

Produktkatalog 2023/24

Home Appliances

GRUNDIG

Alles beginnt zuhause

Produktkatalog 2023/24 – Home Appliances



GRUNDIG

 www.facebook.com/GrundigDeutschland

 www.instagram.com/grundig_deutschland

Beko Grundig Deutschland GmbH, Rahmannstraße 3, 65760 Eschborn
Printed in Germany · Copyright by Grundig · Technische Angaben ohne Gewähr
Liefermöglichkeiten vorbehalten · www.grundig.de

GRUNDIG

Alles beginnt zuhause



Inhaltsverzeichnis

Küchenkleingeräte	10
Modelle	18
Körperpflege	30
Beauty Care	32
Modelle	46
Wellness	54
Modelle	56
Men's Care	58
Modelle	62
Bügeln und Bodenpflege	68
Bügeln	70
Modelle	72
Bodenpflege	76
Modelle	90

Großer Beifall für die kleinen Dinge des Lebens.

Wenn Logos mehr sagen als tausend Worte: Immer wieder wird uns in Testurteilen von Experten und unabhängigen Verbraucherorganisationen bestätigt, dass wir mit unseren kleinen Haushaltshelfern einen wesentlichen Beitrag zu Qualität, Hygiene und Gesundheit in Ihrem Alltag leisten. Was uns dabei besonders stolz macht: Die positiven Testergebnisse ziehen sich quer durch unser Sortiment – vom Zyklon-Bodenstaubsauger über die Schallzahnbürste bis zur Kaffeemaschine. Damit haben wir Brief und Test-Siegel darauf, dass unsere Produkte auch ganz objektiv einen wertvollen Beitrag zu unserer Unternehmensmission leisten: Ihren Alltag auch in den kleinen Dingen zu einem großen Erlebnis zu machen.



HD 8080
Handhaartrockner



KM 5620
Kaffeemaschine



TA 5620
Toaster



KM 5620 T
Filterkaffeemaschine



KM 6330
Kaffeemaschine



SWM 2940
Sandwichmaker



WK 5620
Wasserkocher



WK 5860
Wasserkocher



HD 7880
Ionic-Haartrockner



HS 7831
Ionic Hair Styler
Straight & Curls



ST 7950
Dampfbürste



HS 7080
Profi Volumen-
und Lockenstyler



HD 8080
Ionic-Haartrockner



HS 7030
Hair Styler
Straight & Curls



CleanExpert VCC 3870 A
Zyklon-Bodenstaubsauger



reddot winner 2023
MC 9030/MC 8030/
MGK 9030/MS 9130/
MS 8130 ProClub™
Produkte



reddot winner 2021
HD 8080/HS 7080/
HS 7030
NaturaShine Produkte



**ProClub™ MGK 9030, ProClub™ MC 9030,
ProClub™ MC 8030, ProClub™ MS 9130,
ProClub™ MS 8130, ProClub™ Produkte**



KVA 7230
Delisia Coffee



VCC 7170
Bodenstaubsauger



VCC 6250 ECO
Bodenstaubsauger



**ProClub™ MGK 9030, ProClub™ MC 9030,
ProClub™ MC 8030, ProClub™ MS 9130,
ProClub™ MS 8130,
ProClub™ Produkte**



Küchen- kleingeräte



Red Sense

Design in Rot. Und voll im Trend.

So fängt ein Tag auch für die Augen perfekt an: Die Red Sense Design-Serie bietet trendiges Retro-Design mit hochglänzender, metallic-rot lackierter Edelstahloptik. Aber dieses Frühstückset bietet natürlich auch innere Werte: Dank ihrer modernen Technik erbringen die ästhetischen Küchenhelfer Top-Leistung – bei einfacher Handhabung.

Delisia Novus™

Die perfekten Küchenhelfer für jede Gelegenheit

Stark und unwiderstehlich schön – auch die Delisia Novus Linie setzt mit ihrem hochwertigen Materialmix aus Glas und Dark Inox wieder Design Akzente in der Küche. Gleichzeitig begeistert die robuste Zirkonium-Beschichtung mit einer kraftvollen Wattleistung in allen kulinarischen Bereichen, bei denen es auf den richtigen Mix ankommt.



Technologien

Kegelmahlwerk

Genuss ma(h)l fünf: Mit seinen fünf verschiedenen Mahlgraden holt das Kegelmahlwerk aus jeder einzelnen Kaffeebohne das Maximum an Geschmack und Genuss heraus. Die Mahlgrade können individuell eingestellt werden. Dadurch wird die Herstellung eines Kaffeegetränks ganz nach dem eigenen Geschmack möglich. Für einen starken Espresso beispielsweise stellt man die feinste Mahlstufe ein: Dadurch kann das Wasser die Aromen und andere wichtige Nährstoffe besonders schnell aus den gemahlene Kaffeebohnen herauslösen.



Darum heißt es Edel-Stahl.

Hier reichen Form und Funktion sich bei einem Gipfeltreffen die Hand: Mit ihrer Kombination aus elegantem Edelstahl-Design und kompromissloser Funktionalität erobert diese Geräte-Familie in jeder Küche im Handumdrehen den Platz eines echten Klassikers.

Für alle, für die Kaffee nicht einfach nur ein Getränk ist: Mit dem Kegelmahlwerk können Genießer sich ihren Kaffee genauso zubereiten, wie sie ihn am liebsten haben.



Technologien



Herausnehmbare Brüheinheit

Sauber kann so bequem sein: Dass die Brüheinheit seitlich herausnehmbar ist, ermöglicht eine einfache und schnelle Reinigung des Kaffeefullautomaten.



Tassenwärmer

Energieeffizienter Tassenwärmer mit interner Wärme, ohne zusätzliches Heizsystem



Programmierbare Startzeit

Vorfreude pur – frischer Kaffee auf Vorbestellung. Mit dem integrierten Timer können Sie die Startzeit bis zu 24 Stunden im Voraus wählen.



Krümelschublade

Saubere Lösung – Krümel und Körner, die während des Röstvorgangs herunterfallen, werden in der Krümelschublade gesammelt. Erleichtert das Reinigen und Sauberhalten des Toasters.



Zirkoniumklingen-Technologie

Klingen, die mit Zirkonium beschichtet sind bewahren die Vitamin-A-Werte und die Vitamin-C-Werte im Vergleich zu unbeschichteten Standardklingen.

CH 7140: Die Vitamin-A-Werte bis zu 41,9 % und die Vitamin-C-Werte bis zu 11,8 %* im Vergleich zu anderen unbeschichteten Standardklingen

BL 7180: Die Vitamin-A-Werte bis zu 16,4% und die Vitamin-C-Werte bis zu 6,6%* im Vergleich zu anderen unbeschichteten Standardklingen

SM 7140: Die Vitamin-A-Werte bis zu 50% und die Vitamin-C-Werte bis zu 11,2%* im Vergleich zu anderen unbeschichteten Standardklingen

*Der Test wurde für die Vitamine A und C für 14.800 Zyklen in unabhängigen Testlaboren durchgeführt



DELISIA COFFEE KVA 7230



KVA 4830

*Kanalspezifisch	•	-
Bestellnummer	GMS6080	GMS2540
Produkttyp	Kaffeefullautomat	Kaffeefullautomat
Leistung	1350 W	1350 W
Kapazität Bohnenbehälter	250 g	160 g
Pumpendruck	19 Bar	19 Bar
Geräuschpegel	60 db(A)	69 db(A)
Touch-Display	•	•
Mahlgrad einstellbar	13 Stufen	5 Stufen
Abnehmbarer Wassertank	•	•
Fassungsvermögen Wassertank	2 l	1,5 l
Seitlich herausnehmbare Brüheinheit	-	•
Besonderheiten	10 verschiedene Kaffeespezialitäten; Integrierter 600 ml Milchbehälter; Edelstahlmahlwerk; Tassenwärmer	
Farbe	Schwarz / Dunkelsilber	Dark Inox / Schwarz
Verpackungseinheit	1	1
Verpackung		
EAN-Code		



Red Sense KM 6330



KM 5620 T



KM 5620

Bestellnummer	GMN3720	GMS2840	GMS0910
Produkttyp	Programmierbare Kaffeemaschine	Kaffeemaschine	Kaffeemaschine
Leistung	1000 W	1000 W	1000 W
Fassungsvermögen Kanne	1,8 l	1 L	1,25 l
Automatische Abschaltung	•	•	•
Warmhalteplatte	•	•	•
Manuelle Brühstärkeneinstellung	-	-	-
Programmierbare Startzeit	•	-	-
LC-Display mit Digitaluhr	•	-	-
Glaskanne	•	-	•
Thermokanne	-	•	-
Tropf-Stopp-Funktion	•	•	•
Abnehmbarer Wassertank	-	-	-
Wasserstandsanzeige	•	•	•
Herausnehmbarer Filterhalter	•	•	•
Spülmaschinengeeignetes Zubehör	•	•	•
Farbe	Metallic-Rot / Edelstahl	Edelstahl / Schwarz	Edelstahl / Schwarz
Verpackungseinheit	4	2	2
Verpackung			
EAN-Code			



DELISIA COFFEE KSM 5330 **DELISIA COFFEE KSM 4330**

*Kanalspezifisch	•	•
Bestellnummer	GMS7010	GMS7000
Produkttyp	Siebträgermaschine	Siebträgermaschine
Leistung	1628 W	1628 W
Fassungsvermögen Kanne	1,1 l	1,1 l
Automatische Abschaltung	•	•
Pumpendruck	15 Bar	15 Bar
Milchbehälter	(0,3 l)	-
Touch-Display	•	•
Abnehmbarer Wassertank	•	•
Wasserstandsanzeige	•	•
Besonderheiten	4 Kaffeespezialitäten möglich; Tassenwärmer	2 Kaffeespezialitäten möglich; Tassenwärmer
Farbe	Schwarz	Schwarz
Verpackungseinheit	2	2
Verpackung		
EAN-Code	 4 013833 065463	 4 013833 065456



Red Sense WK 6330

WK 5620

WK 5860

Bestellnummer	GMN3700	GMS0710	GMK8640
Produkttyp	Wasserkocher	Wasserkocher	Wasserkocher
Leistung	3000 W	2200 W	2400 W
Fassungsvermögen	1,7 l	1,7 l	1,7 l
Verdecktes Heizelement	•	•	•
Glaskorpus	-	-	•
Kabellos	•	•	•
Trockengeh- und Überhitzungsschutz	•	•	•
Abschaltautomatik	•	•	•
360°-Sockel	•	•	•
90°-Deckel	•	-	-
Transparente Wasserstandsanzeige	•	•	•
Kabelaufwicklung	•	•	•
Farbe	Metallic-Rot / Edelstahl	Edelstahl / Schwarz	Weiß / Schwarz
Verpackungseinheit	3	2	4
Verpackung			
EAN-Code	 4 013833 170068	 4 013833 016434	 4 013833 024811



WK 5320







Bestellnummer	GMS8010
Produkttyp	Wasserkocher
Leistung	2200 W
Fassungsvermögen	1,7l
Verdecktes Heizelement	•
Kabellos	•
Trockengeh- und Überhitzungsschutz	•
Abschaltautomatik	•
360°-Sockel	•
90°-Deckel	•
Transparente Wasserstandsanzeige	•
Kabelaufwicklung	•
Farbe	Grau / Terracotta
Verpackungseinheit	2
Verpackung	
EAN-Code	 0 138330 659824



Red Sense TA 6330



TA 5620

TA 5320

Bestellnummer	GMN3710	GMS0810	GMS8000
Produkttyp	Toaster	Toaster	Toaster
Leistung	850 W	850 W	800 W
Variable Röstgradeinstellung	•	•	•
Automatische Brotzentrierung	•	•	•
Auftaufunktion	•	•	•
Aufwärmfunktion	•	•	•
Stopp-Taste	•	•	•
Manueller Brotheber	•	•	•
Brötchenaufsatz	•	•	•
Herausnehmbare Krümelschublade	spülmaschinengeeignet	•	•
Farbe	Metallic-Rot / Edelstahl	Edelstahl / Schwarz	Grau / Terracotta
Verpackungseinheit	4	2	4
Verpackung			
EAN-Code	 4 013833 170075	 4 013833 626589	 4 013833 065999







Delisia Novus™ CH 7140

Bestellnummer	GMS3670
Produkttyp	Zerkleinerer
Leistung	500 W
Ein-Hand-Bedienung	•
Pulse-Funktion	•
Geschwindigkeitsstufen	2
Arbeitsbehälter	Glas-Arbeitsbehälter 1 L
Edelstahlmesser	4 Edelstahlmesser mit Zirkonium-Beschichtung
Spülmaschinengeeignetes Zubehör	•
Rutschfester Gummiuntersatz	•
Farbe	Dark Inox / Schwarz
Verpackungseinheit	4
Verpackung	
EAN-Code	 5 901234 123457



Delisia Novus BL 7180



Bestellnummer	GMS3660	GMN3401
Produkttyp	Stabmixer Set	Stabmixer
Leistung	800 W	1000 W
Geschwindigkeitsstufen	12	2
Turbostufe	•	•
Edelstahl-Mixfuß	•	•
Edelstahlmesser	4 Edelstahlmesser mit Zirkonium-Beschichtung	4-fach
Mix- / Messbecher	700 ml mit Frischhaltedeckel, BPA-frei	700 ml mit Frischhaltedeckel, BPA-frei
Spülmaschinengeeignetes Zubehör	•	•
Farbe	Dark Inox / Schwarz	Weiß / Edelstahl
Verpackungseinheit	2	6
Verpackung		
EAN-Code	 4 013833 052920	 4 013833 868828



White Sense BL 6280 W



SWM 2940

Bestellnummer	GMS3110
Produkttyp	Sandwich Maker
Leistung	750 W
Fassungsvermögen	-
Herausnehmbarer und spülmaschinengeeigneter Frittierkorb	-
Antihafbeschichtung	•
Abschaltautomatik	-
Temperatureinstellung	-
Zeiteinstellung	-
Vertikales Verstauen	•
Verriegelungstaste	•
Sandwichplatten	2
Kontrollleuchte	•
Farbe	Schwarz-Metallic
Verpackungseinheit	6
Verpackung	
EAN-Code	 4 013833 0374 15



FRY 7320

Bestellnummer	GMS8070
Produkttyp	Heißluftfriteuse
Leistung	1750 W
Fassungsvermögen	7,6 L
Spülmaschinengeeigneter Frittierkorb	•
Antihafbeschichtung	•
Abschaltautomatik	•
Temperatureinstellung	bis 200 °C
Zeiteinstellung	bis zu 60 Min.
Touch-Bedienung	•
Sichtfenster	•
Farbe	Schwarz
Sonstiges	9 Automatikprogramme
Verpackungseinheit	1
Verpackung	
EAN-Code	 4 013833 066330



Körperpflege

Beauty Care
Wellness
Men's Care

Der richtige Dreh für unterwegs.

Nie waren coole Locken-Stylings einfacher. Mit dem EasyCurl™ von Grundig erhalten Sie automatisch, per Knopfdruck eine perfekte Locke in Sekundenschnelle. Egal ob auf Reisen oder im Büro – dank der kabellosen Funktion ist das Gerät sofort einsetzbar und passt in die Handtasche. Mit den individuellen Einstellungen der Temperaturstufe, des Timers, der Drehfunktion und der Lockenausrichtung kreieren Sie vielseitige Looks – ganz nach Lust und Laune.



Natürliche Öle als Schutzschild für Ihr Haar.

Bye, bye „Bad Hair Day“: Mit der Hairstyling-Serie NaturaShine von Grundig sieht Ihr Haar bei jeder Gelegenheit wie aus dem Ei gepellt aus. Ob Sie kurz oder lang tragen, glatt oder gewellt: Die Geräte der NaturaShine Serie sorgen mit ihrer Keramikbeschichtung aus Macadamia- und Kokosöl für gesundes, kräftiges und hydratisiertes Haar und verteilen die Wärme beim Stylen gleichmäßig. Mit zwei Ionic-Haartrocknern, dem Profi Volumen-Lockenstyler, dem HS 7230 Lockenstab, der HB 7150 Glättbürste und dem Hair Styler Straight & Curls machen Sie auf dem Kopf immer eine gute Figur.



Sie sorgen für Ergebnisse wie beim Friseur: Diese unaufdringlich-eleganten Styling-Helfer verstehen ihr Handwerk von A bis Z. Das gilt in besonderem Maße für den Haartrockner und den Haarglätter, die sich durch eine Touch-Control-Temperaturauswahl empfehlen. Und das Beste: Dank des einfachen Handlings sind jederzeit Top-Resultate zu erwarten.



Der perfekte Look geht um die Welt.

Endlich haben Sie Ihr persönliches Beauty-Team immer dabei, auch auf Reisen. Nicht nur in den Hochburgen der internationalen Modewelt entsprechen unsere Styling-Helfer jederzeit den höchsten Ansprüchen. Im Handumdrehen machen sie Sie fit für den großen Auftritt. Einfach, schön, unkompliziert: Wenn nur alles so wäre wie diese Pflege-Serie.

Glänzendes Haar beginnt beim Design.

Als unsere Designer diese Pflege-Serie entwarfen, hatten sie ein leuchtendes Ideal vor Augen: Ihren Look. Mit ihrem ansprechenden Äußeren verschönern sie die Minuten des Verschönerns zusätzlich. Die Ergebnisse sind so überzeugend, man will diese Styling-Helfer gar nicht mehr aus der Hand lassen.



Technologien

Haartrockner



Ionic-Funktion

Die Ionic-Technologie wirkt antistatisch und bewahrt den natürlichen Feuchtigkeitsgehalt des Haares. Die Ionen legen sich schützend um das Haar und verhindern so eine Überhitzung und Austrocknung.



Smart On/Off Sensor

Der Haartrockner denkt mit: Durch den integrierten Smart On/Off Sensor schaltet sich der Haartrockner automatisch ein, sobald Sie ihn in die Hand nehmen, und wieder aus, wenn Sie ihn ablegen.

Verschiedene Beschichtungen

Keramikbeschichtung:

Garantiert gleichmäßige Hitzeverteilung und vermeidet eine Überhitzung der Haare.

Keramikbeschichtung mit Macadamia- und Kokosöl:

Die NaturaShine Serie lässt die Kraft der Natur bis in die Haarspitzen wirken. Denn die spezielle Keramikbeschichtung ist mit Macadamia- und Kokosöl angereichert und schützt dadurch die Haare vor Schäden. Das Haar bleibt wunderschön und glänzend.



Einziehbares Kabel

Kabellos praktisch: Dank des einziehbaren Kabels lässt der Haartrockner sich leicht aufbewahren und platzsparend verstauen.



Haarglätter

Keramikbeschichtung mit Macadamia- und Kokosöl

Der NaturaShine Haarglätter lässt die Kraft der Natur bis in die Haarspitzen wirken. Denn die spezielle Keramikbeschichtung ist mit Macadamia- und Kokosöl angereichert und schützt dadurch die Haare vor Schäden. Das Haar bleibt wunderschön und glänzend.

Turmalin-Zusatz

Der Turmalin-Zusatz in der Glätteisenbeschichtung sorgt dafür, dass der Styler antistatisch wirkt und einer Haaraufladung vorgebeugt wird.

Keramikbeschichtung mit Pink Lotusöl

Die hochwertige Keramikbeschichtung mit Pink Lotusöl schützt die Haare perfekt und sorgt für gesünderes, hydratisiertes Haar mit mehr Glanz und für gleichmäßige Wärmeverteilung.

Keramikbeschichtung mit Macadamia- und Kokosöl



Haarschutzmodus

Schonen mit Köpfchen: Der intelligente Sensor analysiert das Haar 30 Mal in der Minute und wählt die optimale Temperatur für sanftes Styling und idealen Hitzeschutz.



Ionic-Funktion

Ionen legen sich schützend um die Haare und verhindern so eine Überhitzung, Austrocknung sowie statische Aufladung. Das Haar ist glänzend, hydratisiert und vitalisiert.



Beweglich gelagerte Stylingplatten

Durch die bewegliche Lagerung der Platten wird der Druck gleichmäßig auf die Haare verteilt und dickere Strähnen werden so nicht stärker erhitzt als dünnere.





Auto-Curl: Wow-Locken ganz einfach.

Locken automatisch per Knopfdruck. In Sekundenschnelle erhalten Sie Ihre perfekte Locke ganz ohne viel zu tun.



Kabellos – perfekt für die Handtasche

Egal ob auf Reisen oder zwischendurch im Büro – dank der kabellosen Nutzung und der kompakten Größe passt der EasyCurl in die Handtasche. Nach 30 Minuten schaltet er sich automatisch ab.



Keramikbeschichtung schützt die Haare.

Der Lockenstab ist mit einer Keramikbeschichtung ausgestattet, um Ihre Haare vor der Hitze zu schützen. Mit dem EasyCurl™ können Sie die Temperatur selbst bestimmen: 160°C, 180°C, 200°C.



Styling-Vielfalt – immer der passende Dreh

Mit den manuellen Einstellungen der Temperaturstufe, des Timers, der Drehfunktion und der Lockenausrichtung gelingt es ganz easy, viele individuelle Looks zu kreieren.

Volumen- und Lockenstyler



Rotationsfunktion

Den Look besser im Griff: Auf Knopfdruck kann die Rotationsrichtung der Thermobürsten geändert werden, was ein präziseres Frisieren ermöglicht.

LC-Display

Höchster Bedienkomfort beim Einstellen der Temperatur über das LC-Display im Gerätegriff.

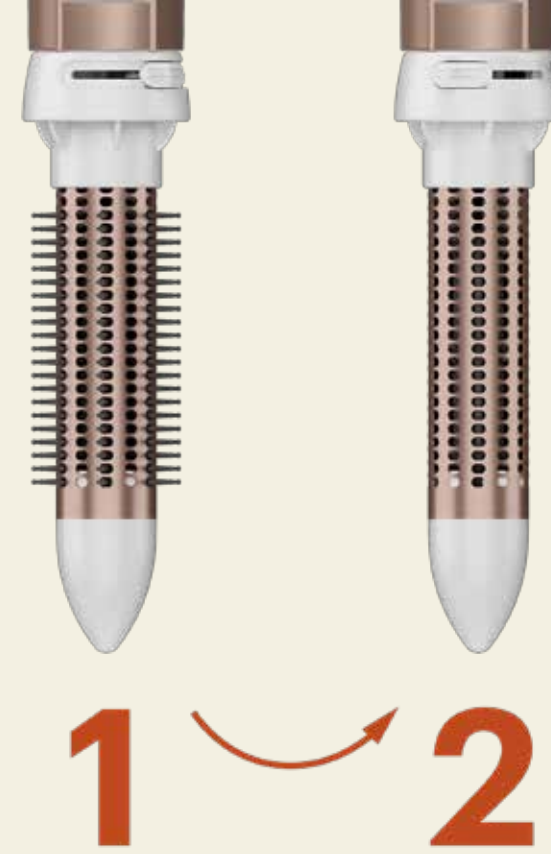

Einziehbare Borsten

Einziehbare Borsten sorgen für mehr Komfort. Der Hairstyler kann ohne mühsames Ausrollen oder Verheddern der Haare wieder gelöst werden.

Verschiedene Keramikbeschichtungen

Keramikbeschichtung:

Garantiert gleichmäßige Hitzeverteilung und vermeidet Überhitzung.

Keramikbeschichtung mit Macadamia- und Kokosöl:

Der NaturaShine Volumen- und Lockenstyler lässt die Kraft der Natur bis in die Haarspitzen wirken. Denn die spezielle Keramikbeschichtung ist mit Macadamia- und Kokosöl angereichert und schützt dadurch die Haare vor Schäden. Das Haar bleibt wunderschön und glänzend.

Keramikbeschichtung mit Pink Lotusöl

Die hochwertige Keramikbeschichtung mit Pink Lotusöl schützt die Haare perfekt und sorgt für gesundes hydratisiertes Haar mit mehr Glanz und gleichmäßiger Wärmeverteilung.

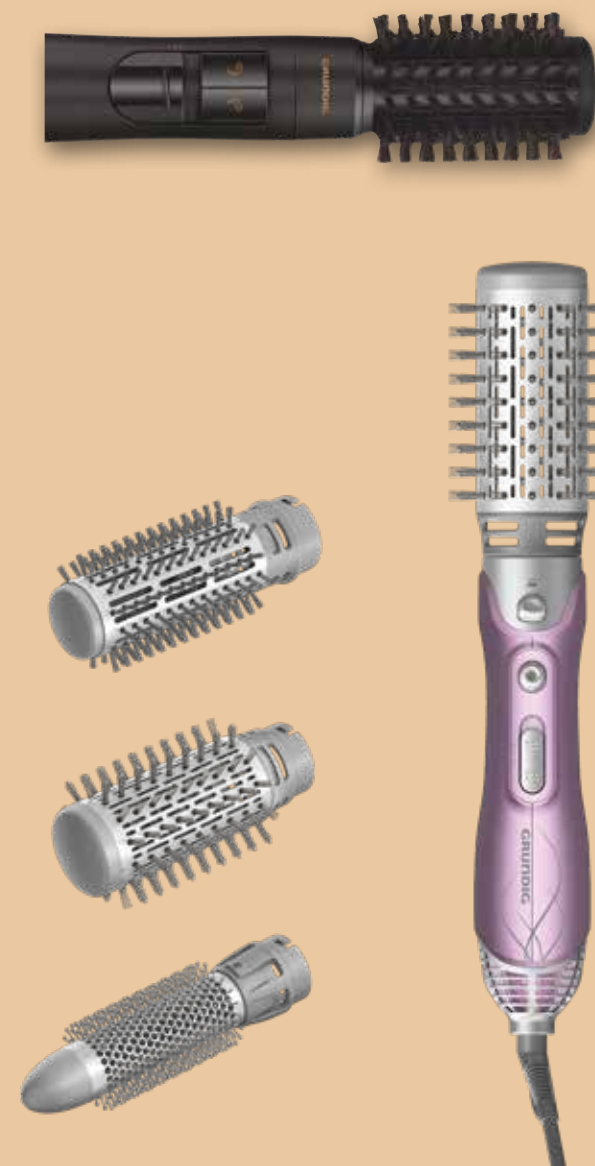









**NaturaShine
HD 8080**

**NaturaShine
HD 7081**

HD 7880

Bestellnummer	GMS3160	GMS3170	GMS2240
Produkttyp	Ionic-Haartrockner	Ionic-Haartrockner	Ionic-Haartrockner
Leistung	2300 W	2100 W	max. 2200 W
Motor	Profi AC-Motor	DC	DC
Smart On/Off Sensor	•	-	-
Turbo-Modus	•	-	-
Keramikgrill	mit Macadamia- und Kokosöl	mit Macadamia- und Kokosöl	•
Ionic-Funktion	•	•	•
Temperatur- / Luftstromstufen	3 / 2	3 / 2	8 / 7
Kaltstufe	•	•	•
Touch-Control	-	-	•
Kabellänge	3 m	1,8 m	1,8 m
Diffusor	•	•	-
Stylingdüse	2 Cool Touch Stylingdüsen	Cool Touch Stylingdüse	•
Abnehmbares Lufteinlassgitter	•	•	•
Einziehbares Kabel	-	•	-
Aufhängeöse	•	•	•
Farbe	Schwarz / Roségold	Schwarz / Roségold	Weiß / Roségold
Verpackungseinheit	6	6	6
Verpackung			
EAN-Code			

HD 5585

HD 6280

Bestellnummer	GMS0610	GMS5020
Produkttyp	Ionic-Haartrockner	Ionic-Haartrockner
Leistung	max. 2000 W	max. 2200 W
Motor	Profi AC-Motor	DC
Keramikgrill	-	mit Pink Lotusöl
Ionic-Funktion	•	•
Temperatur- / Luftstromstufen	3 / 2	3 / 2
Echte Kaltstufe	•	-
Kaltstufe	-	•
Kabellänge	1,8 m	1,8 m
Diffusor	•	-
Stylingdüse	•	•
Abnehmbares Lufteinlassgitter	•	•
Aufhängeöse	•	•
Farbe	Schwarz / Rot	Rosé / Silber
Verpackungseinheit	6	6
Verpackung		
EAN-Code		









	HD 6080 B	HD 3700 B	HD 2200
Bestellnummer	GMS5030	GMS5010	GMS3970
Produkttyp	Ionic-Haartrockner	Haartrockner	Sport- und Reisehaartrockner
Leistung	2200 W	1800 W	1200 W
Motor	DC	DC	DC
Keramikgrill	•	•	-
Ionic-Funktion	•	-	-
Temperatur- / Luftstromstufen	3 / 2	3 / 2	2
Kaltstufe	•	•	•
Kabellänge	1,8 m	1,8 m	1,8 m
Stylingdüse	•	•	•
Klappbarer Griff	-	-	•
Spannungsumschalter	-	-	110-120V/220-240V-50-60Hz
Abnehmbares Lufteinlassgitter	•	•	•
Aufhängeöse	•	•	•
Farbe	Silber / Schwarz	Schwarz / Kirschrot	Silber / Schwarz
Verpackungseinheit	6	6	12
Verpackung			
EAN-Code	 4 013833 061328	 4 013833 061304	 4 013833 058274

	NaturaShine HS 7030	HS 6330	HS 7831
Bestellnummer	GMS3190	GMS5090	GMS2230
Produkttyp	Hair Styler Straight & Curls	Haarglätter	Ionic Hair Styler Straight & Curls
Leistung	54 W	10 W	60 W
Haarschutzmodus	•	-	-
Schmale Stylingplatten	•	extraschmal, 1,4cm x 6 cm	•
Beweglich gelagerte Stylingplatten	•	•	•
Keramikbeschichtung	mit Macadamia- und Kokosöl	•	•
Ionic-Funktion	•	-	•
Glätten und Locken	•	•	•
Temperatureinstellung	130-230 °C	160-200 °C	160-230 °C
Anzahl Temperaturstufen	6	3	8
Aufheizzeit	30 Sek.	30 Sek. Auf 80 °C	3 Min. (35 Sek. auf 120 °C)
LED-Display	-	•	•
LC-Display	•	-	-
Touch-Control	-	-	•
Temperatur-Lock-Funktion	•	-	•
Verriegelung der Platten	•	•	•
Sonstiges Zubehör, Besonderheiten	Schutzhülle für die Platten	kabellose Verwendung Ladezeit: 90 Minuten Betriebszeit: Bis zu 32 Minuten (je nach Einsatzbedingungen) Zubehör: Hitzebeständige Schutzhülle	-
Autom. Spannungsanpassung	100-240 V-, 50 / 60 Hz	Adapter: 100-240V-, 50-60Hz	220-240 V-, 50 / 60 Hz
Länge Kabel mit Drehgelenk	1,8 m	-	1,8 m
Farbe	Schwarz / Roségold	Violett	Weiß / Roségold
Verpackungseinheit	6	6	6
Verpackung			
EAN-Code	 4 013833 039105	 4 013833 062424	 4 013833 024514



	HS 7130	HS 2030	NaturaShine HB 7150
Bestellnummer	GMS3750	GMS3480	GMS3640
Produkttyp	Haarglätter	Haarglätter	Glättbürste
Leistung	52 W	20 W	50 W
Schmale Stylingplatten	-	extraschmal, 1,4 cm x 6 cm	-
Beweglich gelagerte Stylingplatten	•	•	-
Keramikbeschichtung	mit Pink Lotusöl	mit Turmalin	mit Macadamia- und Kokosöl
Ionic-Funktion	•	-	•
Glätten und Locken	•	•	-
Temperatureinstellung	160 °C-220 °C	200°C	130 °C-210 °C
Anzahl Temperaturstufen	4	1	5
Aufheizzeit	30 Sek. auf 120 °C	30 Sek. auf 120 °C	30 Sek. auf 85 °C
LED-Display	•	•	•
Temperatur-Lock-Funktion	•	-	-
Verriegelung der Platten	•	•	-
Sonstiges Zubehör, Besonderheiten	Extra lange (11 cm), 2,5 cm breite Stylingplatten	Nur 15 cm lang, hitzebeständige Aufbewahrungstasche	-
Autom. Spannungsanpassung	100-240V-, 50-60Hz	100-240V-, 50/60Hz	100-240V-, 50/60Hz
Länge Kabel mit Drehgelenk	1,8 m	1,8 m	1,8 m
Farbe	Rosé / Silber	Schwarz / Rot	Schwarz / Roségold
Verpackungseinheit	6	6	6
Verpackung			
EAN-Code	 4 013833 053620	 4 013833 048121	 4 013833 052937

	NaturaShine HS 7080	HS 7280	HS 6220
Bestellnummer	GMS3180	GMS5060	GMS5050
Produkttyp	Profi Volumen- und Lockenstyler	Volumen- und Lockenstyler	Volumen- und Lockenstyler
Leistung	1000 W	1200 W	1100 W
Keramikbeschichtung	mit Macadamia- und Kokosöl	•	mit Pink Lotusöl
Ionic-Funktion	•	•	•
Temperatur- / Luftstromstufen	2	2	2
Kaltstufe	feststellbar	•	•
Links- und Rechtsrotation der Thermobürsten	•	-	-
Hitzeisolierte Cool Touch Tips	•	•	•
Anzahl Stylingaufsätze	4	4	3
Extragroßer Rundbürstenaufsatz	50 mm mit Naturborsten	50 mm	50 mm
Großer Rundbürstenaufsatz	40 mm	40 mm	40 mm
Schmaler Rundbürstenaufsatz	30 mm, einziehbare Borsten	25 mm, einziehbare Borsten	25 mm
Stylingdüse zum Trocknen	•	•	•
Aufsatzfreigabetaste / -ring	-	•	-
Aufhängeöse	•	•	•
Länge Kabel mit Drehgelenk	1,8 m	3 m	•
Sonstiges Zubehör	-	Aufbewahrungsbeutel	1,8 m
Farbe	Schwarz / Roségold	Weiß / Roségold	Taoblau Hochglanz / Silber
Verpackungseinheit	6	6	6
Verpackung			
EAN-Code	 4 013833 039099	 4 013833 061359	 4 013833 061342



HS 3020







Bestellnummer	GMS3500
Produkttyp	Volumen- und Lockenstyler
Leistung	400 W
Keramikbeschichtung	-
Temperatur- / Luftstromstufen	2
Kaltstufe	•
Hitzeisolierte Cool Touch Tips	•
Anzahl Stylingaufsätze	2
Extragroßer Rundbürstenaufsatz	-
Großer Rundbürstenaufsatz	20 mm
Schmaler Rundbürstenaufsatz	16 mm
Aufsatzfreigabetaste / -ring	•
Ausrollautomatik	•
Kabel mit Drehgelenk	•
Aufhängeöse	•
Länge Kabel mit Drehgelenk	1,8 m
Farbe	Schwarz / Silber
Verpackungseinheit	6
Verpackung	
EAN-Code	 4 013833 050469



EasyCurl™ HS 6230

NaturaShine HS 7230

HS 6180

Bestellnummer	GMS3980	GMS3850	GMS3780
Produkttyp	Automatischer Lockenstab	Lockenstab	Volumenhaube
Leistung	10 W	25 W	600 W
Keramikbeschichtung	•	mit Macadamia- und Kokosöl	•
Ionic-Funktion	-	-	•
Durchmesser	19 mm	schmal, 10 mm	-
Temperatureinstellung	160-200 °C	130-210 °C	-
Anzahl Temperaturstufen	3	5	-
Temperatur- / Luftstromstufen	-	-	2
Aufheizzeit	30 Sek. Auf 55 °C	30 Sek. Auf 90 °C	-
Kaltstufe	-	-	•
LC-Display	•	-	-
LED-Funktionsanzeige	-	•	•
Hitzeisolierte Cool Touch Tips	•	•	-
Automatische Abschaltung	nach 30 Min.	nach 60 Min.	-
Aufhängeöse	-	•	•
Kabellänge	-	1,8 m	3 m Profi-Kabel
Sonstiges Zubehör, Besonderheiten	Kabellose Verwendung Automatische Lockenfunktion. Ladezeit 3 Stunden. Betriebszeit 40 Minuten. Timer-Einstellung: 3-15 Sekunden. Drehfunktion: 3-12 Umdrehungen. Aufsatz zum Unterteilen der Haarsträhnen; Aufbewahrungstasche Locken-Ausrichtung: Rechts oder Links	Styling Handschuh	Tasche, längenverstellbarer Komforttragegurt
Farbe	Violett	Schwarz / Roségold	Rosé / Silber
Verpackungseinheit	6	6	6
Verpackung			
EAN-Code	 4 013833 058465	 4 013833 055891	 4 013833 054436



Wellness

Die kleine Pflege, die den großen Unterschied macht.

Gönnen Sie sich im Alltag ein paar Streicheleinheiten für die Seele. Unter Einsatz modernster Pflege- und Reinigungstechnologien verleihen die Grundig Wellness-Produkte jedem Tag strahlenden Glanz und einen vitalisierenden Hauch von Frische.

Ultraschallreiniger



Ultraschallreinigung

Durch Ultraschallwellen entwickelt der Grundig Ultraschallreiniger kurzzeitig sehr hohen Druck, um Schmutz und Ablagerungen von den zu reinigenden Gegenständen zu lösen. Besonders an schwer zugänglichen Stellen trägt das zu einer äußerst gründlichen und bequemen Reinigung bei.



UC 6620

UC 5620

Bestellnummer	GMS1060	GMS1050
Produkttyp	Ultraschallreiniger	Ultraschallreiniger
Leistung	50 W	50 W
Frequenz	48 kHz	43 kHz
Netzbetrieb	220–240 V~, 50 / 60 Hz	220–240 V~, 50 / 60 Hz
Großer Edelstahl-Wassertank	500 ml	500 ml
Innenmaße des Wassertanks (L x B x H in cm)	17 x 10 x 5	17 x 10 x 5
LED-Display	•	-
Timer	90, 180, 280, 380, 480 Sek.	5 Min.
Zubehör	Inkl. herausnehmbarem Siebeinsatz mit integriertem Uhrenhalter	Inkl. herausnehmbarem Siebeinsatz mit integriertem Uhrenhalter
Besonderheiten	Hocheffiziente und schonende Reinigung mit Ultraschall durch Doppelhalbwelle für Rasierköpfe, Schneidsätze, Zahnbürsten, Zahnersatz, Schmuck, Brillen, wasserdichte Uhren u. v. m.	Hocheffiziente und schonende Reinigung mit Ultraschall für Rasierköpfe, Schneidsätze, Zahnbürsten, Zahnersatz, Schmuck, Brillen, wasserdichte Uhren u. v. m.
Farbe	Weiß	Weiß
Verpackungseinheit	6	6
Verpackung		
EAN-Code	 4 013833 016892	 4 013833 016908



Men's Care

Unsere neue Rasierer-Generation: Auch auf Umweltschutz getrimmt.

Getrimmt, gestutzt, oder klassisch glatt – egal für welchen Style Sie sich entscheiden, im Grundig Rasierer-Sortiment finden Sie Ihr neues Lieblingstool für Ihre Bartwerkstatt. Von XL-Vollbart bis gepflegter 3-Tage Bartschatten – alles in Barbershop-Qualität. Mit den Grundig Men's Care Produkten tun Sie nicht nur Ihrem Bart viel Gutes sondern auch der Umwelt. Denn das Thema Nachhaltigkeit spielt bei unserem Produktdesign immer eine wichtige Rolle. Bei den Rasierern unserer ProClub™ Serie zum Beispiel besteht der Kunststoff des äußeren Gehäuses zu 58% aus recyceltem Kunststoff. Bei den Haar- und Bartschneidern MC 9030 und MC 8030 ist der recycelte Kunststoff bis zu 43 % und beim Multihaarschneideset MGK 9030 ist der Kunststoff des äußeren Gehäuses aus 46% recyceltem Kunststoff hergestellt.



Technologien



BeardCare Sensor

Der BeardCare Sensor erkennt in Echtzeit die Dichte der Barthaare und passt die Leistung des Motors entsprechend an. Bereits rasierte Stellen werden erkannt und die Leistung reduziert; bei dickerem Haar wird die Leistung erhöht. Auf diese Weise werden unnötige Hautreizungen vermieden.

Wet & Dry

Ideal für den Gebrauch mit Duschgel oder Rasierschaum unter der Dusche, für Nass- und Trockenhaarschnitte sowie zur hygienischen Reinigung unter fließendem Wasser.



Turbo Modus

In diesem Modus kann die Leistung selbständig auf das maximale Niveau erhöht werden. Der BeardCare Sensor ist im Turbo Modus inaktiv.



Titanium Blades Technologie

Hochwertiger Schneidsatz mit Titan-Beschichtung für einen exakten und unkomplizierten Haar- und Bartschnitt.



SelfSharpening Technologie

Selbstschärfendes Klingensystem für gleichbleibend perfekte Ergebnisse.

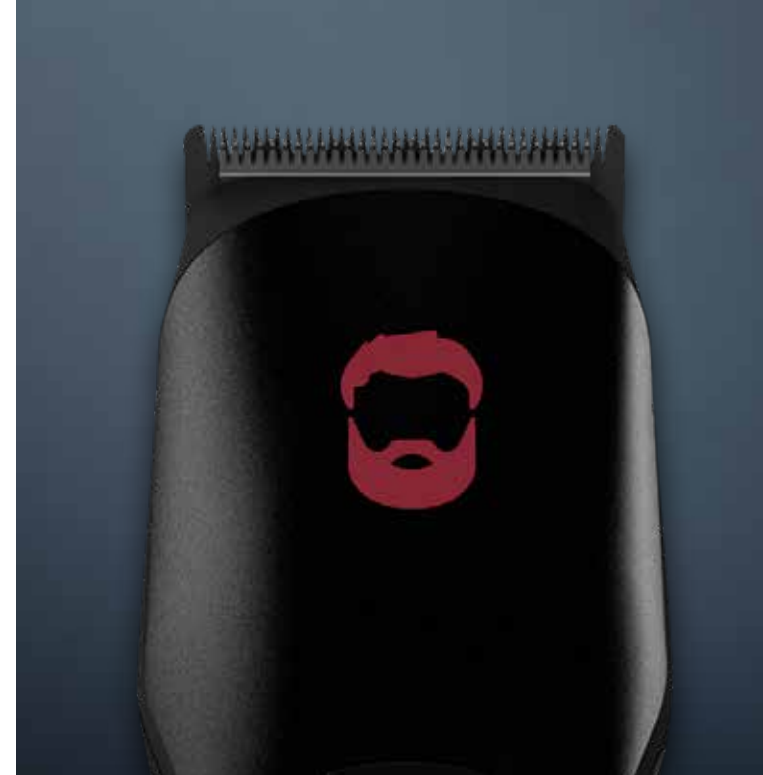

Multi Blade-Aufsatz

Macht seinem Namen alle Ehre: Der Multi Blade-Aufsatz ist ein echtes Allround-Talent – er kann sowohl für das Gesicht wie für den Körper verwendet werden.



Rundkopf- und Scherfolienrasierer

Bei einem Scherfolienrasierer bewegt sich ein Klingensystem unterhalb der Scherfolie hin und her und schneidet somit die Haare ab, die durch die Löcher der Scherfolie ragen. Der Rundkopfrasierer hingegen hat rotierende Messereinheiten, welche die Haare, die durch die Öffnungen der Rundköpfe ragen, durch eine rotierende Bewegung schneiden.





ProClub™ MC 9030



ProClub™ MC 8030



MC 8840



MC 6840



MC 3340 | MC 3342

Bestellnummer	GMS3540	GMS3520
Produkttyp	Haar- und Bartschneider	Haar- und Bartschneider
BeardCare Sensor	•	•
Turbo Modus	•	•
Titanium Blades Technologie	•	•
Kunststoff des äußeren Gehäuses ist aus 43% recyceltem Kunststoff hergestellt	•	•
Schnittbreite	42 mm	42 mm
Kämme	3 Kämme für unterschiedliche Schnittlängen: Kamm 1: 3-6-9-12-15 mm; Kamm 2: 18-21-24-27-30 mm; Kamm 3: 33-36-39-42-45 mm	2 Kämme für unterschiedliche Schnittlängen: Kamm 1: 3-6-9-12-15 mm; Kamm 2: 18-21-24-27-30 mm
Akkubetriebsdauer	120 Min.	70 Min.
Ladezeit	90 Min. + Fast Charge Funktion	90 Min. + Fast Charge Funktion
Wet & Dry	•	•
Ladeanzeige	LC-Display für Akkustand	LED
USB-Ladeoption	•	•
SelfSharpening Technologie	•	•
Akku- / Netzbetrieb, weltweit automatische Spannungsanpassung	100-240 V-, 50 / 60 Hz	100-240 V-, 50 / 60 Hz
Sonstiges Zubehör, Besonderheiten	Ladestation, Aufbewahrungstasche	Aufbewahrungstasche
Farbe	Mattschwarz/Rot	Dunkles Mattchrom/Rot
Verpackungseinheit	6	6
Verpackung (aus nachhaltigen Materialien)		
EAN-Code		

Bestellnummer	GMS2270	GMS2280	GMN3660 GMN3662
Produkttyp	Haar- und Bartschneider	Haar- und Bartschneider	Haar- und Bartschneider
Schneidesatz /-system	Edelstahl	Edelstahl	Edelstahl
Schnittbreite Haarschneider	40 mm	40 mm	40 mm
Länge Haarschneider	1,2-30 mm	1,5-33 mm	1,5-41 mm
Anzahl Kämme	6	2	2 Teleskopkämme
Akku- / Netzbetrieb, weltweit automatische Spannungsanpassung	100-240 V-, 50 / 60 Hz	100-240 V-, 50 / 60 Hz	100-240 V-, 50 / 60 Hz
Aufsätze hygienisch abwaschbar	•	•	•
Ladeanzeige	-	1 LED	1 LED
Display	•	-	-
Akkubetrieb	60 Min.	120 Min.	45 Min.
Schnellladezeit	90 Min.	90 Min.	10 Std.
Ausdünnungsfunktion	•	•	-
Sonstiges Zubehör, Besonderheiten	-	-	MC 3342: umfangreiches Friseurzubehör: Friseurumhang, 2 Haarclips, Kamm, Schere, Haarentfernungspinsel, Reinigungsbürste und Öl, edler Aluminiumkoffer
Farbe	Schwarz / Silber	Schwarz / Silber	Hochglanzschwarz / Blau Hochglanzschwarz / Silber
Verpackungseinheit	6	6	6
Verpackung			
EAN-Code			





ProClub™ MGK 9030

MGK 6841

MT 3810

Bestellnummer	GMS3510	GMS3240
Produkttyp	Multihaarschneideset mit Ladestation	Multihaarschneideset
BeardCare Sensor	•	-
Turbo Modus	•	-
Schneidesatz / -system	Titanium Blades Technologie	Edelstahl
Kunststoff des äußeren Gehäuses ist aus 46% recyceltem Kunststoff hergestellt	•	-
Schnittbreite	32 mm	37 mm
Aufsätze	Schneidsatz für Haare und Bart, Nasen- und Ohrhaarschneider-Aufsatz, Multi Blade-Aufsatz, Körperhaartrimmer-Aufsatz, Mini-Rasieraufsatz, Detail-Trimmer	Bart-Trimmer, Detail-Trimmer, Multi Blade-Aufsatz, T-Klinge, Nasen- und Ohrhaarschneider
Kämme	3 Kämme für unterschiedliche Schnittlängen: Kamm 1: 3-5-7-9-11-13 mm; Kamm 2: 15-17-19-21-23-25 mm; Kamm 3: 1-1,5-2 mm	3 Kammaufsätze: Kammaufsatz 1 (1,0, 1,5, 2,0 mm); Kammaufsatz 2 (4, 6, 9, 12, 15, 18 mm); Kammaufsatz 3 (13, 15, 17, 19, 21, 23 mm)
Akkubetriebsdauer	120 Min., Lithium-Ionen-Akku	bis zu 50 Min., Lithium-Ionen-Akku
Ladezeit	90 Min. + Fast Charge Funktion	2 Std.
Wet & Dry	•	Aufsätze hygienisch abwaschbar
Ladeanzeige	LC-Display für Akkustand	1 LED
USB-Ladeoption	•	•
SelfSharpening Technologie	•	-
Akku- / Netzbetrieb, weltweit automatische Spannungsanpassung	100-240 V-, 50 / 60 Hz	100-240 V-, 50 / 60 Hz
Sonstiges Zubehör, Besonderheiten	Ladestation, Aufbewahrungstasche	Ladestation
Farbe	Mattschwarz/Rot	Silber / Schwarz
Verpackungseinheit	6	4
Verpackung		
EAN-Code	 4 013833 050582	 4 013833 039570

Bestellnummer	GMK8660
Produkttyp	Multihaartrimmer
Schneidesatz / -system	Edelstahl
Trimmaufsatz mit Rotationsschneider	•
Aufsätze hygienisch abwaschbar	•
Batteriebetrieb	1 x AA
Farbe	Schwarz / Silber
Verpackungseinheit	12
Verpackung	
EAN-Code	 4 013833 025146



MS 9130

MS 8130

MS 6240

	GMS3860	GMS3840	GMN3730
Bestellnummer	GMS3860	GMS3840	GMN3730
Produkttyp	Rotations-Herrenrasierer	Rotations-Herrenrasierer	Herrenrasierer
3-Cut-Schersystem	•	•	-
BeardCare Sensor	•	•	-
Turbo Mouds	•	•	-
Kunststoff des äußeren Gehäuses ist aus 58% recyceltem Kunststoff hergestellt	•	•	-
Titanium Blades Technologie	•	•	-
Langhaarschneider	•	•	• (ausklappbar)
Konturierte Scherköpfe mit doppelter Oberfläche	•	-	-
Gegenläufige Klingeblöcke	-	-	•
Rutschfester Griff	•	•	•
Aufladbar, weltweite Spannungsanpassung	•	•	•
Wet & Dry	•	•	Aufsätze hygienisch abwaschbar
Ladeanzeige	LC-Display für Akkustand	LED	LED
Akkubetrieb	120 Min.	70 Min.	50 Min.
Ladezeit	90 Min. + Fast Charge Funktion	90 Min. + Fast Charge Funktion	120 Min.
USB-Ladeoption	•	•	-
Sonstiges Zubehör	Ladestation, Aufbewahrungstasche	Aufbewahrungstasche	Aufbewahrungstasche, Schutzkappe
Schersystem als Ersatzteil erhältlich	MSR 91	MSR 81	MSR 72
Farbe	Mattschwarz / Rot	Dunkles Mattchrom / Rot	Schwarz / Blau
Verpackungseinheit	6	6	6
Verpackung			
EAN-Code	 4 013833 056423	 4 013833 055884	 4 013833 170259



Bügeln und Bodenpflege

Wir machen dem Dampf richtig Druck.

Es gibt einen wichtigen Unterschied zwischen dem Dampfbügeleisen und der Dampfbugelstation: den Druck. Beim Dampfbugeleisen wird der Dampf in der Bugelsohle erzeugt und ohne Druckwirkung durch die L6cher auf den Stoff geleitet.

Bei einer Dampfbugelstation hingegen erzeugt ein Dampfgenerator im Stationsteil des Gerats den Dampf. iber einen Schlauch wird er in die Bugelsohle gepresst und dringt von dort mit groBem Druck in den Stoff ein. Dadurch geht Ihnen das Bugeln leichter und schneller von der Hand.

Glatten ohne Bugeln. Mit der handlichen Dampfburste schnell und einfach zu faltenfreier Kleidung auch ohne Bugelbrett. Ob Hemd oder Bluse, Abendkleid oder T-Shirt - dank keramikbeschichteter Heizplatte und starker Leistung wird Kleidung reibungsfrei sowie schnell und leicht geglattet.



Cross Steam®

Bei Cross Steam® verhindern die schrag angeordneten Dampfauslasse an der keramikbeschichteten Bugelsohle, dass Dampf mit zu hohem Druck und zu hoher Temperatur die Fasern beschadigt.



Smart Settings

Mit der Einstellung Smart Settings wird die optimale Temperatur der Sohle automatisch eingestellt und konstant gehalten, damit sie fur alle Stoffarten von Seide bis Leinen geeignet ist und gefahrenfrei glattet. Hoher Schutz bei gleichzeitig einfacher Anwendung und Energieeinsparung.



Entkalkungstechnologie (Kartusche)

Die Kalkkartusche filtert bis zu 99% des Kalks aus dem Leitungswasser und sorgt so fur eine lange Lebensdauer des Gerats und kalkfreie Bugelergebnisse.



Bewegungssensor

Die Bugeleisen SI 8050 & SIS 9180 von Grundig sind mit einem innovativen Bewegungssensor ausgestattet. Der Sensor erkennt die Bewegungen des Bugeleisens und passt die Dampfmenge entsprechend an. Wenn das Bugeleisen in Bewegung ist, wird automatisch Dampf freigesetzt. Der DampfausstoB endet, sobald das Bugeleisen nicht mehr in Bewegung ist.

Automatische Entkalkungstechnologie

Sammelt den Kalk in einem Behalter, der leicht entleert werden kann und die Leistung aufrechterhalt.







SIS 9180

SIS 6170

SI 8050





*Kanalspezifisch	•	-
Bestellnummer	GMS3740	GMS3580
Produkttyp	Dampfbügelstation	Dampfbügelstation
Leistung	3000 W	2400 W
Dampfdruck	8 Bar	5,8 Bar
Variable Dampfleistung	0-165 g / Min.	0-100 g / Min.
Extra-Dampfausstoß	600 g / Min.	200 g / Min.
Sicherheitsabschaltung	•	•
Dampfeinstellung	5 Stufen	3 Stufen
Smart Mode	Smart-Hygiene	•
Vertikaldampf	•	•
Bügelsohle	Keramik	Keramik
Dampfsystem	ActiGlide®	Cross Steam®
Wassertank jederzeit nachfüllbar	1,8 l abnehmbar	1 l abnehmbar
No-Shine-Technologie	-	•
Selbstreinigungsfunktion	CalcBox-Technologie	•
Schnellaufheizend	•	60 Sek.
Kontrollleuchte für leeren Wassertank und Entkalken	•	•
Kabel mit Kabelaufwicklung	1,8 m	1,8 m
Sonstiges Zubehör, Besonderheiten	SteamSense Bewegungssensor; LC-Display	-
Farbe	Schwarz / Braun	Blau / Weiß
Verpackungseinheit	1	2
Verpackung		
EAN-Code	 4 013833 053576	 4 013833 051930

*Kanalspezifisch	•
Bestellnummer	GMS3290
Produkttyp	Dampfbügelisen
Leistung	3000 W
Dampfleistung	0-63 g / Min.
Extra-Dampfausstoß	280 g / Min Dampfstoß
3-Wege-Sicherheitsabschaltung	•
Tropf-Stopp-Funktion	•
Bügelsohle	Keramik-Bügelsohle
Vertikaldampf	•
Sprühfunktion	•
Wassertankvolumen	350 ml
Eingebaute Anti-Kalk-Funktion	•
Selbstreinigungsfunktion	•
Kabellänge	1,9 m
Sonstiges Zubehör, Besonderheiten	SteamSense Bewegungssensor; LC-Display; Eco, Smart, Max Modus, Einfüllbecher
Farbe	Schwarz / Braun
Verpackungseinheit	4
Verpackung	
EAN-Code	 4 013833 041139







SI 6850

SI 4850

Bestellnummer	GMS2720	GMS2950
Produkttyp	Dampfbügeleisen	Dampfbügeleisen
Leistung	2600 W	2200 W
Dampfleistung	0-35 g / Min.	0-25 g / Min.
Extra-Dampfasstoß	0-150 g / Min.	0-140 g / Min.
3-Wege-Sicherheitsabschaltung	•	•
Tropf-Stopp-Funktion	•	•
Bügelsohle	Keramik-Bügelsohle	Keramik-Bügelsohle
Vertikaldampf	•	•
Sprühfunktion	•	•
Wassertankvolumen	240 ml	240 ml
Eingebaute Anti-Kalk-Funktion	•	•
Selbstreinigungsfunktion	•	•
Kabellänge	1,9 m	1,9 m
Sonstiges Zubehör, Besonderheiten	Einfüllbecher	Einfüllbecher
Farbe	Violett / Grau / Weiß	Grau / Weiß / Violett
Verpackungseinheit	4	4
Verpackung		
EAN-Code	 4 013833 032748	 4 013833 036173

ST 8150

ST 7950

Bestellnummer	GMS3790	GMS3070
Produkttyp	Dampfbürste	Dampfbürste
Leistung	2200 W	1600 W
Dampfleistung	28 g / Min.	25 g / Min.
Anti-Kalk-Funktion	•	-
Vertikaldampf	•	•
Wassertankvolumen	230 ml	230 ml
Schnellaufheizend	35 Sek.	35 Sek.
Kabellänge	2,5 m	2,5 m
Keramikbeschichtete Heizplatte	•	•
LC-Display	•	•
Modi	2 (Eco und Normal)	2 (Eco und Normal)
Tropf-Stopp-Funktion	•	•
Sonstiges Zubehör, Besonderheiten	Bürstenaufsatz für die Behandlung von dickeren Stoffen, feiner Aufsatz für empfindliche Textilien und Staub, Einfüllbecher	Bürstenaufsatz für die Behandlung von dickeren Stoffen, feiner Aufsatz für empfindliche Textilien und Staub, Einfüllbecher
Farbe	Violett / Schwarz / Silber	Schwarz / Kupfer
Verpackungseinheit	4	4
Verpackung		
EAN-Code	 4 013833 054290	 4 013833 037323

Nachhaltige Haushaltshelfer

Bei uns wird Sauberkeit in Windstärken gemessen.

Mit den neuen ECO Bodenstaubsaugern weitet Grundig seine Palette an nachhaltigen Produktdesigns erstmals auch auf den Bereich Bodenpflege aus. Mit einem Recyclinganteil von über 40 Prozent tragen die neuen Geräte zur Reduktion von Plastikabfällen bei und sorgen gleichzeitig für ein sauberes Zuhause. Die hohe Leistung kann der nachhaltige Haushaltshelfer in einem weitläufigen Aktionsradius einsetzen und schont dabei dank gummierter Laufrollen den Bodenbelag. Zusammen mit dem individuell verstellbaren Edelstahl-Teleskoprohr, der per Fußtaste umschaltbaren Kombibürste und dem vielseitigen Zubehör sorgen die beiden Bodensauger für Flexibilität und optimale Reinigungsergebnisse auf unterschiedlichsten Bodenbelägen.





2-in-1-Akku- und Handstaubsauger

Stark in der Leistung, leicht in der Hand.

Allergiker können aufatmen: Unsere 2-in-1-Akku- und Handstaubsauger sind die natürlichen Feinde von Tierhaaren, Schmutz und Staub. Und das auf Fliesen, Parkett und Teppichböden gleichermaßen. Dank Zyklontechnologie-Filtersystem und bis zu 75 Minuten Betriebszeit bleibt die Nase frei und das Zuhause sauber.

Comfort Cleaning Line

Wann ging Staubsaugen je so glatt von der Hand?

Mit den praktischen Akkusaugern mit elektrischer Turbobürste mit LED Leuchten reinigen Sie nicht nur völlig kabellos, sondern auch bis in die letzte Ecke. Für die Extra-Power bei starken Verschmutzungen, wie zum Beispiel auf Teppichen, sorgt die Hochleistungs-Elektrobürste. Der Handstaubsauger reinigt auch Ihre Polster zuverlässig. Und dank Li-Ionen-Akku sind die kleinen Helferlein bis zu 45 Minuten im Einsatz. Und wenn Sie gleich noch feucht durchwischen möchten, haben wir ebenfalls den passenden Helfer für Sie: Mit einem 350 Watt starken Motor und dem Mop Aufsatz reinigt er Ihr Zuhause schnell und gründlich. Auch speziell für Tierbesitzer haben wir eine passende Lösung, da die motorisierte Tierhaarbürste selbst feine Haare von Möbeln und Polstern effizient entfernt.

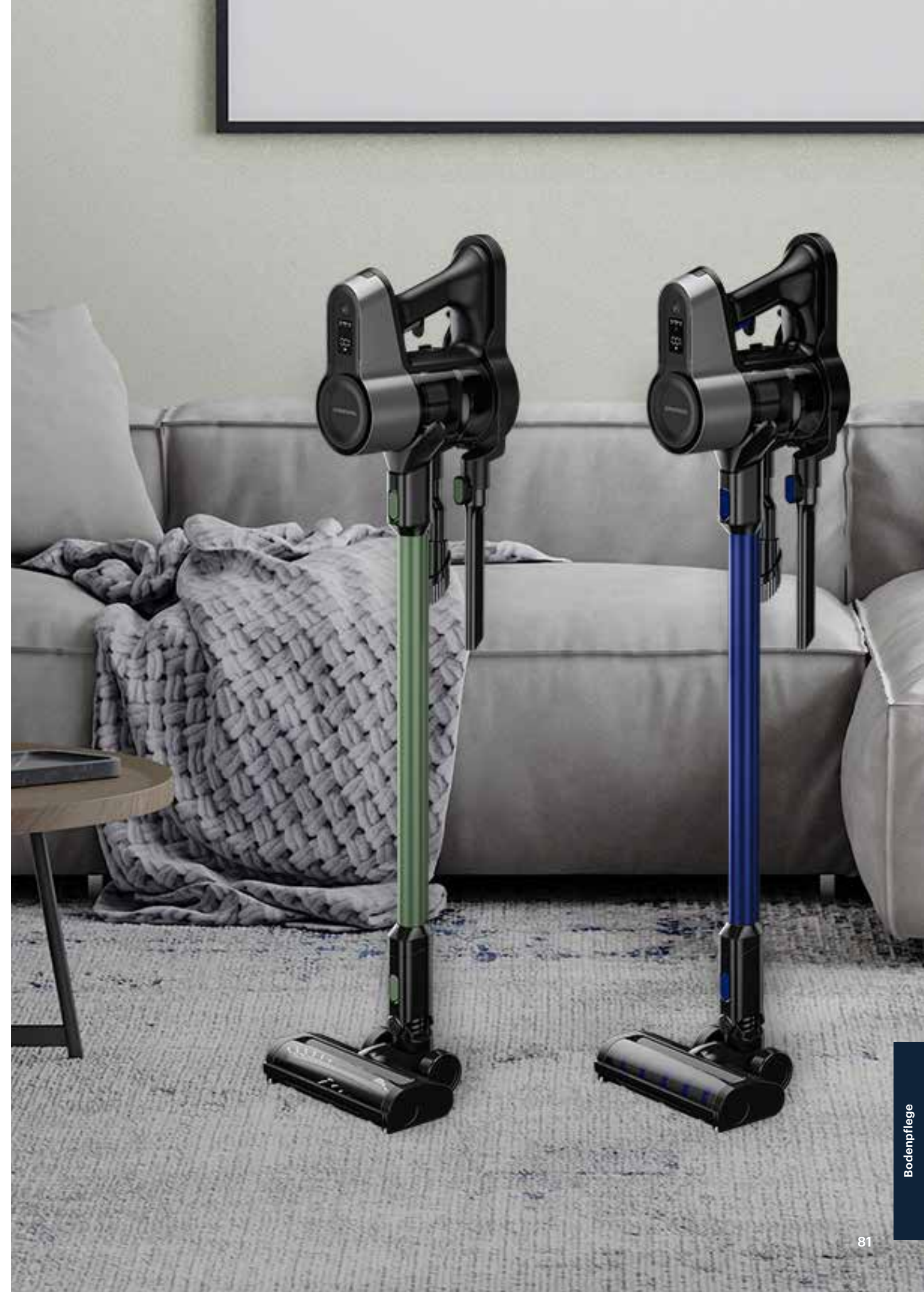

Nass- und Trockensauger

Einfach und hygienisch. Besser geht's nicht.

Langwieriges Reinigen der Bodenflächen gehört nun der Vergangenheit an. Die Nass- Trockensauger saugen, wischen und trocknen gleichzeitig in nur einem Arbeitsgang, sodass eine mühelose Reinigung der Böden ermöglicht wird. Dank des Doppeltank-Systems werden Frischwasser und Schmutzwasser getrennt aufbewahrt, sodass immer mit frischem Wasser gereinigt wird. Die Selbstreinigungsfunktion und das LED Display erleichtern die Nutzung. Dank der Dampffunktion entfernt der Grundig VCW 6270 3-in-1 Nass- und Trockensauger 99,9% der Viren* und Bakterien** von den Oberflächen***.

***Das Ergebnis des Tests eines unabhängigen Labors zeigt eine 99,9%ige Reduktion des *Influenza A-Virus und **Escherichia coli & Staphylococcus aureus von kontaminierten Oberflächen bei maximaler Dampf- und Saugleistung und 4 Reinigungsdurchgängen für optimale hygienische Ergebnisse.



Der Grundig Saugroboter. Lassen Sie ihn von der Leine.

Intelligente Reinigung dank moderner Lasertechnologie. Eine zuverlässige Entfernung von Staub, Haaren und Schmutz garantieren die Saugroboter. Mit der intelligenten Lasertechnologie, den unterschiedlichen Reinigungsprogrammen sowie der 2 in 1 Funktion Saugen & Wischen ermöglichen Sie eine strukturierte und systematische Reinigung der gesamten Wohnflächen. Dank der WLAN-Konnektivität können die Saugroboter mit dem Smartphone gesteuert werden. So macht Saugen mühelosen Spaß.



Technologien



Gyro Technologie

Bei der Nutzung eines Gyrosensors misst der Saugroboter die Drehbewegungen von der Ladestation aus. Dadurch können systematische Bahnen in einem Raum abgefahren werden und der Roboter weiß wo er ist und wo er schon war. Die Navigation via Gyrosensor belegt im Ranking der besten Navigationsmethoden momentan Platz 2 nach der Lasertechnologie.



LDS Technologie

Bei der Lasertechnologie scannt das sogenannte Lidar mit einem Laserstrahl die Umgebung ab. Dadurch kann der Saugroboter eine Karte der Wohnung erstellen, die sehr gründlich und präzise ist. Dadurch gibt es keine Probleme mit den Lichtverhältnissen, Kollisionen mit Hindernissen können vermieden werden, No-Go Areas und virtuelle Wände können definiert werden. Der Saugroboter kann dadurch effizient und gründlich das Zuhause reinigen.



Absaugstation

Bis zu 90 Tage ohne Entleerung. Dank der Staubsammel- und Ladestation hat man keinen Kontakt mehr mit Staub. Mit einer hohen Saugkraft von 30.000 pa wird der Staub aus dem Saugroboter direkt in einen 4L Staubbeutel in der Station gezogen. Der Staubbeutel kann ganz einfach und hygienisch entnommen werden, sobald dieser voll ist.



Doppeltanksystem

Bei dem Doppeltank - System werden Frisch - und Schmutzwasser getrennt voneinander aufbewahrt. Das heißt, der Nass-Trockensauger gibt frisches Wasser ab, das genutzt wird, um den Boden zu reinigen und mittels der Walze wieder zurückbefördert wird. Dieses schmutzige Wasser wird in einem separaten Behälter gesammelt und kann nach der Reinigung einfach entleert werden. Dadurch wird nur frisches und sauberes Wasser zum Reinigen des Bodenbelags genutzt.



Selbstreinigungsfunktion

Mit nur einem Knopfdruck reinigt der Nass- und Trockensauger das System und die Bürstenrolle. Hierfür wird der Nass- und Trockensauger auf die entsprechende Aufbewahrungststation gestellt und die Selbstreinigungsfunktion wird betätigt.



Wischfunktion

Durch die Wischfunktion wird gleichzeitiges Saugen und Wischen ermöglicht, um mehr Arten von Schmutz und Flecken in einem Zug schneller zu entfernen. Hierzu wird lediglich das mitgelieferte Wischtuch am Wassertank (300ml) befestigt, der wiederum am Akkusauger befestigt wird. Schon wird der Untergrund in nur einem Arbeitsgang doppelt gereinigt.



HEPA-13-Filter

Da atmen Allergiker auf: Die Fasern im engmaschigen Filternetz des HEPA (High Efficiency Particulate Air)-Filters sind unregelmäßig angeordnet. Zwischen den einzelnen Fasern gibt es abwechselnd große und kleine Abstände. Während ein konventioneller, siebartig aufgebauter Filter nur grobe Partikel auffängt, werden beim HEPA-Filter durch die unregelmäßige Anordnung der Maschen auch kleinste Schmutzpartikel und Allergene – wie Pollen, Bakterien, Hausstaubmilben und Tierhaare – herausgesiebt. Und: Sie gelangen auch nicht mehr zurück in die Raumluft.



Doppelt clever – 2 in 1

Eine wirklich saubere Sache – unsere komfortablen 2-in-1-Sauger, bestehend aus kabellosem Staubsauger und Akku-Handstaubsauger. Schließlich ist der Stielstaubsauger ideal für die Reinigung großer Bodenflächen und Teppiche geeignet, während der praktische Handstaubsauger sein wahres Talent beim Saugen von Möbeln sowie schwer zugänglichen Stellen und der Entfernung von Fusseln offenbart. Eine starke Lösung im Kampf gegen Staub und Schmutz.

Elektrische Turbobürste

Ob Tierhaare, Staub oder Schmutzpartikel – unsere hochleistungsstarke Turbobürste für den Staubsauger sagt jeder Verschmutzung den Kampf an. Sie erwischen jedes Staubkorn, selbst an dunklen Stellen dank des integrierten Lichts am Bürstenkopf. So geht selbst das Saugen unter dem Sofa spielend leicht von der Hand.



Zubehör

Turbobürste



Pinselaufsatz für Möbel

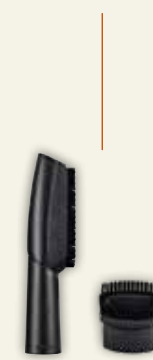

Polsterdüse



Fugendüse

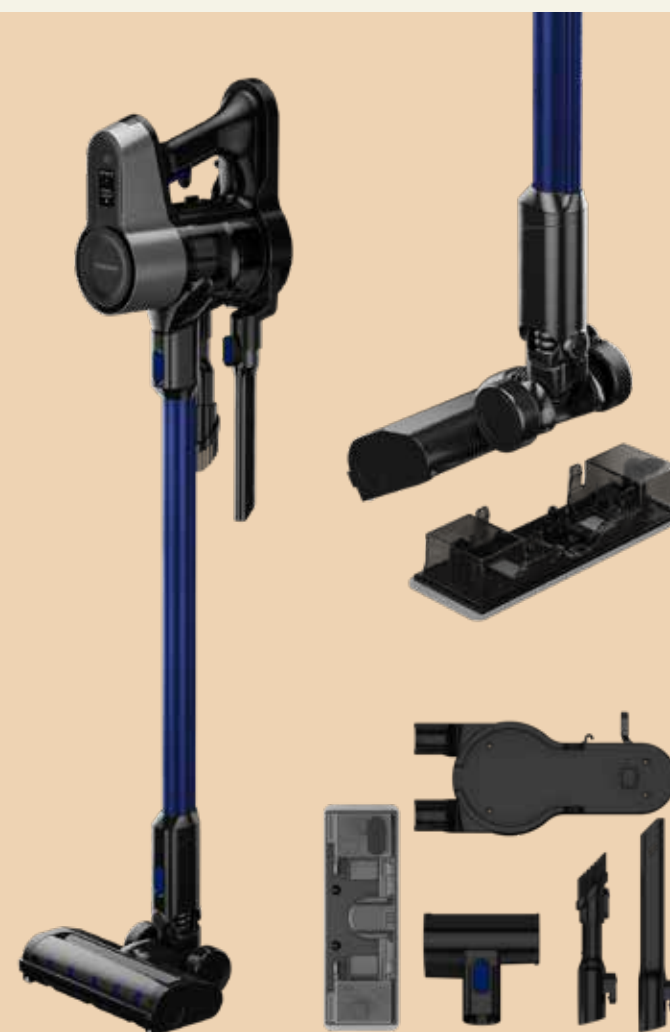

Bürsten und Bürstenaufsätze

Fugendüse:
ideal für schwer zugängliche Ritzen, Fugen und Spalten.

Pinselaufsatz für Möbel:
zur besonders schonenden Reinigung von empfindlichen Möbeln und Gegenständen. Lange Borsten verhindern direkten Kontakt zwischen Düse und Möbel.

Polsterdüse:
zum schonenden Absaugen von Polstermöbeln. Auch perfekt fürs Auto geeignet.

Turbobürste:
dank rotierender Bürstenwalze effizientere Schmutzaufnahme auf Hart- sowie Teppichböden.

Kombibürste:
für alle Bodenbeläge geeignet. Per Fußschalter ist die Bürste von Teppich zu Hartboden umschaltbar.

Bürsten und Bürstenaufsätze

Fugendüse:
Ideal zum Staubsaugen an der Rückseite von Möbeln, schwer zugänglichen Bereichen und engen Stellen.

2-in-1 Reinigungsbürste:
Perfekt für Vorhänge, Sofas, gewachste Möbel und empfindliche Gegenstände.

Mini-Turbobürste für Haustiere:
Geeignet zum Staubsaugen von Fußböden, Treppenstufen, Autoinnenräumen, Sofas, Sesseln und anderen Oberflächen, sowie zum effektiven Entfernen von Tierhaaren.

Praktischer Wischmopp-Aufsatz:
Für effektives Wischen von Hartböden. Einfach den Wassertank mit Trinkwasser füllen und das Wischtuch befestigen. Anschließend den Aufsatz an der Unterseite der elektrischen Turbobürste anbringen.



VCC 7170 ECO



Bestellnummer	GMS3730	GMS3960
Produkttyp	Zyklon-Bodenstaubsauger	Bodenstaubsauger
Geräuschpegel	76	73
Leistung	750 Watt	800 Watt
Staubbeutel	beutellos	•
Staubaufnahmevolumen	2,7 L	4 L
Saugkraftregulierung	•	•
Aktionsradius	8,5 m	9 m
Höhenverstellbares Metallteleskoprohr	•	•
Abluftfilter	HEPA-13	HEPA-13
Motorschutzfilter	•	•
Automatische Kabelaufwicklung	•	•
Staubbeutel-Wechsel-Anzeige	•	•
Kombi-Bodenbürste mit Leichtlaufrollen	•	•
Sonstiges Zubehör, Besonderheiten	„52% des Kunststoffs sind recycelt, Fugendüse, Staubbürste, Pinselaufsatz für Möbel“	„43,1% des Kunststoffs sind recycelt, umfangreiches Zubehör: Hartbodendüse, Turbodüse, Schmale Fugendüse, Polsterdüse“
Farbe	Schwarz / Terrakotta	Schwarz / Grau
Verpackungseinheit	1	1
Verpackung		
EAN-Code	 4 013833 053569	 4 013833 057918



VCC 6250 ECO



VCC 3850 A

Bestellnummer	GMS2710
Produkttyp	Bodenstaubsauger
Geräuschpegel	80 dB(A)
Leistung	800 W
Staubbeutel	•
Staubaufnahmevolumen	2,1 l
Stufenlose Saugkraftregulierung	•
Aktionsradius	7,5 m
Höhenverstellbares Metallteleskoprohr (94 cm)	•
Abluftfilter	EPA E12 Filter
Motorschutzfilter	•
Automatische Kabelaufwicklung	•
Staubbeutel-Wechsel-Anzeige	•
Kombi-Bodenbürste mit Leichtlaufrollen	•
Hartbodenbürste	-
Sonstiges Zubehör, Besonderheiten	Fugendüse, Polsterdüse, Pinselaufsatz für Möbel, ein Staubbeutel
Farbe	Schwarz / Rot
Verpackungseinheit	1
Verpackung	
EAN-Code	 4 013833 032700



CleanExpert VCC 3870 A

Bestellnummer	GMS2730
Produkttyp	Zyklon-Bodenstaubsauger
Geräuschpegel	76 dB(A)
Leistung	800 W
Staubbeutel	beutellos
Staubaufnahmefähigkeit	1,8 l
Füllstandsanzeige	-
Stufenlose Saugkraftregulierung	-
Aktionsradius	7,5 m
Höhenverstellbares Metallteleskoprohr (94 cm)	•
Abluftfilter	EPA E12 Filter
Motorschutzfilter	EPA E10 Filter
Automatische Kabelaufwicklung	•
Kombi-Bodenbürste mit Leichtlaufrollen	•
Hartbodenbürste	-
Sonstiges Zubehör, Besonderheiten	Fugendüse, Polsterdüse, Pinselaufsatz für Möbel
Farbe	Berry / Schwarz
Verpackungseinheit	1
Verpackung	
EAN-Code	





VCP 4130

Bestellnummer	GMS3560
Produkttyp	2-in-1-Akku-Stielstaubsauger
Spannung	21,6 V
Akkutechnik	Li-Ion
Herausnehmbarer Akku	-
Kabellose Betriebsdauer	45 Minuten
Saugkraftstufen	2
Geräuschpegel	70-80 dBA
Trockenschmutzvolumen	550 ml
LED-Leuchten	•
Gewicht	2,53
Abknickbares Rohr	-
Anzahl Schutzfilter	2
Abluftfilter	EPA E10 Filter
Ladekontrollleuchte	•
Hochleistungs-Elektrobürste	•
Abwaschbares Filtersystem	•
Zyklon-Technologie	•
Sonstiges Zubehör, Besonderheiten	Schmale Fugendüse; Staubbürste; Wandhalterung
Farbe	Weiß / Schwarz
Verpackungseinheit	1
Verpackung	
EAN-Code	



VCP 4230

Bestellnummer	GMS3570
Produkttyp	2-in-1-Akku-Stielstaubsauger
Spannung	25,2 V
Akkutechnik	Li-Ion
Herausnehmbarer Akku	-
Kabellose Betriebsdauer	45 Minuten
Saugkraftstufen	2
Geräuschpegel	70-80 dBA
Trockenschmutzvolumen	550 ml
LED-Leuchten	•
Gewicht	2,53
Abknickbares Rohr	-
Anzahl Schutzfilter	2
Abluftfilter	EPA E10 Filter
Ladekontrollleuchte	•
Hochleistungs-Elektrobürste	•
Abwaschbares Filtersystem	•
Zyklon-Technologie	•
Sonstiges Zubehör, Besonderheiten	Schmale Fugendüse; Staubbürste; Wandhalterung
Farbe	Schwarz / Weiß
Verpackungseinheit	1
Verpackung	
EAN-Code	



VCP 6230 PET

Bestellnummer	GMS3900	GMS3890
Produkttyp	2-in-1-Akku-Stielstaubsauger	3-in-1 Akku-Stielstaubsauger
Spannung	25,2 V	25,2 V
Akkutechnik	Li-Ion	Li-Ion
Herausnehmbarer Akku	•	•
Kabellose Betriebsdauer	45 Minuten	45 Minuten
Saugkraftstufen	3	3
Geräuschpegel	80 dbA	75-80 dbA
Frischwassertank	-	300 ml
Trockenschmutzvolumen	550 ml	550 ml
LED-Leuchten	•	•
Gewicht	3,09 kg	3,3 kg
Anzahl Schutzfilter	5	5
Abluftfilter	-	•
Ladekontrollleuchte	•	•
Hochleistungs-Elektrobürste	•	•
Abwaschbares Filtersystem	•	•
Zyklon-Technologie	•	•
Sonstiges Zubehör, Besonderheiten	„350 W BLDC Motor, 100 W Saugleistung, Fugendüse, 2in1-Staubbürste, Motorisierte Tierhaarbürste, Wandaufhängung“	„350 W BLDC Motor, 100 W Saugleistung, Fugendüse, 2in1-Staubbürste, Motorisierte Tierhaarbürste, Wandaufhängung, Wassertank, 2 x Wischtücher“
Farbe	Hellgrün / Schwarz	Blau / Schwarz
Verpackungseinheit	1	1
Verpackung		
EAN-Code	 4 013833 056928	 4 013833 056935



VCP 7230 WET



VCP 5030

Bestellnummer	GMS3620
Produkttyp	3-in-1 Akku Stielstaubsauger mit Mop Funktion
Spannung	25,2 V
Akkutechnik	Li-Ion
Herausnehmbarer Akku	-
Kabellose Betriebsdauer	45 Minuten
Saugkraftstufen	3
Geräuschpegel	72-81 dBA
Frischwassertank	-
Trockenschmutzvolumen	700 ml
LED-Leuchten	4
Gewicht	1,58 kg
Anzahl Schutzfilter	2
Abluftfilter	EPA
Ladekontrollleuchte	•
Hochleistungs-Elektrobürste	•
Abwaschbares Filtersystem	•
Zyklon-Technologie	•
Sonstiges Zubehör, Besonderheiten	Mopaufsatz mit integriertem Wassertank, schmale Fugendüse, 2-in-1 Aufsatz für Möbel und Polster, Ladestation inkl. Zubehörhalterung
Farbe	Schwarz / Kupfer
Verpackungseinheit	1
Verpackung	
EAN-Code	 4 013833 052852



VCH 9930

VCH 9932

Bestellnummer	GMS3010	GMS2990
Produkttyp	2-in-1-Akku- und Handstaubsauger	2-in-1-Akku- und Handstaubsauger
Spannung	14,4 V	21,6 V
Akkutechnik	Li-Ion	Li-Ion
Kabellose Betriebsdauer	45 Min.	75 Min.
Geräuschpegel	83 dB(A)	83 dB(A)
Trockenschmutzvolumen	500 ml	500 ml
Gewicht	2,83 kg	2,96 kg
Kabellänge	2,5 m	2,5 m
Anzahl Schutzfilter	2	2
Abluftfilter	HEPA-10	HEPA-10
Abwaschbares Filtersystem	•	•
Ladekontrollleuchte	4 LEDs	4 LEDs
Hochleistungs-Elektrobürste	mit Licht	mit Licht
Abklappbarer Griff	•	•
Freistehend	•	•
Sonstiges Zubehör, Besonderheiten	Pinseleinsatz für Möbel und Fugendüse	Pinseleinsatz für Möbel und Fugendüse
Farbe	Berry / Schwarz	Anthrazit / Schwarz
Verpackungseinheit	2	2
Verpackung		
EAN-Code	 4 013833 036326	 4 013833 036340



AquaFlex



AquaFlex

VCW 6270

VCW 7230



Bestellnummer	GMS3940	GMS3930
Produkttyp	3-in-1 Nass- und Trockensauger	3-in-1 Nass- und Trockensauger
Spannung	-	18 V
Akkutechnik	-	Li-Ion
Kabellose Betriebsdauer	-	25 Minuten
Kabellänge	8 Meter	-
Geräuschpegel	80-84 dBA	80-84 dBA
Doppeltank System	•	•
Schmutzwassertank	500 ml	500 ml
Frischwassertank	550 ml	550 ml
Gewicht	6,3 kg	5,4 kg
Anzahl Schutzfilter	5	4
Abluftfilter	•	•
Abwaschbares Filtersystem	•	•
Zyklon-Technologie	•	•
Sonstiges Zubehör, Besonderheiten	400 W Motor, Selbstreinigungsfunktion, Dampffunktion zur Beseitigung von 99,8% der Bakterien und Viren, individuelle Wasserabgabemenge, Aufbewahrungsstation, Reinigungsbürste	250 W Motor, Selbstreinigungsfunktion, individuelle Wasserabgabemenge, Aufbewahrungsstation, Reinigungsbürste
Farbe	Schwarz / Weiß	Schwarz / Weiß
Verpackungseinheit	1	1
Verpackung		
EAN-Code	 4 013833 057277	 4 013833 057284



VCR 4230

VCR 8430

VCR 9430

Bestellnummer	GMS4060	GMS6040	GMS6050
Produkttyp	Saugroboter	Saugroboter	Saugroboter
Spannung	2.600 mAH	5.200 mAH	5.200 mAH
Akkutechnik	Li-Ion	Li-Ion	Li-Ion
Navigationsmethode	Gyro	LDS	LDS
Betriebsdauer	150 Minuten	240 Minuten	240 Minuten
Saugkraftstufen	4	3	3
Geräuschpegel	68-72 dBA	70 - 73 db	70 - 73 db (Absaugstation 86db)
Trockenschmutzvolumen	400 ml	400 ml	400 ml
Wassertankkapazität	300 ml	300 ml	300 ml
Wischfunktion	•	•	•
App Steuerung	•	•	•
Gewicht	3,34 kg	3,3 kg	3,3 kg (Absaugstation 3,5 kg)
Filter	•	•	•
Ladekontrollleuchte	•	•	•
Abwaschbares Filtersystem	•	•	•
Sonstiges Zubehör, Besonderheiten	Ladestation, 1 seitliche Ersatzbürste, 1 Ersatzabluftfilter, Wischtuch	Ladestation, 360° Grad Kartierung, individuelle Anpassung der Karten, No Go Areas, virtuelle Ebenen, individuelle Wasserabgabemege,	Absaug- und Ladestation, 360° Grad Kartierung, individuelle Anpassung der Karten, No Go Areas, virtuelle Ebenen, individuelle Wasserabgabemege, 3 Staubbeutel
Farbe	Weiß	Schwarz	Schwarz
Verpackungseinheit	2	1	1
Verpackung			
EAN-Code	 4 013833 061120	 4 013833 065241	 4 013833 064855