

GRUNDIG

Сушилнята

Ръководство за употреба

Στεγνωντήριο

Εγχειρίδιο χρήσης



GTP5923BN

BG / EL

2960313249_BG/ 11-01-22.(11:47)



Уважаеми клиенти,

Моля, прочетете това ръководство, преди да използвате този продукт!

Благодарим Ви, че избрахте Grundig продукта на . Бихме искали да постигнете оптимална ефективност от този висококачествен продукт, произведен с най-съвременна технология. Моля, не забравяйте да прочетете и разберете напълно това ръководство и допълнителната документация преди употреба.

Спазвайте всички предупреждения и информация тук. Следователно можете да защитите себе си и вашия продукт от потенциални щети.

Пазете ръководството. Включете това ръководство с устройството, ако го предадете на някой друг.

Символи и забележки

В ръководството за потребителя се използват следните символи:



Опасност, която може да причини смърт или нараняване



Прочетете ръководството



Важна информация или полезни съвети за използване



Предупреждение срещу горещи повърхности



Предупреждение срещу токов удар



Предупреждение срещу опасност от UV лъчение



Предупреждение срещу изгаряне



Опаковката на продукта е произведена от рециклирани материали, в съответствие с националното законодателство за опазване на околната среда.



Предупреждение срещу пожар

ЗАБЕЛЕЖКА Опасност, която може да причини материални щети на продукта или околностите

1 Инструкции за безопасност.....	5
1.1 Употреба по предназначение	5
1.2 Безопасност на деца, уязвими лица и домашни любимци	5
1.3 Електрическа безопасност.....	6
1.4 Безопасност при транспортиране	7
1.5 Безопасен монтаж	7
1.6 Безопасност при употреба	9
1.7 Безопасност при поддръжка и почистване	11
1.8 Безопасност на осветлението	11
2 Инструкции за опазване на околната среда	12
2.1 Съответствие с правилата за ОЕЕО и изхвърляне на отпадъци	12
2.2 Информация за опаковката	12
2.3 Стандартна информация за съответствие и информация за изпитване / ЕС декларация за съответствие	12
3 Вашата сушилна машина	13
3.1 Технически спецификации	13
3.2 Общ изглед.....	14
3.3 Обхват на доставка	14
4 Монтаж.....	15
4.1 Правилно място за монтаж.....	15
4.2 Премахване на групата за безопасност при доставка.....	15
4.3 Свързване към водопровода	16
4.4 Регулиране на стойките	16
4.5 Преместване на сушилната машина.....	16
4.6 Предупреждение относно шума	17
4.7 Подмяна на лампичката за осветяване	17
5 Подготовка.....	18
5.1 Опасност, която може да причини материални щети на продукта или околната среда	18
5.2 Пране не подходящо за сушене в сушилна машина	18
5.3 Подготовка на прането за сушене.....	18
5.4 Как да пестя електроенергия.....	18
5.5 Правилна товароносимост.....	19

6 Включване на продукта.....	20
6.1 Контролен панел.....	20
6.2 Символи	20
6.3 Подготовка на сушилнята	20
6.4 Избор на програма и таблица на потреблението на енергия	21
6.5 Допълнителни функции.....	23
6.6 Предупредителни индикации.....	23
6.7 Стартиране на програмата	24
6.8 Защита от деца	24
6.9 Промяна на програмата след нейното стартиране	24
6.10 Прекратяване на програмата.....	25
6.11 Край на програмата	25
6.12 Функция за миризми	25
7 Поддръжка и почистване.....	26
7.1 Влакнести филтри (вътрешни и външни филтри) / Почистване на вътрешната повърхност на товарната врата.....	26
7.2 Почистване на сензора	27
7.3 Изпразване на резервоара за вода.....	27
7.4 Почистване на кондензатора.....	28
8 Отстраняване на неизправности	30

1 Инструкции за безопасност

Този раздел съдържа инструкции за безопасност, необходими за избягване на риска от нараняване или материални щети.

- Нашата компания не носи отговорност за щети, които могат да възникнат, ако тези инструкции не се спазват.
- Операциите по инсталиране и ремонт винаги се извършват от оторизиран сервиз.
- Използвайте само оригинални резервни части и аксесоари.
- Не поправяйте и не заменяйте никакви компоненти на продукта, освен ако това не е ясно посочено в ръководството за експлоатация.
- Не променяйте продукта.



1.1 Употреба по предназначение

- Продуктът е предназначен само за домакинска употреба. Не е предназначен за използване с търговска цел.
- Продуктът не е предназначен за външна употреба.
- Не инсталирайте и не работете с продукта, когато замръзването е възможно и/или уязвимо за външни елементи. Замръзналата вода в помпата или маркучите може да причини повреди
- Продуктът може да се използва само за сушене и проветряване на пране, което се измива с вода и безопасно в сушилна машина.



1.2 Безопасност на деца, уязвими лица и домашни любимци

- Този продукт може да се използва от деца на възраст 8 години и повече и лица с неразвити физически, сензорни или умствени способности или липса на опит и знания, ако им е предоставен надзор или инструкция относно използването на уреда по безопасен за продукта начин и опасностите участващи. Децата не трябва да си играят с уреда. Почистването и поддръжката не трябва да се извършват от деца, освен ако не са под наблюдение.
- Деца под 3 -годишна възраст трябва да се държат далеч от продукта, освен ако не се наблюдават.

- Електрическите продукти са опасни за деца и домашни любимци. Децата и домашните любимци не трябва да играят с продукта, да се качват или да влизат вътре в продукта.
- Дръжте вратата на продукта затворена, дори когато не го използвате. Децата или домашните любимци могат да бъдат заключени вътре в продукта и да се задушат.
- Дейностите по почистване и поддръжка не трябва да се извършват от деца, освен ако не са под наблюдение.
- Пазете опаковъчните материали далеч от деца. Риск от нараняване и задушаване.
- Пазете всички добавки, използвани с продукта, далеч от деца.
- Преди да изхвърлите продукта, отрежете хранващия кабел и унищожете вратата.



1.3 Електрическа безопасност

- Продуктът не трябва да бъде включен по време на монтаж, поддръжка, почистване, ремонт и транспортиране.
- Ако хранващият кабел е повреден, той трябва да бъде заменен само от оторизиран сервиз, за да се избегне риск, който може да възникне.
- Не поставяйте хранващия кабел под продукта или отзад на продукта. Не поставяйте тежки предмети върху хранващия кабел. Хранващият кабел не трябва да се прегъва, прищипва и да не влиза в контакт с източник на топлина.
- Не използвайте удължителен кабел, мултиплейър или адаптер за работа с вашия продукт.
- Продуктът не трябва да се хранва чрез външен превключвател, като например таймер, или да бъде свързан към верига, която редовно се отваря и затваря с инструмент.
- Щепселът трябва да е лесно достъпен. Ако това не е възможно, на електрическата инсталация трябва да има механизъм, който отговаря на електрическото законодателство и който изключва всички клеми от електрическата мрежа (предпазител, превключвател, главен превключвател и т.н.).
- Не пипайте щепсела с мокри ръце.
- Когато изключвате уреда, не дръжте хранващия кабел, а щепсела.



1.4 Безопасност при транспортиране

- Изключете продукта преди транспортиране, изпразнете резервоара за вода и ако има такъв, отстранете връзките за източване на вода.
- Този продукт е тежък, не го вдигайте сами.
- Вземете необходимите предпазни мерки за продукта срещу падане и накланяне. Не удряйте и не изпускате продукта при транспортиране.
- Не използвайте екструдиралните части на продукта (като например вратата за зареждане) за преместване на продукта.
- Премествайте продукта в изправено положение. Ако не може да се премести в изправено положение, транспортирайте чрез накланяне надясно, гледано отпред.



1.5 Безопасен монтаж

- За да подготвите продукта готов за монтаж, уверете се, че електрическата инсталация и източването на вода са правилни, като проверите информацията в ръководството за потребителя. Ако не е подходящ за инсталиране, обадете се на квалифициран електротехник и водопроводчик, който да подреди уредите, ако е необходимо. Тези операции се извършват от клиента.
- Проверете за повреди на продукта, преди да го инсталирате. Не инсталирайте продукта, ако е повреден.
- Не сваляйте регулируемата стойка.
- Поставете продукта на равна и твърда повърхност и балансирайте с регулируемите крака.
- Разстоянието между продукта и пода не трябва да се намалява чрез материали като килими, парчета дърво и ленти. Вентилационните отвори под основата на продукта не трябва да се запушват от килим.
- Продуктът трябва да се монтира така, че да не запушва вентилационните отвори.
- Монтирайте продукта в среда без прах и с добра вентилация.
- Не монтирайте продукта в непосредствена близост до запалими и експлозивни материали и не дръжте запалими и експлозивни материали близо до продукта, докато той е в експлоатация.

- Продуктът не трябва да се монтира срещу врата, плъзгаща се врата, където вратата за зареждане на продукта не може да бъде напълно отворена, или зад врата, където пантите на продукта са обърнати към пантите на вратата.
- Монтирайте продукта, където периодичната поддръжка и почистване могат да се извършват с лекота.
- Поставете продукта с гръб към стената (за модели с нагреватели).
- След като поставите продукта, уверете се, че задната стена не влиза в контакт с екструзия (кран за вода, електрически контакт и др.).
- Поставете продукта на разстояние най-малко 1 см между продукта и ръбовете на мебелите.
- Следвайте правилата за свързване на димните тръби, посочени в ръководството (за модели с димоотвод).
- Отработеният въздух не трябва да се насочва към димоотвод, който се използва за изпускане на дим от устройства, които консумират газ или други горива (за модели с димоотвод).
- Вентилационният маркуч не трябва да бъде свързан към отоплителна печка или комин (за модели с димоотвод).
- Включете продукта в заземен контакт, защитен с подходящ предпазител в съответствие с посочения тип и токови скорости. Накарайте опитен електротехник да настрои оборудване за заземяване. Не използвайте продукта без заземяване в съответствие с регионалните/националните разпоредби.
- Включете продукта в заземено гнездо, което отговаря на стойностите на напрежението, тока и честотата, посочени в типа етикет.
- Не включвайте продукта към разхлабени, счупени, мръсни, мазни гнезда или контакти, които са излезли от местата си или гнездата с риск от контакт с вода.
- Трябва да се използват новите комплекти маркучи, доставени с продукта. Не използвайте повторно старите комплекти маркучи. Не поставяйте приставки към маркучите.
- Поставете хранящия кабел и маркучите по такъв начин, за да не рискувате да се препънете.
- За да използвате продукта върху пералня, трябва да използвате фиксиращ отвор между два продукта. Фиксиращият отвор се монтира от оторизиран сервис.

- Когато продуктът се поставя върху пералнята, общото им тегло, когато са пълни, може да бъде около 180 кг. Поставете продуктите на здрав под, който може да понесе достатъчно количество товар.
- Пералнята машина не може да се поставя върху сушилнята.

Подходяща таблица за части за пералня и сушилня	
Тип комплект за свързване	Измерване на дълбочината (DM: Сушилна машина, WM: Перална машина)
Пластмаса - 60/54 см (с/без дъга)	$DM \leq WM$
	$DM - WM = \text{макс. } 10 \text{ см}$
Пластмаса - 46 см (с/без дъга)	$DM \leq WM$
	$DM - WM = \text{макс. } 10 \text{ см}$
С рафтове - 60 см	$DM \leq WM$
С рафтове - 54 см	$DM \leq WM$



1.6 Безопасност при употреба

- Максималното тегло на сухото пране преди пране е посочено в раздел „Технически спецификации“.
- Не поставяйте неизпраните предмети в сушилнята.
- Предметите, които са замърсени с материали като готварски масла, ацетон, алкохол, бензин, керосин, препарати за отстраняване на петна, терпентин, восък или почистващи препарати, се измиват в гореща вода с повече количество препарат преди сушене със сушилнята.
- Ако за почистване се използват химикали, сушилната машина не трябва да се използва.
- Гумена пяна (латексова пяна), капаци за душ, водоустойчив текстил, гумени материали и дрехи, възглавници с гумени подложки от пяна не трябва да се сушат в сушилна машина.
- Артикулите с лак за коса, остатъци от продукти за коса или подобни материали не трябва да се сушат в сушилна машина.
- Изпразнените джобове на дрехите и извадете предмети като кибрит и запалки.

- Ако всички артикули не могат да бъдат отстранени бързо и не могат да бъдат поставени там, където топлината може да се разсее, не спирайте сушилната машина преди завършване на цикъла на сушене.
- Последната част от цикъла на сушилната машина се провежда без нагряване (охлаждащ цикъл), за да се гарантира, че предметите се съхраняват при температурата, която няма да навреди на предметите.
- Омекотители за пране или подобни продукти трябва да се използват в съответствие с инструкциите за омекотител.
- Не използвайте сушилната машина без влакнест филтър.
- Не позволявайте натрупване на влакна около сушилната машина.
- За да се предотврати обратното изтегляне на газ в помещението от устройствата, които консумират други горива, включително открит огън, трябва да се осигури подходяща вентилация (за модели с димоотвод).
- Не работете с продукта заедно с нагреватели като газови нагреватели и комин. Това може да доведе до запалване на димоотвода. (за модели с димоотвод)
- Не се облягайте и не сядайте на вратата за зареждане, когато е отворена, продуктът може да се преобърне.
- Не се качвайте върху продукта.
- Не поставяйте източник на пламък (свещи, цигари и т.н.) върху продукта или в близост до него. Не съхранявайте запалими/експлозивни материали.
- Не докосвайте барабана, докато той се върти.
- Задната стена на продукта ще бъде гореща по време на работа. Не докосвайте задната страна на продукта по време на сушене или след приключване на процеса на сушене. (За модели с отопление)
- Не докосвайте вътрешната повърхност на барабана, докато добавяте или изваждате дрехи по време на работеща програма. Повърхността на барабана е гореща.
- Не натискайте бутоните с остри предмети като вилници, ножове, с ноктите си и т.н.
- Не използвайте дефектния или повреден продукт. Изключете продукта (или изключете свързания предпазител) и се обадете на оторизирания сервиз.
- Изключвайте уреда от контакта, ако няма да го използвате.



1.7 Безопасност при поддръжка и почистване

- Не мийте уреда чрез пръскане или обливане с вода. Не използвайте почистваща машина под налягане, пароструйка, маркуч или пистолет под налягане за почистване на продукта.
- Не използвайте остри или абразивни инструменти за почистване на продукта.
- Не използвайте материали като почистващи препарати за домакинство, сапуни, почистващи препарати, газ, бензин, алкохол, восък и др., за да почистите продукта.
- Влакнестият филтър трябва да се почиства редовно. След всеки цикъл на сушене почистете влакнестия филтър и вътрешната повърхност на люка.
- Почистете натрупването на влакна върху перките на изпарителя зад чекмеджето на филтъра с прахосмукачка. Можете да почиствате само с ръка, ако носите предпазни ръкавици. Не се опитвайте да почиствате с голи ръце. Перките на изпарителя могат да повредят ръцете ви. (За продукти с термопомпа)
- Поради опасност от пожар и експлозия, не използвайте разтвори, почистващи материали, стоканена вата или подобни материали и инструменти за почистване на сензори.
- Почистете димоотвода. (за модели с димоотвод)
- Не пийте кондензираната вода.



1.8 Безопасност на осветлението

- Свържете се с оторизиран сервиз, когато трябва да смените светодиода/ крушката, използваща за осветление (за продукти с осветление).

2 Инструкции за опазване на околната среда

2.1 Съответствие с правилата за ОЕЕО и изхвърляне на отпадъци



Този продукт не съдържа опасните и забранени материали, посочени в „Регламента за контрол на отпадъците от електрическо и електронно оборудване“, публикуван от Министерството на околната среда и урбанизацията на Република Турция. Съответства на разпоредбите на WEEE. Този продукт е произведен от рециклируеми и многократно използвани висококачествени части и материали. Затова не изхвърляйте този продукт с други битови отпадъци в края на жизнения му цикъл. Занесете го в пункт за събиране на електрическо и електронно оборудване. Можете да попитате местната администрация за тези пунктове за събиране. Можете да помогнете за опазването на околната среда и природните ресурси, като доставите използваните продукти за рециклиране.



Също така R290 е запалим хладилен агент. Затова се уверете, че системата и тръбите не са повредени по време на работа и транспортиране.

Пазете продукта от източници на топлина, в противен случай може да се запали, ако е повреден. Не изхвърляйте продукта, като го изхвърлите в огъня.

2.2 Информация за опаковката

Опаковката на продукта е изработена от рециклируеми материали, в съответствие с националното законодателство. Не изхвърляйте отпадъците от опаковки с битовите отпадъци или други отпадъци, изхвърляйте ги в зоните за събиране на опаковки, определени от местните власти.

2.3 Стандартна информация за съответствие и информация за изпитване / ЕС декларация за съответствие



Фазите на разработване, производство и продажби на този продукт се извършват в съответствие с правилата за безопасност, посочени във всички свързани инструкции на Европейския съюз.

3 Вашата сушилна машина

3.1 Технически спецификации

BG

Височина (регулируема)	84,6 cm / 86,6 cm*
Широчина	59,8 cm
Дълбочина	60,7 cm
Капацитет (макс)	9 кг**
Нетно тегло (\pm %10)	44 кг
Напрежение	Виж етикета с данни***
Номинал на входящото напрежение	
Код на модела	

* Мин. височина: Височина със затворена регулируема стойка.

Макс. височина: Височина с отворена регулируема стойка на максимална височина.

** Тегло на сухото пране преди пране.

*** Табелката с данни е под вратата на сушилната машина.



За да се повиши качеството на сушилната машина, техническите спецификации могат да бъдат променени без предизвестие.
Цифрите в това ръководство са схематични и може да не съвпадат точно с продукта. Стойностите, предоставени със сушилната машина или придружаващите я документи, са лабораторни показания в съответствие със съответните стандарти. Тези стойности могат да се различават в зависимост от употребата и условията на околната среда.

3.2 Общ изглед

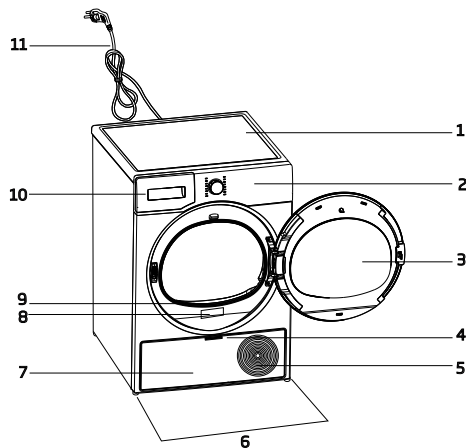

1. Горен панел
2. Панел за управление
3. Люк на сушилнята
4. Дръжка на дъска за пръсти
5. Вентилационни решетки
6. Регулируеми крачета
7. Дъска за пръсти
8. Табелка с технически данни на производителя
9. Филтър от влакна
10. Чекмедже на резервоара за вода
11. Захранващ кабел

3.3 Обхват на доставка

	1. Маркуч за изпускане на вода*		6. Капачка за пълнене на вода*
	2. Резервна гъба за филтърно чекмедже*		7. Чиста вода*
	3. Ръководство на потребителя		8. Група капсули с мирис*
	4. Кошница за сушене*		9. Четка*
	5. Ръководство на потребителя за кошницата за сушене*		10. Филтърна кърпа*

*По избор - може да не е включено, зависи от модела.

4 Монтаж



Първо прочетете „Инструкциите за безопасност“!

Преди да се консултирате с най-близкия оторизиран сервиз за инсталиране на сушилната машина, вижте информацията в ръководството за потребителя и се уверете, че електрическите и водоснабдителните услуги са според изискванията. Ако не, обадете се на електротехник и водопроводчик.



Отговорност на клиента е да подготви мястото, където ще бъде поставена сушилната машина, както и да подготви инсталация за захранване и отпадни води.



Проверете за повреда на сушилната машина, преди да я монтирате. Ако сушилната машина е повредена, не я монтирайте. Повредените продукти създават риск за вашата безопасност. Изчакайте 12 часа преди да използвате сушилната машина.

ЗАБЕЛЕЖКА

Продуктът включва охлаждащ агент и ако продуктът се експлоатира веднага след транспортирането му, той може да се повреди. След всеки път, когато продуктът се премества, той се оставя да почива 12 часа.

4.1 Правилно място за монтаж

- Монтирайте сушилната машина на равна и стабилна повърхност.
- Сушилната машина е тежка. Не я премествайте сами.
- Работете със сушилната машина в среда без прах с добра вентилация.
- Разликата между сушилната машина и пода не трябва да се намалява чрез материали като килими, парчета дърво и ленти.
- Не блокирайте вентилационните решетки на сушилната машина.
- В близост до инсталационната среда на сушилната машина не трябва да има заключващи се врати, плъзгащи се врати или врати на шарнири, които могат да блокират отварянето на вратата за зареждане.

- След като сушилната машина е монтирана, връзките трябва да останат стабилни. След като поставите сушилната машина, уверете се, че задната стена не влиза в контакт с екструзия (кран за вода, електрически контакт и др.).
- Поставете сушилната машина на разстояние най-малко 1 см между продукта и ръбовете на мебелите.
- Вашата сушилна машина е подходяща за работа от +5°C до +35 ° C. Ако работите извън този температурен диапазон, работата на вашата сушилна машина може да бъде компрометирана и да се повреди.
- Сушилната машина не трябва да се поставя с гръб към стената.



Не поставяйте сушилната машина върху захранващия кабел.

- * Игнорирайте следното предупреждение, ако системата на Вашия продукт не съдържа R290.



Сушилната съдържа хладилен агент R290.*
R290 е екологичен, но запалим хладилен агент.*
се, че входът за въздух на сушилната е отворен и е добре вентилиран.*
Дръжте потенциалните източници на пламък далеч от сушилната.*

4.2 Премахване на групата за безопасност при доставка

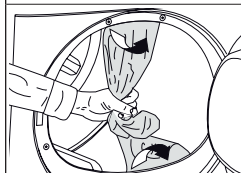

Премахнете групата за безопасност при транспортиране преди първата употреба на продукта.

ЗАБЕЛЕЖКА

Не оставяйте аксесоар или части от групата за безопасност при транспортиране в барабана.

4.3 Свързване към водопровода

Вместо периодично да източвате водата, натрупана в резервоара за вода, можете да източвате чрез маркуча за изпускане на вода, доставен със сушилната машина.

Свързване на маркуча за източване на вода

	1-2 Извадете маркуча зад сушилната машина, като го издърпате ръчно от мястото, където е прикрепен. Не използвайте инструмент за отстраняване на маркуча.
3 Поставете единия край на маркуча за изпускане на вода, доставен със сушилната машина, там, където сте свалили маркуча на сушилната машина.	
4 Закрепете другия край на маркуча за източване на вода към директно оттичане на отпадъчни води или мивка.	

ЗАБЕЛЕЖКА

Изпускателният маркуч за вода трябва да бъде фиксиран на максимална височина 80 см. Уверете се, че маркучът за изпускане на вода не се прегъва, не се откача или притиска между изпускателната и сушилната машина.

Маркучът трябва да бъде свързан, за да не се отделя от мястото му. Изтичащата вода може да причини повреда.

Не удължавайте маркуча за източване на водата.

Проверете дали водата тече с подходяща сила. Дренажният тръбопровод не трябва да бъде затворен или запушен.



Ако с вашия продукт е предоставен пакет аксесоари, проверете подробните инструкции.

4.4 Регулиране на стойките

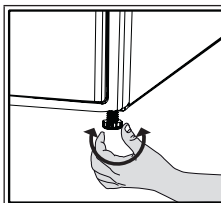

Докато сушилната машина застане равна и здрава, регулирайте стойките, като ги завъртите наляво и надясно.



4.5 Преместване на сушилната машина

- Източете напълно водата в сушилната машина.
- Ако продуктът е свързан чрез директно разреждане, отстранете връзките на маркуча.

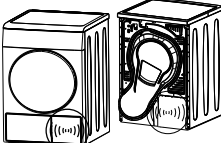

Сушилната машина се препоръчва да се премести в изправено положение. В противен случай я наклонете надясно, когато гледате отпред и преместете сушилната машина. Изчакайте 12 часа преди да използвате сушилната машина.

4.6 Предупреждение относно шума

	
	Тъй като продуктът работи, от компресора от време на време могат да идват метални шумове, това е нормално.
	Когато продуктът работи, натрупаната вода се изпомпва в резервоара за вода. Нормално е да чувате изпомпващи звуци от уреда по време на тази операция.

4.7 Подмяна на лампичката за осветяване

Ако вашата сушилна машина има лампа за осветление на барабана;

Консултирайте се с оторизирания сервиз, за да смените крушката/LED, използвана при осветяване на вашата сушилна машина. Крушката в този продукт не е подходяща за домашно осветление. Предназначението на тази лампа е да осигури безопасно зареждане на прането в сушилната машина. Лампите, използвани в този уред, са устойчиви на тежки физически условия като температури над 50 °C.

5 Подготовка



Първо прочетете „Инструкциите за безопасност“!

5.1 Опасност, която може да причини материални щети на продукта или околната среда

ЗАБЕЛЕЖКА

Пране, което не е безопасно за сушилна машина, може да повреди уреда и прането по време на сушене. Следвайте инструкциите на етикетите на прането, което ще изсушите. Сушете прането само с надпис „безопасно за сушилна машина“, написано на етикетите им.



Do not dry
with dryer

5.2 Пране не подходящо за сушене в сушилна машина

ЗАБЕЛЕЖКА

Бельото с метални банели не трябва да се суши в сушилна машина. Ако тези метални банели се разхлабят и изтръгнат от дрехата, това може да повреди машината.
Деликатни бродерии, памучни и копринени дрехи, дрехи, изработени от деликатен и ценен текстил, недихащи дрехи и завеси от тюл, не трябва да се сушат в сушилна машина.

5.3 Подготовка на прането за сушене

ЗАБЕЛЕЖКА

Предмети като монети, метални части, игли, пирони, винтове, камъни и др. могат да повредят барабанната група на продукта или да причинят проблеми с функционалната работа. Затова проверете цялото пране, което ще бъде заредено в продукта. Изсушете прането с метални аксесоари, като ципове, като ги обърнете отвътре.
Затворете ципове, куки и закопчалки, закопчайте копчетата на капациите, завържете текстилни колани и колани за престилки.

5.4 Как да пестя електроенергия

- Използвайте възможно най-високата опция за изстискване, докато перете прането. Следователно можете да намалите периода на сушене и да намалите консумацията на енергия. Сортирайте прането според неговия вид и дебелина. Сушете заедно еднакви видове пране. Например кухненските кърпи и покривките за маса изсъхват по-бързо от кърпите за баня.
- Следвайте препоръките в ръководството за потребителя за избор на програма.
- По време на сушене не отваряйте вратата за зареждане, освен ако не е необходимо. Ако трябва да отворите вратата за зареждане, не я оставяйте отворена твърде дълго.
- Не добавяйте мокро пране, тъй като сушилнята работи.
- Почиствайте влакнения филтър преди и след всяка сушене.
- За модели с кондензация, не забравяйте да почиствате кондензатора поне веднъж месечно или след всеки 30 сушилни сесии.
- Уверете се, че филтрите са чисти. Вижте поддръжката и почистването за подробности.
- За модели с димоотвод, спазвайте правилата за свързване на димните тръби, посочени в ръководствата, и почистете димоотвода.
- По време на сушене правилно проветрете средата, в която се намира сушилната машина.
- При модели с термопомпа проверявайте кондензатора поне на всеки шест месеца и го почиствайте, ако е замърсен.

- Ако използвате екологичен филтър, не е необходимо да почиствате филтъра след всеки цикъл. Когато на екрана свети екологично чистата икона, сменете филтърната кърпа.

5.5 Правилна товароносимост

ЗАБЕЛЕЖКА

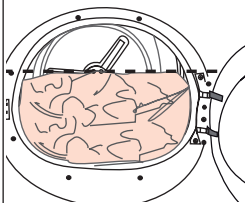

Ако прането в продукта надвишава максималната товароносимост, той може да не работи по предназначение и може да причини материални щети или да повреди продукта. За всяка програма следвайте максималната товароносимост.

Килограмите по -долу са дадени като примери.

Пране	Прибл. тегло (гр)*	Пране	Прибл. тегло (гр)*
Памучно спално бельо (двоен размер)	1500	Памучни дрехи	500
Спално бельо (единичен размер)	1000	Дрехи	350
Чаршаф (двоен размер)	500	Деним	700
Чаршаф (единичен размер)	350	Носна кърпичка (10 бр.)	100
Голяма покривка за маса	700	Тениски	125
Малка покривка за маса	250	Блуза	150
Салфетки	100	Памучна риза	300
Кърпа за баня	700	Ризи	200
Кърпа за ръце	350		

* Тегло на сухото пране преди пране.

6 Включване на продукта

6.1 Контролен панел

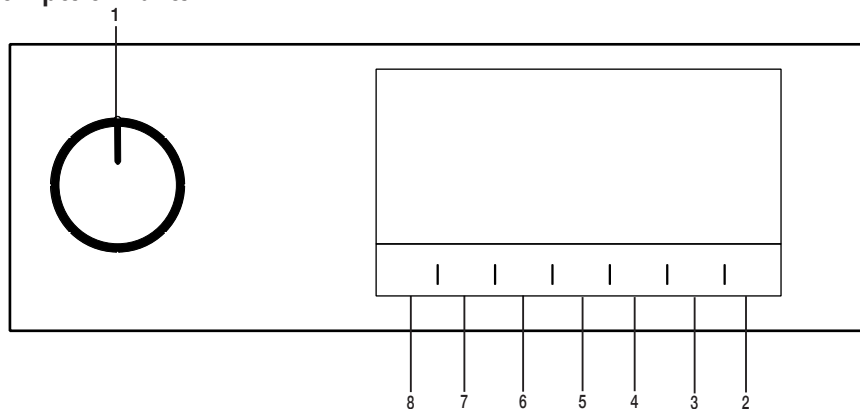

1. Бутон за избор на Вкл./Изкл./Програма
2. Бутон Старт / Режим на готовност
3. Бутон за избор на крайно време.
4. Бутон за избор на времева програма
5. Бутон за избор на ниска температура
6. Бутон за звуково предупреждение и избор на защитен бутон за деца
7. Бутон за избор на предотвратяване на гънки/ бутон за светлина на барабана.
8. Бутон за избор на ниво на сушене.

6.2 Символи



6.3 Подготовка на сушилнята

- Свържете сушилнята.
- Отворете люка на сушилнята.
- Поставете прането в машината без да го тъпчете.
- Натиснете и затворете люка.

- Изберете желаната програма с помощта на бутона Вкл./Изкл./Програма, машината ще се включи.



Избирането на програма с помощта на бутона Вкл./изкл./Програма не означава, че програмата е стартирана. Натиснете бутона Старт/Режим на готовност, за да стартирате програмата.

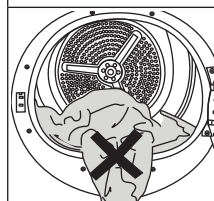

ЗАБЕЛЕЖКА



Уверете се, че до люка не се е струпало пране. Не използвайте сила при затваряне на вратата на машината.

6.4 Избор на програма и таблица на потреблението на енергия

BG				
Програми	Описание на програмите	Капацитет (кг)	Скорост на въртене на машината (об/м)	Време на сушене (минути)
Памук	Можете да изсушите своя термоустойчив памучен текстил с този цикъл. Избира се настройка за сушене, която е подходяща за дебелината на прането, което трябва да бъде изсушено, и желаното ниво на сухота.	9	1000	220
Памук еко	Еднослоен, ежедневен памучен текстил се суши възможно най-икономично.	9	1000	209
Памучно пране, изсушени за гладене	Еднослоен, ежедневен памучен текстил се суши до леко влажно състояние, така че да е готов за гладене.	9	1000	155
Изкуствени материи	Можете да изсушите целия си синтетичен текстил с този цикъл. Избира се настройка за сушене, която е подходяща за желаното ниво на сухота.	4	800	70
Смесено	Използвайте тази програма за сушене на дънки, които се центрофугират при високи обороти в сушилната. С тази програма могат да се сушат спортни и фирнес облекла.	4	1000	115
Хавлиена кърпа	Кърпи за сушене като кухненска кърпа, кърпа за баня и кърпа за ръце.	5	1000	175
Деликатно пране	Можете да изсушавате вашето пране от деликатни тъкани или пране с етикет за ръчно пране (копринени блузи, тънко бельо и т.н.) на ниска температура на тази програма.	2	1200	55
Ежедневно изпиране	С тази програма можете да изсушите както памучно, така и синтетично пране. С тази програма могат да се сушат спортни и фирнес облекла.	4	1000	110
Програми за време	Можете да изберете от програмите за време между 10 и 160 минути, за да постигнете желаното ниво на сушене при ниска температура. В тази програма операциите на сушилната се запазват за определено време, независимо от сухотата на прането.	-	-	-
Деним	Можете да изсушавате вашите панталони, поли, ризи или якета от деним на тази програма.	4	1200	125
На открито/спорт (Goretex)	Използвайте за сушене на дрехи от синтетични, памучни или смесени тъкани, както и на водоустойчиви продукти като функционални якета, дъждобрани и т.н. Преди сушене ги обръщайте от обратната страна.	2	1000	135

Завивки/Напред	Можете да изсушавате тъканите, напълнени с перушина или влакна, които, според етикета, могат да се сушат като отделен артикул. Можете да сушите юргани, възглавници или парла като отделно пране. Сушете палтата и якетата обърнати наопаки.	-	800	165
Ризи	Изсушава ризите по по-деликатен начин, причинява по-малко намачкване и улеснява гладенето.	1,5	1200	50
Ежедневно пране	Използвайте тази програма, за да имате 2 ризи готови за гладене.	0,5	1200	30
Хигиенно изсушаване	С тази програма можете да изсушите изпраните си продукти, които искате да осигурите с допълнителна хигиена. Тя осигурява висока хигиена на вашия текстил чрез топлинен ефект.	5	800	200
Хигиенно обновяване	Можете да използвате тази програма за вашите сухи дрехи и пране, за които искате да осигурите хигиена, без да ги перете. Тя осигурява висока хигиена на вашия сух текстил чрез топлинен ефект.	1,5	-	120
Консумация на енергия				
Програми	Капацитет (кг)	Скорост на въртене на машината (об/м)	Приблизително количество остатъчна влага	Консумация на енергия kWh
Памук еко*	9	1000	60%	2,17
Памучно пране, изсушени за гладене	9	1000	60%	1,65
Синтетично пране, изсушено за гардероба	4	800	40%	0,70
	Програмата "Памук еко", използвана при пълно и частично натоварване, е стандартната програма за сушене, за която се отнася информацията на етикета и във фиша, че тази програма е подходяща за сушене на нормално влажно памучно пране и че тя е най-ефективната програма по отношение на консумацията на енергия за памука.			
	„Ако редовно изсушавате максимално натоварване от 9 кг от памук, препоръчваме да свържете дренажния маркуч, за да предотвратите спирането на сушилнята в средата на цикъла, за да се изпразни резервоарът“ (вж. раздел „Свързване към дренажен маркуч“)			

* : Стандартна програма за енергиен етикет EN 61121 Стойностите в таблицата се определят съгласно стандарта EN 61121. Стойностите на потреблението може да варират от стойностите в диаграмата в зависимост от типа пране, скоростта на изстискване, условията на околната среда и нивата на напрежение.

6.5 Допълнителни функции

Ниво на сушене

Бутонът за настройка на сушене се използва за регулиране на желаната сухота. Продължителността на програмата може да се променя в зависимост от избора.



Можете да изберете тази функция само преди да стартирате програмата.

Предотвратяване от намачкване

Можете да включите и изключите функцията за предотвратяване от намачкване, като натиснете бутона за избор на предпазване от намачкване. Ако няма да извадите прането веднага след приключване на програмата, може да използвате функция за предотвратяване от намачкване, за да предпазите прането от намачкване.

Звуково предупреждение

Сушилнята издава звуково предупреждение, когато програмата е свършила. Натиснете бутона „Звуково предупреждение“, ако не искате звуково предупреждение. Когато натиснете бутона за звуково предупреждение, светлината угасва и не издава звук, когато програмата приключи.



Можете да активирате тази функция преди или след стартиране на програмата.

Ниска температура

Можете да активирате тази функция само преди да стартирате програмата. Можете да активирате тази функция, ако искате да изсушите прането си на по-ниска температура. Продължителността на програмата ще бъде по-дълга, след като се активира.

Отложен край

С функцията “Отложен край” можете да отложите крайното време до 24 часа.

1. Отворете люка на сушилнята и поставете прането.
2. Изберете програмата за сушене.
3. Натиснете бутона “Отложен край” и задайте желаното от Вас време на отложения старт. Светодиодът за отложен край светва. (Когато натиснете и задържите бутона, отложеният край продължава без спиране).

4. Натиснете бутона Старт / Режим на готовност. Започва отброяването на отложения край. Знакът „:“ в средата на желания отложен край започва да мига.



В рамките на отложения край можете да добавяте или махате пране. Показаното време е сбор от времето за нормално сушене и отложения край. Светодиодът “Отложен край” ще изгасне в края на отброяването, сушенето започва и светодиодът за сушене светва.

Промяна на функцията с отложен край

Ако искате да промените продължителността по време на обратното броене:

Поставете програмата на пауза и натиснете бутона за включване / изключване / избор на програма и отменете програмата. Изберете желаната от Вас програма и повторете процеса за избор на отложен край.

Отмяна на функцията Отложен край

Ако искате да отмените зададеното отброяване на отложен край и да стартирате програмата веднага:

Поставете програмата на пауза и натиснете бутона за включване / изключване / избор на програма и отменете програмата. Изберете желаната програма и натиснете бутона “Старт / Пауза”.

Светлина в барабана

Можете да включите и изключите светлината на барабана, като натиснете този бутон. Светлината се включва, когато бутонът е натиснат, и се изключва след определено време.

6.6 Предупредителни индикации



Предупредителните индикатори могат да се различават в зависимост от модела на Вашия уред.

Почистване на филтъра

Когато програмата приключи, предупредителният индикатор за почистване на филтъра светва.

Резервоар за вода

Ако резервоарът за вода се напълни, докато програмата все още е активна, предупредителният индикатор започва да мига и машината преминава в режим на готовност. В този случай изпразнете резервоара за вода и стартирайте програмата с помощта на бутона Старт/Режим на готовност. Предупредителните индикатори изгасват, а програмата се възобновява.

Почистване на чекмеджето на филтъра / топлообменника

Предупредителният символ мига периодично, за да напомни, че филтърът на чекмеджето трябва да се почисти.

6.7 Стартиране на програмата

Натиснете бутона Старт/Режим на готовност, за да стартирате за програмата.

Индикаторите “Старт/Режим на готовност” ще светнат, за да покаже, че програмата се е стартирала.

6.8 Защита от деца

Сушилнята има защита от деца, която не позволява прекъсване на програма при натискане на някой бутон. Ако защитата от деца е активирана, всички бутони на панела, с изключение на бутона за избор на програма Вкл./Изкл. са деактивирани.

Натиснете бутона за Звуково Предупреждение в продължение на 3 секунди за активиране на функцията Защита от деца.

Функцията “Защита от деца” трябва да се деактивира, за да можете да стартирате нова програма след приключване на текущата, или за да можете да се намесите в програмата. За да деактивирате защитата от деца, задръжте натиснати същите бутони за 3 секунди.



Когато функцията “Защита от деца” е активирана, предупредителният индикатор на екрана светва.

Когато е активирана функцията Защита от деца е активирана:

Когато сушилнята работи или е в режим на готовност, индикаторните символи няма да се променят при промяна на позицията на бутона за избор на програма.



Когато сушилнята работи и защитата от деца е активна, ако бутонът за избор на програма е завъртян, ще се чуе двоен звуков сигнал. Ако защитата от деца е деактивирана, преди бутонът за избор на програма да се завърти на първоначалното си място, програмата ще бъде прекратена, тъй като бутонът за избор на програма е изместен.

6.9 Промяна на програмата след нейното стартиране

Можете да промените програмата, която сте избрали, за да изсушите прането с друга програма, след като сушилнята започне да работи.

- Например поставете програмата на пауза и завъртете бутона Включване / Изключване / Избор на програма, за да изберете програмата Extra Dry вместо Ironing Dryness.
- Натиснете бутона Старт/Режим на готовност, за да стартирате за програмата.

Добавяне и изваждане на дрехи по време а режима на готовност

Ако искате да добавяте в или изваждате дрехи от сушилнята след стартиране на програмата за сушене:

- Натиснете бутона Старт/Режим на готовност, за да поставите сушилнята в режим на готовност. Сушенето спира.
- Отворете люка докато сушилнята е в режим на готовност и затворете вратата след добавяне или изваждане на пране.
- Натиснете бутона Старт/Режим на готовност, за да стартирате за програмата.

	<p>Добавянето на пране след стартиране на сушенето може да доведе до смесване на сухото пране в машината с мокро пране и оставяне на прането във влажна среда в края на операцията. Добавянето или премахването на прането по време на сушенето може да се повтори толкова пъти, колкото желаете. Но тази операция непрекъснато прекъсва сушенето и по този начин увеличава продължителността на програмата и консумацията на енергия. Поради това се препоръчва да добавяте пране, преди да стартирате програмата. Ако се избере нова програма чрез завъртане на бутона за избор на програма, докато сушилният е в режим на готовност, текущата програма се прекъсва.</p>
--	--

	<p>Не докосвайте вътрешната повърхност на барабана, докато добавяте или изваждате дрехи по време на работеща програма. Повърхността на барабана е гореща.</p>
--	---

6.10 Прекратяване на програмата

Ако искате да отмените програмата и да прекратите сушенето по някаква причина, след като сушилната машина започне да работи, поставете програмата на пауза и завъртете бутона Включване / Изключване / Избор на програма; програмата се прекратява.

	<p>Вътрешността на сушилният е много гореща, когато прекъснете програмата, докато машината работи, затова стартирайте програмата за опресняване, за да я охладите.</p>
--	--

6.11 Край на програмата

Когато програмата приключи, светодиодният индикатор за Край / Предотвратяване от Намачкване и Предупреждение за почистване на влакнения филтър върху индикатора за проследяване на програмата се включва. Люкът може да се отвори и сушилният е готова за следващия цикъл.

Завъртете бутона Вкл. / Изкл. / Избор на програма в положение Вкл. / Изкл., за да изключите сушилният.

	<p>Ако прането не е извадено след приключване на програмата, функцията за Предотвратяване от Намачкване се активира за 2 часа, за да се избегне намачкването на прането в сушилният. Програмата завърта прането на интервали от 10 минути, за да се избегне неговото набръчкване.</p>
---	---

6.12 Функция за миризми

Ако вашата сушилна има функция за миризми, прочетете ръководството на ProScent, за да използвате тази функция.

7 Поддръжка и почистване



Първо прочетете „Инструкциите за безопасност“!

7.1 Влакнести филтри (вътрешни и външни филтри) / Почистване на вътрешната повърхност на товарната врата

Косата и влакната, които са отделени от прането по време на процеса на сушене, се събират от влакнения филтър.



След всеки цикъл на сушене почистете влакнения филтър и вътрешната повърхност на люка.

ЗАБЕЛЕЖКА

Вашата сушилна машина има 2 филтъра с влакна, като единият е поставен вътре в другия. Не използвайте продукта без влакнести филтри.

За да почистите влакнения филтър:

- Отворете люка на сушилната.
- Задръжте първата част (вътрешния филтър) на влакнения филтър от две части и го извадете, като го издърпате нагоре.

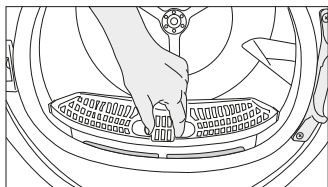

- Отстранете втората част (външния филтър), като го издърпате нагоре.

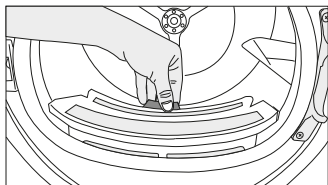

Уверете се, че косите, влакната и памучните топки не попадат в прореза, където са инсталирани филтрите.

- Отворете двата влакнести филтъра (външен и вътрешен) и отстранете влакната с ръце или с четката на въздушния дефлектор. Можете да почистите космите във филтрите с прахосмукачка.

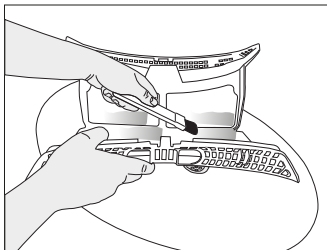
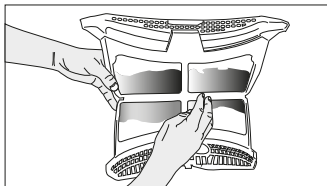
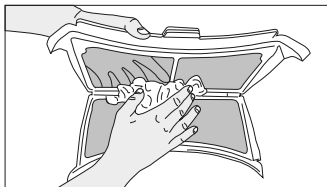

- Почистете и двата филтъра под течаща вода, в обратна посока на натрупване на влакната или с мека четка. Изсушете филтъра, преди да го поставите обратно.

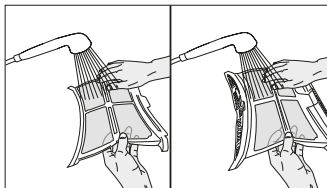

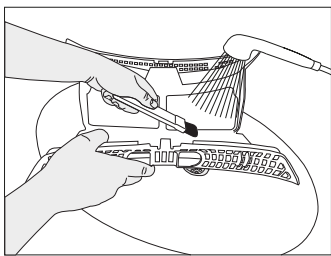

- Поставете влакнестите филтри един върху друг и ги поставете обратно на мястото им.

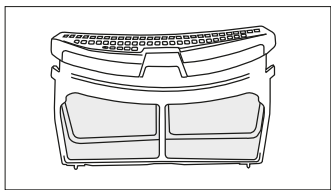

- Почистете вътрешната повърхност на вратата за зареждане и уплътнението с мека влажна кърпа или четка върху въздушния дефлектор.

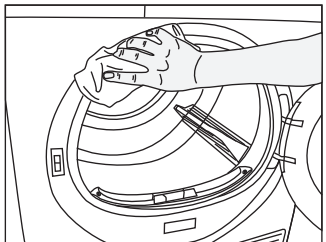
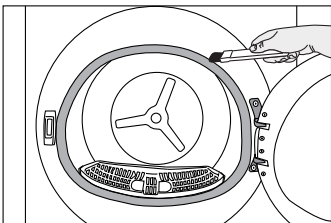
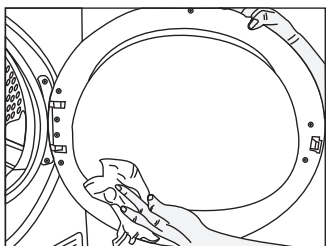

7.2 Почистване на сензора

Сушилната машина има сензори за влажност, които откриват дали прането е сухо.

За да почистите сензорите:

Отворете вратата за зареждане на сушилната машина.

Ако машината е гореща поради сушене, изчакайте, докато се охлади.

Почистете металните повърхности на сензора с мека кърпа, навлажнена с оцет и след това подсушете.



Почиствайте металните повърхности на сензора 4 пъти годишно.
Не използвайте метални инструменти за почистване на металните повърхности на сензорите.



Поради опасност от пожар и експлозия, не използвайте разтвори, почистващи материали или подобни инструменти за почистване на сензори.

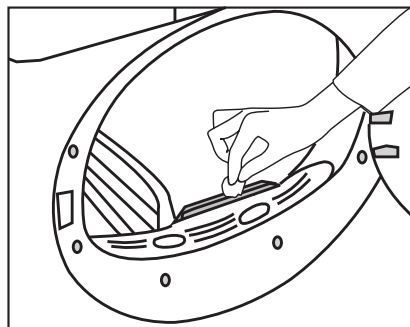

7.3 Изпразване на резервоара за вода

По време на сушене влагата се отстранява от прането и се кондензира, след което водата се натрупва в резервоара за вода. Изпразвайте резервоара за вода след всяка сушене.



Кондензираната вода не е питейна!
Не изваждайте резервоара за вода,
докато програмата работи!

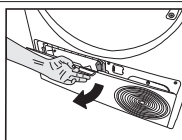

Отворете дъската на
пръстите на краката,
като издърпате бутона.

Ако не изпразните резервоара за вода, по време на следващите сесии за сушене машината ще спре да работи поради пълния резервоар за вода и предупредителната икона на резервоара за вода ще мига. В този случай изпразнете резервоара за вода и за да продължите сушенето, натиснете бутона Старт / Готовност.

За да източите резервоара за вода:

Внимателно издърпайте резервоара за вода от чекмеджето.

1. Извадете внимателно резервоара за вода в чекмеджето или плочата.

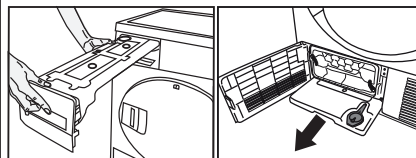

Извадете водата от резервоара за вода.

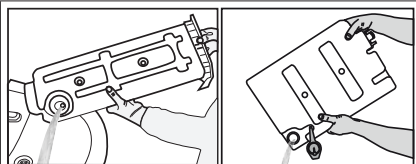

Ако във фунията на резервоара за вода се натрупат влакна, отстранете ги под течаща вода.
Поставете обратно резервоара за вода.



Ако се използва опция за директно разреждане, не се изисква източване на резервоара за вода.

7.4 Почистване на кондензатора

Космите и влакната, които не се събират от влакнестия филтър, се натрупват върху металната повърхност на кондензатора зад въздушния дефлектор. Тези влакна трябва да се почистват редовно.

Ако иконата за почистване на кондензатора мига, проверете металната повърхност. Ако има влакна, почистете ги. Трябва да се проверява поне на всеки 6 месеца.

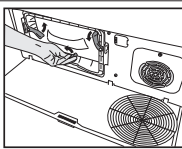

Преместете ключалките,
за да отворите капака на
въздушния дефлектор.

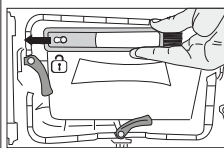

Издърпайте четката
наляво, за да я
премахнете. Можете
да използвате
почистващата четка
за почистване на
филтър, кондензирано
на метална повърхност
и натрупани влакна на
вратата.



Четката за почистване е вътре в торбата с документация. Вземете четката си от торбата с документация и я поставете на мястото ѝ на въздушния дефлектор, за да я съхранявате.

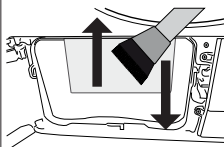

Почистете влакната
върху металната
повърхност на
кондензатора с влажна
кърпа или четката на
въздушния дефлектор в
посока нагоре - надолу.
Не почиствайте в посока
ляво - дясно, тъй като
това може да повреди
металните пластини на
кондензатора.
Можете да използвате
прахосмукачка с четка
за почистване. Ако
прахосмукачката няма
четка, не се препоръчва
да се използва
за почистване на
кондензатора.

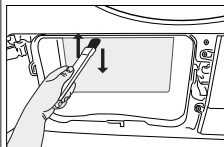

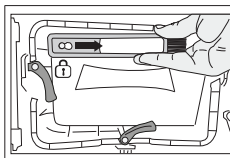

След почистване на филтъра, вратата и кондензатора, плъзнете четката надясно и я заключете на мястото си.

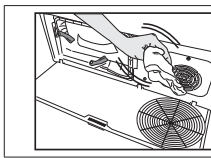

Ако видите натрупване на влакна върху капака на вентилатора и дъската на пръстите, отстранете с кърпа.

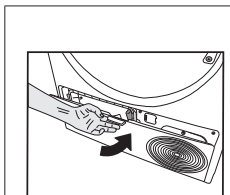

След като процесът на почистване приключи, поставете капака на въздушния дефлектор на мястото му, преместете ключалките, за да го затворите, и затворете дъската за пръсти.

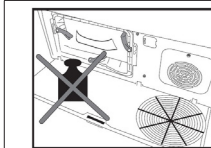

Ако видите натрупване на влакна върху капака на вентилатора и дъската на пръстите, отстранете с кърпа.

ЗАБЕЛЕЖКА

Не използвайте абразивни материали или стоманена вата за почистване на барабана.



Можете да почиствате само с ръка, ако носите предпазни ръкавици. Не се опитвайте да почиствате с голи ръце. Ребрата на кондензатора могат да повредят ръцете ви. Почистването отляво надясно може да повреди перките на кондензатора. Това може да доведе до проблеми със сушенето.

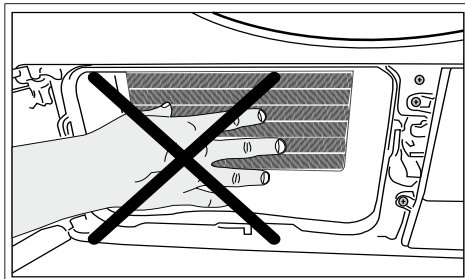

Когато капакът на въздушния дефлектор е свален, нормално е да има вода в пластмасовата секция пред кондензатора.

8 Отстраняване на неизправности

Сушенето продължава твърде дълго.

Филтърните влакна (вътрешен и външен филтър) може би са запушени. >>> Измийте филтърните влакна с топла вода и подсушете.

Предната страна на кондензатора може да е запушена. >>> Почистете предната страна на кондензатора.

Вентилационните решетки пред машината може да са затворени. >>> Отстранете всички предмети пред вентилационните решетки, които блокират въздуха.

Вентилацията може да е неадекватна, защото машината, инсталирана в нея е твърде малка. >>> Отворете вратата или прозорците, за да предотвратите покачването на стайната температура.

Ако има сензор за влажност.

На сензора за влага може да се е натрупал варовик. >>> Почистете сензора за влага.

Може да е заредено прекалено голямо количество пране. >>> Не претоварвайте сушилнята прекалено много.

Прането може да не е било изстискано правилно. >>> Центрофугирайте прането в пералнята на по-високи обороти.

След изсушаване дрехите излизат влажни.

Може да не е използвана подходяща програма за вида на прането. >>> Проверете етикетите на дрехите и изберете програма, подходяща за типа дрехи или използвайте времевите програми допълнително.

Филтърните влакна (вътрешен и външен филтър) може би са запушени. >>> Измийте филтрите с топла вода и изсушете.

Предната страна на кондензатора може да е запушена. >>> Почистете предната страна на кондензатора.

Може да е заредено прекалено голямо количество пране. >>> Не претоварвайте сушилнята прекалено много.

Прането може да не е било изстискано правилно. >>> Центрофугирайте прането в пералнята на по-високи обороти.

Сушилнята не се включва или програмата не може да се стартира. Сушилнята не започва да работи след конфигуриране.

Захранването може да е изключено. >>> Уверете се, че захранващият кабел е включен в контакта.

Вратата за зареждане може да е отворена. >>> Уверете се, че люкът е затворен правилно.

Програмата може да не е зададена или бутонът Старт / Пауза да не е натиснат. >>> Проверете дали програмата е настроена и тя не е в позиция Пауза.

Функцията "Защита от деца" може да е активирана. >>> Изключете функцията "Защита от деца".

Програмата е прекратена преждевременно без причина.

Люкът може да е затворен докрай. >>> Уверете се, че люкът е затворен правилно.

Електрозахранването може да е прекъснато. >>> Натиснете бутона Старт / Пауза / Отказ, за да стартирате програмата.

Резервоарът за вода може да е пълен. >>> Изпразнете резервоара за вода.

Дрехите са се свили, втвърдили или похабили.

Може да е използвана програма, която не е подходяща за типа пране. >>> Проверете етикетите на дрехите и изберете подходяща програма.

Капе вода от люка на машината.

Може от вътрешната страна на люка и по неговото уплътнение да са се събрали влакна. >>> Почистете вътрешните повърхности на люка и повърхностите на уплътнението на люка.

Люкът се отваря сам.

Люкът може да е затворен докрай. >>> Натискайте люка, докато се чуе звук от затваряне.

Символът за предупреждение за резервоара за вода е включен / примига.
Резервоарът за вода може да е пълен. >>> Изпразнете резервоара за вода. Маркучът за източване на водата може да се е сплескал. >>> Ако продуктът е свързан директно с изтичане на мръсни води, проверете маркуча за източване на водата.
Осветлението вътре в сушилнята не се включва. (При модели с лампи)
Сушилнята може да не е била включена с помощта на бутона включване/изключване. >>> Уверете се, че сушилнята е включена. Лампата може да не работи. >>> За смяна на лампата се свържете с оторизиран сервиз.
Светва икона за предотвратяване на гънки.
Може да се активира режим против намачкване, който предотвратява намачкването на прането в сушилнята. >>> Изключете сушилнята и извадете прането.
Иконата за почистване на влакнест филтър свети.
Филтърните влакна (вътрешен и външен филтър) може да не са почистени. >>> Измийте филтрите с топла вода и изсушете. Върху порите на филтърното влакно може да се е образувал пласт, който води до запушване. >>> Измийте филтрите с топла вода и изсушете. Може да е възникнал слой, който може да причини запушване на порите на влакнести филтри (вътрешни и външни филтри). << Измийте и подсушете филтрите с хладка вода >> Филтърните влакна може да не са поставени. >>> Поставете вътрешните и външните филтри на местата им. Екологично чистата филтърна кърпа може да не се монтира върху пластмасовата част, а предната част на кондензатора може да е запушена.>>>Монтирайте екологично чистия филтър към пластмасовата част и я поставете върху корпуса на филтъра. Екологичният филтър може да не е сменен въпреки предупреждението символът свети. „Сменете филтъра си.“
От машината се чува звуково предупреждение
Филтърните влакна може да не са поставени. >>> Поставете вътрешните и външните филтри на местата им. Възможно е филтрите на машината да не са инсталирани.>>> Монтирайте влакнести филтри (вътрешни и външни) или екологично чист филтър в корпуса им.
Иконата за предупреждение на кондензатора мига.
Предната страна на кондензатора може да бъде запушена с влакна. >>> Почистете предната страна на кондензатора. Филтърните влакна може да не са поставени. >>> Поставете вътрешните и външните филтри на местата им.
Осветлението в сушилнята се включва. (При модели с лампи)
Ако сушилнята е включена в електрическия контакт, бутонът за включване / изключване е натиснат и вратата е отворена; светлината се включва. >>> Изключете сушилнята от контакта или поставете бутона Включи/Изключи в изключена позиция.
Иконата на Wifi мига непрекъснато. (за модели с функция HomeWhiz)
>>> Продуктът може да не е свързан към безжичната мрежа. Следвайте инструкциите за свързване към мрежата. Устройството, което продуктът използва за свързване към мрежа, може да е дефектно. Проверете го. Възможно е продуктът да не се свързва към мрежата поради близост.

Ако видите съобщението „F L“ на екрана, моля, следвайте стъпките по -долу.

Филтрите може да са замърсени. Почистете вътрешните и външните филтри или сменете екологичния филтър.

Ако използвате двоен филтър, като вътрешен и външен филтър, върху зоната на капака, уверете се, че и двата филтъра са монтирани.

Ако използвате функцията за екологичен филтър, уверете се, че филтърната кърпа е поставена към пластмасовата част. Инсталирайте филтърната кърпа към пластмасовата част, ако не е монтирана.

Може да са замърсени предните части на кондензатора. Отворете и инспектирайте зоната на пръстите на краката и се уверете, че тя е чиста. Вижте раздела Поддръжка и почистване.



Ако проблемът не бъде отстранен, след като следвате инструкциите в този раздел, свържете се с вашия доставчик или с оторизиран сервиз. Никога не се опитвайте сами да ремонтирате уреда.



Ако имате някакъв проблем с вашето устройство, можете да поискате подмяна, като се обърнете към най -близкия оторизиран сервиз с номера на модела на устройството.

ПРОДУКТОВ ФИШ

Делегиран регламент (EU) №: 392/2012

Име на доставчика или търговка марка		GRUNDIG
Име на модела		GTP5923BN 7188235550
Номинален капацитет (кг)		9.0
Тип на барабанната сушилня	Отвеждане на въздуха	-
	Кондензатор	•
Клас на енергийна ефективност ^[1]		A++
Годишна консумация на енергия (kWh) ^[2]		258,6
Тип управление	Автоматично	•
	Неавтоматично	-
Консумация на енергия на стандартната програма за памук при пълно натоварване (kWh)		2,17
Консумация на енергия на стандартната програма за памук при частично натоварване (kWh)		1,16
Консумация на енергия в режим "изключена" за стандартна програма за памук при пълно натоварване, P ₀ (W)		0,50
Консумация на енергия в режим "оставена включена" при пълно натоварване, P ₁ (W)		1,00
Продължителност на режим "оставена включена" (мин.)		30
Стандартна програма за памук ^[3]		•
Времетраене на стандартната програма за памук при пълно натоварване, T _{dry} (мин.)		209
Времетраене на стандартната програма за памук при частично натоварване, T _{dry1/2} (мин.)		120
Среднопреглетено времетраене на стандартната програма за памук при пълно и частично натоварване (T ₁)		158
Клас на ефективност на кондензацията ^[4]		B
Средна ефективност на кондензацията на стандартна програма за памук при пълно натоварване, C _{dry}		87%
Средна ефективност на кондензацията на стандартна програма за памук при частично натоварване, C _{dry1/2}		87%
Среднопреглетена ефективност на кондензацията на стандартната програма за памук при пълно и частично натоварване, C ₁		87%
Ниво на звуковата мощност на стандартната програма за памук при пълно натоварване ^[5]		64
Вградена		-

• : Да - : Не

(1) Скала от A+++ (най-ефективна) до D (най-малко ефективна)

(2) Сконсумацията на енергия е базирана на 160 цикъла на сушене на стандартната програма за памук при пълно и частично натоварване и консумацията при режими с ниска мощност. Действителната консумация на енергия на цикъл ще зависи от това как се използва машината.

(3) Указание, че „стандартната програма за памук“, използвана при пълн и при частичен товар, представлява стандартната програма за сушене, за която се отнася информацията върху етикета и в продуктивния фиш, че тази програма е подходяща за сушене на нормално влажно памучно пране и че това е най-ефективната програма за памук по отношение на консумацията на енергия.

(4) Скала от G (най-малко ефективна) до A ай-ефективна)

(5) Среднопреглетена средна стойност — L_{WA} е изразена в dB(A) re 1 Pw

Αγαπητέ Πελάτη,

Διαβάστε το παρόν εγχειρίδιο οδηγιών πριν τη χρήση αυτού του προϊόντος!

Ευχαριστούμε που επιλέξατε ένα προϊόν Grundig. Θα θέλαμε να έχετε τη μέγιστη απόδοση από αυτό το υψηλής ποιότητας προϊόν που έχει κατασκευαστεί με τεχνολογία αιχμής. Βεβαιωθείτε να διαβάσετε και να κατανοήσετε πλήρως αυτό το εγχειρίδιο οδηγιών και τη συμπληρωματική τεκμηρίωση πριν τη χρήση.

Τηρείτε όλες τις προειδοποιήσεις και πληροφορίες που περιέχονται στο παρόν εγχειρίδιο. Με αυτόν τον τρόπο μπορείτε να προστατέψετε και τον εαυτό σας, αλλά και τη συσκευή σας από δυνητικές ζημιές.

Φυλάξτε το εγχειρίδιο. Συμπεριλάβετε αυτόν τον οδηγό με τη μονάδα όταν την παραδώσετε σε τρίτους.

Σύμβολα και παρατηρήσεις

Στις οδηγίες χρήσης χρησιμοποιούνται τα ακόλουθα σύμβολα:



Επικίνδυνη κατάσταση που μπορεί να προκαλέσει θάνατο ή τραυματισμό



Διαβάστε το εγχειρίδιο



Σημαντικές πληροφορίες ή χρήσιμες συμβουλές για τη χρήση



Προειδοποίηση για καυτές επιφάνειες



Προειδοποίηση για ηλεκτροπληξία



Προειδοποίηση για κίνδυνο υπεριώδους (UV) ακτινοβολίας



Προειδοποίηση για ζεμάτισμα



Η συσκευασία του προϊόντος είναι κατασκευασμένη από ανακυκλώσιμα υλικά σύμφωνα με την Εθνική νομοθεσία προστασίας του περιβάλλοντος.



Προειδοποίηση για φωτιά

ΕΠΙΣΗΜΑΝΣΗ Επικίνδυνη κατάσταση που μπορεί να προκαλέσει υλικές ζημιές στο προϊόν ή στον περίγυρό του

1 Οδηγίες Ασφαλείας.....	37
1.1 Προβλεπόμενη χρήση	37
1.2 Ασφάλεια παιδιών, ευάλωτων ατόμων και κατοικιδίων.....	37
1.3 Ασφάλεια χρήσης ρεύματος.....	38
1.4 Ασφάλεια κατά τη μεταφορά	39
1.5 Ασφάλεια κατά τη μεταφορά	39
1.6 Ασφάλεια κατά τη χρήση.....	42
1.7 Ασφάλεια κατά τη συντήρηση και τον καθαρισμό	43
1.8 Ασφάλεια του φωτισμού	44
2 Οδηγίες προστασίας του περιβάλλοντος.....	45
2.1 Συμμόρφωση με τους κανονισμούς ΑΗΗΕ και Τελική διάθεση αποβλήτων	45
2.2 Πληροφορίες για τη συσκευασία	45
2.3 Τυπικές πληροφορίες συμμόρφωσης και δοκιμών / Δήλωση συμμόρφωσης ΕΕ	45
3 Το στεγνωτήριό σας	46
3.1 Τεχνικές προδιαγραφές.....	46
3.2 Γενικά για την εμφάνιση.....	47
3.3 Αντικείμενο παράδοσης	47
4 Εγκατάσταση	48
4.1 Σωστή θέση εγκατάστασης	48
4.2 Αφαίρεση του συγκροτήματος ασφάλειας μεταφοράς.....	48
4.3 Σύνδεση νερού	49
4.4 Ρύθμιση των βάσεων	49
4.5 Μετακίνηση του στεγνωτηρίου	49
4.6 Προειδοποίηση σχετικά με τον θόρυβο.....	50
4.7 Αντικατάσταση του λαμπτήρα φωτισμού	50
5 Προετοιμασία	51
5.1 Ρούχα κατάλληλα για στέγνωμα σε στεγνωτήριο	51
5.2 Ρούχα ακατάλληλα για στέγνωμα σε στεγνωτήριο	51
5.3 Προετοιμασία των ρούχων για στέγνωμα.....	51
5.4 Τι να κάνετε για εξοικονόμηση ενέργειας.....	51
5.5 Σωστή ποσότητα φορτίου	52

6 Λειτουργία του προϊόντος	53
6.1 Πίνακας χειρισμού	53
6.2 Σύμβολα	53
6.3. Προετοιμασία του στεγνωτηρίου.....	53
6.4 Πίνακας επιλογής προγράμματος και καταναλώσεων.....	54
6.5 Βοηθητικές λειτουργίες.....	56
6.6 Προειδοποιητικές ενδείξεις.....	56
6.7 Εκκίνηση του προγράμματος	57
6.8 Κλείδωμα για παιδιά	57
6.9 Αλλαγή του προγράμματος μετά την έναρξή του	57
6.10 Ακύρωση του προγράμματος.....	58
6.11 Τέλος του προγράμματος	58
6.12 Λειτουργία Αρωματισμού	58
7 Συντήρηση και καθαρισμός	59
7.1 Φίλτρα χνουδιού (εσωτερικό και εξωτερικό φίλτρο) / Καθαρισμός της εσωτερικής επιφάνειας της πόρτας φόρτωσης	59
7.2 Καθαρισμός του αισθητήρα	60
7.3 Εκκένωση του δοχείου νερού.....	60
7.4 Καθαρισμός του συμπυκνωτή.....	61
8 Αντιμετώπιση προβλημάτων	63

1 Οδηγίες Ασφαλείας

Αυτή η ενότητα περιέχει τις οδηγίες ασφαλείας που είναι απαραίτητες για την αποτροπή κινδύνου τραυματισμού ή υλικής ζημιάς.

- Η εταιρεία μας δεν θα φέρει καμία ευθύνη για ζημιές που ενδέχεται να προκύψουν αν δεν τηρηθούν οι παρούσες οδηγίες.
- Οι εργασίες εγκατάστασης και επισκευής πρέπει πάντα να πραγματοποιούνται από Εξουσιοδοτημένο Σέρβις.
- Χρησιμοποιείτε γνήσια ανταλλακτικά και αξεσουάρ.
- Μην επισκευάσετε ή αντικαταστήσετε κανένα εξάρτημα του προϊόντος εκτός αν αυτό προβλέπεται ρητά στο εγχειρίδιο λειτουργίας.
- Μην τροποποιήσετε το προϊόν.



1.1 Προβλεπόμενη χρήση

- Η συσκευή έχει σχεδιαστεί μόνο για οικιακή χρήση. Δεν προορίζεται για επαγγελματική χρήση.
- Η συσκευή δεν έχει σχεδιαστεί για χρήση σε εξωτερικούς χώρους.
- Μην εγκαταστήσετε ή χρησιμοποιήσετε τη συσκευή σε θέση όπου υπάρχει πιθανότητα παγετού και/ή θέση ευπαθή σε εξωτερικές επιδράσεις. Αν παγώσει νερό μέσα στην αντλία ή τους εύκαμπτους σωλήνες, μπορεί να προκαλέσει ζημιές
- Η συσκευή μπορεί να χρησιμοποιηθεί μόνο για στέγνωμα και αερισμό ρούχων που έχουν πλυθεί με νερό και επιτρέπεται με ασφάλεια το μηχανικό τους στέγνωμα.



1.2 Ασφάλεια παιδιών, ευάλωτων ατόμων και κατοικιδίων

- Το προϊόν αυτό επιτρέπεται να χρησιμοποιείται από παιδιά 8 ετών και άνω και από άτομα με μειωμένες σωματικές, αισθητηριακές ή διανοητικές ικανότητες ή με έλλειψη εμπειρίας και γνώσης, αν στα άτομα αυτά έχει δοθεί επιτήρηση ή εκπαίδευση σχετικά με την ασφαλή χρήση της συσκευής και τους κινδύνους που ενέχονται. Τα παιδιά δεν θα πρέπει να πειράζουν τη συσκευή. Οι εργασίες καθαρισμού και συντήρησης δεν πρέπει να εκτελούνται από παιδιά, εκτός αν τα παιδιά βρίσκονται υπό επίβλεψη.

- Κρατάτε μακριά από τη συσκευή παιδιά κάτω των 3 ετών, εκτός αν αυτά βρίσκονται υπό επίβλεψη.
- Τα ηλεκτρικά προϊόντα είναι επικίνδυνα για παιδιά και κατοικίδια. Τα παιδιά και τα κατοικίδια δεν πρέπει να παίζουν με τη συσκευή, να ανεβαίνουν πάνω ή να μπαίνουν μέσα στη συσκευή.
- Κρατάτε την πόρτα της συσκευής κλειστή ακόμα και όταν δεν χρησιμοποιείται η συσκευή. Παιδιά ή κατοικίδια θα μπορούσαν να κλειδωθούν μέσα στη συσκευή και να υποστούν ασφυξία.
- Ο καθαρισμός και η συντήρηση από τον χρήστη δεν πρέπει να γίνεται από παιδιά χωρίς επίβλεψη.
- Κρατάτε τα υλικά συσκευασίας μακριά από παιδιά. Κίνδυνος τραυματισμού και ασφυξίας.
- Κρατάτε μακριά από παιδιά όλα τα πρόσθετα που χρησιμοποιούνται με τη συσκευή.
- Πριν την απόρριψη της συσκευής, κόψτε το καλώδιο ρεύματος και καταστρέψτε την πόρτα φόρτωσης.



1.3 Ασφάλεια χρήσης ρεύματος

- Η συσκευή δεν πρέπει να είναι συνδεδεμένη στην πρίζα κατά τις εργασίες εγκατάστασης, συντήρησης, καθαρισμού, επισκευής και μεταφοράς.
- Αν έχει υποστεί ζημιά το καλώδιο ρεύματος, αυτό πρέπει να επισκευαστεί από το εξουσιοδοτημένο σέρβις για την αποφυγή τυχόν κινδύνων.
- Μη συμπιέσετε το καλώδιο κάτω από το προϊόν ή στο πίσω μέρος του προϊόντος. Μην τοποθετείτε βαριά αντικείμενα πάνω στο καλώδιο ρεύματος. Το καλώδιο ρεύματος δεν πρέπει να τσακίζεται, να συμπιέζεται ή να έρχεται σε επαφή με οποιαδήποτε πηγή θερμότητας.
- Μη χρησιμοποιείτε καλώδιο επέκτασης, πολύπριζο ή αντάπτορα για τη λειτουργία της συσκευής.
- Η συσκευή δεν πρέπει να τροφοδοτείται από εξωτερικό διακόπτη, όπως χρονοδιακόπτη, ούτε να συνδέεται σε κύκλωμα το οποίο ενεργοποιείται και απενεργοποιείται συχνά από κάποια διάταξη.

- Το φως θα πρέπει να είναι εύκολα προσπελάσιμο. Αν αυτό δεν είναι εφικτό, πρέπει να υπάρχει διαθέσιμος στην ηλεκτρική εγκατάσταση ένα μηχανισμός που συμμορφώνεται με τη νομοθεσία περί ηλεκτρικών εγκαταστάσεων και αποσυνδέει όλους τους ακροδέκτες από την παροχή ρεύματος δικτύου (ασφάλεια, διακόπτη, κύριο διακόπτη κλπ.).
- Μην αγγίζετε το φως με γυμνά χέρια.
- Κατά την αποσύνδεση της συσκευής από την πρίζα, μην τραβάτε το καλώδιο ρεύματος, αλλά το φως.



1.4 Ασφάλεια κατά τη μεταφορά

- Πριν τη μεταφορά αποσυνδέστε τη συσκευή από την πρίζα, αδειάστε το δοχείο νερού και, αν υπάρχουν, αποσυνδέστε τις συνδέσεις αποστράγγισης νερού.
- Το προϊόν είναι βαρύ και δεν πρέπει να το χειρίζεστε μόνοι σας.
- Λάβετε τις απαιτούμενες προφυλάξεις έναντι πτώσης και ανατροπής της συσκευής. Μη σας συνθλιβεί ή πέσει η συσκευή κατά τη μεταφορά.
- Μη χρησιμοποιείτε τα προεξέχοντα μέρη της συσκευής (όπως την πόρτα φόρτωσης) για να μετακινήσετε τη συσκευή.
- Μετακινείτε τη συσκευή σε όρθια θέση. Αν δεν μπορεί να μετακινηθεί σε όρθια θέση, μεταφέρετέ τη με κλίση προς τη δεξιά πλευρά όπως φαίνεται από μπροστά.



1.5 Ασφάλεια κατά τη μεταφορά

- Για να προετοιμάσετε το προϊόν για εγκατάσταση, βεβαιωθείτε ότι η ηλεκτρική εγκατάσταση και η σύνδεση αποστράγγισης νερού είναι σωστή, με βάση τις πληροφορίες στο εγχειρίδιο χρήσης. Αν κάποια παροχή δεν είναι κατάλληλη για την εγκατάσταση, καλέστε έναν εξειδικευμένο ηλεκτρολόγο και υδραυλικό για να διαμορφώσετε τις παροχές όπως χρειάζεται. Αυτές τις εργασίες θα πρέπει να τις αναλαμβάνει ο πελάτης.
- Ελέγξτε τη συσκευή για τυχόν ζημιά πριν την εγκατάστασή της. Μην επιτρέψετε την εγκατάσταση της συσκευής αν έχει υποστεί ζημιά.
- Μην αφαιρείτε τη ρυθμιζόμενη βάση.

- Τοποθετήστε τη συσκευή πάνω σε μια επίπεδη και σκληρή επιφάνεια και ισορροπήστε την χρησιμοποιώντας τα ρυθμιζόμενα πόδια.
- Η απόσταση ανάμεσα στη συσκευή και το δάπεδο δεν πρέπει να μειώνεται από υλικά όπως χαλί, ξύλο και ταινίες. Οι σπές αερισμού κάτω από τη βάση της συσκευής δεν πρέπει να φράζονται από είδη όπως ένα χαλί.
- Η συσκευή θα πρέπει να εγκατασταθεί ώστε να μη φράζονται οι σπές αερισμού.
- Εγκαταστήστε τη συσκευή σε περιβάλλον χωρίς σκόνη, και με καλό αερισμό.
- Μην εγκαταστήσετε τη συσκευή κοντά σε εύφλεκτα και εκρηκτικά υλικά και μη φυλάσσετε εύφλεκτα και εκρηκτικά υλικά κοντά στη συσκευή όταν αυτή είναι σε λειτουργία.
- Η συσκευή δεν πρέπει να εγκατασταθεί στραμμένη προς κάποια πόρτα, όπως μια συρόμενη πόρτα που εμποδίζει το πλήρες άνοιγμα της πόρτας φόρτωσης ή πίσω από μια πόρτα με μεντεσέδες όπου ο μεντεσές της συσκευής είναι απέναντι από τους μεντεσέδες της πόρτας.
- Εγκαταστήστε τη συσκευή σε θέση όπου η περιοδική συντήρηση και καθαρισμός μπορούν να πραγματοποιούνται με ευκολία.
- Τοποθετήστε τη συσκευή με την πλάτη της προς τον τοίχο (για μοντέλα με μονάδα θέρμανσης).
- Μετά την τοποθέτηση της συσκευής βεβαιωθείτε ότι το πίσω τοίχωμά της δεν έρχεται σε επαφή με οποιοδήποτε μέρος που προεξέχει (βρύση νερού, πρίζα ρεύματος κλπ.).
- Τοποθετήστε τη συσκευή με τουλάχιστον 1 cm απόσταση ανάμεσα στη συσκευή και τις πλευρές επίπλων.
- Τηρήστε τους κανόνες αγωγού εξαγωγής αέρα που καθορίζονται στον οδηγό (για μοντέλα με αγωγό εξαγωγής αέρα).
- Ο εξαγόμενος αέρας δεν πρέπει να κατευθύνεται σε αγωγό εξαγωγής που χρησιμοποιείται για την εξαγωγή καπνού συσκευών που καταναλώνουν αέριο ή άλλα καύσιμα (για μοντέλα με αγωγό εξαγωγής αέρα).
- Ο εύκαμπτος σωλήνας αερισμού δεν θα πρέπει να συνδεθεί σε αγωγό εξαγωγής σόμπας ή σε καμινάδα (για μοντέλα με αγωγό εξαγωγής αέρα).

- Συνδέστε τη συσκευή σε γειωμένη πρίζα που προστατεύεται με κατάλληλη ασφάλεια σύμφωνα με τον καθορισμένο τύπο και τιμή ρεύματος. Αναθέστε σε ειδικευμένο ηλεκτρολόγο να εγκαταστήσει τον εξοπλισμό γείωσης. Μη χρησιμοποιήσετε τη συσκευή χωρίς γείωση που συμμορφώνεται με τους τοπικούς/ εθνικούς κανονισμούς.
- Συνδέστε το προϊόν σε γειωμένη πρίζα που συμμορφώνεται με τις τιμές τάσης, ρεύματος και συχνότητας που αναφέρονται στην ετικέτα τύπου.
- Μη συνδέετε το προϊόν σε πρίζες που είναι λασκαρισμένες, σπασμένες, λερωμένες, καλυμμένες με λάδια και λίπη ή πρίζες που έχουν αποκολληθεί από τη θέση τους ή που είναι σε κίνδυνο επαφής με νερό.
- Θα πρέπει να χρησιμοποιηθούν τα καινούργια σετ εύκαμπτων σωλήνων που παρέχονται με τη συσκευή. Μην επαναχρησιμοποιείτε παλιά σετ εύκαμπτων σωλήνων. Μην τοποθετείτε προσθήκες στους εύκαμπτους σωλήνες.
- Περνάτε το καλώδιο ρεύματος και τους εύκαμπτους σωλήνες σε θέσεις όπου δεν προκαλούν κίνδυνο παραπατήματος.
- Για χρήση της συσκευής πάνω σε πλυντήριο ρούχων, πρέπει να χρησιμοποιήσετε ένα πλαίσιο στερέωσης ανάμεσα στις δύο συσκευές. Το πλαίσιο στερέωσης θα πρέπει να εγκατασταθεί από το εξουσιοδοτημένο σέρβις.
- Όταν η συσκευή τοποθετηθεί πάνω στο πλυντήριο ρούχων, το συνδυασμένο βάρος των γεμάτων συσκευών θα μπορούσε να είναι περίπου 180 kg. Τοποθετήστε τις συσκευές πάνω σε ανθεκτικό δάπεδο που μπορεί να φέρει επαρκές φορτίο.
- Δεν μπορεί να τοποθετηθεί πλυντήριο ρούχων πάνω στο στεγνωτήριο.

Κατάλληλο τραπέζι εγκατάστασης για πλυντήριο ρούχων και στεγνωτήριο	
Τύπος κιτ σύνδεσης	Διάσταση βάθους (ΣΤ: Στεγνωτήριο, ΠΛ: Πλυντήριο ρούχων)
Πλαστικό - 54/60 cm (με/χωρίς αφίδα)	ΣΤ ≤ ΠΛ
	ΣΤ - ΠΛ = μέγ. 10 cm
Πλαστικό - 46 cm (με/χωρίς αφίδα)	ΣΤ ≤ ΠΛ
	ΣΤ - ΠΛ = μέγ. 10 cm
Με ράφια - 60 cm	ΣΤ ≤ ΠΛ
Με ράφια - 54cm	ΣΤ ≤ ΠΛ



1.6 Ασφάλεια κατά τη χρήση

- Το μέγιστο βάρος στεγνών ρούχων πριν το πλύσιμο καθορίζεται στο τμήμα "Τεχνικές προδιαγραφές".
- Μην τοποθετείτε άπλυτα είδη μέσα στο στεγνωτήριο.
- Είδη που έχουν λερωθεί με υλικά όπως μαγειρικά λάδια, ασετόν, οινόπνευμα, βενζίνη, κηροζίνη, καθαριστικά λεκέδων, νέφτι, κερί ή καθαριστικά κεριών πρέπει να πλένονται σε ζεστό νερό με αυξημένη ποσότητα απορρυπαντικού πριν στεγνωθούν στο στεγνωτήριο.
- Αν έχουν χρησιμοποιηθεί χημικά για τον καθαρισμό, δεν πρέπει να χρησιμοποιηθεί το στεγνωτήριο.
- Δεν πρέπει να στεγνώνονται στο στεγνωτήριο είδη από αφρώδες ελαστικό (αφρώδες λατέξ), σκουφάκια ντους, αδιάβροχα υφάσματα, υλικά και ρούχα με ελαστική ενίσχυση, μαξιλάρια με αφρώδες ελαστικό.
- Είδη με λακ μαλλιών, κατάλοιπα προϊόντων για τα μαλλιά ή παρόμοια υλικά, δεν πρέπει να στεγνώνονται σε στεγνωτήριο.
- Αδειάζετε τις τσέπες των ρούχων και αφαιρείτε είδη όπως σπέρτα και αναπτήρες.
- Μη σταματάτε το στεγνωτήριο πριν ολοκληρωθεί ο κύκλος στεγνώματος, αν δεν υπάρχει δυνατότητα να αφαιρεθούν γρήγορα όλα τα ρούχα και να τοποθετηθούν σε θέση όπου μπορεί να διασκορπιστεί η θερμότητα.
- Το τελευταίο μέρος του κύκλου στεγνώματος διενεργείται χωρίς θέρμανση (φάση ψύξης) για να διασφαλιστεί ότι τα ρούχα διατηρούνται σε θερμοκρασία που δεν θα τους προξενήσει ζημιά.
- Τυχόν μαλακτικά ή παρόμοια προϊόντα πρέπει να χρησιμοποιούνται σύμφωνα με τις οδηγίες του κατασκευαστή του κάθε προϊόντος.
- Μη χρησιμοποιείτε το στεγνωτήριο χωρίς το φίλτρο χνουδιού.
- Μην επιτρέπετε τη συσσώρευση χνουδιού γύρω από το στεγνωτήριο.
- Για την αποτροπή αντίστροφης ροής αερίων στο χώρο, από συσκευές που καταναλώνουν καύσιμα, περιλαμβανομένης γυμνής φλόγας, θα πρέπει να παρέχεται κατάλληλος αερισμός (για μοντέλα με αγωγό εξαγωγής αέρα).

- Μη χρησιμοποιείτε τη συσκευή σε συνδυασμό με συσκευές θέρμανσης όπως θερμάστρα αερίου και μια καμινάδα. Μπορεί να προκληθεί φωτιά στον αγωγό εξαγωγής αέρα. (για μοντέλα με αγωγό εξαγωγής αέρα)
- Μη στηρίζετε ή κάθεστε πάνω στην πόρτα φόρτωσης όταν είναι ανοικτή, επειδή μπορεί να ανατραπεί η συσκευή.
- Μην ανεβαίνετε πάνω στη συσκευή.
- Μην τοποθετείτε πηγή φλόγας (κεριά, τσιγάρα κλπ.) πάνω ή κοντά στη συσκευή. Μη φυλάσσετε εύφλεκτα/ εκρηκτικά υλικά.
- Μην αγγίζετε το τύμπανο όταν περιστρέφεται.
- Το πίσω τοίχωμα του προϊόντος θα έχει υψηλή θερμοκρασία κατά τη λειτουργία. Μην αγγίζετε την πίσω πλευρά της συσκευής κατά το στέγνωμα ή αφού ολοκληρωθεί ο κύκλος στεγνώματος. (Για μοντέλα λειτουργίας με θέρμανση)
- Μην αγγίζετε την εσωτερική επιφάνεια του τυμπάνου κατά την προσθήκη ή αφαίρεση ρούχων ενώ είναι σε εξέλιξη ένα πρόγραμμα. Η επιφάνεια του τυμπάνου είναι καυτή.
- Μην πατάτε τα κουμπιά με αιχμηρά αντικείμενα όπως πιρούνια, μαχαίρια, τα νύχια σας κλπ.
- Μη χρησιμοποιήσετε το προϊόν αν έχει οποιαδήποτε βλάβη ή ζημιά. Αποσυνδέστε τη συσκευή από την πρίζα (ή απενεργοποιήστε τον αντίστοιχο ασφαλειοδιακόπτη) και καλέστε το εξουσιοδοτημένο σέρβις.
- Αποσυνδέετε τη συσκευή από την πρίζα όταν δεν χρησιμοποιείται.



1.7 Ασφάλεια κατά τη συντήρηση και τον καθαρισμό

- Μην πλένετε τη συσκευή ψεκάζοντας ή χύνοντας νερό πάνω της. Μη χρησιμοποιείτε πλυστικό πίεσης, ατμοκαθαριστή, νερό από λάστιχο κήπου ή πιστόλι πεπιεσμένου αέρα για να καθαρίσετε τη συσκευή.
- Μη χρησιμοποιείτε αιχμηρά εργαλεία ή εργαλεία που χαράζουν, για να καθαρίσετε τη συσκευή.
- Μη χρησιμοποιείτε υλικά όπως οικιακά καθαριστικά, σαπούνι, απορρυπαντικά, αέριο, βενζίνη, οινόπνευμα, κεριά κλπ., για τον καθαρισμό της συσκευής.

- Το φίλτρο χνουδιού πρέπει να καθαρίζεται τακτικά. Μετά από κάθε κύκλο στεγνώματος, καθαρίστε το φίλτρο χνουδιού και την εσωτερική επιφάνεια της πόρτας φόρτωσης.
- Καθαρίστε με ηλεκτρική σκούπα το χνούδι που έχει συσσωρευτεί πάνω στα πτερύγια του εξατμιστή πίσω από το συρτάρι φίλτρου. Μπορείτε να πραγματοποιήσετε τον καθαρισμό και με το χέρι, εφόσον φοράτε προστατευτικά γάντια. Μην επιχειρήσετε καθαρισμό με γυμνά χέρια. Τα πτερύγια του εξατμιστή μπορεί να προκαλέσουν ζημιά στο χέρι σας. (Για μοντέλα με αντλία θερμότητας)
- Λόγω του κινδύνου φωτιάς και έκρηξης, μη χρησιμοποιείτε διαλύτες, καθαριστικά, σύρμα καθαρισμού ή παρόμοια υλικά και εργαλεία για να καθαρίζετε τους αισθητήρες.
- Καθαρίζετε τον αγωγό εξαγωγής αέρα. (για μοντέλα με αγωγό εξαγωγής αέρα)
- Μην πίνετε το νερό από συμπύκνωση.



1.8 Ασφάλεια του φωτισμού

- Επικοινωνήστε με ένα εξουσιοδοτημένο σέρβις όταν χρειάζεται να αντικαταστήσετε τη LED/τον λαμπτήρα φωτισμού (για προϊόντα με φωτισμό).

2 Οδηγίες προστασίας του περιβάλλοντος

2.1 Συμμόρφωση με τους κανονισμούς ΑΗΗΕ και Τελική διάθεση αποβλήτων



Αυτό το προϊόν δεν περιέχει τα επικίνδυνα και απαγορευμένα υλικά που υποδεικνύονται στον "Κανονισμό ελέγχου αποβλήτων ηλεκτρικού και ηλεκτρονικού εξοπλισμού" που έχει δημοσιευτεί από το Υπουργείο Περιβάλλοντος και Πολεοδομίας της Δημοκρατίας της Τουρκίας. Συμμορφώνεται με τους κανονισμούς ΑΗΗΕ (σχετικά με απόβλητα ηλεκτρικού και ηλεκτρονικού εξοπλισμού). Αυτό το προϊόν κατασκευάστηκε από ανακυκλώσιμα και επαναχρησιμοποιήσιμα υψηλής ποιότητας εξαρτήματα και υλικά. Επομένως, μην απορρίπτετε αυτό το προϊόν με άλλα οικιακά απορρίμματα στο τέλος της ωφέλιμης ζωής του. Παραδώστε το σε σημείο συλλογής ηλεκτρικού και ηλεκτρονικού εξοπλισμού. Μπορείτε να ρωτήσετε τις τοπικές σας αρχές σχετικά με αυτά τα σημεία συλλογής. Παραδίδοντας τα χρησιμοποιημένα προϊόντα για ανακύκλωση συμβάλλετε στην προστασία του περιβάλλοντος και των φυσικών πόρων.



Επίσης, το R290 είναι ένα εύφλεκτο ψυκτικό μέσο. Για τον λόγο αυτόν διασφαλίστε ότι το σύστημα και οι σωλήνες δεν θα υποστούν ζημιά κατά τη λειτουργία και τη μεταφορά.

Κρατήστε τη συσκευή μακριά από πηγές θερμότητας, διαφορετικά μπορεί να πιάσει φωτιά αν υποστεί ζημιά.

Μην απορρίψετε τη συσκευή σε φωτιά.

2.2 Πληροφορίες για τη συσκευασία

Η συσκευασία του προϊόντος είναι κατασκευασμένη από ανακυκλώσιμα υλικά, σύμφωνα με την Εθνική νομοθεσία. Μην απορρίπτετε τα άχρηστα υλικά συσκευασίας μαζί με τα οικιακά ή άλλα απόβλητα, αλλά παραδώστε τα στα ειδικά σημεία συλλογής συσκευασιών που έχουν οριστεί από τις τοπικές αρχές.

2.3 Τυπικές πληροφορίες συμμόρφωσης και δοκιμών / Δήλωση συμμόρφωσης ΕΕ



Οι φάσεις ανάπτυξης, κατασκευής και πώλησης αυτού του προϊόντος εκτελούνται σε συμμόρφωση με τους κανόνες ασφαλείας που καθορίζονται σε όλες τις σχετικές οδηγίες της Ευρωπαϊκής Ένωσης.

3 Το στεγνωτήριό σας

3.1 Τεχνικές προδιαγραφές

EL

Ύψος (ρυθμιζόμενο)	84,6 εκ. / 86,6 εκ.*
Πλάτος	59,8 εκ.
Βάθος	60,7 εκ.
Φορτίο (μέγ.)	9 κιλά**
Καθαρό βάρος (\pm %10)	44 κιλά
Ηλεκτρική τάση	Βλ. πινακίδα στοιχείων***
Ονομαστική κατανάλωση ρεύματος	
Κωδικός μοντέλου	

* Ελάχ. ύψος: Ύψος με τη ρυθμιζόμενη βάση κλειστή.

Μέγ. ύψος: Ύψος με τη ρυθμιζόμενη βάση ανοιγμένη σε μέγιστο ύψος.

** Βάρος στεγνών ρούχων πριν το πλύσιμο.

*** Η πινακίδα στοιχείων βρίσκεται κάτω από την πόρτα φόρτωσης στο στεγνωτήριο.



Για λόγους βελτίωσης της ποιότητας του στεγνωτηρίου, οι τεχνικές προδιαγραφές μπορεί να αλλάξουν χωρίς προηγούμενη ειδοποίηση.

Οι εικόνες στο παρόν εγχειρίδιο είναι ενδεικτικές και μπορεί να μην αντιστοιχούν ακριβώς στο προϊόν.

Οι τιμές που παρέχονται με το στεγνωτήριο ή τα συνοδευτικά του έγγραφα είναι εργαστηριακές μετρήσεις βασισμένες στα αντίστοιχα πρότυπα. Οι τιμές αυτές μπορεί να διαφέρουν ανάλογα με τη χρήση του προϊόντος και τις συνθήκες του περιβάλλοντος.

3.2 Γενικά για την εμφάνιση



1. Πάνω επιφάνεια
2. Πίνακας ελέγχου
3. Πόρτα φόρτωσης
4. Λαβή της προστατευτικής πλάκας δαπέδου
5. Σχάρες εξαερισμού
6. Ρυθμιζόμενα πόδια
7. Προστατευτική πλάκα δαπέδου
8. Πινακίδα στοιχείων
9. Φίλτρο χνουδιού
10. Συρτάρι δοχείου νερού
11. Καλώδιο ρεύματος

3.3 Αντικείμενο παράδοσης

	1. Εύκαμπτος σωλήνας εξόδου νερού*		6. Πώμα πλήρωσης νερού*
	2. Εφεδρικός σπόγγος συρταριού φίλτρου*		7. Καθαρό νερό*
	3. Εγχειρίδιο Χρήσης		8. Συγκρότημα για κάπουλα αρώματος*
	4. Καλάθι στεγνώματος*		9. Βούρτσα*
	5. Εγχειρίδιο χρήσης καλαθιού στεγνώματος*		10. Ύφασμα φίλτρου*

*Προαιρετικό - ενδέχεται να μη συμπεριλαμβάνεται, ανάλογα με το μοντέλο.

4 Εγκατάσταση



Διαβάστε πρώτα την ενότητα "Οδηγίες ασφαλείας"!

Πριν επικοινωνήσετε με το πλησιέστερο Εξουσιοδοτημένο Σέρβις για εγκατάσταση του στεγνωτηρίου, δείτε τις πληροφορίες στις οδηγίες χρήσης και βεβαιωθείτε ότι οι παροχές ρεύματος και νερού συμμορφώνονται με τις απαιτήσεις. Διαφορετικά, καλέστε ηλεκτρολόγο και/ή υδραυλικό για την απαιτούμενη προετοιμασία των παροχών.



Αποτελεί ευθύνη του πελάτη η προετοιμασία του χώρου όπου θα τοποθετηθεί το στεγνωτήριο και επίσης η προετοιμασία της εγκατάστασης ρεύματος και αποχέτευσης.



Ελέγξτε για τυχόν ζημιά στο στεγνωτήριο πριν την εγκατάστασή του. Αν το στεγνωτήριο έχει υποστεί ζημιά, μην προχωρήσετε στην εγκατάστασή του. Τα προϊόντα που έχουν υποστεί ζημιά δημιουργούν κίνδυνο για την ασφάλειά σας. Μετά την εγκατάσταση, περιμένετε 12 ώρες πριν θέσετε σε λειτουργία το στεγνωτήριο.

ΕΠΙΣΗΜΑΝΣΗ

Η συσκευή περιέχει ένα ψυκτικό μέσο και αν η συσκευή χρησιμοποιηθεί αμέσως μετά τη μεταφορά της μπορεί να υποστεί ζημιά. Μετά από κάθε μετακίνηση, η συσκευή πρέπει να παραμείνει σε ηρεμία για 12 ώρες.

4.1 Σωστή θέση εγκατάστασης

- Εγκαταστήστε το στεγνωτήριο πάνω σε μία επίπεδη και σταθερή επιφάνεια.
- Το στεγνωτήριο είναι βαρύ. Μην το μετακινήσετε μόνος/η σας.
- Χρησιμοποιείτε το στεγνωτήριο σε περιβάλλον χωρίς σκόνη και με καλό αερισμό.
- Η απόσταση ανάμεσα στο στεγνωτήριο και το δάπεδο δεν πρέπει να μειώνεται από υλικά όπως χαλί, ξύλο και ταινίες.
- Μην καλύπτετε τις σχάρες εξαερισμού του στεγνωτηρίου.
- Δεν πρέπει να υπάρχουν κοντά στη θέση εγκατάστασης του στεγνωτηρίου πόρτες που μπορούν να κλειδωθούν, συρόμενες πόρτες ή

πόρτες με μεντεσέδες που μπορεί να εμποδίζουν το πλήρες άνοιγμα της πόρτας φόρτωσης.

- Αφού εγκατασταθεί το στεγνωτήριο, οι συνδέσεις πρέπει να παραμείνουν σταθερές. Μετά την τοποθέτηση του στεγνωτηρίου βεβαιωθείτε ότι το πίσω τοίχωμά του δεν έρχεται σε επαφή με οποιοδήποτε μέρος που προεξέχει (βρύση νερού, πρίζα ρεύματος κλπ.).
- Τοποθετήστε το στεγνωτήριο με τουλάχιστον 1 cm απόσταση ανάμεσα στη συσκευή και τις πλευρές επίπλων.
- Το στεγνωτήριό σας είναι κατάλληλο για λειτουργία μεταξύ +5°C και +35°C. Αν λειτουργήσει εκτός αυτών των ορίων θερμοκρασίας, ενδέχεται η λειτουργία του να είναι υποβαθμισμένη και ακόμα και να υποστεί ζημιά η συσκευή.
- Το στεγνωτήριο δεν πρέπει να τοποθετηθεί με την πίσω πλευρά σε επαφή με τοίχο.



Μην τοποθετήσετε το στεγνωτήριο πάνω στο καλώδιο ρεύματός του.

*** Αγνοήστε την ακόλουθη προειδοποίηση αν το σύστημα του προϊόντος σας δεν περιέχει R290.**



Το στεγνωτήριο περιέχει ψυκτικό μέσο R290.* Το R290 είναι ένα ψυκτικό μέσο φιλικό προς το περιβάλλον αλλά εύφλεκτο.* Βεβαιωθείτε ότι η είσοδος αέρα του στεγνωτηρίου είναι ανοικτή και ότι υπάρχει καλός αερισμός.* Κρατάτε δυνητικές πηγές φλόγας μακριά από το στεγνωτήριο.*

4.2 Αφαίρεση του συγκροτήματος ασφαλείας μεταφοράς

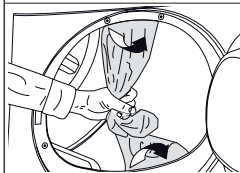

Αφαιρέστε το συγκρότημα ασφαλείας μεταφοράς πριν την πρώτη χρήση της συσκευής.

ΕΠΙΣΗΜΑΝΣΗ	Μην αφήσετε κάποιο αξεσουάρ ή οποιαδήποτε εξαρτήματα του συγκροτήματος ασφάλειας μεταφοράς μέσα στο τύμπανο.
-------------------	--

4.3 Σύνδεση νερού

Αντί της περιοδικής εκκένωσης του νερού που συσσωρεύεται στο δοχείο νερού, μπορείτε να εκκενώσετε το νερό μέσω του εύκαμπτου σωλήνα εξόδου νερού που παρέχεται με το στεγνωτήριο.

Σύνδεση του εύκαμπτου σωλήνα αποστράγγισης νερού

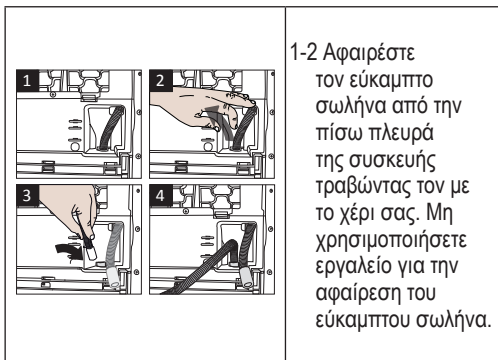

1-2 Αφαιρέστε τον εύκαμπο σωλήνα από την πίσω πλευρά της συσκευής τραβώντας τον με το χέρι σας. Μη χρησιμοποιήσετε εργαλείο για την αφαίρεση του εύκαμπτου σωλήνα.

- Εισαγάγετε το ένα άκρο του εύκαμπτου σωλήνα εξόδου νερού που παρέχεται με το στεγνωτήριο στη θέση όπου αφαιρέσατε τον εύκαμπο σωλήνα στο στεγνωτήριο.
- Στερεώστε το άλλο άκρο του εύκαμπτου σωλήνα εξόδου νερού σε σωλήνα απευθείας αποχέυσης ή σε ένα νεροχύτη ή νιπτήρα.

ΕΠΙΣΗΜΑΝΣΗ	Ο εύκαμπος σωλήνας εξόδου νερού θα πρέπει να στερεωθεί σε μέγιστο ύψος 80 cm. Βεβαιωθείτε ότι εύκαμπος σωλήνας εξόδου νερού δεν τσακίζεται, επιπεδώνεται ή συμπιέζεται ανάμεσα στην έξοδο και το στεγνωτήριο. Ο εύκαμπος σωλήνας πρέπει να συνδεθεί έτσι ώστε να μην μπορεί να αποσυνδεθεί από τη θέση του. Το νερό από τυχόν διαρροή μπορεί να προκαλέσει ζημιά. Μην συνδέετε σωλήνα επέκτασης στον εύκαμπο σωλήνα εξόδου νερού. Ελέγξτε αν το νερό ρέει με επαρκή ροή. Η γραμμή αποστράγγισης δεν πρέπει να είναι κλεισμένη ή φραγμένη.
-------------------	---

	Αν παρέχεται πακέτο αξεσουάρ μαζί με τη συσκευή σας, ελέγξτε τις λεπτομερείς οδηγίες.
--	---

4.4 Ρύθμιση των βάσεων





Ρυθμίστε τις βάσεις περιστρέφοντάς τις προς τα αριστερά ή δεξιά έως ότου το στεγνωτήριο είναι οριζόντιο και σταθερό.

4.5 Μετακίνηση του στεγνωτηρίου

- Αποστραγγίστε τελείως το νερό από το στεγνωτήριο.
- Αν το προϊόν συνδεθεί για απευθείας έξοδο του νερού, αφαιρέστε αυτές τις συνδέσεις εύκαμπτου σωλήνα.

	Το στεγνωτήριο συνιστάται να μετακινείται σε όρθια θέση. Διαφορετικά γείρετέ το προς τη δεξιά πλευρά όπως φαίνεται από μπροστά και μετακινήστε το στεγνωτήριο. Περιμένετε 12 ώρες πριν θέσετε σε λειτουργία το στεγνωτήριο.
--	---

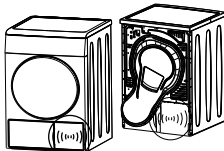
4.6 Προειδοποίηση σχετικά με τον θόρυβο

	
	Κατά τη λειτουργία του προϊόντος, ενδέχεται περιστασιακά να ακούγονται μεταλλικοί θόρυβοι από τον συμπιεστή, αυτό είναι φυσιολογικό.
	Κατά τη λειτουργία της συσκευής, το συσσωρευόμενο νερό αντλείται στο δοχείο νερού. Είναι φυσιολογικό να ακούγεται θόρυβος άντλησης από τη συσκευή κατά τη διάρκεια αυτής της διαδικασίας.

4.7 Αντικατάσταση του λαμπτήρα φωτισμού

Αν το στεγνωτήριό σας διαθέτει λαμπτήρα φωτισμού του τυμπάνου:

Επικοινωνήστε με το εξουσιοδοτημένο σέρβις για να αντικαταστήσετε τον λαμπτήρα/τη λυχνία LED που χρησιμοποιείται για τον φωτισμό του στεγνωτήριού σας. Ο λαμπτήρας στη συσκευή αυτή δεν είναι κατάλληλος για τον φωτισμό οικιακών χώρων. Η προβλεπόμενη χρήση αυτού του λαμπτήρα είναι να διασφαλίζει την ασφαλή φόρτωση των ρούχων στο στεγνωτήριο. Οι λαμπτήρες που χρησιμοποιούνται σε αυτή τη συσκευή είναι ανθεκτικοί σε συνθήκες όπως θερμοκρασίες πάνω από 50°C.

5 Προετοιμασία

	Διαβάστε πρώτα την ενότητα "Οδηγίες ασφαλείας"!
--	---

5.3 Προετοιμασία των ρούχων για στέγνωμα

ΕΠΙΣΗΜΑΝΣΗ	Είδη όπως νομίσματα, μεταλλικά μέρη, βελόνες, καρφιά, βίδες, λίθους κλπ. μπορούν να προξενήσουν ζημιά στο τύμπανο της συσκευής ή να προκαλέσουν λειτουργικά προβλήματα. Για τον λόγο αυτό ελέγχετε όλα τα ρούχα που πρόκειται να φορτωθούν στο προϊόν. Στεγνώνετε τα ρούχα με μεταλλικά αξεσουάρ όπως φερμουάρ γυρίζοντάς τα το μέσα έξω. Κλείνετε τα φερμουάρ, τα γατζάκια, τις κόπιτσες, κουμπώνεται τα κουμπιά των καλυμμάτων, δένετε τις ζώνες σε ρούχα και ποδιές.
-------------------	---

5.1 Ρούχα κατάλληλα για στέγνωμα σε στεγνωτήριο

ΕΠΙΣΗΜΑΝΣΗ	Τα ρούχα που δεν μπορείτε να στεγνώσετε με ασφάλεια σε στεγνωτήριο μπορούν να προξενήσουν ζημιά στη συσκευή και στα ρούχα κατά το στέγνωμα. Τηρείτε τις οδηγίες στις ετικέτες των ρούχων που θέλετε να στεγνώσετε. Στεγνώνετε μόνο τα ρούχα στον οποίον τις ετικέτες αναφέρεται ότι είναι "ασφαλή για μηχανικό στέγνωμα".
-------------------	---

5.4 Τι να κάνετε για εξοικονόμηση ενέργειας

- Κατά το στύψιμο των ρούχων χρησιμοποιείτε τον μέγιστο διαθέσιμο αριθμό στροφών. Με αυτόν τον τρόπο μπορείτε να μειώσετε τη διάρκεια του στεγνώματος αλλά και την κατανάλωση ενέργειας. Διαχωρίζετε τα ρούχα με βάση τον τύπο και το πάχος τους. Στεγνώνετε μαζί ρούχα του ίδιου τύπου. Για παράδειγμα οι πετσέτες κουζίνας και τα τραπεζομάντιλα στεγνώνουν πιο γρήγορα από τις πετσέτες μπάνιου.
- Τηρείτε τις υποδείξεις που υπάρχουν στο εγχειρίδιο χρήστη σχετικά με την επιλογή προγράμματος.
- Κατά το στέγνωμα μην ανοίγετε την πόρτα φόρτωσης εκτός αν είναι απαραίτητο. Αν απαιτείται να ανοίξετε την πόρτα φόρτωσης, μην την αφήσετε ανοικτή πολλή ώρα.
- Μην προσθέτετε υγρά ρούχα όταν είναι ήδη σε λειτουργία το στεγνωτήριο.
- Καθαρίζετε το φίλτρο χνουδιού πριν και μετά από κάθε κύκλο στεγνώματος.
- Για τα μοντέλα που λειτουργούν με συμπύκνωση, καθαρίζετε οπωσδήποτε τον συμπυκνωτή τουλάχιστον μία φορά τον μήνα ή κάθε 30 κύκλους στεγνώματος.
- Να βεβαιώνετε ότι τα φίλτρα είναι καθαρά. Για λεπτομέρειες ανατρέξτε στην ενότητα σχετικά με τη συντήρηση και τον καθαρισμό.
- Για μοντέλα με αγωγό εξαγωγής αέρα, τηρήστε τους κανόνες σύνδεσης αγωγών εξαγωγής αέρα που καθαρίζονται στις οδηγίες, και καθαρίστε τον αγωγό εξαγωγής αέρα.



5.2 Ρούχα ακατάλληλα για στέγνωμα σε στεγνωτήριο

ΕΠΙΣΗΜΑΝΣΗ	Δεν πρέπει να στεγνώνετε στο στεγνωτήριο εσώρουχα που περιέχουν μεταλλικά υποστηρίγματα. Αν αυτά τα μεταλλικά υποστηρίγματα αποσπαστούν ή διαχωριστούν από το ρούχο, μπορούν να προξενήσουν ζημιά στη συσκευή. Δεν πρέπει να στεγνώνετε στο στεγνωτήριο ρούχα με ευαίσθητα κεντήματα, ρούχα από ανάμικτο βαμβάκι και μετάξι, ρούχα από ευαίσθητα και πολύτιμα υφάσματα, ρούχα χωρίς πόρους και κουρτίνες από τούλι.
-------------------	---

- Κατά τη διάρκεια του κύκλου στεγνώματος, αερίζετε σωστά τον χώρο όπου είναι εγκατεστημένο το στεγνωτήριο.
- Σε μοντέλα με αντλία θερμότητας, ελέγχετε τον συμπυκνωτή τουλάχιστον κάθε έξι μήνες και καθαρίζετε τον αν είναι λερωμένος.
- Αν δεν χρησιμοποιείτε φίλτρο προστασίας του περιβάλλοντος, δεν απαιτείται να καθαρίζετε το φίλτρο μετά από κάθε κύκλο. Όταν είναι αναμμένο το εικονίδιο προστασίας του περιβάλλοντος, αλλάζετε το ύφασμα φίλτρου.

5.5 Σωστή ποσότητα φορτίου

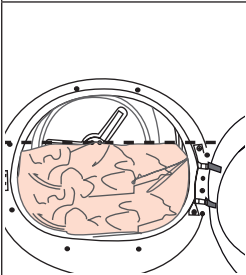
ΕΠΙΣΗΜΑΝΣΗ	
	<p>Αν τα ρούχα μέσα στη συσκευή υπερβαίνουν τη μέγιστη ικανότητα φορτίου, η συσκευή ενδέχεται να μην λειτουργεί όπως προβλεπόταν και μπορεί να προκληθεί υλική ζημιά ή ζημιά στο ίδιο το προϊόν. Τηρείτε τη μέγιστη ικανότητα φορτίου που αντιστοιχεί σε κάθε πρόγραμμα.</p>

Τα βάρη που αναφέρονται παρακάτω παρέχονται μόνο σαν παραδείγματα.

Ρούχα	Βάρος κατά προσέγγιση (g)*	Ρούχα	Βάρος κατά προσέγγιση (g)*
Κλινοσκεπάσματα (διπλό μέγεθος)	1500	Βαμβακερό φόρεμα	500
Κλινοσκεπάσματα (μονό μέγεθος)	1000	Φόρεμα	350
Σεντόνι (διπλό μέγεθος)	500	Τζιν	700
Σεντόνι (μονό μέγεθος)	350	Μαντίλια τσέπης (10 τεμ.)	100
Μεγάλο τραπεζομάντιλο	700	Κοντομάνικο φανελάκι	125
Μικρό τραπεζομάντιλο	250	Μπλουζα	150
Πετσέτα πιάτων	100	Βαμβακερό μπλουζάκι	300
Πετσέτα μπάνιου	700	Πουκάμισο	200
Πετσέτα χεριών	350		

*Βάρος στεγνών ρούχων πριν το πλύσιμο.

6 Λειτουργία του προϊόντος

6.1 Πίνακας χειρισμού

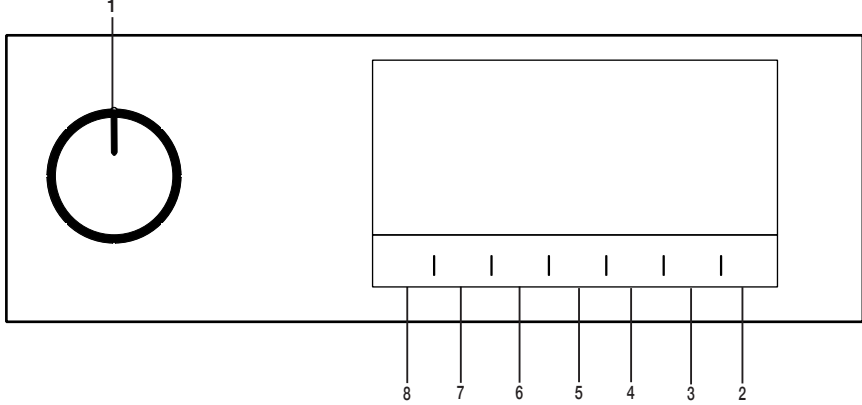

1. Κουμπί Ενεργοποίησης/ απενεργοποίησης (On/ Off)/ Επιλογής προγράμματος.
2. Κουμπί Έναρξης / Αναμονής.
3. Κουμπί επιλογής Ώρας λήξης.
4. Κουμπί επιλογής Προγράμματος βάσει χρόνου
5. Κουμπί επιλογής Χαμηλής θερμοκρασίας.
6. Κουμπί επιλογής Ηχητικής ειδοποίησης και Κλειδώματος για παιδιά
7. Κουμπί επιλογής Αποτροπής τσαλακώματος/ Κουμπί Φωτισμού τυμπάνου.
8. Κουμπί επιλογής επιπέδου στεγνώματος

6.2 Σύμβολα



6.3. Προετοιμασία του στεγνωτηρίου

- Συνδέστε το στεγνωτήριο στην πρίζα.
- Ανοίξτε την πόρτα φόρτωσης.
- Τοποθετήστε τα ρούχα στο στεγνωτήριο χωρίς να γεμίσετε υπερβολικά τη συσκευή.
- Κλείστε την πόρτα φόρτωσης.

χρησιμοποιώντας το κουμπί On/Off/ Επιλογής προγράμματος, και η συσκευή θα ενεργοποιηθεί.

ΕΠΙΣΗΜΑΝΣΗ

Βεβαιωθείτε ότι δεν έχουν πιαστεί ρούχα στην πόρτα φόρτωσης. Μην κλείνετε την πόρτα φόρτωσης με τη βία.

- Επιλέξτε το επιθυμητό πρόγραμμα



i Η επιλογή προγράμματος με το κουμπί On/Off/ Επιλογής προγράμματος δεν σημαίνει ότι το πρόγραμμα έχει ξεκινήσει. Πατήστε το κουμπί Έναρξης/ Αναμονής για να ξεκινήσετε το πρόγραμμα.

6.4 Πίνακας επιλογής προγράμματος και καταναλώσεων

EL				
Προγράμματα	Περιγραφή Προγράμματος	Μέγιστο φορτίο (κιλά)	Ταχύτητα σπινθηρισμού στο πλυντήριο (σ.α.λ.)	Χρόνος στεγνώματος (λεπτά)
Βαμβακερά	Με αυτό το πρόγραμμα μπορείτε να στεγνώσετε βαμβακερά ρούχα ανθεκτικά σε θερμότητα. Πρέπει να επιλέξετε μια ρύθμιση στεγνώματος που είναι κατάλληλη για το πάχος των ρούχων που θέλετε να στεγνώσετε και για τον επιθυμητό βαθμό στεγνώματος.	9	1000	220
Βαμβακερά Οικ.	Καθημερινά βαμβακερά ρούχα μιας στρώσης στεγνώνουν όσο το δυνατόν πιο οικονομικά.	9	1000	209
Βαμβακερά, στεγνά για σιδέρωμα	Καθημερινά βαμβακερά ρούχα μιας στρώσης στεγνώνουν ώστε να είναι ελαφρά υγρά και κατάλληλα για σιδέρωμα.	9	1000	155
Συνθετικά	Με αυτό το πρόγραμμα μπορείτε να στεγνώσετε όλα τα συνθετικά σας ρούχα. Πρέπει να επιλέξετε μια ρύθμιση στεγνώματος που είναι κατάλληλη για τον επιθυμητό βαθμό στεγνώματος.	4	800	70
Μικτά	Χρησιμοποιείτε αυτό το πρόγραμμα για να στεγνώσετε μαζί συνθετικά και βαμβακερά είδη που δεν ξεβάφουν. Με αυτό το πρόγραμμα μπορείτε να στεγνώσετε είδη σπορ και άθλησης.	4	1000	115
Πετσέτες	Στέγνωμα πετσετών, όπως πετσέτων κουζίνας, πετσετών μπάνιου και πετσετών χεριών.	5	1000	175
Ευπαθή	Σε αυτό το πρόγραμμα μπορείτε να στεγνώσετε σε χαμηλή θερμοκρασία τα ευπαθή ρούχα σας ή ρούχα με σύμβολο για πλύσιμο στο χέρι (μεταξωτές μπλούζες, λεπτά εσώρουχα κλπ.).	2	1200	55
Καθημερινά	Με αυτό το πρόγραμμα μπορείτε να στεγνώσετε και τα βαμβακερά και τα συνθετικά ρούχα σας. Με αυτό το πρόγραμμα μπορείτε να στεγνώσετε είδη σπορ και άθλησης.	4	1000	110
Προγράμματα με χρονόμετρηση	Μπορείτε να επιλέξετε από προγράμματα στεγνώματος βάσει χρόνου μεταξύ 10 και 160 λεπτών για να επιτύχετε τον επιθυμητό βαθμό στεγνώματος σε χαμηλή θερμοκρασία. Σε αυτό το πρόγραμμα, η λειτουργία του στεγνωτηρίου διαρκεί όσο ο ρυθμισμένος χρόνος, ανεξάρτητα από τον πραγματικό βαθμό στεγνώματος των ρούχων.	-	-	-
Τζιν	Με αυτό το πρόγραμμα μπορείτε να στεγνώσετε είδη από τζιν ύφασμα, όπως παντελόνια, φούστες ή μπουφάν.	4	1200	125
Είδη υπίθρου/σπορ (Goretex)	Χρησιμοποιήστε το για να στεγνώσετε τα ρούχα σας από συνθετικό ύφασμα, βαμβάκι ή ανάμικτα υφάσματα ή τα αδιάβροχα είδη όπως μπουφάν εργασίας, αδιάβροχο κλπ. Γυρίστε τα το μέσα έξω πριν το στέγνωμα.	2	1000	135

Κλινοσκεπάσματα/Πούπουλα	Μπορείτε να στεγνώσετε είδη παραγεμισμένα με πούπουλα ή ίνες, με ετικέτα ότι επιτρέπεται να στεγνωθούν σε στεγνωτήριο, ωστόσο κάθε ένα ξεχωριστά στο στεγνωτήριο. Μπορείτε να στεγνώσετε υπέρδιπλο πάπλωμα, μαξιλάρι ή παλάτ, ωστόσο κάθε ένα ξεχωριστά στο στεγνωτήριο. Στεγνώστε τα ρούχα όπως παλάτ και μπουφάν αφού έχετε γυρίσει το μέσα έξω.	-	800	165
Πουκάμισα	Αυτό το πρόγραμμα στεγνώνει τα πουκάμισα με πιο απαλό τρόπο, προκαλεί λιγότερο τσαλάκωμα και διευκολύνει το σιδέρωμα.	1,5	1200	50
Εξπρές	Χρησιμοποιήστε αυτό το πρόγραμμα για να έχετε δύο πουκάμισα έτοιμα για σιδέρωμα.	0,5	1200	30
Υγιεινό Στέγνωμα	Αυτό είναι το πρόγραμμα στο οποίο μπορείτε να στεγνώσετε πλυμένα ρούχα για πρόσθετη υγιεινή (μικροδιακτά, εσώρουχα, πετσέτες κλπ.). Προσφέρει υψηλή υγιεινή για τα ρούχα σας χάρη στη δράση της θερμότητας.	5	800	200
Υγιεινό Φρεσκάρισμα	Μπορείτε να χρησιμοποιήσετε αυτό το πρόγραμμα και για τα στεγνά ρούχα σας για να παρέχετε υγιεινή χωρίς να τα πλύνετε. Προσφέρει υψηλή υγιεινή για τα στεγνά ρούχα σας χάρη στη δράση της θερμότητας.	1,5	-	120

Τιμές κατανάλωσης ενέργειας

Προγράμματα	Μέγιστο φορτίο (κιλά)	Ταχύτητα συψύμματος στο πλυντήριο (σ.α.λ.)	Κατά προσέγγιση ποσότητα υπολοίπου υγρασίας	Τιμή κατανάλωσης ενέργειας kWh
Βαμβακερά Οικ.*	9	1000	60%	2,17
Βαμβακερά, στεγνά για σιδέρωμα	9	1000	60%	1,65
Συνθετικά, στεγνά για φύλαξη	4	800	40%	0,70
	Το "πρόγραμμα Βαμβακερά Οικ." χρησιμοποιούμενο με πλήρες και μερικό φορτίο είναι το τυποποιημένο πρόγραμμα στεγνώματος στο οποίο αναφέρονται οι πληροφορίες στην ετικέτα και το δελτίο προϊόντος. Το πρόγραμμα αυτό είναι κατάλληλο για στέγνωμα κανονικά υγρών πλυμένων ρούχων και είναι το πιο αποδοτικό πρόγραμμα για βαμβακερά από την άποψη της κατανάλωσης ενέργειας.			
	*Αν στεγνώνετε συχνά το μέγιστο φορτίο 9 kg Βαμβακερών, συνιστούμε να συνδέσετε τον εύκαμπτο σωλήνα αποστράγγισης για να μη χρειαστεί να σταματήσετε το στεγνωτήριο στη διάρκεια του κύκλου για άδειασμα του δοχείου" (βλ. ενότητα "Σύνδεση στην αποχέτευση")			

*: Τυποποιημένο πρόγραμμα ενεργειακής σήμανσης κατά EN 61121. Οι τιμές στον πίνακα προσδιορίζονται σύμφωνα με το πρότυπο EN 61121. Οι τιμές κατανάλωσης στην πράξη μπορεί να διαφέρουν από τις τιμές του πίνακα, ανάλογα με τον τύπο των ρούχων, τις στροφές συψύματος στο πλυντήριο, τις συνθήκες περιβάλλοντος και τα επίπεδα τάσης.

6.5 Βοηθητικές λειτουργίες Επίπεδο στεγνώματος

Το κουμπί Επίπεδο στεγνώματος χρησιμοποιείται για να ρυθμιστεί το επιθυμητό επίπεδο στεγνώματος. Η διάρκεια του προγράμματος μπορεί να αλλάξει ανάλογα με την επιλογή αυτή.

	Μπορείτε να ενεργοποιήσετε αυτή τη λειτουργία μόνο πριν την έναρξη του προγράμματος.
--	--

Αποτροπή τσαλακώματος

Μπορείτε να ενεργοποιήσετε τη λειτουργία αποτροπής τσαλακώματος πατώντας το κουμπί επιλογής αποτροπής τσαλακώματος. Αν δεν πρόκειται να αφαιρέσετε τα ρούχα αμέσως μετά την ολοκλήρωση του προγράμματος, μπορείτε να χρησιμοποιήσετε τη λειτουργία Αποτροπής τσαλακώματος για να αποτρέψετε το τσαλάκωμα των ρούχων σας.

Ηχητική ειδοποίηση

Το στεγνωτήριο παράγει μια ηχητική ειδοποίηση όταν ολοκληρώνεται το πρόγραμμα. Πατήστε το κουμπί "Ηχητική ειδοποίηση" αν δεν επιθυμείτε ηχητική ειδοποίηση. Όταν πατήσετε το κουμπί ηχητικής ειδοποίησης, η λυχνία σβήνει και δεν παράγεται ήχος όταν τελειώσει το πρόγραμμα.

	Μπορείτε να επιλέξετε αυτή τη λειτουργία πριν αρχίσει ή αφού αρχίσει το πρόβλημα.
--	---

Χαμηλή θερμοκρασία

Μπορείτε να ενεργοποιήσετε αυτή τη λειτουργία μόνο πριν την έναρξη ενός προγράμματος. Μπορείτε να ενεργοποιήσετε αυτή τη λειτουργία αν θέλετε να στεγνώσετε τα ρούχα σας σε χαμηλότερη θερμοκρασία. Η διάρκεια του προγράμματος θα είναι μεγαλύτερη αν ενεργοποιηθεί η λειτουργία.

Ωρα λήξης

Με τη λειτουργία Ώρας λήξης μπορείτε να καθυστερήσετε την ώρα λήξης του προγράμματος για έως 24 ώρες.

1. Ανοίξτε την πόρτα φόρτωσης της συσκευής και τοποθετήστε τα ρούχα.
2. Επιλέξτε το πρόγραμμα στεγνώματος.
3. Πατήστε το κουμπί επιλογής Ώρας λήξης και ρυθμίστε τον χρόνο καθυστέρησης που επιθυμείτε. Ανάβει η λυχνία LED Ώρας λήξης. (Αν κρατήσετε πατημένο το κουμπί, η Ώρα λήξης προχωρά συνεχώς).

4. Πατήστε το κουμπί Έναρξης / Αναμονής. Αρχίζει η αντίστροφη μέτρηση του χρόνου καθυστέρησης. Στο μέσον του εμφανιζόμενου χρόνου καθυστέρησης αναβοσβήνει το σύμβολο "·".

	Μπορείτε να προσθέσετε ή να αφαιρέσετε ρούχα εντός του χρόνου καθυστέρησης. Ο εμφανιζόμενος χρόνος είναι το άθροισμα του κανονικού χρόνου στεγνώματος και του χρόνου καθυστέρησης. Η λυχνία LED Ώρας λήξης θα σβήσει στο τέλος της αντίστροφης μέτρησης, το στέγνωμα θα αρχίσει και θα ανάψει η LED στεγνώματος.
---	--

Αλλαγή της ώρας λήξης

Αν θέλετε να αλλάξετε την καθυστέρηση στη διάρκεια της αντίστροφης μέτρησης:

Θέστε το πρόγραμμα σε παύση και περιστρέψτε το κουμπί On/Off/ Επιλογής προγράμματος και ακυρώστε το πρόγραμμα. Επιλέξτε το επιθυμητό πρόγραμμα και επαναλάβετε τη διαδικασία επιλογής Ώρας λήξης.

Ακύρωση της λειτουργίας ώρας λήξης

Εάν θελήσετε να ακυρώσετε την αντίστροφη μέτρηση του χρόνου καθυστέρησης και να ξεκινήσετε αμέσως το πρόγραμμα:

Θέστε το πρόγραμμα σε παύση και περιστρέψτε το κουμπί On/Off/ Επιλογής προγράμματος και ακυρώστε το πρόγραμμα. Επιλέξτε το πρόγραμμα που επιθυμείτε και πατήστε το κουμπί "Έναρξη/ Παύση".

Φωτισμός τυμπάνου

Πατώντας αυτό το κουμπί μπορείτε να ενεργοποιείτε και να απενεργοποιείτε τον φωτισμό του τυμπάνου. Ο φωτισμός ανάβει όταν πατηθεί το κουμπί και σβήνει μετά από έναν ορισμένο χρόνο.

6.6 Προειδοποιητικές ενδείξεις

	Οι προειδοποιητικές ενδείξεις μπορεί να διαφέρουν ανάλογα με το μοντέλο του στεγνωτηρίου σας.
---	---

Καθαρισμός του φίλτρου

Όταν ολοκληρωθεί το πρόγραμμα, ανάβει η προειδοποιητική ένδειξη για καθαρισμό του φίλτρου.

Δοχείο νερού

Αν το δοχείο νερού γεμίσει ενώ είναι σε εξέλιξη το πρόγραμμα, η προειδοποιητική ένδειξη αρχίζει να αναβοσβήνει και η συσκευή μεταβαίνει σε κατάσταση αναμονής. Σε αυτή την περίπτωση, αδειάστε το δοχείο νερού και ξεκινήστε το πρόγραμμα πιέζοντας το κουμπί Έναρξης/ Αναμονής. Η προειδοποιητική ένδειξη σβήνει και το πρόγραμμα συνεχίζεται από το σημείο που σταμάτησε.

Καθαρισμός του συρταριού φίλτρου/εναλλάκτη θερμότητας

Το προειδοποιητικό σύμβολο αναβοσβήνει περιοδικά για να υπενθυμίσει ότι το συρτάρι φίλτρου χρειάζεται καθαρισμό.

6.7 Εκκίνηση του προγράμματος

Πατήστε το κουμπί Έναρξης/ Αναμονής για να ξεκινήσετε το πρόγραμμα.

Οι ενδεικτικές λυχνίες Έναρξης/ Αναμονής και Στεγνώματος θα ανάψουν για να υποδείξουν ότι το πρόγραμμα ξεκίνησε.

6.8 Κλειδωμα για παιδιά

Το στεγνωτήριο διαθέτει λειτουργία κλειδώματος για παιδιά η οποία εμποδίζει τη διακοπή της ροής προγράμματος όταν πατηθούν τα κουμπιά κατά τη διάρκεια ενός προγράμματος. Όταν έχει ενεργοποιηθεί το κλειδωμα για παιδιά, όλα τα κουμπιά στον πίνακα είναι απενεργοποιημένα εκτός από το κουμπί On/Off/ Επιλογής προγράμματος.

Πατήστε το κουμπί Ηχητικής ειδοποίησης για 3 δευτερόλεπτα για να ενεργοποιήσετε το κλειδωμα για παιδιά.

Το κλειδωμα για παιδιά πρέπει να απενεργοποιηθεί για να μπορείτε να ξεκινήσετε ένα νέο πρόγραμμα αφού ολοκληρωθεί το τρέχον πρόγραμμα ή για να μπορείτε να επεμβείτε στο πρόγραμμα. Για να απενεργοποιήσετε το κλειδωμα για παιδιά, κρατήστε τα ίδια κουμπιά πατημένα για 3 δευτερόλεπτα.

	Όταν είναι ενεργοποιημένο το κλειδωμα για παιδιά, ενεργοποιείται στην οθόνη η προειδοποιητική ένδειξη κλειδώματος για παιδιά.
--	---

Όταν είναι ενεργό το κλειδωμα για παιδιά:

Το στεγνωτήριο είναι σε λειτουργία, ή είναι σε κατάσταση αναμονής και τα σύμβολα ένδειξης δεν θα αλλάζουν με αλλαγή της θέσης του κουμπιού επιλογής προγράμματος.

	Όταν το στεγνωτήριο είναι σε λειτουργία και το κλειδωμα για παιδιά είναι ενεργό, αν γυρίσει κάποιος το κουμπί επιλογής προγράμματος θα ακουστεί ένας διπλός ήχος μπιπ. Αν ακυρωθεί το κλειδωμα για παιδιά χωρίς να περιστραφεί το κουμπί επιλογής προγράμματος πίσω στην αρχική του θέση, το πρόγραμμα θα τερματιστεί επειδή έχει περιστραφεί το κουμπί επιλογής προγράμματος.
--	--

6.9 Αλλαγή του προγράμματος μετά την έναρξή του

Μπορείτε να αλλάξετε το πρόγραμμα που επιλέξατε για να στεγνώσετε τα ρούχα σας και αφού έχει αρχίσει να λειτουργεί το στεγνωτήριο.

- Για παράδειγμα, θέστε το πρόγραμμα σε παύση και γυρίστε το κουμπί On/Off/ Επιλογής προγράμματος για να επιλέξετε το πρόγραμμα Πρόσθετο στέγνωμα αντί για το Στεγνά για σίδερο.
- Πατήστε το κουμπί Έναρξης/ Αναμονής για να ξεκινήσετε το πρόγραμμα.

Προσθήκη και αφαίρεση ρούχων στην κατάσταση αναμονής

Αν θέλετε να προσθέσετε ή να αφαιρέσετε ρούχα στο/ από το στεγνωτήριο αφού έχει αρχίσει το πρόγραμμα στεγνώματος:

- Πατήστε το κουμπί Έναρξης/ Αναμονής για να θέσετε το στεγνωτήριο σε κατάσταση Αναμονής. Το στέγνωμα σταματά.
- Ανοίξτε την πόρτα φόρτωσης ενώ η συσκευή είναι σε κατάσταση Αναμονής, και κλείστε την πόρτα αφού αφαιρέσετε ή προσθέσετε ρούχα.
- Πατήστε το κουμπί Έναρξης/ Αναμονής για να ξεκινήσετε το πρόγραμμα.

	<p>Η προσθήκη ρούχων μετά την έναρξη της διαδικασίας στεγνώματος μπορεί να έχει ως αποτέλεσμα τα στεγνά ρούχα μέσα στο στεγνωτήριο να αναμιχθούν με τα υγρά ρούχα που προσθέσατε και τα ρούχα να είναι ακόμα υγρά στο τέλος της διαδικασίας.</p> <p>Η προσθήκη ή αφαίρεση ρούχων κατά το στέγνωμα μπορεί να επαναληφθεί όσες φορές θέλετε. Ωστόσο, αυτό θα διακόπτει συνεχώς τη διαδικασία στεγνώματος, και επομένως θα αυξήσει τη διάρκεια του προγράμματος και την κατανάλωση ενέργειας. Επομένως, συνιστάται να προσθέτετε τα ρούχα πριν την έναρξη του προγράμματος.</p> <p>Αν επιλέξετε νέο πρόγραμμα περιστρέφοντας το κουμπί επιλογής προγράμματος ενώ το στεγνωτήριο είναι σε αναμονή, το πρόγραμμα που είναι σε εξέλιξη τερματίζεται.</p>
---	--



Μην αγγίζετε την εσωτερική επιφάνεια του τυμπάνου κατά την προσθήκη ή αφαίρεση ρούχων ενώ είναι σε εξέλιξη ένα πρόγραμμα. Η επιφάνεια του τυμπάνου είναι καυτή.

6.10 Ακύρωση του προγράμματος

Αν θέλετε να ακυρώσετε το πρόγραμμα και να τερματίσετε τον κύκλο στεγνώματος για οποιονδήποτε λόγο αφού έχει αρχίσει να λειτουργεί το στεγνωτήριο, θέστε το πρόγραμμα σε παύση και περιστρέψτε το κουμπί On/Off/ Επιλογής προγράμματος, και το πρόγραμμα θα τερματιστεί.



Το εσωτερικό του στεγνωτηρίου θα βρίσκεται σε πολύ υψηλή θερμοκρασία αν ακυρώσετε το πρόγραμμα κατά τη λειτουργία της συσκευής, επομένως εκτελέστε το πρόγραμμα φρεσκαρίσματος για να επιτρέψετε την ψύξη του.

6.11 Τέλος του προγράμματος

Όταν ολοκληρωθεί το πρόγραμμα, στις ενδείξεις παρακολούθησης προγράμματος ανάβουν οι λυχνίες LED Τέλους/ Αποτροπής τσαλακώματος και Προειδοποίησης καθαρισμού φίλτρου χνουδιού. Τότε μπορείτε να ανοίξετε την πόρτα φόρτωσης και το στεγνωτήριο είναι έτοιμο για καινούργιο κύκλο λειτουργίας.

Γυρίστε το κουμπί On/Off/ Επιλογής προγράμματος στη θέση On/Off για να απενεργοποιήσετε το στεγνωτήριο.



Αν είναι ενεργή η λειτουργία Αποτροπής τσαλακώματος και δεν αφαιρέσετε τα ρούχα μετά την ολοκλήρωση του προγράμματος, ενεργοποιείται η λειτουργία αποφυγής τσαλακώματος για 2 ώρες για να αποτραπεί το τσαλάκωμα των ρούχων που έχουν παραμείνει μέσα στη συσκευή. Το πρόγραμμα αυτό περιστρέφει τα ρούχα σε διαστήματα 10 λεπτών για να μην τα αφήσει να τσαλακωθούν.

6.12 Λειτουργία Αρωματισμού

Αν το στεγνωτήριό σας έχει λειτουργία αρωματισμού, διαβάστε το εγχειρίδιο ProScent για να χρησιμοποιήσετε αυτή τη λειτουργία.

7 Συντήρηση και καθαρισμός



Διαβάστε πρώτα την ενότητα "Οδηγίες ασφαλείας"!

7.1 Φίλτρα χνουδιού (εσωτερικό και εξωτερικό φίλτρο) / Καθαρισμός της εσωτερικής επιφάνειας της πόρτας φόρτωσης

Οι ίνες και το χνούδι που διαχωρίζονται από τα ρούχα κατά τη διαδικασία στεγνώματος συλλέγονται από το φίλτρο χνουδιού.



Μετά από κάθε κύκλο στεγνώματος, καθαρίστε το φίλτρο χνουδιού και την εσωτερική επιφάνεια της πόρτας φόρτωσης.

ΕΠΙΣΗΜΑΝΣΗ

Το στεγνωτήριό σας έχει 2 φίλτρα χνουδιού, τοποθετημένα το ένα μέσα στο άλλο. Μη χρησιμοποιείτε τη συσκευή χωρίς τα φίλτρα χνουδιού.

Για να καθαρίσετε το φίλτρο χνουδιού:

- Ανοίξτε την πόρτα φόρτωσης.
- Κρατήστε το πρώτο τμήμα (εσωτερικό φίλτρο) του φίλτρου χνουδιού που αποτελείται από δύο τμήματα και αφαιρέστε το τραβώντας το προς τα πάνω.

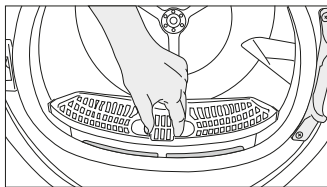

- Αφαιρέστε το δεύτερο τμήμα (εξωτερικό φίλτρο) τραβώντας το προς τα πάνω.

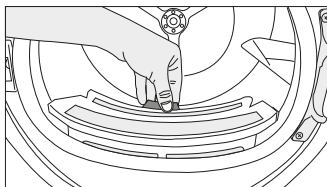

Βεβαιωθείτε ότι το χνούδι, οι ίνες και οι σβόλοι βαμβακιού δεν πέφτουν στην υποδοχή όπου εγκαθίστανται τα φίλτρα.

- Ανοίξτε και τα δύο φίλτρα χνουδιού (εξωτερικό και εσωτερικό) και αφαιρέστε το χνούδι με τα χέρια σας ή χρησιμοποιώντας τη βούρτσα στον εκτροπέα αέρα. Μπορείτε να καθαρίσετε τις ίνες από τα φίλτρα χρησιμοποιώντας ηλεκτρική σκούπα.

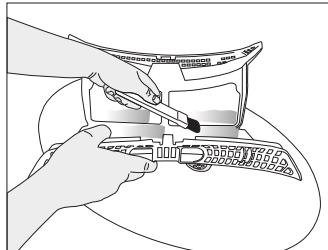
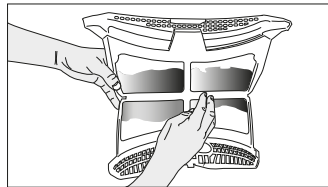
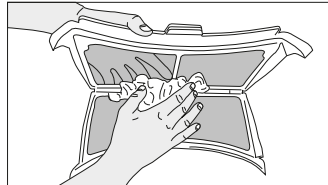

- Καθαρίστε και τα δύο φίλτρα σε τρεχούμενο νερό σε κατεύθυνση αντίστροφη από τη συσσώρευση χνουδιού ή με μια μαλακή βούρτσα. Στεγνώστε το φίλτρο πριν το επανατοποθετήσετε.

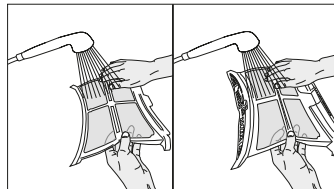

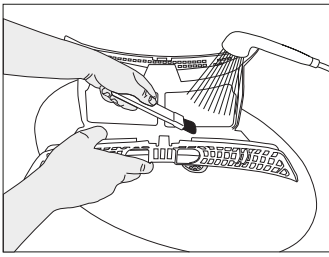

- Εισάγετε τα φίλτρα χνουδιού το ένα στο άλλο και τοποθετήστε τα πάλι στη θέση τους.



- Καθαρίστε την εσωτερική επιφάνεια της πόρτας φόρτωσης και το λάστιχο στεγανοποίησης χρησιμοποιώντας ένα μαλακό, ελαφρά υγρό πανί ή τη βούρτσα που υπάρχει στον εκτροπέα αέρα.

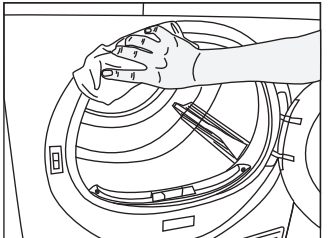
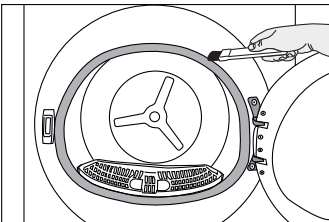
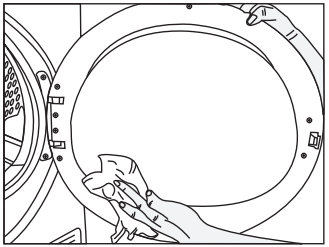

7.2 Καθαρισμός του αισθητήρα

Το στεγνωτήριο διαθέτει αισθητήρες υγρασίας για να ανιχνεύει αν είναι στεγνά τα ρούχα.

Για να καθαρίσετε τους αισθητήρες:

Ανοίξτε την πόρτα φόρτωσης του στεγνωτηρίου.

Αν η συσκευή βρίσκεται σε υψηλή θερμοκρασία λόγω διαδικασίας στεγνώματος, περιμένετε πρώτα να κρυώσει.

Καθαρίστε τις μεταλλικές επιφάνειες του αισθητήρα με ένα μαλακό πανί το οποίο έχετε υγράνει ελαφρά με ξύδι, και κατόπιν στεγνώστε τις.



Καθαρίζετε τις μεταλλικές επιφάνειες του αισθητήρα 4 φορές το χρόνο.
Μη χρησιμοποιείτε μεταλλικά εργαλεία για να καθαρίσετε τις μεταλλικές επιφάνειες των αισθητήρων.



Λόγω του κινδύνου φωτιάς και έκρηξης, μη χρησιμοποιείτε διαλύτες, καθαριστικά ή παρόμοια μέσα για να καθαρίζετε τους αισθητήρες.

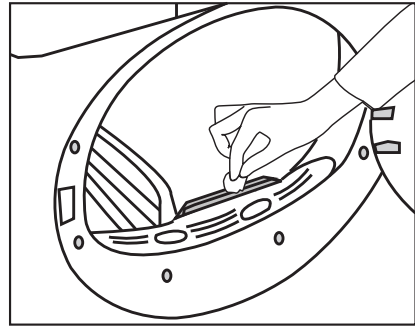

7.3 Εκκένωση του δοχείου νερού

Κατά το στέγνωμα, η υγρασία αφαιρείται από τα ρούχα και συμπυκνώνεται, και το νερό που προκύπτει συλλέγεται στο δοχείο νερού. Αδειάζετε το δοχείο νερού μετά από κάθε κύκλο στεγνώματος.



Το νερό από τη συμπύκνωση δεν είναι πόσιμο!
Μην αφαιρέσετε το δοχείο νερού κατά τη διάρκεια εκτέλεσης ενός προγράμματος!

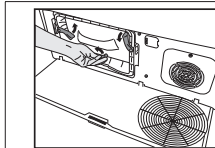

Μετακινήστε τους σύρτες για να ανοίξετε το κάλυμμα εκτροπής αέρα.

Αν δεν αδειάζετε το δοχείο νερού, στους επόμενους κύκλους στεγνώματος η συσκευή θα σταματήσει να λειτουργεί, επειδή το δοχείο νερού γεμίζει, και ταυτόχρονα θα αναβοσβήνει προειδοποιητικό εικονίδιο Δοχείου νερού. Σε αυτή την περίπτωση, αδειάστε το δοχείο νερού και πατήστε το κουμπί Έναρξης / Αναμονής για να συνεχιστεί η διαδικασία στεγνώματος.

Για να αδειάσετε το δοχείο νερού:

Τραβήξτε το δοχείο νερού προσεκτικά έξω από το συρτάρι του.

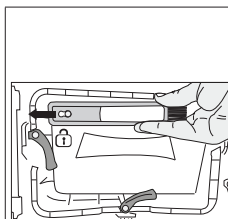

Τραβήξτε τη βούρτσα προς τα αριστερά για να την αφαιρέσετε. Μπορείτε να χρησιμοποιείτε τη βούρτσα καθαρισμού για να καθαρίζετε το φίλτρο, τη μεταλλική επιφάνεια συμπύκνωσης και το χνουδί που συσσωρεύεται πάνω στην πόρτα φόρτωσης.

Αδειάστε το νερό από το δοχείο.

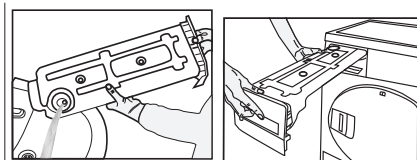

Αν υπάρχει συσσώρευση χνουδιού στο χωνί του δοχείου νερού, αφαιρέστε το πλένοντάς το σε τρεχούμενο νερό.

Τοποθετήστε το δοχείο νερού πάλι στη θέση του.



Αν χρησιμοποιείτε τον προαιρετικό εξοπλισμό απευθείας αποστράγγισης, δεν απαιτείται η εκκένωση του δοχείου νερού.

7.4 Καθαρισμός του συμπυκνωτή

Οι ίνες και το χνουδί που δεν κατακρατούνται από το φίλτρο χνουδιού συσσωρεύονται πάνω στη μεταλλική επιφάνεια του συμπυκνωτή πίσω από τον εκτροπέα αέρα. Αυτά τα χνουδία πρέπει να καθαρίζονται τακτικά.

Αν αναβοσβήνει το εικονίδιο καθαρισμού συμπυκνωτή, ελέγξτε τη μεταλλική επιφάνεια. Αν υπάρχει χνουδί, καθαρίστε το. Πρέπει να ελέγχεται τουλάχιστον κάθε 6 μήνες.

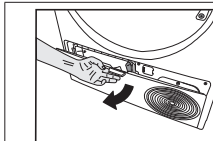

Ανοίξτε την προστατευτική πλάκα δαπέδου τραβώντας το κουμπί της.



Η βούρτσα καθαρισμού βρίσκεται μέσα στη σακούλα εντύπων της συσκευής. Πάρτε τη βούρτσα από τη σακούλα εντύπων και τοποθετήστε την στη θέση της πάνω στο εκτροπέα αέρα για φύλαξή της.

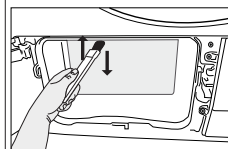
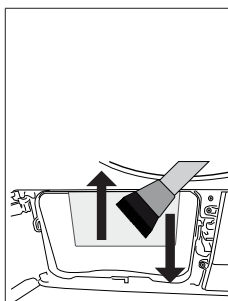

Καθαρίστε το χνουδί από τη μεταλλική επιφάνεια του συμπυκνωτή χρησιμοποιώντας ένα ελαφρά υγρό πανί ή τη βούρτσα στον εκτροπέα αέρα, χρησιμοποιώντας κατεύθυνση κίνησης πάνω - κάτω. Μην καθαρίζετε σε κατεύθυνση αριστερά - δεξιά επειδή έτσι θα προκληθεί ζημιά στις μεταλλικές πλάκες του συμπυκνωτή. Μπορείτε για τον καθαρισμό να χρησιμοποιείτε ηλεκτρική σκούπα με βούρτσα. Αν η ηλεκτρική σκούπα δεν διαθέτει βούρτσα, δεν συνιστάται για τον καθαρισμό του συμπυκνωτή.

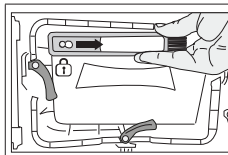

Μετά τον καθαρισμό του φίλτρου, της πόρτας και του συμπυκνωτή, ασφαλίστε τη βούρτσα στη θέση της σύρτοντάς την προς τα δεξιά.

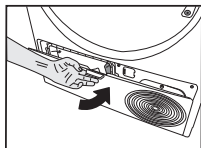

Αφού ολοκληρωθεί η διαδικασία καθαρισμού, τοποθετήστε το κάλυμμα εκτροπέα αέρα στη θέση του, μετακινήστε τους σύρτες για να το κλείσετε και κλείστε την προστατευτική πλάκα δαπέδου.

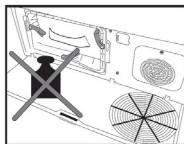

Μην τοποθετείτε οποιοδήποτε βάρος πάνω στην προστατευτική πλάκα δαπέδου όταν είναι ανοικτή.

ΕΠΙΣΗΜΑΝΣΗ

Μη χρησιμοποιείτε υλικά που χαράζουν ή σύρμα καθαρισμού για να καθαρίζετε το τύμπανο.



Μπορείτε να πραγματοποιήσετε τον καθαρισμό και με το χέρι, εφόσον φοράτε προστατευτικά γάντια. Μην επιχειρήσετε καθαρισμό με γυμνά χέρια. Τα πτερύγια του συμπυκνωτή μπορεί να βλάψουν τα χέρια σας. Ο καθαρισμός σε κατεύθυνση από αριστερά προς τα δεξιά μπορεί να προξενήσει ζημιά στα πτερύγια του συμπυκνωτή. Αυτό μπορεί να προκαλέσει προβλήματα στο στέγνωμα.

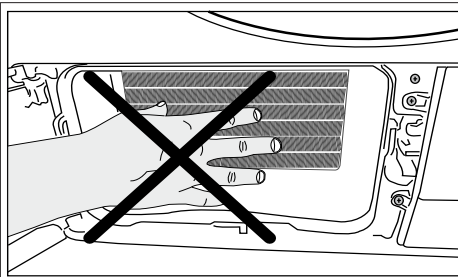

Όταν αφαιρεθεί το κάλυμμα του εκτροπέα αέρα, είναι φυσιολογικό να υπάρχει νερό στο πλαστικό τμήμα μπροστά από τον συμπυκνωτή.

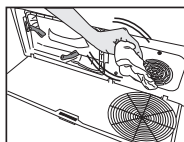

Αν εντοπίσετε συσσώρευση χνουδιού στο κάλυμμα ανεμιστήρα και στην προστατευτική πλάκα δαπέδου, αφαιρέστε το χνούδι με ένα πανί.

8 Αντιμετώπιση προβλημάτων

Η διαδικασία στεγνώματος διαρκεί πολύ χρόνο.

Οι πόροι του φίλτρου χνουδιού (εσωτερικού και εξωτερικού φίλτρου) ίσως είναι φραγμένοι. >>>

Πλύνετε τα φίλτρα χνουδιού με χλιαρό νερό και στεγνώστε τα.

Η μπροστινή πλευρά του συμπυκνωτή ίσως έχει φράξει. >>> Καθαρίστε τη μπροστινή πλευρά του συμπυκνωτή.

Ίσως είναι φραγμένες οι σχάρες αερισμού στο μπροστινό μέρος τη συσκευής. >>> Αφαιρέστε οποιοδήποτε αντικείμενο μπροστά από τις σχάρες αερισμού που εμποδίζει τη διέλευση του αέρα.

Ίσως ο αερισμός είναι ανεπαρκής επειδή η συσκευή έχει εγκατασταθεί σε πολύ μικρό χώρο. >>>

Ανοίξτε την πόρτα ή τα παράθυρα για να εμποδίσετε την μεγάλη άνοδο της θερμοκρασίας.

Αν υπάρχει αισθητήρας υγρασίας.

Ίσως έχουν συσσωρευτεί αποθέσεις αλάτων ασβεστίου στον αισθητήρα υγρασίας. >>> Καθαρίστε τον αισθητήρα υγρασίας.

Ίσως φορτώσατε υπερβολική ποσότητα ρούχων. >>> Μη φορτώνετε υπερβολικά το στεγνωτήριο.

Ίσως δεν ήταν επαρκές το σύψιμο των ρούχων. >>> Πραγματοποιήστε σύψιμο σε μεγαλύτερο αριθμό στροφών στο πλυντήριο.

Τα ρούχα βγαίνουν υγρά μετά τη διαδικασία στεγνώματος.

Ίσως χρησιμοποιήθηκε πρόγραμμα που δεν ήταν κατάλληλο για τον τύπο των ρούχων.>>> Ελέγξτε τις ετικέτες φροντίδας των ρούχων και επιλέξτε πρόγραμμα κατάλληλο για τον τύπο των ρούχων ή χρησιμοποιήστε επιπλέον προγράμματα στεγνώματος βάσει χρόνου.

Οι πόροι του φίλτρου χνουδιού (εσωτερικού και εξωτερικού φίλτρου) ίσως είναι φραγμένοι. >>>

Πλύνετε τα φίλτρα με χλιαρό νερό και στεγνώστε τα.

Η μπροστινή πλευρά του συμπυκνωτή ίσως έχει φράξει. >>> Καθαρίστε τη μπροστινή πλευρά του συμπυκνωτή.

Ίσως φορτώσατε υπερβολική ποσότητα ρούχων. >>> Μη φορτώνετε υπερβολικά το στεγνωτήριο.

Ίσως δεν ήταν επαρκές το σύψιμο των ρούχων. >>> Πραγματοποιήστε σύψιμο σε μεγαλύτερο αριθμό στροφών στο πλυντήριο.

Το στεγνωτήριο δεν ενεργοποιείται ή δεν ξεκινά το πρόγραμμα. Το στεγνωτήριο δεν λειτουργεί μετά τη διαμόρφωσή του.

Ίσως δεν έχει συνδεθεί το φις ρευματοληψίας. >>> Βεβαιωθείτε ότι το καλώδιο ρεύματος έχει συνδεθεί στην πρίζα.

Η πόρτα φόρτωσης μπορεί να είναι ανοικτή. >>> Βεβαιωθείτε ότι η πόρτα φόρτωσης έχει κλείσει σωστά.

Ίσως δεν έχει επιλεγεί πρόγραμμα ή δεν έχει πατηθεί το κουμπί Έναρξη / Παύση. >>> Ελέγξτε ότι έχει ρυθμιστεί το πρόγραμμα και η συσκευή δεν είναι σε κατάσταση παύσης.

Ίσως έχει ενεργοποιηθεί το κλειδωμα για παιδιά. >>> Απενεργοποιήστε το κλειδωμα για παιδιά.

Το πρόγραμμα τερματίστηκε πρόωρα χωρίς λόγο.

Ίσως δεν έκλεισε τελείως η πόρτα φόρτωσης. >>> Βεβαιωθείτε ότι η πόρτα φόρτωσης έχει κλείσει σωστά.

Ίσως υπάρχει διακοπή ρεύματος. >>> Πιέστε το κουμπί Έναρξης / Παύσης / Ακύρωσης για να ξεκινήσει το πρόγραμμα.

Ίσως έχει γεμίσει το δοχείο νερού. >>> Αδειάστε το δοχείο νερού.

Τα ρούχα έχουν "μαζέψει", σκληρύνει ή υποστεί ζημιά.

Ίσως χρησιμοποιήθηκε πρόγραμμα που δεν ήταν κατάλληλο για τον τύπο των ρούχων. >>> Ελέγξτε τις ετικέτες φροντίδας πάνω στα ρούχα και επιλέξτε πρόγραμμα κατάλληλο για τα ρούχα.

Στάζει νερό από την πόρτα φόρτωσης.

Ίσως έχουν συσσωρευτεί ίνες στις εσωτερικές επιφάνειες της πόρτας φόρτωσης και στη στεγανοποίηση της πόρτας φόρτωσης. >>> Καθαρίστε τις εσωτερικές επιφάνειες της πόρτας φόρτωσης και τις επιφάνειες της στεγανοποίησης της πόρτας φόρτωσης.

<p>Η πόρτα φόρτωσης ανοίγει μόνη της.</p>
<p>Ίσως δεν έκλεισε τελείως η πόρτα φόρτωσης. >>> Σπρώξτε την πόρτα φόρτωσης έως ότου την ακούσετε να κλείνει.</p>
<p>Είναι αναμμένο/ αναβοσβήνει το προειδοποιητικό σύμβολο Δοχείο νερού.</p>
<p>Ίσως έχει γεμίσει το δοχείο νερού. >>> Αδειάστε το δοχείο νερού. Ίσως έχει κλείσει ο εύκαμπτος σωλήνας εξόδου νερού. >>> Αν η συσκευή είναι συνδεδεμένη απ' ευθείας στην αποχέτευση, ελέγξτε τον εύκαμπτο σωλήνα εξόδου νερού.</p>
<p>Δεν ανάβει ο φωτισμός στο εσωτερικό του στεγνωτηρίου. (Σε μοντέλα με λάμπα)</p>
<p>Ίσως να μην έχει ενεργοποιηθεί το στεγνωτήριο με χρήση του κουμπιού On/Off. >>> Ελέγξτε ότι το στεγνωτήριο έχει ενεργοποιηθεί. Ίσως έχει βλάβη ο λαμπτήρας. >>> Επικοινωνήστε με το Εξουσιοδοτημένο σέρβις για να αντικαταστήσει το λαμπτήρα.</p>
<p>Αναμμένο εικονίδιο ή λυχνία αποτροπής τσαλακώματος.</p>
<p>Μπορεί να είναι ενεργοποιημένη η λειτουργία λιγότερο τσαλάκωμα που εμποδίζει το τσαλάκωμα των ρούχων μέσα στο στεγνωτήριο. >>> Απενεργοποιήστε το στεγνωτήριο και αφαιρέστε τα ρούχα.</p>
<p>Το εικονίδιο καθαρισμού φίλτρων χνουδιού είναι αναμμένο.</p>
<p>Το φίλτρο χνουδιού (εσωτερικό και εξωτερικό φίλτρο) ίσως είναι ακάθαρμο. >>> Πλύνετε τα φίλτρα με χλιαρό νερό και στεγνώστε τα. Ίσως έχει σχηματιστεί πάνω στους πόρους του φίλτρου χνουδιού μια στρώση που προκαλεί έμφραξη. >>> Πλύνετε τα φίλτρα με χλιαρό νερό και στεγνώστε τα. Ίσως έχει σχηματιστεί πάνω στους πόρους των φίλτρων χνουδιού (εσωτερικού και εξωτερικού φίλτρου) μια στρώση που προκαλεί έμφραξη.<<Πλύνετε τα φίλτρα με χλιαρό νερό και στεγνώστε τα>> Ίσως δεν έχουν τοποθετηθεί φίλτρα χνουδιού. >>> Εισάγετε στις θέσεις τους το εσωτερικό και το εξωτερικό φίλτρο. Ίσως δεν έχει τοποθετηθεί στο πλαστικό τμήμα ύφασμα φίλτρου προστασίας του περιβάλλοντος και το μπροστινό τμήμα του συμπυκνωτή ίσως έχει φράξει.>>>Εγκαταστήστε το φίλτρο προστασίας του περιβάλλοντος στο πλαστικό τμήμα και τοποθετήστε το πάνω στο περίβλημα φίλτρου. Ίσως δεν έχει αντικατασταθεί το φίλτρο προστασίας του περιβάλλοντος παρόλο που έχει ανάψει το προειδοποιητικό σύμβολο. *Επανατοποθετήστε το φίλτρο.</p>
<p>Ακούγεται μια ηχητική ειδοποίηση από τη συσκευή</p>
<p>Ίσως δεν έχουν τοποθετηθεί φίλτρα χνουδιού. >>> Εισάγετε στις θέσεις τους το εσωτερικό και το εξωτερικό φίλτρο. Ίσως δεν έχουν εγκατασταθεί τα φίλτρα της συσκευής.>>> Εγκαταστήστε τα φίλτρα χνουδιού (εσωτερικό και εξωτερικό) ή το φίλτρο προστασίας του περιβάλλοντος στο περίβλημά τους.</p>
<p>Αναβοσβήνει το προειδοποιητικό εικονίδιο συμπυκνωτή.</p>
<p>Η μπροστινή πλευρά του συμπυκνωτή ίσως έχει φράξει με χνουδι. >>> Καθαρίστε τη μπροστινή πλευρά του συμπυκνωτή. Ίσως δεν έχουν τοποθετηθεί φίλτρα χνουδιού. >>> Εισάγετε στις θέσεις τους το εσωτερικό και το εξωτερικό φίλτρο.</p>
<p>Ανάβει ο φωτισμός στο εσωτερικό του στεγνωτηρίου. (Σε μοντέλα με λάμπα)</p>
<p>Αν το στεγνωτήριο έχει συνδεθεί στην πρίζα, έχει πατηθεί το κουμπί On/Off και η πόρτα είναι ανοικτή, το φως ανάβει. >>> Αποσυνδέστε το στεγνωτήριο από την πρίζα ή θέστε το κουμπί On/Off στη θέση απενεργοποίησης.</p>
<p>Το εικονίδιο Wi-Fi αναβοσβήνει συνεχώς. (για μοντέλα που διαθέτουν λειτουργία HomeWhiz)</p>
<p>>>> Ίσως η συσκευή δεν έχει συνδεθεί στο ασύρματο δίκτυο. Ακολουθήστε τις οδηγίες σύνδεσης στο δίκτυο. Ίσως υπάρχει βλάβη της συσκευής που χρησιμοποιείται για σύνδεση στο δίκτυο. Ελέγξτε την. Ίσως το προϊόν δεν συνδέεται στο δίκτυο λόγω απόστασης.</p>

Αν δείτε στην οθόνη το μήνυμα "F L t", ακολουθήστε τα βήματα που περιγράφονται παρακάτω.

Ίσως τα φίλτρα είναι ακάθαρτα. Καθαρίστε το εσωτερικό και το εξωτερικό φίλτρο ή αντικαταστήστε το φίλτρο προστασίας του περιβάλλοντος.

Αν χρησιμοποιείτε διπλό φίλτρο, ως εσωτερικό και εξωτερικό φίλτρο, στην περιοχή καλύμματος, βεβαιωθείτε ότι έχουν εγκατασταθεί και τα δύο φίλτρα.

Αν χρησιμοποιείτε το φίλτρο προστασίας του περιβάλλοντος, βεβαιωθείτε ότι το ύφασμα φίλτρου έχει εγκατασταθεί στο πλαστικό τμήμα. Εγκαταστήστε το ύφασμα φίλτρου στο πλαστικό τμήμα αν δεν έχει ήδη εγκατασταθεί.

Ίσως είναι ακάθαρτη η περιοχή μπροστά από τον συμπυκνωτή. Ανοίξτε και επιθεωρήστε την περιοχή της προστατευτικής πλάκας δαπέδου και βεβαιωθείτε ότι είναι καθαρή. Ανατρέξτε στην ενότητα Συντήρηση και καθαρισμός.



Αν το πρόβλημα επιμένει αφού ακολουθήσετε τις οδηγίες σε αυτή την ενότητα, απευθυνθείτε στο κατάστημα αγοράς ή σε Εξουσιοδοτημένο σέρβις. Σε καμία περίπτωση μην επιχειρήσετε να επιδιορθώσετε μόνοι σας το προϊόν.



Αν αντιμετωπίσετε κάποιο πρόβλημα με τη συσκευή σας, μπορείτε να ζητήσετε αντικατάσταση επικοινωνώντας με το πλησιέστερο εξουσιοδοτημένο σέρβις και αναφέροντας τον αριθμό μοντέλου της συσκευής.

ΔΕΛΤΙΟ ΠΡΟΪΟΝΤΟΣ

Σε συμμόρφωση με τον κατ' εξουσιοδότηση κανονισμό (ΕΕ) Αριθ.: 392/2012

Επωνυμία προμηθευτή ή εμπορικό σήμα		GRUNDIG
Όνομα μοντέλου		GTP5923BN 7188235550
Διαβαθμισμένη χωρητικότητα (kg)		9.0
Τύπος στεγνωτηρίου ρούχων	Με εξερισμό	-
	Συμπυκνωτής	•
Τάξη ενεργειακής απόδοσης ⁽¹⁾		A++
Ετήσια κατανάλωση ενέργειας (kWh) ⁽²⁾		258,6
Τύπος ελέγχου	Αυτόματος	•
	Μη αυτόματος	-
Κατανάλωση ενέργειας του τυπικού προγράμματος για βαμβακερά με πλήρες φορτίο (kWh)		2,17
Κατανάλωση ενέργειας του τυπικού προγράμματος για βαμβακερά με μερικό φορτίο (kWh)		1,16
Κατανάλωση ενέργειας στην κατάσταση εκτός λειτουργίας του τυπικού προγράμματος για βαμβακερά με πλήρες φορτίο, P ₀ (W)		0,50
Κατανάλωση ενέργειας στην κατάσταση αναμονής του τυπικού προγράμματος για βαμβακερά με πλήρες φορτίο, P ₁ (W)		1,00
Η διάρκεια της κατάστασης αναμονής (λεπτά)		30
Τυπικό πρόγραμμα για βαμβακερά ⁽³⁾		•
Διάρκεια προγράμματος του τυπικού προγράμματος για βαμβακερά με πλήρες φορτίο, T _{day} (λεπτά)		209
Διάρκεια προγράμματος του τυπικού προγράμματος για βαμβακερά με μερικό φορτίο, T _{day/2} (λεπτά)		120
Σταθμισμένη διάρκεια προγράμματος του τυπικού προγράμματος για βαμβακερά με πλήρες φορτίο και μερικό φορτίο (Tt)		158
Τάξη απόδοσης συμπίκνωσης ⁽⁴⁾		B
Μέση απόδοση συμπίκνωσης του πρότυπου προγράμματος βαμβακερών με πλήρες φορτίο, C _{στεγν.}		87%
Μέση απόδοση συμπίκνωσης του πρότυπου προγράμματος βαμβακερών με μερικό φορτίο, C _{στεγν.} 1/2		87%
Σταθμισμένη απόδοση συμπίκνωσης του τυπικού προγράμματος για βαμβακερά με πλήρες φορτίο και μερικό φορτίο, Ct		87%
Στάθμη ηχητικής ισχύος του τυπικού προγράμματος για βαμβακερά με πλήρες φορτίο ⁽⁵⁾		64
Εντοχιζόμενο		-

• : Ναι - : Όχι

(1) Κλίμακα από A+++ (μέγιστη απόδοση) έως D (ελάχιστη απόδοση).

(2) Κατανάλωση ενέργειας βάσει 160 κύκλων στεγνωμάτος του τυπικού προγράμματος για βαμβακερά με πλήρες και μερικό φορτίο, και η κατανάλωση σε καταστάσεις λειτουργίας χαμηλής ισχύος.

Η πραγματική κατανάλωση ενέργειας ανά κύκλο θα εξαρτάται από το πως χρησιμοποιείται η συσκευή.

(3) Το "πρόγραμμα Στέγνωμα βαμβακερών για φύλαξη" χρησιμοποιούμενο με πλήρες και μερικό φορτίο είναι το τυπικό πρόγραμμα στεγνωμάτος στο οποίο αναφέρονται οι πληροφορίες στην ετικέτα και στο δελτίο προϊόντος, και αυτό το πρόγραμμα είναι κατάλληλο για στέγνωμα κανονικά υγρών βαμβακερών ρούχων και είναι το πιο αποδοτικό πρόγραμμα όσον αφορά την κατανάλωση ενέργειας για βαμβακερά.

(4) Κλίμακα από G (ελάχιστη απόδοση) έως A (μέγιστη απόδοση).

(5) Σταθμισμένη μέση τιμή —L_{WA} σε dB(A) ως προς 1 pW

