

GRUNDIG

Mini Hair Styler Straight & Curls

User Manual



HS 2030

DE - EN - TR - ES - FR - HR - PL



01M-GMS3480-2221-01

CONTENTS

| | |
|-----------------|---------------|
| DEUTSCH | 06-20 |
| ENGLISH | 21-32 |
| TÜRKÇE | 33-48 |
| ESPAÑOL | 49-61 |
| FRANÇAIS | 62-75 |
| HRVATSKI | 76-88 |
| POLSKI | 89-102 |

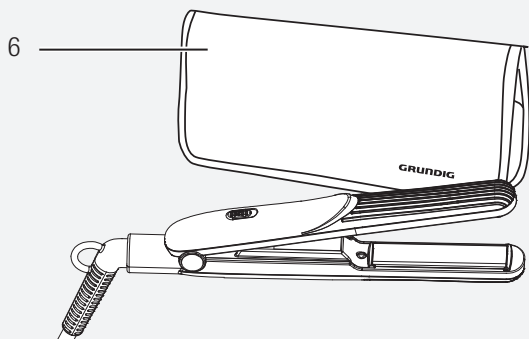
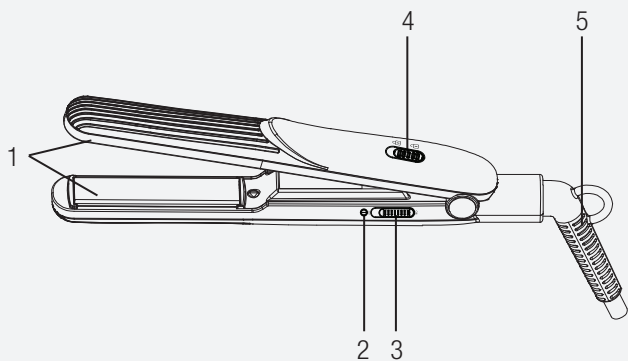

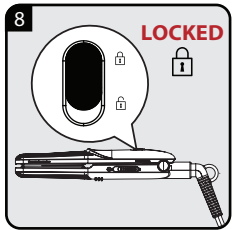
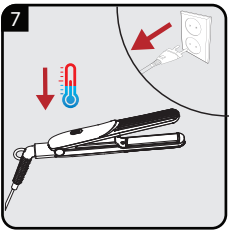
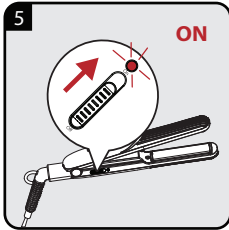
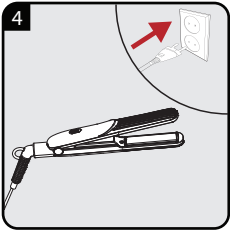
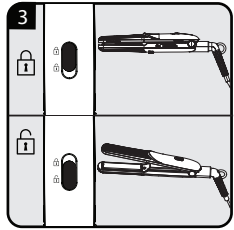
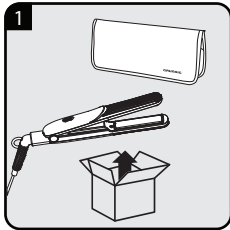

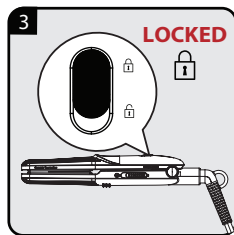
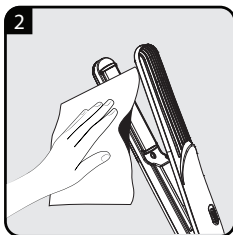
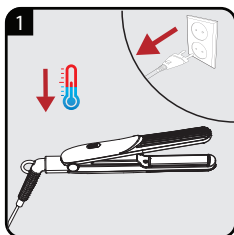

| DE | BETRIEB | REINIGUNG UND PFLEGE |
|-----------|----------------|---------------------------|
| EN | OPERATION | CLEANING AND CARE |
| TR | KULLANIM | TEMİZLEME VE BAKIM |
| FR | FONCTIONNEMENT | NETTOYAGE ET ENTRETIEN |
| ES | FUNCIONAMIENTO | LIMPIEZA Y CUIDADOS |
| HR | RAD | ČIŠĆENJE I ODRŽAVANJE |
| PL | OBŚŁUGA | CZYSZCZENIE I KONSERWACJA |

Bitte zunächst diese Anleitung lesen!

Sehr geehrte Kundin, sehr geehrter Kunde,

Danke, dass Sie sich für dieses Gerät der Marke Grundig entschieden haben. Wir hoffen, dass Sie mit diesem Gerät, das mit den höchsten Qualitätsanforderungen und der modernsten Technologie hergestellt wurde, beste Ergebnisse erzielen. Bitte lesen Sie diese Bedienungsanleitung und alle anderen Begleitdokumente aufmerksam, bevor Sie das Gerät verwenden; bewahren Sie sie zum künftigen Nachschlagen sicher auf. Wenn Sie das Gerät an einen Dritten weitergeben, händigen Sie bitte auch diese Anleitung aus. Befolgen Sie die Anweisungen, indem Sie alle Informationen und Warnhinweise in der Bedienungsanleitung beachten.

Bedeutung der Symbole

Folgende Symbole werden in den verschiedenen Abschnitten dieser Anleitung verwendet:



Wichtige Informationen und nützliche Tipps zur Verwendung.



WARNUNG: Warnhinweise zu gefährlichen Situationen im Hinblick auf die Sicherheit von Leib, Leben und Eigentum.



Schutzklasse gegen Stromschläge.



Dieses Produkt wurde in umweltfreundlichen, hochmodernen Einrichtungen hergestellt.

1 Wichtige Hinweise zu Sicherheit und Umwelt

Lesen Sie diese Bedienungsanleitung sorgfältig, bevor Sie das Gerät benutzen! Befolgen Sie alle Sicherheitshinweise, um Schäden wegen falscher Benutzung zu vermeiden!

Bewahren Sie die Bedienungsanleitung zum späteren Nachschlagen auf. Sollte das Gerät an Dritte weitergegeben werden, muss diese Bedienungsanleitung ebenfalls mit ausgehängt werden.

1.1 Allgemeine Sicherheit

- Dieses Gerät ist ausschließlich für den häuslichen Gebrauch bestimmt.
- Das Gerät nie in der Badewanne, unter der Dusche oder über einem mit Wasser gefüllten Waschbecken benutzen; nicht mit feuchten Händen verwenden.
- Das Gerät nicht in Wasser tauchen oder mit Wasser in Berührung kommen lassen; auch nicht während der Reinigung.

1 Wichtige Hinweise zu Sicherheit und Umwelt

- Falls das Gerät im Badezimmer verwendet wird, muss nach dem Gebrauch der Netzstecker gezogen werden, da Wasser in der Nähe des Gerätes auch dann Gefahren bergen kann, wenn das Gerät ausgeschaltet ist.
- Vor der Reinigung oder einfachen Wartung zunächst den Netzstecker ziehen.
- Für zusätzlichen Schutz sollten Sie eine Fehlerstromschutzeinrichtung mit einem Bemessungsfehlerstrom von nicht mehr als 30 mA in dem Stromkreis installieren. Fragen Sie Ihren Elektriker.
- Das Gerät niemals abdecken, z. B. mit einem Handtuch.
- Das Gerät während des Betriebs niemals auf weichen Polstern, Decken, Papier, Pappe, Kunststoff, brennbaren oder ungeschützten polierten Oberflächen ablegen.

1 Wichtige Hinweise zu Sicherheit und Umwelt

- Das Gerät kann sehr heiß werden. Das Haar nicht länger als einige Sekunden zwischen den Stylingplatten lassen.
- Darauf achten, dass die Stylingplatten nicht mit Gesicht, Hals oder Kopfhaut in Berührung kommen. Nicht mit bloßen Händen berühren.
- Nach der Benutzung den Netzstecker ziehen. Netzstecker nicht am Kabel aus der Steckdose ziehen. Gerät auf einer hitzebeständigen Unterlage ablegen und abkühlen lassen.
- Das Gerät darf nicht in Betrieb genommen werden, wenn es sichtbare Schäden aufweist.
- Unsere GRUNDIG Haushaltsgeräte entsprechen den geltenden Sicherheitsnormen. Wenn das Gerät oder das Netzkabel beschädigt ist, muss es von einem Service-Zentrum repariert oder ausgetauscht werden, um Gefährdungen zu vermeiden.

1 Wichtige Hinweise zu Sicherheit und Umwelt

- Fehlerhafte und unqualifizierte Reparaturen können Gefahren bergen und den Nutzer gefährden.
- Anschlusskabel so verlegen, dass ein unbeabsichtigtes Ziehen daran bzw. ein Darüberstolpern nicht möglich ist.
- Gerät immer von Kindern fernhalten.
- Dieses Gerät kann von Kindern ab 8 Jahren sowie von Personen mit reduzierten physischen, sensorischen oder mentalen Fähigkeiten oder Mangel an Erfahrung und/oder Wissen benutzt werden, wenn sie beaufsichtigt oder bezüglich des sicheren Gebrauchs des Gerätes unterwiesen wurden und die daraus resultierenden Gefahren verstanden haben. Kinder dürfen nicht mit dem Gerät spielen. Reinigung und Benutzer-Wartung dürfen nicht durch Kinder durchgeführt werden, es sei denn, sie sind beaufsichtigt.

1 Wichtige Hinweise zu Sicherheit und Umwelt

- Das Gerät im eingeschalteten Zustand nicht unbeaufsichtigt lassen.
- Das Gerät unter keinen Umständen öffnen. Für Schäden durch falschen Einsatz wird keine Haftung übernommen.
- Prüfen, ob die Spannung am Typenschild (am Gerätegriff) mit der Spannung der örtlichen Stromversorgung übereinstimmt. Die einzige Möglichkeit, das Gerät von der Stromversorgung zu trennen, ist, den Netzstecker zu ziehen.
- Netzkabel niemals um das Gerät wickeln.
- Das Gerät nie an oder in der Nähe von brennbaren, entzündlichen Stellen oder Möbeln benutzen. Darauf achten, dass das Gerät nicht mit brennbaren Materialien, wie Vorhängen, Textilien, Wänden etc., in Berührung kommt oder damit bedeckt wird.

1 Wichtige Hinweise zu Sicherheit und Umwelt

- Sicherstellen, dass sich das Gerät immer in einem sicheren Abstand zu brennbaren Materialien und Möbeln befindet.
-  **WARNUNG** Verwenden Sie dieses Gerät nicht in der Nähe von Badewannen, Duschen, Waschbecken oder anderen Behältern, die Wasser enthalten.
- **Verbrennungsgefahr** Bewahren Sie das Gerät außerhalb der Reichweite von kleinen Kindern auf, insbesondere während der Benutzung und beim Abkühlen.
- Stellen Sie das Gerät immer mit dem Ständer, falls vorhanden, auf eine hitzebeständige, stabile, ebene Oberfläche.

1.2 Entsorgung von Altgeräten:

Dieses Produkt erfüllt die Vorgaben der EU-WEEE-Direktive (2012/19/EU). Das Produkt wurde mit einem Klassifizierungssymbol für elektrische und elektronische Altgeräte (WEEE) gekennzeichnet.

1 Wichtige Hinweise zu Sicherheit und Umwelt



Dieses Symbol zeigt an, dass dieses Gerät am Ende seiner Einsatzzeit nicht mit anderem Hausmüll entsorgt werden darf. Altgeräte müssen an offizielle Sammelstellen zum Recycling elektrischer und elektronischer Geräte abgegeben werden.

Nähere Angaben zu diesen Sammelstellen erhalten Sie von Ihrer Stadtverwaltung oder dem Händler, bei dem Sie das Gerät erworben haben. Der Beitrag jedes Haushalts zum Umweltschutz ist wichtig. Eine angemessene Entsorgung von Altgeräten hilft bei der Verhinderung negativer Auswirkungen auf Umwelt und menschliche Gesundheit.

1.3 Einhaltung von RoHS-Vorgaben:

Das von Ihnen erworbene Produkt erfüllt die Vorgaben der EU-RoHS Richtlinie (2011/65/EU). Es enthält keine in der Richtlinie angegebenen gefährlichen und unzulässigen Materialien.

1.4 Informationen zur Verpackung



Die Produktverpackung wurde gemäß unserer nationalen Gesetzgebung aus recyclingfähigen Materialien hergestellt. Entsorgen Sie die Verpackungsmaterialien nicht mit dem Hausmüll oder anderem Müll. Bringen Sie sie zu einer von der

Stadtverwaltung bereitgestellten Sammelstelle für Verpackungsmaterial.

2 Auf einen Blick

2.1 Bedienelemente

Siehe Abbildung auf Seite 3.

1. Beschichtete Keramik-Turmalin- Stylingplatten.
2. Betriebsanzeige
3. Ein-/Ausschalter
4. Taste zur Verriegelung der Platten
5. Netzkabel mit Aufhängeöse
6. Hitzebeständige Kosmetiktasche zum Aufbewahren.

2.2 Technische Daten

Spannungsversorgung:

100-240V~, 50/60Hz

Leistung: 15 W

Schutzklasse: II

Technische und optische Änderungen vorbehalten.

Die am Gerät oder in der Dokumentation angegebenen Werte wurden nach maßgeblichen Standards unter Laborbedingungen ermittelt. Diese Werte können je nach Einsatz- und Umgebungsbedingungen variieren.

3 Betrieb

3.1 Tipps und Tricks

- Das Haar sollte komplett trocken sein – so funktioniert es am besten.
- Achten Sie darauf, dass das Haar beim Styling immer straff bleibt – so kommt es nicht zu unschönen Knicken.
- Wie bei sämtlichen Hairstyler, die mit hohen Temperaturen wie im Frisiersalon arbeiten, gilt: Nicht zu häufig anwenden – Ihr Haar wird es Ihnen danken.



ACHTUNG! Legen Sie den Hairstyler nicht auf weiche oder unebene Unterlagen – wie zum Beispiel auf den Teppich. Legen Sie nichts über das Gerät.



Die Stylingplatten wärmen sich schnell auf 200 °C auf.

3.2 Styling-Möglichkeiten

Der Hair Styler HS 2030 ermöglicht:

- Haare glätten
- Spitzen eindrehen (nach innen und außen)
- Weich fallende Wellen und Locken bilden

3.2.1 Haare glätten

1. Schalten Sie das Gerät mit dem Ein-/Ausschalter (3) ein.
 - Die Betriebsanzeige (2) leuchtet.
2. Teilen Sie eine etwa 5 cm breite Haarsträhne ab, glätten Sie die Strähne mit einer Bürste. Beginnen Sie am Hals.
3. Legen Sie die Haarsträhne zwischen die Stylingplatten (1) des Gerätes – so nah wie möglich am Haaransatz. Schließen Sie die Stylingplatten. Achten Sie gut darauf, die heißen Stylingplatten nicht zu berühren.

3 Betrieb

- Halten Sie den Hairstyler an Ort und Stelle, bis Ihr Haar vollständig aufgewärmt ist. Dies geht sehr schnell.
- Wenn das Haar aufgewärmt ist, halten Sie die Haarsträhne straff und ziehen die Stylingplatten (1) in einer einzigen, flüssigen Bewegung bis zu den Spitzen über das Haar.



Wenn Sie sehr kräftiges Haar haben, müssen Sie diesen Schritt eventuell mehrmals mit derselben Haarsträhne wiederholen.



Halten Sie die Haarsträhne straff, damit sich keine Knicke bilden.

- Wiederholen Sie die Schritte 2 bis 5 Strähne für Strähne.

- Schalten Sie das Gerät nach der Benutzung mit dem Ein-/Ausschalter (3) aus und ziehen den Netzstecker aus der Steckdose.

– Die Betriebsanzeige (2) erlischt.

3.2.2 Haare locken und wellen

- Schalten Sie das Gerät mit dem Ein-/Ausschalter (3) ein.

– Die Betriebsanzeige (2) leuchtet.



Achten Sie darauf, dass Ihr Haar komplett trocken ist.

- Teilen Sie eine etwa 3 cm breite Strähne mit dem Kamm oder der Bürste ab, beginnen Sie am Hals.
- Legen Sie die Haarsträhne zwischen die Stylingplatten (1) des Hairstylers – so nah wie möglich am Haaransatz. Schließen Sie die Stylingplatten.

3 Betrieb

4. Drehen Sie das Gerät so, dass sich die Haarsträhne in Höhe der Stylingplatten (1) um das Gerät wickelt.
5. Ziehen Sie das Gerät langsam bis über die Haarspitzen.
 - Eine Locke entsteht, sobald Sie das Gerät über die Haarspitzen gezogen haben.
6. Wiederholen Sie die Schritte 2 bis 5 Strähne für Strähne.
7. Schalten Sie das Gerät nach der Benutzung mit dem Ein-/Ausschalter (3) aus und ziehen den Netzstecker aus der Steckdose.
 - Die Betriebsanzeige (2) erlischt.

4 Informationen

4.1 Reinigung und Pflege

1. Das Gerät ausschalten und den Netzstecker (5) aus der Steckdose ziehen.
2. Das Gerät vor der Reinigung vollständig abkühlen lassen. Das Gerät kann sehr heiß werden; es kann bis zu 45 Minuten dauern, bis es abgekühlt ist.
3. Gehäuse und Platten nur mit einem feuchten, weichen Tuch reinigen.

4.2 Aufbewahrung

Falls Sie das Gerät längere Zeit nicht benutzen möchten, bewahren Sie es bitte sorgfältig auf.

- Wenn das Gerät längere Zeit nicht benutzt wird, sollte es sorgfältig aufbewahrt werden.
- Sicherstellen, dass das Gerät von der Stromversorgung getrennt, vollständig abgekühlt und trocken ist.
- Heizplatten am Gerät mit der Plattenverriegelung (4) verriegeln.



Bitte beachten Sie zur Inbetriebnahme, allgemeinen Verwendung und Reinigung die Hinweise auf den Seiten 4-5 der Bedienungsanleitung.

4 Informationen

4.3 Service und Ersatzteile

Unsere Geräte werden nach den neuesten technischen Erkenntnissen entwickelt, produziert und geprüft. Sollte trotzdem eine Störung auftreten, so bitten wir Sie, sich mit Ihrem Fachhändler bzw. mit der Verkaufsstelle in Verbindung zu setzen. Sollte dies nicht möglich sein, wenden Sie sich bitte an das GRUNDIG Service-Center unter folgenden Kontaktdaten:

Telefon: 0911 / 590 597 29

(Montag bis Freitag von 08.00 bis 18.00 Uhr)

Telefax: 0911 / 590 597 31

E-Mail: service@grundig.com

<http://www.grundig.com/de-de/support>

Unter den obengenannten Kontaktdaten erhalten Sie ebenfalls Auskunft über den Bezug möglicher Ersatz- und Zubehörteile.

4.4 GRUNDIG Kundenberatungszentrum

Montag bis Freitag von 8.00 bis 18.00 Uhr

Deutschland: 0911 / 59 059 730

Österreich: 0820 / 220 33 22*

***gebührenpflichtig (0,145 €/Min. aus dem Festnetz,
Mobilfunk: max. 0,20 €/Min.)**

Haben Sie Fragen?

Unser Kundenberatungszentrum steht Ihnen werktags stets von 8.00 – 18.00 Uhr zur Verfügung.

Sehr geehrte Kundin, sehr geehrter Kunde,

als Käufer eines Haushaltskleingerätes der Marke Grundig stehen Ihnen die gesetzlichen Gewährleistungsrechte (Nachbesserung und Nacherfüllung) aus dem Kaufvertrag zu. Die Gewährleistung erfolgt für die Fehlerfreiheit bei Geräteübergabe entsprechend dem jeweiligen Stand der Technik. Über die Gewährleistung hinaus räumt Ihnen der Hersteller eine Garantie ein, diese schränkt die gesetzliche Gewährleistung – die für 24 Monate ab dem Kaufdatum gilt - nicht ein. Garantiert wird die Mängelbeseitigung durch Reparatur oder Austausch nach Wahl des Herstellers.

Sollte eine Störung an Ihrem Gerät auftreten, wenden Sie sich bitte an Ihren Fachhändler bzw. den Verkäufer. Dieser wird vor Ort das Gerät prüfen und den Kundenservice durchführen. Auch soweit Ansprüche aus der Herstellergarantie bestehen, werden diese nur durch den Verkäufer abgewickelt.

Die Garanzzeit beträgt 36 Monate ab Kaufdatum.

Bedingungen:

1. Ein maschinell erstellter Original-Kaufbeleg liegt vor.
2. Das Gerät ist nur mit Original-Zubehör und Original-Ersatzteilen betrieben worden.
3. Die in der Gebrauchsanweisung erwähnten Wartungs- und Reinigungsarbeiten sind entsprechend ausgeführt worden.
4. Das Gerät wurde nicht geöffnet/zerlegt.
5. Bauteile, die einem gebrauchsbedingtem Verschleiß unterliegen, fallen nicht unter die Garantie
6. Ausgewechselte Teile werden Eigentum des Herstellers.
7. Ausgeschlossen von der Garantie sind die Mängel, die durch unsachgemäße Installation, z.B. Nichtbeachtung der VDE-Vorschriften; unsachgemäße Aufstellung, z.B. Nichtbeachtung der Einbau- oder Installationsvorschriften; äußere Einwirkung, z.B. Transportschäden, Beschädigung durch Stoß oder Schlag, Schäden durch Witterungseinflüsse, unsachgemäße Bedienung oder Beanspruchung, z.B. Nichtbeachtung der Gebrauchsanweisungen verursacht wurden.
8. Eine gewerbliche oder gleichzustellende Nutzung, z.B. in Hotels, Pensionen, Gaststätten, Arztpraxen oder Gemeinschaftsanlagen, gilt als eine nicht bestimmungsgemäße Benutzung, die die Garantie ausschließt.
9. Die Mängelbeseitigung verlängert die ursprüngliche Garanzzeit nicht.
10. Schadenersatzansprüche, auch hinsichtlich Folgeschäden, sind, soweit sie nicht auf Vorsatz oder grober Fahrlässigkeit beruhen, ausgeschlossen.
11. Der Anspruch auf Garantieleistung steht nur dem Erstkäufer zu und erlischt bei Weiterverkauf des Produktes durch den Erstkunden.
12. Die Garantie gilt für neue Produkte und nicht für Produkte, die als Gebrauchtgeräte verkauft worden sind und nicht für B-Ware.
13. Die Garantie ist nicht übertragbar.

Diese Garanzzusage ist nur gültig innerhalb der Bundesrepublik Deutschland

Garanzbedingungen - Grundig - 05/2021

Please read this manual first!

Dear Customer,

Thank you for purchasing a Grundig product. We hope that you get the best results from your product which has been manufactured with high quality and state-of-the-art technology. Therefore, please read this entire user manual and all other accompanying documents carefully before using the product and keep it as a reference for future use. If you handover the product to someone else, give the user manual as well. Follow all warnings and information in the user manual.

Meanings of the symbols

Following symbols are used in various sections of this manual:



Important information and useful hints about usage.



WARNING :
Warnings against dangerous situations concerning the security of life and property.



Electrical insulation class.



This product has been produced in environmentally-friendly, state-of-the-art facilities.

1 Important safety and environmental instructions

Please read these instructions carefully before using the device! Please follow all the safety instructions! Damage may be caused by using the device incorrectly.

Please keep these instructions for future reference. In the event that the device is passed on to a third party, these instructions must also be passed on to the new owner or user.

1.1 General safety

- This device is intended for domestic use only.
- Never use the device in a bath or shower, over a sink or in basin filled with water. Never use with wet hands.
- Do not immerse the device in water or allow contact with water, even when cleaning the device.
- If you use this device in the bathroom, it must be unplugged after use, as water near the device can still be hazardous even when the device has been turned off.

1 Important safety and environmental instructions

- Always unplug the device before cleaning it or carrying out any maintenance.
- For additional protection, install an RCD (Residual Current Device) with residual current rating no higher than 30 mA in the circuit. Ask your electrician about this.
- The device must never be covered by anything, e.g. towels.
- During operation, never place the device on any soft upholstery, cushions or blankets, paper or cardboard, plastics or combustible or unprotected polished surfaces.
- The device can become very hot. Never leave hair between hot styling plates for more than a few seconds.
- Never let the hot styling plates touch your face, neck or scalp. Do not touch with bare hands.

1 Important safety and environmental instructions

- Unplug the device immediately after use. Do not unplug by pulling on the power cord. Place the device on a heat-resistant surface and allow it to cool down.
- Do not use the device if there is visible damage to it.
- Our GRUNDIG household appliances all comply with current valid safety standards. If there is any damage to the device or to its power cord, it must be repaired by a Service Centre or replaced, to avoid any potential risk of danger. Any repair performed incorrectly by an unqualified person could present safety risks and endanger the user.
- The cable must be positioned so that there is no risk of accidentally pulling on it or tripping over it.
- Always keep the device out of reach of children.

1 Important safety and environmental instructions

- In the event that this device is to be used by children aged 8 and over or by persons with reduced physical, sensory or mental capabilities or with lack of experience or knowledge, the user must be supervised or instructed regarding the safe use of the device and must have an understanding of the consequent potential risks of danger. Children must not play with this device. In the event that children carry out cleaning of the device or perform user maintenance, they must be fully supervised.
- When the device is on, it must never be left unattended.
- Never open the device, under any circumstances. No liability shall be accepted for damage caused by incorrect use.

1 Important safety and environmental instructions

- Please check that the voltage on the rating plate (on the device handle) corresponds to the local power supply voltage. The only way to disconnect the device from the power supply is to unplug it.
- Never wrap the power cord around the device.
- Never use the device on or near combustible or flammable areas or furniture. Do not allow the device to be touched or covered by flammable materials, such as curtains, fabric, walls etc. Ensure that the device is always kept at a safe distance away from flammable materials and furniture.
-  **WARNING** Do not use this appliance near bathtubs, showers, basins or other vessels containing water.
- Burn hazard. Keep appliance out of reach from young children, particularly during use and cool down.

1 Important safety and environmental instructions

- Always place the appliance with the stand, if any, on a heat-resistant, stable flat surface.

1.2 Compliance with the WEEE Directive and Disposing of the Waste Product:

This product complies with EU WEEE Directive (2012/19/EU). This product bears a classification symbol for waste electrical and electronic equipment (WEEE).



This symbol indicates that this product shall not be disposed with other household wastes at the end of its service life. Used device must be returned to official collection point for recycling of electrical and electronic devices. To find these collection systems please contact to your local authorities or retailer where the product was purchased.

Each household performs important role in recovering and recycling of old appliance. Appropriate disposal of used appliance helps prevent potential negative consequences for the environment and human health.

1.3 Compliance with RoHS Directive

The product you have purchased complies with EU RoHS Directive (2011/65/EU). It does not contain harmful and prohibited materials specified in the Directive.

1 Important safety and environmental instructions

1.4 Package information

-  Packaging materials of the product are manufactured from recyclable materials in accordance with our National Environment Regulations. Do not dispose of the packaging materials together with the domestic or other wastes. Take them to the packaging material collection points designated by the local authorities.

2 Overview

2.1 Control elements

See the figures on page 3.

- Ceramic coated plates with tourmaline
- Power on indicator
- On/Off switch
- Plate locking button
- Power cord with hanging lug
- Sophisticated heat resistant pouch

2.2 Technical data

Power supply:

100-240V~, 50/60Hz

Power: 15 W

Electrical insulation class: II

Technical and design modifications reserved.

The values which are declared in the markings affixed on your appliance or other printed documents supplied with it represent the values which were obtained in the laboratories pursuant to the pertinent standards. These values may vary according to the usage of the appliance and ambient conditions.

3 Operation

3.1 Hints and tips

- Hair should be completely dry to achieve the best results.
- Keep the strands of hair smooth whilst you work, to avoid ridges part way down the strand.
- As with all straighteners that reach high salon temperatures, do not use the appliance frequently to avoid damage to hair.



CAUTION! Always place straightener on a solid, flat, heat resistant surface. Do not place straightener on any soft or uneven surfaces such as carpets, bedding or rugs. Never cover the unit.



The plates heat up to a high temperature (200°C) quickly.

3.2 Styling Possibilities

With your Hair Styler HS 2030, you can:

- Straighten hair
- Style the ends (turning in or out)
- Form soft cascading waves and curls

3.2.1 Straightening hair

1. Switch the appliance ON using switch (3).
 - Power on indicator (2) illuminates.
2. Separate a section of hair approximately 5 cm in width and smooth it out with a brush. Start with the neck.
3. Place the section of hair between the plates (1) of the straightener as near to the hair line as you can and close the plates. Take care not to touch the hot plates.
4. Hold the straightener in place until the hair is fully heated. This will be almost instant.

3 Operation

5. Once the hair is heated, holding the hair taut, carefully slide the plates (1) along the section of hair, in one smooth movement all the way down to the ends.



If you have thick hair, you might have to repeat this process on the same section several times.



If you have thick hair, you might have to repeat this process on the same section several times.



Keep the strands of hair smooth to avoid ridges.



Repeat the procedure section by section.

6. Repeat this procedure with steps 2 to 5.

7. After using the appliance, switch off the appliance using switch (3) and disconnect the power cord from the mains.

– Power on indicator (2) disappears.

3.2.2 Styling waves or curls

1. Switch the appliance ON using switch (3).

– Power on indicator (2) illuminates.



Make sure your hair is completely dry.

2. Comb or brush out a section of hair approximately 3cm in width, starting at the neck.

3. Place the section of hair between the plates (1), as near to the hair line as you can, and then close them.

4. Depending on the hair style, rotate the appliance so that the hair wraps around it at the height of the plates (1).

3 Operation

5. Slowly pull the appliance towards the ends of the hair.
 - A curl is formed once the appliance has been pulled down and over the ends of the hair.
6. Repeat this procedure with steps 2 to 5.
7. After using the appliance, switch off the appliance using switch (3) and disconnect the power cord from the mains.
 - Power on indicator (2) disappears.

4 Information

4.1 Cleaning and care

1. Switch off the device and unplug (5) from the power supply.
2. Before cleaning, allow the device to cool down completely. The device can become very hot; it may take up to 45 minutes to cool down.
3. Clean the housing and the styling plates only using a soft damp cloth.

4.2 Storage

If the device is not used for a long time, it must be stored carefully.

- Ensure that the device is unplugged from the power supply, has cooled down completely and is dry.
- Lock the device's styling plates in position, using the plate locking button (4).
- Do not wrap the power cord around the device.
- Store in a cool dry place.
- Ensure that the device is always kept out of reach of children.

4.3 Tips for energy saving

Turn off and unplug the appliance after each use.



For commissioning, general use and cleaning, please observe the instructions on pages 4-5-6 of this operating manual.

Lütfen önce bu kılavuzu okuyun!

Değerli Müşterimiz,

Grundig ürününü tercih ettiğiniz için teşekkür ederiz. Yüksek kalite ve teknoloji ile üretilmiş olan ürününüzün size en iyi verimi sunmasını istiyoruz. Bunun için, bu kılavuzun tamamını ve verilen diğer belgeleri ürünü kullanmadan önce dikkatle okuyun ve bir başvuru kaynağı olarak saklayın. Ürünü başka birisine verirsiniz, kullanma kılavuzunu da birlikte verin. Kullanma kılavuzunda belirtilen tüm bilgi ve uyarıları dikkate alarak talimatlara uyun.

Sembollerin anlamları

Bu kullanma kılavuzunun çeşitli kısımlarında aşağıdaki semboller kullanılmıştır:



Cihazın kullanımıyla ilgili önemli bilgiler ve faydalı tavsiyeler.



UYARI: Can ve mal güvenliğiyle ilgili tehlikeli durumlar konusunda uyarılar.



Elektrik çarpmasına karşı koruma sınıfı.



Bu ürün, çevreye saygılı modern tesislerde doğaya zarar vermeden üretilmiştir.

1 Önemli güvenlik ve çevre talimatları

Lütfen cihazı kullanmadan önce bu kullanma kılavuzunu tam olarak okuyun! Hatalı kullanımdan kaynaklanan hasarları önlemek için tüm güvenlik talimatlarına uyun!

Kullanma kılavuzunu daha sonra başvurmak üzere saklayın. Cihaz üçüncü bir şahsa verildiğinde, bu kullanma kılavuzu da teslim edilmelidir.

1.1 Genel güvenlik

- Cihaz sadece evde kullanılmak üzere tasarlanmıştır.
- Cihazı banyoda, duşta ya da suyla dolu küvet üzerinde asla kullanmayın; ayrıca cihaz, ıslak ellerle de kullanılmamalıdır.
- Cihazı temizleme sırasında bile suya sokmayın ve suyla temas etmesine izin vermeyin.
- Cihaz banyoda kullanılıyorsa, kullandıktan sonra fişi çekilmelidir çünkü cihaza yakın yerde su bulunması, cihaz kapalı olsa da tehlike yaratabilir.

1 Önemli güvenlik ve çevre talimatları

- Temizlik ve kullanıcı bakım işlemlerinden önce mutlaka fişi prizden ayırın.
- Ekstra koruma sağlamak için, güç sağlayan elektrik devresine nominal çalışma akımı en fazla 30 mA olan bir artık akım cihazı (RCD) takmanız önerilir. Tavsiye almak için kurulumu yapan kişiyle iletişime geçin.
- Cihazın üzerini havlu ve benzeri şeylerle asla örtmeyin.
- Cihazı kullanırken asla yumuşak minder veya battaniye üzerine koymayın.
- Cihaz çok fazla ısınabilir. Saçınızı şekillendirme plakalarının arasında birkaç saniyeden uzun süre tutmayın.
- Şekillendirici plakalarının yüzünüze, boynunuza ya da başınıza temas etmesine izin vermeyin. Çıplak elle dokunmayın.
- Kullandıktan sonra cihazın fişini çekin. Cihazın fişini kablosundan çekerek çıkarmayın. Cihazı ısı yalıtımlı bir yüzeye koyarak soğumasını bekleyin.

1 Önemli güvenlik ve çevre talimatları

- Cihazda veya elektrik kablosunda gözle görülür hasar mevcutsa, cihazı asla kullanmayın. Yetkili servise başvurun.
- GRUNDIG Küçük Ev Aletleri, geçerli güvenlik standartlarına uygundur; bu nedenle cihaz veya elektrik kablosu hasar görürse, herhangi bir tehlikeyi önlemek için servis merkezi tarafından onarılmalı veya değiştirilmelidir. Hatalı veya gerekli vasıflar olmadan yapılan onarım işlemleri, kullanıcıya yönelik tehlike ve riskler meydana getirebilir.
- Cihazın kullanımı esnasında elektrik kablosunun yanlışlıkla çekilmesi veya birinin kabloya takılma tehlikesinin olmadığından emin olun.
- Cihazı mutlaka çocukların ulaşamayacağı bir yerde muhafaza edin.
- Cihazı daima standı ile birlikte ısıya dayanıklı, sabit ve düz bir yüzey üzerine yerleştirin.

1 Önemli güvenlik ve çevre talimatları

- Bu cihaz, denetim sağlanması veya cihazın güvenli bir şekilde kullanılması ve karşılaşılan tehlikelerin anlaşılması ile ilgili bilgi verilmesi durumunda, yaşları 8 ile üzerinde olan çocuklar ve fiziksel, işitsel veya akli yetenekleri azalmış veya tecrübe ve bilgi eksikliği olan kişiler tarafından kullanılabilir. Çocuklar cihaz ile oynamamalıdır. Temizleme ve kullanıcı bakımı çocuklar tarafından gözetimsiz olarak yapılmamalıdır.
- Cihaz kullanımda iken veya soğumaya bırakıldığında, 8 yaş altı çocukları cihazdan ve elektrik kablosundan uzak tutun.
- Açıkken cihazın başından ayrılmayın.
- Kesinlikle cihazı parçalarına ayırmayın. Yanlış kullanımın neden olduğu hasarlar için hiçbir garanti talebi kabul edilmez.
- Değer plakasında (cihazın tutamağındaki) verilen şebeke voltajının yerel şebeke voltajıyla eşleştiğinden emin olun. Cihazın elektrik bağlantısını kesmenin tek yolu fişini çekmektir.

1 Önemli güvenlik ve çevre talimatları

- Elektrik kablosunu asla cihazın etrafına sarmayın.
- Cihazı asla parlayıcı veya yanıcı ortamların, maddelerin ve mobilyaların bulunduğu yerde veya yakınında kullanmayın. Cihazın perde, kumaş, vb. gibi yanıcı maddelerle temas etmesine veya bunlarla örtülmesine izin vermeyin. Cihazın yanıcı maddelerden ve mobilyalardan uzakta, emniyetli bir yerde tutulduğundan emin olun.
- Cihazın altında kağıt, karton, plastik, yanıcı, korumasız cilalı yüzeyleri kullanmayın.
- Saçınıza şekil veren plakalar sıcakken yüzünüzle, boynunuzla ya da başınızla temas etmesine izin vermeyin.
- Ambalaj malzemelerini saklıyorsanız çocukların ulaşamayacağı bir yerde muhafaza edin.
-  UYARI - Bu cihazı küvet, duş, lavabo veya içinde su bulunan kapların yakınında kullanmayın.

1 Önemli güvenlik ve çevre talimatları

- Yanma tehlikesi Özellikle kullanım ve soğuma sırasında cihazı küçük çocuklardan uzak tutun.

1.2 AEEE Yönetmeliğine Uyum ve Atık Ürünün Elden Çıkarılması

Bu ürün T.C. Çevre ve Şehircilik Bakanlığı tarafından yayımlanan “Atık elektrikli ve Elektronik eşyaların Kontrolü Yönetmeliği”nde belirtilen zararlı ve yasaklı maddeleri içermez.



AEEE Yönetmeliğine uygundur. Bu ürün, geri dönüşümlü ve tekrar kullanılabilir nitelikteki yüksek kaliteli parça ve malzemelerden üretilmiştir. Bu nedenle, ürünü, hizmet ömrünün sonunda evsel veya diğer atıklarla birlikte atmayın. Elektrikli ve elektronik cihazların geri dönüşümü için bir toplama noktasına götürün. Bu toplama noktalarını bölgenizdeki yerel yönetime sorun. Kullanılmış ürünleri geri kazanıma vererek Çevrenin ve doğal kaynakların korunmasına yardımcı olun.

1.3 Ambalaj bilgisi



Ürünün ambalajı, Ulusal Mevzuatımız gereği geri dönüştürülebilir malzemelerden üretilmiştir. Ambalaj atığını evsel veya diğer atıklarla birlikte atmayın, yerel otoritenin belirttiği ambalaj toplama noktalarına atın.

2 Genel bakış

2.1 Kontroller ve parçalar

Sayfa 3'deki şekillere bakınız.

1. Turmalin seramik kaplama plakalar
2. Güç açık göstergesi
3. Açma/Kapama düğmesi
4. Plaka kilit düğmesi
5. Askı kancası ile elektrik kablosu
6. Sofistike ısıya dayanıklı kese

2.2 Teknik veriler

Güç kaynağı:

100-240V~, 50/60Hz

Güç: 15 W

Elektriksel izolasyon sınıfı: II

Teknik ve tasarım değişiklikleri yapma hakkı saklıdır.

Ürününüz üzerinde bulunan işaretlemelerde veya ürünle birlikte verilen diğer basılı dokümanlarda beyan edilen değerler, ilgili standartlara göre laboratuvar ortamında elde edilen değerlerdir. Bu değerler, ürünün kullanım ve ortam şartlarına göre değişebilir.

3 Kullanım

3.1 Püf noktaları ve ipuçları

- Daha iyi sonuçlar alabilmek için saçların tamamen kuru olması gerekir.
- Saç kırılmasını ve dağılmasını önlemek için çalışırken saçlarınızın tutamlarını düz tutunuz.
- Yüksek salon sıcaklıklarına çıkabilen diğer saç düzleştirici cihazlarda de olduğu gibi, saçlara zarar vermemek için cihazı çok sık kullanmaktan kaçınınız.



UYARI: Saç düzleştiriciyi daima sert, düz ve ısıya dayanıklı bir yüzeyin üzerine yerleştiriniz. Saç düzleştiriciyi halı, yatak veya kilim gibi yumuşak ve düzgün olmayan yüzeylere koymayınız. Ürünün üzerini asla örtmeyiniz.



Plakalar çok kısa sürede yüksek sıcaklığa (200°C) çıkar.

3.2 Şekillendirme seçenekleri

HS 2030 saç şekillendiricinizi kullanarak yapabileceğiniz:

- Saçları düzleştirebilir
- Uçlarını şekillendirebilir (içe veya dışa doğru)
- Yumuşak katmanlı dalgalar ve bukleler oluşturabilirsiniz.

3.2.1 Saçların düzleştirilmesi

1. Açma kapama anahtarıyla cihazı AÇIK duruma getiriniz (3).
 - Güç açık göstergesi (2) aydınlanır.
2. Saçınızın yaklaşık 5 cm eninde bir bölümünü ayırıp, fırça ile düzleştiriniz. Boyun kısmından başlayınız.

3 Kullanım

3. Bu saç tutamını düzleştirici plakalarının (1) arasına, saç çizgisine mümkün olduğunca yakın yerleştiriniz ve plakaları kapatınız. Sıcak plakalara dokunmamaya özen gösteriniz.

4. Saçınız tamamen ısınmaya kadar düzleştiriciyi yerinden kıpırdatmayın. Bu yalnızca bir an sürecektir.

5. Saçlar ısınınca, saçları gergin tutarak, plakaları (1) saç boyunca dikkatle ve uçlarına kadar tek ve yumuşak bir hareketle kaydırınız.



Saçlarınız kalınsa, bu işlemi aynı saç bölümü için birkaç kez tekrarlamanız gerekebilir.



Saç kırılmasını ve dağılmasını önlemek için saçlarınızın tutamlarını düz tutunuz.



Bu işlemi tutam tutam tekrarlayınız.

6. Bu işlemi adım 2'den 5'e kadar tekrarlayınız.

7. Cihazı kullandıktan sonra açma kapama anahtarıyla (3) cihazı kapatınız ve elektrik fişini prizden çekiniz.

– Güç açık göstergesi (2) kaybolur.

3.2.2 Dalga ve bukle şekli verme

1. Açma kapama anahtarıyla (3) cihazı AÇIK duruma getiriniz.

– Güç açık göstergesi (2) aydınlanır.



Saçlarınızın tamamen kuru olduğundan emin olunuz.

2. Saçınızın yaklaşık 3cm eninde bir bölümünü ayırıp, boyundan başlayarak tarayınız veya fırçalayınız.

3 Kullanım

3. Bu saç tutamını plakaların (1) arasına, saç çizgisine mümkün olduğunca yakın yerleştiriniz ve plakaları kapatınız.
4. Saçların şekline bağlı olarak, cihazı döndürerek saçların plakalar (1) boyunca cihaza sarılmasını sağlayınız.
5. Cihazı saçlarınızın ucuna doğru yavaşça çekiniz.
 - Cihaz en aşağıya, saç uçlarına kadar indirildiğinde bir bukle oluşur.
6. Bu işlemi adım 2'den 5'e kadar tekrarlayınız.
7. Cihazı kullandıktan sonra açma kapama anahtarıyla (3) cihazı kapatınız ve elektrik fişini prizden çekiniz.
 - Güç açık göstergesi (2) kaybolur.

4 Bilgiler

4.1 Temizleme ve bakım

1. Cihazı kapatıp elektrik kablosunun fişini (5) duvar prizinden çekin.
2. Temizlemeden önce cihazın tamamen soğumasını bekleyin. Cihaz çok ısınmış olabilir ve soğuması 45 dakika kadar sürebilir.
3. Muhafazayı ve plakaları yalnızca nemli, yumuşak bir bezle silin.

4.2 Saklama

Cihazı uzun süre kullanmayı düşünmüyorsanız, lütfen dikkatli bir şekilde saklayın.

- Fişinin çekili olduğundan, tamamen soğuduğundan ve tamamen kuru olduğundan emin olun.
- Plaka kilidini (4) kullanarak cihaz üzerindeki ısıtma plakalarını kilitleyin.
- Elektrik kablosunu cihazın etrafına sarmayın.

- Serin ve kuru bir yerde saklayın.
- Cihazın, çocukların ulaşamayacağı bir yerde muhafaza edildiğinden emin olun.

4.3 Enerji tasarrufu için yapılması gerekenler

Kullanımdan sonra cihazı kapatın ve fişini prizden çıkarın.



Devreye alma, genel kullanım ve temizlik işlemleri için lütfen bu kullanım kılavuzunun 4-5-6. sayfalarında verilen talimatlara uyun.

Müşteri Memnuniyeti Politikası

- Müşterilerimizin istek ve önerilerini her kanaldan karşılamaktan mutluluk duyarız.

Kanallarımız:

* **Çağrı Merkezimiz:** 0850 210 0 888
(Sabit telefonlardan veya cep telefonlarından alan kodu çevirmeden arayın*)

* **Diğer Numaramız:** 0216 585 8 888

- Çağrı Merkezimiz haftanın 7 günü 24 saat hizmet vermektedir.

- Çağrı Merkezimiz ile yaptığımız görüşmeler iletişim hizmeti aldığınız operatör firma tarafından sizin için tanımlanan tarifeye göre ücretlendirilir.

- Sabit veya cep telefonlarınızdan alan kodu tuşlamadan çağrı merkezi numaramızı arayarak ürününüz ile ilgili arzu ettiğiniz hizmeti talep edebilirsiniz.

* **Whatsapp Numaramız:** 0544 444 0 888

* **Faks Numaramız:** 0216-423-2353

* **Web Adresimiz:**

- www.grundig.com.tr

* **e-posta Adresimiz:**

- musteri.hizmetleri@grundig.com

* **Sosyal Medya Hesaplarımız:**

- <https://www.instagram.com/grundigturkiye/>

- <https://www.facebook.com/grundig.tr/>

- <https://www.youtube.com/user/TurkiyeGrundig>

* **Posta Adresimiz:**

- Arçelik A.Ş. Karaağaç Caddesi No:2-6,
34445, Sütlüce / İSTANBUL

* **Bayilerimiz,**

- <https://www.grundig.com.tr/yetkili-satici/>

* **Yetkili Servislerimiz,**

- <https://www.grundig.com.tr/yetkili-servis/>

- Tüm yetkili servis istasyonu bilgilerimiz, Ticaret Bakanlığı tarafından oluşturulan "Servis Bilgi Sistemi"nde (www.servis.gov.tr) yer almaktadır.
- Yedek parça malzemeleri yetkili servislerimizden temin edilebilir.

- Müşterilerimizden iletilen istek ve önerilerin Grundig'e ulaştığı bilgisini, müşteri ayrımlı yapılmaksızın kendilerine 24 saat içinde veririz.

- Müşteri Hizmetleri sürecimiz:

Müşterilerimizin istek ve önerilerini;

* **İzlenebilir, raporlanabilir, şeffaf ve güvenli tek bir bilgi havuzunda toplarız.**

* **Yasal düzenlemelere uygun, objektif, adil ve gizlilik içinde ele alır ve değerlendiririz.**

* **Bu geri bildirimleri süreçlerimizin daha mükemmel hale getirilmesinde kullanırız.**

- Grundig olarak, mükemmel müşteri deneyimini yaşatmayı ana ilke olarak kabul eder, müşteri odaklı bir yaklaşım benimseriz.

- Bütün süreçlerimizi yönetim sistemi ile entegre ederek birbirini kontrol eden bir yapı geliştirilmesini sağlarız.

Yönetim hedeflerini de bu sistem üzerinden besleriz.

Aşağıdaki önerilere uyanızı rica ederiz.

- Ürününüzü aldığınızda Garanti belgesini Yetkili Satıcınıza onaylattırınız.
- Ürününüzü kullanma kılavuzu esaslarına göre kullanınız.
- Ürününüz ile ilgili hizmet talebiniz olduğunda yukarıdaki telefon numaralarından Çağrı Merkezimize başvurunuz.
- Hizmet için gelen teknisyene "teknisyen kimlik kartı"nı sorunuz.
- İşiniz bittiğinde Yetkili servis teknisyeninden "Hizmet Fişi" istemeyi unutmayınız. alacağınız "Hizmet Fişi" , ilerde ürününüzde meydana gelebilecek herhangi bir sorunda size yarar sağlayacaktır.
- Ürünün kullanım ömrü: 5 yıldır. (Ürünün fonksiyonunu yerine getirebilmesi için gerekli yedek parça bulundurma süresi)

Hizmet talebinin deęerlendirilmesi

1

Müşteri Başvurusu



Web sitesi



0850 210 0 888
Çaęın merkezi



Yetkili Servis



musteri.hizmetleri
@grundig.com



Yetkili Satıcı



Faks
0216 423 23 53

2

Başvuru kaydı

Başvuru Konusu
Müşteri Adı, Soyadı
Müşteri Telefonu
Müşteri Adresi

3

Hizmet talebinin alınması

- Hizmet talebi analizi
- Hizmet hakkında müşterinin bilgilendirilmesi (Keşif,nakliye,montaj,bilgi,onarım,deęişim vb.)
- Hizmet hakkında gerekli işlemin gerçekleştirilmesi

4

Müşteri memnuniyetinin alınması

Memnun

Memnun
deęil

5

Başvuru kaydının kapatılıp, bilgilerin saklanması

Bu kılavuzu okumadan ürününüzü çalıştırmayınız.

Ürününüz ile ilgili garanti şartları, kullanımı ve sorun giderme yöntemleri kılavuzda yer almaktadır.

Uygun Kullanım ve Garanti ile İlgili Dikkat Edilmesi Gereken Hususlar;

Aşağıda belirtilen sorunların giderilmesi ücret karşılığında yapılır. Bu durumlar için garanti şartları uygulanmaz;

- 1) Kullanım hatalarından kaynaklanan hasar ve arızalar,
 - 2) Malın tüketiciye tesliminden sonraki yükleme, boşaltma, taşıma vb. sırasında oluşan hasar ve arızalar,
 - 3) Malın kullanıldığı yerin elektrik (priz, gerilim, topraklama vb.), su (su basıncı, musluk vb.), doğalgaz, telefon, internet vb. şebekesi ve/veya altyapısı (gider, zemin, ortam vb.) kaynaklı meydana gelen hasar ve arızalar,
 - 4) Doğa olayları ve yangın, su baskını vb. kaynaklı meydana gelen hasar ve arızalar,
 - 5) Malın tanıtma ve kullanma kılavuzlarında yer alan hususlara aykırı kullanılmasından kaynaklanan hasar ve arızalar,
 - 6) Malın, 6502 sayılı Tüketicinin Korunması Hakkındaki Kanununda tarif edilen şekli ile ticari veya mesleki amaçlarla kullanımı durumunda ortaya çıkan hasar ve arızalar,
 - 7) Mala yetkisiz kişiler tarafından bakım, onarım veya başka bir nedenle müdahale edilmesi
- Durumlarında mala verilmiş garanti sona erecektir.

Garanti uygulaması sırasında değiştirilen malın garanti süresi, satın alınan malın kalan garanti süresi ile sınırlıdır.

Ürününüz Arçelik A.Ş adına ZHEJIANG YUELI ELECTRICAL CO., LTD. Add: No.999, Kaifa East Road, Zhouxiang, Cixi City, Ningbo P.C. 315324, Tel: 0086 574 6332 tarafından üretilmiştir.

Menşei: P.R.C.

GARANTİ ŞARTLARI

- 1)Garanti süresi, malın teslim tarihinden itibaren başlar ve 2 yıldır.
- 2)Malın tanıma ve kullanma kılavuzunda gösterildiği şekilde kullanılması ve Arçelik A.Ş.'nin yetkili kıldığı servis çalışanları dışındaki şahıslar tarafından bakım, onarım veya başka bir nedenle müdahale edilmemiş olması şartıyla, malın bütün parçaları dahil olmak üzere tamamını; malzeme, işçilik ve üretim hatalarına karşı malın teslim tarihinden itibaren yukarıda belirtilen süre kadar garanti eder.
- 3)Malın ayıplı olduğunun anlaşılması durumunda tüketicisi, 6502 sayılı Tüketicinin Korunması Hakkında Kanununun 11 inci maddesinde yer alan; a-Sözleşmeden dönme, c-Ücretsiz onarılmasını isteme, b-Satış bedelinden indirim isteme, ç-Satılanın ayıpsız bir misli ile değiştirilmesini isteme, haklarından birini kullanabilir.
- 4)Tüketicinin bu haklardan ücretsiz onarım hakkını seçmesi durumunda satıcı; işçilik masrafı, değiştirilen parça bedeli ya da başka herhangi bir ad altında hiçbir ücret talep etmeksizin malın onarımını yapmak veya yaptırmakla yükümlüdür. Tüketicisi ücretsiz onarım üreticisi veya ithalatçıya karşı da kullanabilir. Satıcı, üretici ve ithalatçı tüketicinin bu hakkını kullanmasından müteselsilen sorumludur.
- 5)Tüketicinin, ücretsiz onarım hakkını kullanması halinde malın;
-Garanti süresi içinde tekrar arızalanması,
-Tamiri için gereken azami sürenin aşılması,
-Tamirinin mümkün olmadığı, yetkili servis istasyonu, satıcı, üretici yada ithalatçı tarafından bir raporda belirlenmesi durumlarında; tüketicisi malın bedel iadesini, ayıp oranında bedel indirimi veya imkân varsa malın ayıpsız misli ile değiştirilmesini satıcıdan talep edebilir. Satıcı, tüketicinin talebini reddedemez. Bu talebin yerine getirilmemesi durumunda satıcı, üreticisi ile ithalatçı müteselsilen sorumludur.
- 6)Malın tamir süresi 20 iş gününü geçemez. Bu süre garanti süresi içinde mala ilişkin arızanın yetkili servis istasyonuna veya satıcıya bildirim tarihi, garanti süresi dışında ise malın yetkili servis istasyonuna teslim tarihinden itibaren başlar. Malın arızasının 10 iş günü içerisinde giderilmemesi halinde, üreticisi veya ithalatçı; malın tamiri tamamlanuncaya kadar, benzer özelliklere sahip başka bir malı tüketicinin kullanımına tahsis etmek zorundadır. Malın garanti süresi içerisinde arızalanması durumunda, tamirde geçen süre garanti süresine eklenebilir.
- 7)Malın kullanma kılavuzunda yer alan hususlara aykırı kullanılması kaynaklı arızalar garanti kapsamı dışındadır.
- 8)Tüketicisi, garantiden doğan haklarının kullanılması ile ilgili olarak çıkabilecek uyuşmazlıklarda yerleşim yerinin bulunduğu veya tüketicisi işleminin yapıldığı yerdeki Tüketicisi Hakem Heyetine veya Tüketicisi mahkemesine başvurulabilir.
- 9)Satıcı tarafından bu Garanti Belgesinin verilmemesi durumunda, tüketicisi Ticaret Bakanlığı Tüketicinin Korunması ve Piyasa Gözetimi Genel Müdürlüğüne başvurulabilir.

Üretici veya İthalatçı Firmanın;

Ünvanı: Arçelik A.Ş.
Adresi: Arçelik A.Ş. Karaağaç Caddesi
 No:2-6, 34445, Sultüce / İSTANBUL
Telefonu: (0-216) 585 8 888
Faks: (0-216) 423 23 53
web adresi: www.grundig.com.tr

Malın;

Markası: Grundig
Cinsi: Mini Saç Şekillendirici
Modeli: HS 2030
Bandrol ve Seri No:
Garanti Süresi: 2 YIL
Azami Tamir Süresi: 20 İş günü

GENEL MÜDÜR

Hakan Bülge

Arçelik A.Ş.

GENEL MÜDÜR YRD.

Cemal

Satıcı Firmanın:

Ünvanı:
Adresi:
Telefonu:
Faks:
e-posta:

Fatura Tarih ve Sayısı:
Teslim Tarihi ve Yeri:
Yetkilinin İmzası:
Firmanın Kaşesi:

Bu bölümü, ürünü aldığınız Yetkili Satıcı imzalayacak ve kaşeleyecektir.

¡Lea este manual antes de utilizar el aparato!

Estimado cliente:

Gracias por elegir un producto Grundig. Esperamos que obtenga los mejores resultados de nuestro producto ya que ha sido fabricado con gran calidad y con tecnología de última generación. Por tanto, le aconsejamos que lea con atención este manual del usuario y todos los demás documentos adjuntos antes de utilizar el producto y que lo guarde para futuras consultas. Si va a entregar este producto a otra persona, proporciónese el manual del usuario también. Siga todas las advertencias e instrucciones incluidas en este manual.

Significado de los símbolos

Los siguientes símbolos se usan en las diversas secciones del presente manual:

Significado de los símbolos

Estos símbolos se utilizan a lo largo de esta guía:



Información importante y consejos útiles sobre el uso.



ADVERTENCIA:

Advertencias para situaciones peligrosas concernientes a la seguridad de la vida y de los bienes.



Índice de protección contra descargas eléctricas.



Este producto ha sido fabricado en plantas modernas respetuosas con el medio ambiente y sin dañar la naturaleza.

1 Instrucciones importantes sobre seguridad y medio ambiente

¡Lea atentamente estas instrucciones antes de utilizar el aparato! ¡Siga todas las instrucciones de seguridad! Pueden producirse daños si el aparato no se utiliza correctamente.

Guarde estas instrucciones para futuras consultas. Si se le entrega el aparato a un tercero, entregue también estas instrucciones al nuevo propietario o usuario.

1.1 Seguridad general

- Este aparato se ha diseñado para uso doméstico.
- Nunca utilice el aparato en una bañera o ducha, encima de un fregadero o en un lavabo lleno de agua. Nunca lo utilice si tiene las manos mojadas.
- No sumerja el aparato en agua y evite que entre en contacto con ella, incluso durante su limpieza.

1 Instrucciones importantes sobre seguridad y medio ambiente

- Si utiliza este aparato en el baño, debe desconectarlo después de su uso, ya que la presencia de agua cerca del mismo puede ser peligrosa incluso cuando el aparato está apagado.
- Desenchufe siempre el aparato antes de limpiarlo o de realizar cualquier tipo de mantenimiento.
- Para una protección adicional, instale un DDR (dispositivo diferencial residual) con un valor nominal de corriente residual no superior a 30 mA en el circuito. Consulte a su electricista acerca de esto.
- El aparato nunca debe cubrirse, por ejemplo, con toallas.
- Durante el funcionamiento, no coloque nunca el aparato sobre ningún tipo de tapicería blanda, cojines o mantas, papel o cartón, plásticos o superficies combustibles o pulidas no protegidas.

1 Instrucciones importantes sobre seguridad y medio ambiente

- El aparato puede alcanzar temperaturas elevadas. Nunca deje el cabello entre las placas calientes durante más de unos segundos.
- Nunca deje que las placas calientes toquen su cara, cuello o cuero cabelludo. No toque las placas con las manos desnudas.
- Desconecte el aparato inmediatamente después de su uso. No lo desenchufe tirando del cable de alimentación. Deposite el aparato en una superficie resistente al calor y deje que se enfríe.
- No utilice el aparato si hay daños visibles en el mismo.
- Todos nuestros electrodomésticos GRUNDIG cumplen con las normas de seguridad vigentes. Si se produce cualquier daño en el aparato o en su cable de alimentación, deberá repararse en un centro de servicio o sustituirse, para evitar cualquier riesgo potencial de peligro. Cualquier reparación realizada de manera incorrecta por una persona no cualificada podría suponer riesgos de seguridad y poner en peligro al usuario.

1 Instrucciones importantes sobre seguridad y medio ambiente

- El cable se debe colocar de manera que no haya riesgo de tirar de él accidentalmente o de tropezar con él.
- Mantenga siempre el aparato fuera del alcance de los niños.
- En caso de que este aparato se vaya a utilizar por niños de 8 años o más o por personas con capacidades físicas, sensoriales o mentales reducidas o con falta de experiencia o conocimientos, el usuario debe estar bajo supervisión o haber recibido instrucciones en cuanto al uso seguro del aparato y debe entender los consiguientes riesgos potenciales de peligro. Los niños no deben jugar con este aparato. En caso de que la limpieza o el mantenimiento del aparato sea realizado por niños, estos deben estar totalmente bajo supervisión.
- Cuando el aparato esté en marcha, nunca debe dejarse desatendido.

1 Instrucciones importantes sobre seguridad y medio ambiente

- Nunca abra el aparato, bajo ninguna circunstancia. No se asumirá ninguna responsabilidad por los daños causados por un uso incorrecto.
- Siempre coloque el aparato con el soporte, si lo hay, en una superficie plana estable y resistente al calor.
- Compruebe que el voltaje de la placa de características (situada en el mango del aparato) se corresponde con el voltaje de la fuente de alimentación local. La única manera de desconectar el aparato de la fuente de alimentación es desenchufarlo.
- Nunca enrolle el cable de alimentación alrededor del aparato.
- No utilice nunca el aparato en o cerca de áreas combustibles o inflamables o de mobiliario. El aparato no debe estar en contacto o cubierto por materiales inflamables, como cortinas, telas, paredes, etc. Asegúrese de que el aparato se mantenga siempre a una distancia segura de materiales inflamables y muebles.

1 Instrucciones importantes sobre seguridad y medio ambiente

-  ADVERTENCIA: No utilice este aparato cerca de bañeras, duchas, lavabos u otros recipientes que contengan agua.
- Peligro de quemaduras. Mantenga el aparato fuera del alcance de los niños, en especial durante su uso, y enfriamiento.

1.2 Conformidad con la normativa WEEE y eliminación del aparato al final de su vida útil:

Este producto es conforme con la directiva de la UE sobre residuos de aparatos eléctricos y electrónicos (WEEE) (2012/19/UE). Este producto incorpora el símbolo de la clasificación selectiva para los residuos de aparatos eléctricos y electrónicos (WEEE).



Este símbolo indica que este producto no debe eliminarse con otros desechos domésticos al final de su vida útil. El dispositivo usado debe ser devuelto al punto de recogida oficial para el reciclaje de los dispositivos eléctricos y electrónicos.

Para encontrar estos sistemas de recogida, por favor, póngase en contacto con las autoridades locales o con el distribuidor donde se compró el producto. Cada hogar desempeña un papel importante en la recuperación y el reciclaje de los aparatos antiguos.

1 Instrucciones importantes sobre seguridad y medio ambiente

La eliminación adecuada de los aparatos usados ayuda a prevenir las posibles consecuencias negativas para el medio ambiente y la salud humana.

1.3 Cumplimiento de la directiva RoHS:

El producto que ha adquirido es conforme con la directiva de la UE sobre la restricción de sustancias peligrosas (RoHS) (2011/65/UE). No contiene ninguno de los materiales nocivos o prohibidos especificados en la directiva.

1.4 Información de embalaje



El embalaje del producto está fabricado con material reciclable de acuerdo con las normativas nacionales sobre medio ambiente. No se deshaga del material de embalaje ni de los desechos domésticos o de otro tipo. Llévelos a los puntos de recogida de material de embalaje designados por las autoridades locales.

2 Descripción general

2.1 Controles y componentes

Vea las figuras de la pág. 3.

1. Placas dotadas de recubrimiento cerámico con turmalina
2. Indicador de encendido
3. Interruptor de encendido/apagado
4. Botón de bloqueo de la placa
5. Cable de alimentación con aro para colgar
6. Sofisticada bolsa térmica

2.2 Datos técnicos

Alimentación eléctrica:

100-240V~, 50/60Hz

Potencia: 15 W

Clase de aislamiento eléctrico: II

Queda reservado el derecho a realizar modificaciones técnicas y de diseño.

Los valores declarados en las etiquetas adosadas al aparato u otros documentos impresos suministrados junto con él representan los valores obtenidos en los laboratorios de acuerdo con los estándares pertinentes. Estos valores pueden variar según el uso que se haga del aparato y de las condiciones ambientales.

3 Funcionamiento

3.1 Consejos prácticos

- Para obtener los mejores resultados, el cabello debe estar totalmente seco.
- Procure que los mechones se mantengan lisos mientras trabaja, con el fin de evitar que el cabello se encrespe.
- Como con cualquier otra plancha de cabello que alcance temperaturas altas de peluquería profesional, no utilice el aparato con demasiada frecuencia para evitar dañar su cabello.

PRECAUCIÓN:

Deposite siempre la plancha de cabello sobre una superficie sólida, plana y resistente al calor; nunca sobre superficies blandas o irregulares tales como moquetas, edredones o alfombras. Jamás cubra el aparato.



Las placas alcanzan una temperatura elevada (200 °C) con rapidez.

3.2 Posibles estilos para su peinado

Con su plancha HS 2030 podrá:

- Alisar su cabello
- Dar forma a las puntas (hacia dentro o hacia fuera)
- Crear ondas y rizos suaves en cascada

3.2.1 Alisado de cabello

1. Pulse el interruptor (3) para encender el aparato.
 - El indicador de encendido (2) se ilumina.
2. Tome un mechón de cabello de unos 5 cm de ancho y alíselo con un cepillo. Empiece por el cuello.

3 Funcionamiento

- Coloque el mechón de cabello entre las placas (1) de la plancha de cabello lo más cerca posible de la raíz y cierre las placas. Tenga cuidado de no tocar las placas calientes.
- Mantenga la plancha de cabello en esa posición hasta que el cabello esté caliente, cosa que sucederá casi al instante.
- A continuación, sujete el mechón de forma que quede tirante y deslice las placas (1) hasta las puntas del mechón con cuidado y en un solo movimiento suave.



Si su cabello es grueso, es posible que deba repetir el procedimiento varias veces sobre el mismo mechón.



Procure que los mechones estén lisos para evitar que se encrespen.



Repita el procedimiento mechón a mechón.

- Repita los pasos 2 a 5 de este procedimiento.
- Tras utilizar el aparato, apáguelo pulsando el interruptor (3) y desconecte el enchufe de la toma de corriente.
 - El indicador de encendido (2) se apaga.

3.2.2 Creación de ondas y rizos

- Pulse el interruptor para encender el aparato (3).
 - El indicador de encendido (2) se ilumina.



Asegúrese de que su cabello esté completamente seco.

- Con la ayuda de un cepillo o peine, separe un mechón de cabello de unos 3 cm de anchura, empezando por el cuello.

3 Funcionamiento

3. Coloque el mechón de cabello entre las placas (1), lo más cerca posible de la raíz, y a continuación cierre las placas.
4. En función del peinado que desee, gire el aparato de forma que el cabello se enrolle a su alrededor a la altura de las placas (1).
5. Deslice lentamente el aparato hacia la punta del mechón.
 - Cuando retire el aparato, se habrá formado un rizo.
6. Repita los pasos 2 a 5 de este procedimiento.
7. Tras utilizar el aparato, apáguelo pulsando el interruptor (3) y desconecte el enchufe de la toma de corriente.
 - El indicador de encendido (2) se apaga.

4 Información

4.1 Limpieza y cuidados

1. Apague el aparato y desenchúfelo.
2. Dadas las altas temperaturas que el aparato puede alcanzar, es preciso que espere unos 45 minutos a que el aparato se enfríe por completo antes de limpiarlo.
3. Utilice únicamente un paño suave y húmedo para la limpieza de la carcasa y las placas.

- Guárdelo en un lugar fresco y seco.
- Mantenga el aparato fuera del alcance de los niños.

4.2 Almacenaje

Si no va a utilizar el aparato durante un periodo prolongado de tiempo, guárdelo cuidadosamente.

- Asegúrese de que esté desenchufado y completamente frío y seco.
- Guarde el aparato en la bolsa suministrada.
- No enrolle el cable de alimentación alrededor del aparato.
- Coloque el aparato en un lado de la bolsa térmica y el cable de alimentación en el otro lado.



Para la puesta en marcha, uso general y limpieza, por favor siga las instrucciones de las páginas 4 y 5 de este manual.

Veillez d'abord lire ce manuel !

Cher client(e),

Nous vous remercions d'avoir choisi un produit Grundig. Nous aimerions que vous obteniez une efficacité optimale de ce produit de haute qualité qui a été fabriqué avec une technologie de pointe. Veuillez vous assurer que vous avez bien lu et compris ce guide et la documentation complémentaire avant de les utiliser et conservez-les comme référence. Joignez ce guide à l'aspirateur si vous le remettez à quelqu'un d'autre. Respectez tous les avertissements et informations contenues dans le présent document et suivez les instructions.

Signification des symboles

Les symboles suivants sont repris tout au long de ce manuel :

| | |
|---|---|
|  | Informations importantes et conseils utiles concernant l'utilisation de l'appareil. |
|  | AVERTISSEMENT: Avertissement sur les situations dangereuses concernant la sécurité des biens et des personnes. |
|  | Catégorie de protection contre le risque d'électrocution. |



Cet appareil a été fabriqué dans des installations modernes respectueuses de l'environnement sans nuire à la nature.

1 Instructions importantes en matière de sécurité et d'environ

Lisez attentivement les consignes d'utilisation avant d'utiliser l'appareil ! Veuillez suivre toutes les instructions de sécurité ! Une utilisation incorrecte de l'appareil peut endommager ce dernier.

Veuillez conserver ces instructions pour pouvoir les consulter ultérieurement. Dans le cas où l'appareil est transmis à un tiers, ces instructions doivent également être transmises au nouveau propriétaire ou utilisateur.

1.1 Sécurité générale

- Cet appareil est conçu uniquement à des fins domestiques.
- N'utilisez jamais l'appareil dans un bain ou une douche, au-dessus d'un évier ou dans un bassin rempli d'eau. Ne l'utilisez jamais avec les mains mouillées.

1 Instructions importantes en matière de sécurité et d'environ

- Évitez d'immerger l'appareil dans l'eau ou de le mettre en contact avec de l'eau, même pendant le nettoyage.
- Si vous utilisez cet appareil dans la salle de bains, il doit être débranché après utilisation, car la présence d'eau à proximité de l'appareil peut représenter un danger même si celui-ci est éteint.
- Débranchez toujours l'appareil avant de le nettoyer ou d'effectuer un quelconque entretien.
- Pour une protection supplémentaire, installez un disjoncteur différentiel dont le courant résiduel ne dépasse pas 30 mA dans le circuit. Demandez conseil à votre électricien à ce sujet.
- L'appareil ne doit jamais être recouvert par quoi que ce soit, par exemple des serviettes.

1 Instructions importantes en matière de sécurité et d'environ

- Pendant son fonctionnement, ne placez jamais l'appareil sur une matière souple, (telle que des coussins ou des couvertures), du papier ou du carton, du plastique ou des surfaces polies combustibles ou non protégées.
- L'appareil peut devenir très chaud. Ne laissez jamais vos cheveux entre les plaques céramiques chaudes pendant plus de quelques secondes.
- Ne laissez jamais les plaques céramiques chaudes toucher votre visage, votre cou ou votre cuir chevelu. Ne les touchez pas à mains nues.
- Débranchez l'appareil immédiatement après utilisation. Ne débranchez pas l'appareil en tirant sur le cordon d'alimentation. Installez l'appareil sur une surface résistant à la chaleur et laissez-le refroidir.
- N'utilisez pas l'appareil s'il présente des dommages visibles.

1 Instructions importantes en matière de sécurité et d'environ

- Nos appareils électroménagers GRUNDIG sont tous conformes aux normes de sécurité en vigueur. Si l'appareil ou son cordon d'alimentation est endommagé, il doit être réparé par un centre de service ou remplacé, afin d'éviter tout danger potentiel. Toute réparation incorrecte effectuée par une personne non qualifiée pourrait présenter des risques pour la sécurité et mettre en danger l'utilisateur.
- Risque de brûlure. Gardez l'appareil hors de la portée des jeunes enfants, en particulier pendant son utilisation et son refroidissement.
- Le câble doit être positionné de manière à ce qu'il n'y ait aucun risque de tirer accidentellement ou de trébucher dessus.
- Veillez à toujours tenir l'appareil hors de portée des enfants.

1 Instructions importantes en matière de sécurité et d'environ

- Cet appareil peut être utilisé par des enfants âgés d'au moins 8 ans et par des personnes ayant des capacités physiques, sensorielles ou mentales réduites ou dénuées d'expérience ou de connaissance, s'ils (si elles) sont correctement surveillé(es) ou si des instructions relatives à l'utilisation de l'appareil en toute sécurité leur ont été données et si les risques encourus ont été appréhendés. Les enfants ne doivent pas jouer avec l'appareil. Le nettoyage et l'entretien par l'utilisateur ne doivent pas être effectués par des enfants sans surveillance.
- Lorsque l'appareil est en marche, il ne doit jamais être laissé sans surveillance.
- Placez toujours l'appareil avec son support, le cas échéant, sur une surface stable, plane et résistante à la chaleur.

1 Instructions importantes en matière de sécurité et d'environ

- Ne désassemblez jamais l'appareil, quelles que soient les circonstances. Toute responsabilité pour des dommages causés par une mauvaise utilisation est exclue.
- Veuillez vérifier que la tension indiquée sur la plaque signalétique (sur la poignée de l'appareil) correspond à la tension d'alimentation électrique locale. Le seul moyen de déconnecter complètement l'appareil du secteur est de le débrancher.
- N'enroulez jamais le câble d'alimentation autour de l'appareil.
- N'utilisez jamais l'appareil sur ou à proximité de zones ou de meubles combustibles ou inflammables. Ne laissez pas l'appareil être touché ou recouvert par des matériaux inflammables, tels que des rideaux, du tissu, un mur, etc. Veuillez vous assurer que l'appareil est toujours tenu à une distance raisonnable des matières et des meubles inflammables.

1 Instructions importantes en matière de sécurité et d'environ

-  ATTENTION N'utilisez pas cet appareil près des baignoires, des douches, des lavabos ou autres récipients contenant de l'eau.

1.2 Conformité avec la directive DEEE et mise au rebut des déchets :

Ce produit est conforme à la directive DEEE (2012/19/UE) de l'Union européenne). Ce produit porte un symbole de classification pour la mise au rebut des équipements électriques et électroniques (DEEE).



Ce symbole indique que ce produit ne doit pas être jeté avec les déchets ménagers à la fin de sa vie utile. Les appareils usagés doivent être retournés au point de collecte officiel destiné au recyclage des appareils électriques et électroniques. Pour trouver ces systèmes de collecte, veuillez contacter les autorités locales ou le détaillant auprès duquel vous avez acheté le produit. Chaque ménage joue un rôle important dans la récupération et le recyclage des appareils ménagers usagés. L'élimination appropriée des appareils usagés aide à prévenir les conséquences négatives potentielles pour l'environnement et la santé humaine.

1 Instructions importantes en matière de sécurité et d'environ

1.3 Conformité avec la directive LdSD :

L'appareil que vous avez acheté est conforme à la directive LdSD (2011/65/UE) de l'Union européenne. Il ne comporte pas les matériels dangereux et interdits mentionnés dans la directive.

1.4 Information sur l'emballage



L'emballage du produit est composé de matériaux recyclables, conformément à notre réglementation nationale. Ne jetez pas les éléments d'emballage avec les déchets domestiques et autres déchets. Déposez-les dans un des points de collecte d'éléments d'emballage que vous indiquera l'autorité locale dont vous dépendez.

2 Aperçu

2.1 Commandes

Se reporter à l'illustration en page 3.

1. Plaques recouvertes de céramique, tourmaline
2. Voyant de fonctionnement
3. Interrupteur On/Off (Marche/Arrêt)
4. Bouton de verrouillage des plaques
5. Câble d'alimentation avec boucle d'accrochage
6. Pochette sophistiquée et résistante à la chaleur

2.2 Données techniques

Alimentation électrique :

100-240V~, 50/60Hz

Alimentation : 15 W

Classe d'isolation électrique: II

Conception et spécifications sujettes à modification sans préavis.

Les valeurs indiquées sur les inscriptions apposées sur votre appareil ou les autres documents fournis avec le produit sont des valeurs obtenues en conditions de laboratoire, conformément aux normes en vigueur. Ces valeurs peuvent varier en fonction de l'utilisation de l'appareil et des conditions ambiantes.

3 Fonctionnement

3.1 Conseils et astuces

- Pour des résultats optimaux, assurez-vous que vos cheveux sont entièrement secs.
- Veillez à garder votre mèche tendue pendant le lissage afin d'éviter toute différenciation inesthétique
- Comme c'est le cas avec tous les lisseurs qui atteignent des températures élevées, évitez d'utiliser fréquemment cet appareil pour éviter d'abîmer vos cheveux.



ATTENTION :

Veillez toujours installer le lisseur sur une surface solide, plane, et résistante à la chaleur. Évitez de mettre le lisseur sur des surfaces molles et irrégulières comme les moquettes, la literie, ou les tapis. Ne jamais couvrir l'appareil.



La température des plaques s'élève rapidement (200°C).

3.2 Possibilités de coiffage

Avec votre fer à coiffer HS 2030, vous pouvez :

- Lisser vos cheveux
- Coiffer les pointes (vers l'intérieur ou l'extérieur)
- Créer des effets de vagues et de boucles en cascade

3.2.1 Défrisage de cheveux

1. Allumez l'appareil en mettant le bouton Marche-Arrêt de l'interrupteur à la position ON (Activé) (3).
 - Le voyant de marche (2) s'allume.
2. Séparez une mèche d'environ 5 cm de largeur et lissez-la à l'aide d'une brosse. Commencez au niveau du cou.

3 Fonctionnement

3. Mettez la mèche entre les plaques (1) du défriseur, le plus proche possible de la racine des cheveux, et fermez les plaques. Prenez soin de ne pas toucher les plaques chaudes.

4. Maintenez le lisseur en place jusqu'à ce que les cheveux soient entièrement chauffés. Ceci sera presque instantané.

5. Une fois les cheveux chauffés, faites glisser précautionneusement les plaques (1) en maintenant les cheveux tendus le long de la mèche, en un mouvement régulier, jusqu'aux pointes.



Si vous avez des cheveux épais, il peut vous arriver de reprendre ce processus au même niveau plusieurs fois.



Maintenez les mèches de vos cheveux tendus pour éviter les crans.



Reprenez la procédure, mèche par mèche.

6. Reprenez cette procédure avec les étapes 2 à 5.

7. Après avoir utilisé l'appareil, éteignez-le en mettant l'interrupteur Marche-Arrêt à la position Off (Arrêt) (3) et débranchez le cordon d'alimentation du secteur.

– Le voyant de marche (2) disparaît.

3.2.2 Vagues et boucles

1. Allumez l'appareil en mettant le bouton Marche-Arrêt de l'interrupteur à la position ON (Activé) (3).

– Le voyant de marche (2) s'allume.



Assurez-vous que vos cheveux sont entièrement secs.

3 Fonctionnement

2. Peignez ou brossez une mèche d'environ 3 cm de long, en commençant au niveau du cou.
3. Mettez la mèche entre les plaques (1), le plus proche possible de la racine des cheveux, et fermez-les.
4. En fonction de votre coiffure, faites pivoter l'appareil de sorte qu'il enroule les cheveux à la taille des plaques (1).
5. Tirez lentement l'appareil vers les pointes des cheveux.
 - Une boucle se forme dès que l'appareil a été tiré et au-dessus des pointes.
6. Reprenez cette procédure avec les étapes 2 à 5.
7. Après avoir utilisé l'appareil, éteignez-le en mettant l'interrupteur Marche-Arrêt à la position Off (Arrêt) (3) et débranchez le cordon d'alimentation du secteur.
 - Le voyant de marche (2) disparaît.

4 Informations

4.1 Nettoyage et entretien

1. Éteignez l'appareil et débranchez-le (5) de l'alimentation électrique.
2. Laissez l'appareil refroidir complètement avant de le nettoyer. L'appareil peut devenir très chaud et prendre jusqu'à 45 minutes pour refroidir.
3. Nettoyez la housse et les plaques uniquement à l'aide d'un chiffon doux et humide.

4.2 Rangement

Si l'appareil n'est pas utilisé pendant une longue période, il doit être stocké avec soin.

- Assurez-vous que l'appareil est débranché de l'alimentation électrique, qu'il a complètement refroidi et qu'il est sec.
- Verrouillez les plaques de l'appareil en position, à l'aide du bouton de verrouillage des plaques (4).



Pour la mise en service, l'utilisation générale et le nettoyage, veuillez respecter les instructions figurant aux pages 4 et 5 du présent manuel.

Najprije pročitajte ovaj priručnik!

Poštovani kupci,

Hvala vam što ste izabrali proizvod tvrtke Grundig. Nadamo se da ćete dobiti najbolje rezultate od vašeg proizvoda koji je proizveden s pomoću kvalitetne i moderne tehnologije. Zbog toga prije upotrebe proizvoda pažljivo pročitajte korisnički priručnik i druge popratne dokumente i čuvajte ih kao referencu za buduću upotrebu. Ako predajete proizvod nekome drugome, prosljedite toj osobi i korisnički priručnik. Slijedite sva upozorenja i informacije u korisničkom priručniku.

Značenje simbola

Sljedeći se simboli upotrebljavaju u raznim dijelovima ovog priručnika:



Važne informacije i korisni savjeti o upotrebi.



UPOZORENJE:

Upozorenja o opasnim situacijama vezanim za sigurnost života i imovine.



Razred zaštite od strujnog udara.



Ovaj je proizvod proizveden u ekološki prihvatljivim modernim postrojenjima bez štetnog utjecaja na okoliš.

1 Važne upute za sigurnost i očuvanje okoliša

Molimo pažljivo pročitajte ove upute za uporabu prije korištenja uređaja! Molimo slijedite sve sigurnosne upute! Nepravilna uporaba uređaja može prouzročiti štetu.

Molimo držite ove upute za dalje korištenje. U slučaju prosljeđivanja uređaja trećoj strani, ove upute također moraju biti prosljeđene novom vlasniku ili korisniku.

1.1 Allgemeine Sicherheit

- Ovaj uređaj je namijenjen samo za uporabu u kućanstvu.
- Nikada ne koristite uređaj u kupatilu ili tuš kabini, nad umivaonikom ili u lavoru punom vode. Nikada ga ne koristite vlažnim rukama.
- Ne uranjajte uređaj u vodu i pazite da ne dođe u kontakt s vodom, čak i tijekom čišćenja uređaja.
- Ako koristite uređaj u kupatilu, morate ga izvaditi iz struje nakon uporabe, jer voda blizu uređaja može biti štetna čak i kada je uređaj isključen.

1 Važne upute za sigurnost i očuvanje okoliša

- Uvijek isključite uređaj iz struje prije čišćenja ili provedbe bilo kakvog održavanja.
- Za dodatnu zaštitu, instalirajte RDC (Uređaj sa zaostalom strujom) sa zaostalom strujom ne većom od 30 mA u kolu. Pitajte vašeg električara oko ovoga.
- Uređaj nikada ne smijete ničim pokrivati, osobito ne ručnicima.
- Tijekom uporabe, nikada ne stavljajte uređaj na bilo kakve mekane presvlake, jastuke ili prekrivače, papirne ili kartonske, plastične ili zapaljive ili nezaštićene polirane površine.
- Uređaj može postati jako vruć. Ne držite kosu između ploča za oblikovanje dulje od nekoliko sekundi.
- Nikada nemojte dopustiti pločama za oblikovanje da dotaknu vaše lice, vrat ili tjeme. Ne dodirujte golim rukama.

1 Važne upute za sigurnost i očuvanje okoliša

- Isključite uređaj iz struje odmah nakon uporabe. Nemojte ga isključivati iz struje povlačenjem kabela napajanja. Stavite uređaj na površinu koja je otporna na toplinu i ostavite ga da se ohladi.
- Ne koristite uređaj ako je vidljivo oštećen.
- Naši GRUNDIG kućanski aparati u skladu su s primjenjivim sigurnosnim standardima. Ako su uređaj ili kabel napajanja na bilo koji način oštećeni, moraju se popraviti ili zamijeniti u servisu, da bi se izbjegli bilo kakvi potencijalni rizici od opasnosti. Svaki nepravilno obavljeni popravak od nekvalificirane osobe može izazvati sigurnosne rizike i opasnost po korisnika.
- Kabel mora biti postavljen tako da nema rizika od slučajnog povlačenja ili zaplitanja.
- Uvijek držite uređaj podalje od dosega djece.

1 Važne upute za sigurnost i očuvanje okoliša

- U slučaju da ovaj uređaj koristi dijete s 8 i više godina ili osoba smanjenih fizičkih, osjetilnih ili mentalnih sposobnosti ili bez iskustva ili znanja, korisnik se mora nadgledati ili obučiti o sigurnoj uporabi uređaja te isti mora razumjeti posljedice potencijalnih rizika od opasnosti. Djeca se ne smiju igrati ovim uređajem. U slučaju da djeca provode čišćenje uređaja ili obavljaju korisničko održavanje, moraju biti pod punim nadzorom.
- Kada je uređaj uključen, ne smije nikada biti ostavljen bez nadzora.
- Nikada ne otvarajte uređaj, pod bilo kakvim okolnostima. Ne prihvata se nikakva odgovornost za štetu prouzročenu nepravilnom uporabom.
- Provjerite odgovara li napon na tipskoj pločici (na dršci uređaja) lokalnom napajanju. Jedini način na koji možete isključiti uređaj iz struje je da izvadite utikač.

1 Važne upute za sigurnost i očuvanje okoliša

- Nikada nemojte namatati kabel napajanja oko uređaja.
- Nikada ne koristite uređaj na ili blizu gorivih ili zapaljivih dijelova namještaja. Nemojte dozvoliti da uređaj dotaknu ili prekriju zapaljivi materijali, kao zavjese, tkanina, zidovi itd. Pazite da uređaj uvijek bude na sigurnoj udaljenosti od zapaljivih materijala i namještaja.



UPOZORENJE Ne koristite ovaj uređaj u blizini kade, tuševa, umivaonika ili drugih posuda s vodom.

- Opasnost od opekotina. Uređaj držite izvan dohvata djece, osobito tijekom upotrebe i isti ohladite.
- Uređaj uvijek stavljajte na postolje, ako ga ima, na stabilnu ravnu površinu otpornu na toplinu.

1 Važne upute za sigurnost i očuvanje okoliša

1.2 Usklađenost s Direktivom o električnom i elektroničkom opremom (WEEE) i zbrinjavanju otpada:

Ovaj proizvod usklađen je s EU Direktivom WEEE (2012/19/EU). Ovaj proizvod nosi klasifikacijsku oznaku za električni i elektronski otpad (WEEE).



Ovaj simbol označava da se ovaj proizvod ne smije odlagati zajedno s ostalim kućanskim otpadom na kraju njegovog radnog vijeka. Rabljeni uređaj mora se vratiti na službeno sabirno mjesto za recikliranje električnih i elektroničkih uređaja. Da biste pronašli te sustave za prikupljanje, obratite se lokalnim vlastima ili prodavaču gdje je proizvod kupljen. Svako kućanstvo igra važnu ulogu u uporabi i recikliranju starih uređaja. Odgovarajuće odlaganje iskorištenog aparata pomaže u sprečavanju mogućih negativnih posljedica za okoliš i ljudsko zdravlje.

1.3 Usklađenost s Direktivom o zabrani uporabe određenih opasnih tvari u električnoj i elektroničkoj opremi (RoHS):

Proizvod koji ste kupili usklađen je s EU Direktivom RoHS (2011/65/EU). Ne sadrži štetne i zabranjene materijale navedene u Direktivi.

1 Važne upute za sigurnost i očuvanje okoliša

1.4 Informacije o pakiranju



Ambalaža proizvoda izrađena je od materijala koji se mogu reciklirati u skladu s nacionalnim zakonodavstvom. Nemojte odlagati ambalažu zajedno s kućanskim ili ostalim otpadom. Odnosite ih na odlagališta za ambalažu koja je odredilo lokal-

no zakonodavstvo.

2 Pregled

2.1 Upravljački elementi

Pogledajte slike na stranici 3.

1. Keramički obložene ploče s turmalinom
2. Indikator napajanja
3. Prekidač uključeno/isključeno
4. Gumb za zaključavanje ploče
5. Kabel za napajanje s ušicom za vješanje
6. Fina futrola otporna na toplinu

2.2 Tehnički podaci

Napajanje:

100-240V~, 50/60Hz

Napajanje: 15 W

Klasa električne izolacije: II

Pridržano pravo na tehničke i izmjene dizajna.

Vrijednosti koje su izražene na oznakama na vašem aparatu ili druga tiskana dokumentacija koja je s njim isporučena predstavlja vrijednosti postignute u laboratorijima sukladno mjerodavnim standardima. Te vrijednosti mogu se mijenjati ovisno o načinu uporabe aparata i okolnim uvjetima.

3 Rad

3.1 Savjeti i preporuke

- Kosa treba biti potpuno suha da bi se postigli najbolji rezultati.
- Tijekom rada održavajte mekoću svojih vlasi kako biste izbjegli njihovo pucanje.
- Kao i sa svim peglama za kosu koje dostižu visoke temperature u salonu, nemojte je često upotrebljavati kako biste izbjegli oštećenje vaše kose.



POZOR! Peglu za kosu uvijek držite na čvrstoj, ravnoj i toplinski otpornoj površini. Peglu ne stavljajte na nikakve mekane ni neravne površine poput tepiha, posteljine ili krpa. Nikada ne pokrivajte ovaj aparat.



Ploče se brzo zagrijavaju na visoku temperaturu (200 °C).

3.2 Mogućnosti stiliziranja

Svojom peglom za kosu Hair Styler HS 2030 možete:

- izravnati kosu
- stilizirati krajeve (zavrnuti ih prema unutra ili van)
- oblikovati blage kaskadne valove i kovčče

3.2.1 Ravnanje kose

1. Uređaj **UKLJUČITE** pomoću prekidača (3).
 - Zasvijetlit će pokazatelj napajanja (2).
2. Odvojite pramen kose širok približno 5 cm i izravnajte ga četkom. Počnite od vrata.
3. Postavite pramen kose između ploča (1) uređaja za ravnanje kose što je bliže korijenu kose i približite ploče tako da se spoje. Pripazite i ne dirajte vruće ploče.
4. Držite uređaj za ravnanje kose na mjestu dok se kosa potpuno ne zagrije. To je gotovo trenutno.

3 Rad

5. Kada se kosa zagrije, držite kosu čvrsto i pažljivo kliznite grijaćim pločama (1) uzduž pramena kose, jednim glatkim pokretom sve do kraja pramena.



Ako imate gustu kosu, možda ćete trebati nekoliko puta ponoviti postupak na istom pramenu kose.



Ako imate gustu kosu, možda ćete trebati nekoliko puta ponoviti postupak na istom pramenu kose.



Neka pramenovi kose budu izravni, tako ćete izbjeći odvajanje pramenova.



Ponovite postupak za svaki pramen.

6. Ponovite ovaj postupak s koracima od 2 do 5.

7. Nakon korištenja uređaja, isključite uređaj pomoću prekidača (3) i odspojite strujni kabel iz strujne utičnice.

– Pokazatelj napajanja (2) prestat će svijetliti.

3.2.2 Siliziranje kovrči ili valova u kosi

1. Uređaj UKLJUČITE pomoću prekidača (3).

– Zaszvietlit će pokazatelj napajanja (2).



Pripazite neka kosa bude potpuno suha.

2. Počešljajte pramen kose od približno 3 cm češljem ili četkom, počevši od vrata.

3. Postavite pramen kose između ploča (1) što je bliže korijenu kose i približite ploče tako da se spoje.

3 Rad

4. Ovisno o frizuri, okrenite uređaj tako da se kosa uhvati oko njega na visi grijaćih ploča (1).
5. Lagano povucite uređaj prema krajevima kose.
 - Kovrča se formira kada se uređaj izvuče prema dolje preko krajeva kose.
6. Ponovite ovaj postupak s koracima od 2 do 5.
7. Nakon korištenja uređaja, isključite uređaj pomoću prekidača (3) i odspojite strujni kabel iz strujne utičnice.
 - Pokazatelj napajanja (2) prestat će svijetliti.

4 Informacije

4.1 Čišćenje i njega

1. Isključite uređaj i iskopčajte utikač (5) iz strujne utičnice.
2. Prije čišćenja pričekajte da se uređaj potpuno rashladi. Uređaj se može jako zagrijati, a njegovo hlađenje moglo bi trajati i do 45 minuta.
3. Očistite kućište i ploče za stiliziranje samo koristeći mekanu navlaženu krpu.

- Čuvajte ga na hladnom i suhom mjestu.
- Pobrinite se da uređaj uvijek bude izvan dohvata djece.

4.2 Skladištenje

Ako se uređaj ne koristi dulje vrijeme, mora se čuvati na sigurnom mjestu.

- Uvjerite se da je uređaj iskopčan iz strujne utičnice, da se rashladio i da je potpuno suh.
- Zaključajte ploče za stiliziranje u njihovom položaju koristeći gumb za zaključavanje ploče (4).
- Nemojte zamotavati kabel za napajanje oko uređaja.



Prilikom puštanja u pogon, opće uporabe i čišćenja obratite pozornost na upute na stranicama 4-5 ovog priručnika.

Proszę najpierw przeczytać tę instrukcję obsługi!

Droży Klienci,

Dziękujemy za wybór wyrobu marki Grundig. Mamy nadzieję, że wyrób ten, wyprodukowany przy użyciu wysokiej jakości najnowszej technologii, okaże się w najwyższym stopniu zadowalający. Dlatego proszę przed jego użyciem uważnie przeczytać całą tę instrukcję obsługi i towarzyszące jej dokumenty i zachować ją do wglądu na przyszłość. Przy przekazaniu tego wyrobu komuś innemu, proszę oddać mu także tę instrukcję. Proszę przestrzegać wszystkich ostrzeżeń i informacji z tej instrukcji obsługi.

Znaczenie symboli

W różnych rozdziałach niniejszej instrukcji stosuje się następujące symbole:



Ważne informacje i przydatne wskazówki dotyczące użytkowania.



OSTRZEŻENIE:
Ostrzeżenia dotyczące sytuacji zagrażających bezpieczeństwu, życiu i mieniu.



Klasa ochrony przeciwporażeniowej.



Urządzenie zostało wyprodukowane w nowoczesnych, bezpiecznych dla środowiska zakładach bez wpływu na przyrodę.

1 Ważne instrukcje dotyczące bezpieczeństwa i ochrony środowiska

Przed skorzystaniem z urządzenia należy się dokładnie zapoznać z niniejszymi instrukcjami! Należy przestrzegać wszystkich instrukcji bezpieczeństwa! Nieprawidłowe użytkowanie urządzenia może spowodować uszkodzenie.

Niniejsze instrukcje należy zachować do wykorzystania w przyszłości. W przypadku przekazywania urządzenia stronie trzeciej należy przekazać nowemu właścicielowi lub użytkownikowi również niniejsze instrukcje.

1.1 Bezpieczeństwo: zasady ogólne

- Urządzenie jest przeznaczone wyłącznie do użytku domowego.
- Nigdy nie korzystać z urządzenia w wannie lub pod prysznicem ani nad zlewem lub umywalką wypełnionymi wodą. Nigdy nie obsługiwać urządzenia mokrymi dłońmi.

1 Ważne instrukcje dotyczące bezpieczeństwa i ochrony środowiska

- Urządzenia nie wolno zanurzać w wodzie ani dopuszczać do jego kontaktu z wodą nawet podczas czyszczenia.
- W razie korzystania z urządzenia w łazience po użyciu należy wyjąć wtyczkę z gniazdka, ponieważ woda w pobliżu urządzenia może nadal stanowić niebezpieczeństwo, nawet jeżeli urządzenie jest wyłączone.
- Przed czyszczeniem lub wykonaniem prac konserwacyjnych należy wyjąć wtyczkę z gniazdka.
- W celu dodatkowego zabezpieczenia należy zainstalować w obwodzie wyłącznik różnicowoprądowy o znamionowym prądzie różnicowym nie wyższym niż 30 mA. Należy skorzystać z pomocy elektryka.
- Nigdy nie przykrywać urządzenia np. ręcznikami.

1 Ważne instrukcje dotyczące bezpieczeństwa i ochrony środowiska

- Podczas obsługi urządzenia nigdy nie umieszczać go na miękkiej tapicerce, poduszkach lub kocach, papierze bądź tekturze, tworzywach sztucznych lub palnych bądź niezabezpieczonych polerowanych powierzchniach.
- Urządzenie to może się bardzo nagrzać. Nie wolno trzymać włosów między płytkami do stylizacji dłużej niż kilka sekund.
- Nie dopuszczać do kontaktu płytek do stylizacji z twarzą, szyją ani skórą głowy. Nie należy ich dotykać gołymi dłońmi.
- Po użyciu natychmiast wyjąć wtyczkę urządzenia z gniazdka. Nie wyjmować wtyczki, ciągnąc za przewód zasilający. Urządzenie należy odłożyć na odporną na wysoką temperaturę powierzchnię i pozostawić do ostygnięcia.
- Nie korzystać z urządzenia w przypadku widocznego uszkodzenia.

1 Ważne instrukcje dotyczące bezpieczeństwa i ochrony środowiska

- Wszystkie urządzenia gospodarstwa domowego GRUNDIG są zgodne z obowiązującymi normami bezpieczeństwa. W przypadku uszkodzenia urządzenia lub przewodu zasilającego należy zlecić jego naprawę lub wymianę w serwisie, aby uniknąć potencjalnego zagrożenia. Wszelkie naprawy wykonane nieprawidłowo przez niewykwalifikowaną osobę mogą stanowić zagrożenie lub ryzyko dla użytkownika.
- Kabel należy poprowadzić tak, aby nie wystąpiło ryzyko przypadkowego pociągnięcia lub potknięcia się o niego.
- Urządzenie należy przechowywać poza zasięgiem dzieci.

1 Ważne instrukcje dotyczące bezpieczeństwa i ochrony środowiska

- W przypadku korzystania z urządzenia przez dzieci w wieku 8 lat lub starsze oraz osoby o ograniczonej sprawności fizycznej, sensorycznej lub umysłowej bądź bez odpowiedniego doświadczenia i wiedzy muszą być one nadzorowane przez użytkownika bądź poinstruowane na temat bezpiecznego użytkowania urządzenia i muszą zrozumieć związane z tym zagrożenia. Dzieci nie mogą bawić się urządzeniem. Dzieci muszą być w pełni nadzorowane podczas wykonywania przez nie czyszczenia i konserwacji urządzenia.
- Nie pozostawiać urządzenia bez dozoru, gdy jest używane.
- W żadnym przypadku nie wolno otwierać urządzenia. Nie przyjmuje się odpowiedzialności za szkody spowodowane niewłaściwym użytkowaniem.

1 Ważne instrukcje dotyczące bezpieczeństwa i ochrony środowiska

- Sprawdzić, czy napięcie podane na tabliczce znamionowej (na uchwycie urządzenia) pasuje do napięcia w gniazdku. Jedyne sposoby, aby odłączyć urządzenie od zasilania, to wyjąć z gniazdka wtyczkę zasilacza.
- Kabla zasilającego nie należy owijać wokół urządzenia.
- Nigdy nie korzystać z urządzenia w pobliżu palnych lub łatwopalnych miejsc bądź mebli. Urządzenie nie może być przykrywane ani nie może się stykać z łatwopalnymi materiałami, takimi jak zasłony, tkaniny, ściany itp. Należy się upewnić, że urządzenie zawsze jest przechowywane w bezpiecznej odległości od łatwopalnych materiałów lub mebli.



OSTRZEŻENIE Nie używaj tego urządzenia w pobliżu wanien, pryszniców, umywalk lub innych zbiorników zawierających wodę.

1 Ważne instrukcje dotyczące bezpieczeństwa i ochrony środowiska

- Niebezpieczeństwo poparzenia. Trzymaj urządzenie z dala od małych dzieci, szczególnie podczas użytkowania i chłodzenia.
- Zawsze umieszczaj urządzenie wraz ze stojakiem na odpornej na wysoką temperaturę, stabilnej płaskiej powierzchni.

1.2 Zgodność z dyrektywą WEEE i usuwanie odpadów:

Niniejszy wyrób jest zgodny z dyrektywą Parlamentu Europejskiego i Rady (2012/19/WE). Wyrób ten oznaczony jest symbolem klasyfikacji zużytych urządzeń elektrycznych i elektronicznych (WEEE).



Ten symbol oznacza, że sprzęt nie może być umieszczany łącznie z innymi odpadami gospodarstwa domowego po okresie jego użytkowania. Zużyte urządzenie należy oddać do specjalnego punktu zbiórki zużytego sprzętu elektrycznego i elektronicznego w celu utylizacji. Aby uzyskać informacje o punktach zbiórki w swojej okolicy należy skontaktować się z lokalnymi władzami lub punktem sprzedaży tego produktu. Gospodarstwo domowe spełnia ważną rolę w przyczynianiu się do ponownego użycia i odzysku zużytego sprzętu. Odpowiednie postępowanie ze zużytym sprzętem zapobiega potencjalnym negatywnym konsekwencjom dla środowiska naturalnego i ludzkiego zdrowia.

1 Ważne instrukcje dotyczące bezpieczeństwa i ochrony środowiska

1.3 Zgodność z dyrektywą RoHS:

Niniejszy wyrób jest zgodny z dyrektywą Parlamentu Europejskiego i Rady RoHS (Ograniczenie użycia substancji niebezpiecznych) (2011/65/WE). Nie zawiera szkodliwych i zakazanych materiałów, podanych w tej dyrektywie.

1.4 Informacje o opakowaniu



Opakowanie tego wyrobu wykonano z materiałów nadających się do recyklingu, zgodnie z naszym ustawodawstwem krajowym. Nie wyrzucaj materiałów opakowaniowych do śmieci wraz z innymi odpadkami domowymi. Oddaj je w jednym z wyznaczonych przez władze lokalne punktów zbiórki materiałów opakowaniowych.

2 Opis ogólny

2.1 Regulacja

Patrz ilustracje na str. 3.

1. Płytki powlekane materiałem ceramicznym z turmalinem i nano-srebrem
2. Wskaźnik załączenia zasilania
3. Przełącznik Zał./Wył.
4. Przycisk blokady płytki
5. Przewód zasilający z uchwytem do zawieszania
6. Elegancka torebka odporna na wysokie temperatury

2.2 Dane techniczne

Zasilanie:

100-240V~, 50/60Hz

Moc: 15 W

Klasa izolacji elektrycznej: II

Konstrukcja i dane techniczne mogą być zmieniane bez uprzedzenia.

Wartości podane w oznaczeniach umieszczonych na tym urządzeniu lub w innych dostarczanych wraz z nim materiałach drukowanych uzyskano w warunkach laboratoryjnych zgodnie z obowiązującymi normami. Rzeczywiste wartości mogą być inne w zależności od sposobu użytkowania urządzenia i warunków w jego otoczeniu.

3 Obsługa

3.1 Rady praktyczne i wskazówki

- Aby uzyskać najlepsze rezultaty należy zupełnie wysuszyć włosy.
- W trakcie układania pasma włosów powinny być wyrównane, aby uniknąć zagięć na części ich długości.
- Aby nie zniszczyć włosów, urządzenia tego nie należy używać zbyt często, podobnie jak innych prostownic do włosów stosujących wysokie temperatury.



U W A G A !

Prostownicę należy zawsze umieszczać na solidnej, płaskiej i odpornej na wysokie temperatury powierzchni. Nie należy kłaść jej na powierzchniach miękkich i nierównych, takich jak wykładzina dywanowa, pościel, lub dywany. Nie wolno jej niczym przykrywać..



Jej płytki szybko nagrzewają się do wysokiej temperatury (200°C).

3.2 Możliwości stylizacji

Za pomocą prostownicy HS 2030 można:

- Prostować włosy.
- Stylizować końcówki (podwijając lub wywijając).
- Układać delikatne fale i loki.

3.2.1 Prostowanie włosów

1. Załącz prostownicę przełącznikiem w pozycji Zał. (3).
 - Wskaźnik załączenia zasilania (2) zapali się.
2. Wybierz pasmo włosów ok. 5 cm szerokości i wygładź je szczotką. Zaczynij od szyi.
3. Włóż to pasmo włosów pomiędzy płytki (1) prostownicy tak blisko nasady włosów, jak to możliwe, i zamknij płytki. Uważaj, żeby nie dotknąć gorących płytek.

3 Obsługa

4. Przytrzymaj prostownicę, aż włosy całkiem się nagrzej. Będzie to niemal natychmiast.

5. Gdy włosy się nagrzej, naciągnij je, tak aby były naprężone i ostrożnie przesuwaj płytki (1) wzdłuż tego pasma włosów, jednym gładkim ruchem, aż do samego końca.



W przypadku włosów sztywnych proces ten trzeba być może powtórzyć kilka razy na tym samym paśmie.



Włókna włosów powinny być wyrównane, aby uniknąć zagnieceń.



Powtarzaj ten zabieg dla kolejnych pasm włosów.

6. Powtarzaj ten zabieg wykonując kroki od 2. do 5.

7. Po użyciu prostownicy wyłącz ją z prądu przy pomocy przełącznika (3) i wyjmij wtyczkę z gniazdka.

– Wskaźnik załączenia zasilania (2) zgaśnie.

Układanie włosów w fale i loki

1. Załącz prostownicę przełącznikiem w pozycji Zał. (3).

– Wskaźnik załączenia zasilania (2) zapali się.



Upewnij się, że włosy są zupełnie suche.

2. Grzebieniem lub szczotką wyczesz pasmo włosów ok. 3 cm szerokości, zaczynając od szyi.

3. Włóż to pasmo włosów pomiędzy płytki (1) tak blisko nasady włosów, jak to możliwe, i zamknij płytki.

4. Zależnie od rodzaju fryzury obracaj prostownicę tak, aby włosy owinęły się wokół niej na wysokości płytek (1).

3 Obsługa

5. Powoli przeciągaj prostownicę w stronę końców włosów.
 - Lok tworzy się, gdy prostownicę przeciągnie się w dół do końców włosów.
6. Powtarzaj ten zabieg wykonując kroki od 2. do 5.
7. Po użyciu prostownicy wyłącz ją z prądu przy pomocy przełącznika (3) i wyjmij wtyczkę z gniazdka.
 - Wskaźnik załączenia zasilania (2) zgaśnie.

4 Informacje

4.1 Czyszczenie i konserwacja

1. Wyłączyć urządzenie i wyjąć wtyczkę (5) z gniazdka.
2. Przed czyszczeniem urządzenie powinno całkowicie ostygnąć. Ponieważ urządzenie bardzo się nagrzewa, stygnięcie może potrwać do 45 minut.
3. Obudowę i płytki do stylizacji można czyścić tylko miękką wilgotną ściereczką.

4.2 Przechowywanie

- Jeżeli urządzenie nie będzie używane przez dłuższy czas, należy je odpowiednio przechowywać.
- Upewnić się, że wtyczka urządzenia została wyjęta z gniazdka, a urządzenie jest schłodzone i suche.
- Zablokować płytki do stylizacji za pomocą przycisku blokady płytek (4).

- Nie owijać przewodu zasilania wokół urządzenia.
- Urządzenie należy przechowywać w chłodnym i suchym miejscu.
- Należy się upewnić, że urządzenie zawsze znajduje się poza zasięgiem dzieci.



Podczas uruchamiania, użytkowania i czyszczenia należy postępować zgodnie ze wskazówkami na stronie 4 i 5 niniejszej instrukcji.

GRUNDIG

Beko Grundig Deutschland GmbH
Thomas-Edison-Platz 3
63263 Neu-Isenburg

www.grundig.com