

# GRUNDIG

## Vaskemaskine-Tørretumbler

Brugervejledning

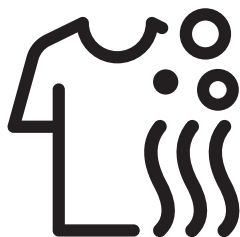

GWD68P406C



## Læs venligst denne brugervejledning som det første!

Kære kunde

Tak, fordi du har valgt et Grundig-produkt. Vi håber, at du får det bedste ud af dit produkt, der er fremstillet af materialer af høj kvalitet og med brug af den nyeste teknologi. Læs derfor hele denne brugervejledning og alle andre ledsagedokumenter grundigt, før du bruger produktet, og gem dem til brug for fremtidig reference. Hvis du overdrager produktet til andre, skal du også give denne brugervejledning videre. Følg alle advarsler og informationer i brugervejledningen. I denne brugervejledning bruges følgende symboler:



**FARE!**

- Risiko for elektrisk stød.



**FARE!**

- Advarsel om produktets vægt.



**FARE!**

- Advarsel om brandfare.



**FORSIGTIG!**

- Advarsel om farlige situationer med hensyn til liv og ejendom.



**FORSIGTIG!**

- Nødvendige forholdsregler.



**BEMÆRK**

- Vigtig information og brugbare tips.



- Læs brugervejledningen.



- Produktets emballage er fremstillet af genbrugsmaterialer i overensstemmelse med miljøreglerne.
- Emballagen må ikke bortskaffes sammen med almindeligt husholdningsaffald. Emballagen skal afleveres på indsamlingssteder udpeget af de lokale myndigheder.



- Allergy UK er et arbejdsnavn for The British Allergy Foundation. Den vigtigste anbefaling er "Godkendelsesstempet". Når du ser et produkt med dette logo, kan du være sikker på, at produktet er videnskabeligt afprøvet for at bevise, at det effektivt reducerer/fjerner allergener fra det omgivende miljø for personer, der lider af astma, eller at produktets indhold af allergener/kemiske stoffer er betydeligt reduceret.

# 1 Vigtige instruktioner vedrørende sikkerhed og miljø

Dette afsnit indeholder sikkerhedsinstruktioner, der skal følges for at beskytte mod personskade eller beskadigelse af ejendele. Garantien bortfalder såfremt instruktionerne ikke overholdes.

## 1.1 Generelle sikkerhedsregler



### FORSIGTIG!

- Dette produkt kan bruges af børn på eller over 8 år og folk med reducerede fysiske, følelsesmæssige og mentale evner samt ufaglærte eller uerfarne personer, forudsat de er overvåget og bliver instrueret i sikker brug af apparatet samt omkring de relaterede farer. Børn må ikke lege med produktet. Rengøring og brugsvedligeholdelse må aldrig udføres af børn, medmindre de er overvåget af en ansvarlig voksen. Børn under 3 år skal holdes væk fra maskinen, medmindre de er overvåget konstant.



### ADVARSEL!

- Anbring aldrig produktet på et gulv dækket af gulvtæppe. Ellers vil manglen på luftstrømning under produktet få de elektriske dele til at overophede. Det vil medføre problemer med produktet.



### BEMÆRK

- Installation og reparation skal altid udføres af en autoriseret servicemontør. Fabrikanten er ikke ansvarlig for skader, der kan opstå som følge af en uautoriseret persons behandling af produktet.

## 1.1.1 Elektrisk sikkerhed



### FARE!

- Hvis der er fejl på produktet, bør det ikke anvendes, medmindre reparationen foretages af den autoriserede servicemontør. Der er risiko for elektrisk stød!
- Rengør aldrig produktet ved at hælde vand på det! Der er risiko for elektrisk stød!



### FORSIGTIG!

- Hvis strømkablet er beskadiget, skal det erstattes af producenten, en kvalificeret person (elektriker) eller en person udpeget af importøren for at undgå fare.



### ADVARSEL!

- Afbryd strømmen til produktet, når det ikke er i brug.
- Rør aldrig ved kabelstikket med våde hænder! Afbryd aldrig strømmen ved at trække i ledningen, men tag altid stikket ud af stikkontakten med hånden.
- Afbryd strømmen til produktet under installation, vedligeholdelse, rengøring og reparation.
- Tilslut ikke med forlængerledninger eller dobbeltstik.



## BEMÆRK

- Produktet er designet til at genoptage driften, når strømmen vender tilbage efter en strømafbrydelse. Se afsnittet "Annullering af programmet", hvis du ønsker at stoppe programmet.

### 1.1.2 Produktsikkerhed



#### FARE!

- Undlad at åbne frontlågen eller fjerne filteret, mens der er vand i tromlen. Ellers kan det medføre oversvømmelse eller skoldning med varmt vand.



#### FORSIGTIG!

- Slangerne til vandforsyning og udtømning skal fastgøres sikkert og være ubeskadigede. Ellers er der risiko for lækage.



## BEMÆRK

- Undlad at åbne den låste frontlåge med tvang. Lågen åbnes umiddelbart efter vaskecyklussen er afsluttet. Frontlågen kan ikke åbnes, hvis maskinen ikke er kølet tilstrækkeligt ned ved programmets afslutning. Vent til produktet er kølet ned. Hvis lågen ikke åbnes, kan du prøve de løsninger, der er angivet under fejlen "Frontlågen kan ikke åbnes" i afsnittet Fejlfinding. Undlad at tvinge frontlågen op. Frontlågen og låsemekanismen kan blive beskadiget.

- I rummet, hvor produktet er placeret, må der ikke være døre med låse, skydelåse eller hængsler, der forhindrer, at frontlågen kan lukkes helt op.
- Følg vaskeanvisningerne på tøjets vaskemærker og på sæbebækningen.
- Brug kun vaskemidler, skyllemidler og andre midler, der egner sig til vaskemaskine.
- Undlad at installere eller stille produktet på et sted, hvor det kan udsættes for udendørsforhold.
- Leg ikke med produktets kontrolelementer.

### 1.1.3 Advarsler om tørring



#### FARE!

- Vasketøj, der tidligere er vasket, rensat, tilsmudset eller plettet med benzin/olie, tørre opløsningsmidler eller andre brændbare og eksplosive materialer, må ikke tørres i maskinen, fordi de afgiver brændbar eller eksplosiv damp. Ellers kan der opstå brandfare.
- Vasketøj, der er tilsmudset med vegetabilsk olie, pletfjerner, terpentin, voks eller voksfjerner skal vaskes med varmt vand og store mængder vaskemiddel inden tørring. Ellers kan der opstå brandfare.

**FARE!**

- Hvis du bruger vaskebolde, måleskeer eller vaskenet under vaskeprogrammer, kan disse produkter smelte under tørreprocessen. Brug ikke disse produkter, hvis du vil benytte tørrefunktionen. Ellers kan der opstå brandfare.
- Brug ikke tørrefunktionen, hvis du bruger industrikemikalier til rens. Ellers kan der opstå brandfare.

**FARE!**

- Rør ikke frontlågen med bare hænder efter tørring. Der er risiko for forbrænding.
- Der er et sidste trin: køling. Dette nedkøler vasketøjet til en bestemt temperatur, så det ikke bliver beskadiget. Hvis du åbner lågen før afkølingstrinnet er afsluttet, kan du blive ramt af varm damp. Der er risiko for skoldning.
- Hvis tørreprogrammerne afbrydes (hvis programmet annulleres eller på grund af strømsvigt), kan vasketøjet i maskinen være varmt. Vær forsigtig.

**FORSIGTIG!**

- Stands ikke maskinen før tørreprogrammet er afsluttet. Hvis du bliver nødt til at gøre det, skal du fjerne al vasketøjet og placere det på et passende sted, hvor det kan køle af.
- Dit produkt er designet til at stå i rum med temperaturer mellem 0°C and +35°C.
- Omgivende temperatur på mellem 15 °C og +25 °C er passende for dit produkt.
- Lad ikke kæledyr komme ind i produktet. Tjek, om der er vand inde i maskinen før brug.
- Overbelast ikke maskinen ved tørring. Følg den maksimale belastning, der er angivet til tørring.

**ADVARSEL!**

- Brug ikke maskinen til at tørre lædertøj eller tøj, der indeholder læder (som f.eks. læderetiketter på jeans). Farven fra læderet kan smitte af på de andre tekstiler.
- Hvis der er et problem, du ikke kan løse med de oplysninger, der er angivet i afsnittet med sikkerhedsvejledninger, skal du slukke for maskinen og tage stikket ud af væggen og herefter tilkalde en autoriseret servicemontør.



## ADVARSEL!

- Du kan bruge din vasketørremaskine til kun at vaske, kun at tørre eller både vaske og tørre vasketøj. Maskinen må ikke bruges alene til at tørre tøj i lang tid. Hvis du alene bruger maskinen til at tørre vasketøj, skal du køre et tomt vaskeprogram efter hver 15. tørring.
- Inden du fylder vasketøj i maskinen, skal du kontrollere hvert stykke vasketøj for at sikre, at der ikke er lightere, mønter, metalobjekter, nåle osv. i tøjet eller lommerne.
- Undertøj med metalstøtter må ikke tørres i maskinen. Metalstøtter kan falde af under tørringen og beskadige maskinen. Kom dem ind i en vaskepose eller et pudebetræk.
- Undlad at bruge maskinen til at tørre store stykker tøj som f.eks. netgardiner, gardiner, lagner/sengetøj, tæpper eller gulvtæpper. Dit vasketøj kan blive ødelagt.



## BEMÆRK

- Undlad at tørre uvasket tøj i maskinen.
- Undlad at bruge skyllemiddel eller antistatiske produkter, medmindre disse anbefales af producenten.
- Produkter som f.eks. skyllemidler skal bruges i henhold til producentens anvisninger.
- Undlad at bruge maskinen til at tørre silke, uld eller lignende sarte tekstiler. Ellers kan uldtøjet krympe, og andre sarte tekstiler kan blive beskadiget.
- Se på symbolerne på vaskemærket i dit vasketøj, inden du vasker og tørre det.

## 1.2 Tilsigtet brug



## BEMÆRK

- Dette produkt er beregnet til husholdningsbrug. Det egner sig ikke til erhvervsmæssig brug og må kun bruges til den tilsigtede anvendelse.
- Produktet må kun anvendes til at vaske, skylle eller tørre tekstiler, der har de passende mærker.
- Producenten frasiger sig ethvert ansvar for skader opstået som følge af ukorrekt brug eller transport.
- Apparatets levetid er 10 år. I løbet af denne periode vil originale reservedele være til rådighed, så maskinen kan betjenes korrekt.

## 1.3 Børns sikkerhed



## FORSIGTIG!

- Børn under 3 år skal holdes væk fra maskinen, medmindre de er overvåget konstant.
- Transportemballagen er farlig for børn. Opbevar alle indpakningsmaterialer på et sikkert sted uden for børns rækkevidde.
- Elektriske produkter er farlige for børn. Hold børn væk fra produktet, når det er i brug. Lad dem ikke lege med produktet. Brug børnesikring for at undgå at børn piller ved produktet.
- Husk at lukke frontlågen når du forlader rummet, hvor produktet er placeret.
- Opbevar alle vaskemidler og tilsætningsprodukter på et sikkert sted uden for børns rækkevidde ved at lukke beholderen eller pakken til vaskemidlet.

## 1.4 Overensstemmelse med WEEE-direktivet og bortskaffelse af det gamle produkt

Dette produkt indeholder ikke skadelige eller forbudte materialer, der er beskrevet i "Direktiv om administration af affald af elektrisk og elektronisk udstyr". Det overholder WEEE-direktivet.



Produktet er fremstillet af dele og materialer af høj kvalitet, som kan genbruges og er velegnede til genbrug. Produktet bør derfor ikke bortskaffes sammen med almindeligt husholdningsaffald, når dets levetid er slut. Tag produktet med på en genbrugsplads til elektrisk og elektronisk udstyr. Kontakt de lokale myndigheder for at finde den nærmeste genbrugsplads.

Hjælp med at beskytte miljøet og naturressourcer ved at indlevere brugte produkter til genbrug. Af hensyn til børns sikkerhed skal produktets netledning klippes af og dørlåsen gøres ubrugelig, inden produktet bortskaffes.

Overholdelse af RoHS-direktivet

Dette produkt overholder RoHS-direktiv nr. 2011/65/EU. Produktet indeholder ikke skadelige og forbudte stoffer angivet i direktivet.

## 1.5 Information om emballagen

Produktets emballage er fremstillet af genbrugsmaterialer i overensstemmelse med gældende miljøregler. Emballagen må ikke bortskaffes sammen med almindeligt husholdningsaffald. Emballagen skal afleveres på genbrugspladser udpeget af de lokale myndigheder.

## 2 Din vaske-tørremaskine

### 2.1 Oversigt

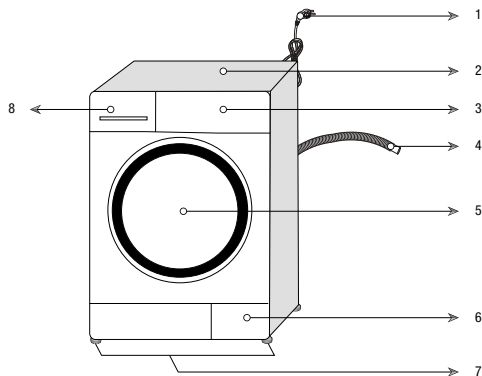

1- Strømkabel	5- Frontlåde
2- Øverste panel	6- Filterdæksel
3- Betjeningspanel	7- Justerbart ben
4- Afløbslange	8- Sæbeskuffe

## 2.2 Pakkens indhold



Strømkabel



Afløbsslange

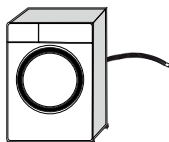

Transportbolte

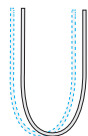

Vandtilførselsslange

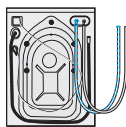

Beholder til flydende vaskemiddel (\*)



Brugervejledning



Plastik propgruppe



### BEMÆRK

- Tallene i manualen er skematiske og svarer muligvis ikke nøjagtigt til produktet.

(\*) Kan blive leveret med maskinen, afhængigt af modellen af produktet.



## 2.3 Tekniske specifikationer

Indbygget	Nej
Højde (cm)	84
Bredde (cm)	60
Dybde (cm)	59
Nettovægt (±4 kg.)	69
Enkelt vandindtag / dobbelt vandindtag	• / -
• Tilgængeligt	
Netspænding (V/Hz)	230 V / 50Hz
Strømstyrke i alt (A)	10
Styrke i alt (W)	2200
Hovedmodelkode	1520

### I henhold til Kommissionens delegerede forordning (EU) Nr. 96/60/EF/1996

Mærke	GRUNDIG
Model	GWD68P406C
	7161544700
Relativt energiforbrug på skalaen A (lavt forbrug) til G (højt forbrug)	A
Energiforbrug til vask, centrifugering og tørring (kWh)	5,44
Energiforbrug til vask og centrifugering alene (kWh)	0,76
Vaskeevne på skalaen A (høj) til G (lav)	A
Restfugtighed efter centrifugering (i forhold til tørt tøj) %	44
Centrifugeringshastighed (omdr./min.)	1400
Vask kapacitet (bomuld) kg	8
Tørring kapacitet (bomuld) kg	5
Vandforbrug til vask, centrifugering og tørring (l)	78
Vandforbrug til vask og centrifugering alene (l)	47
Vaske- og tørretid (min)	660
Anslået årligt forbrug for en husstand på fire personer, som altid tørrer i denne vaske-/tørremaskine (200 vaske med tørring) (kWh / l)	1088 / 15600
Anslået årligt forbrug for en husstand på fire personer, som aldrig tørrer i denne vaske-/tørremaskine (200 vaske med tørring) (kWh / l)	152 / 9400
Lydeffektniveau vask / Centrifugering / Tørring dB (A) (Støj)	56/76/63



#### ADVARSEL!

- Forbrugspriser er gældende, hvis trådløst internet ikke er tilsluttet.

## 3 Installation

Se oplysningerne i brugermanualen for at klargøre vaskemaskinen til brug, og sørg for, at strøm, vandtilførsel og afløb er i orden. Hvis det ikke er tilfældet, tilkaldes en kvalificeret elektriker og VVS-montør til at varetage klargøringen.



### FARE!

- Sørg for, at installation og el-tilslutning af produktet udføres af kompetente personer. Fabrikanten er ikke ansvarlig for skader, der kan opstå som følge af en uautoriseret persons behandling af produktet.



### FARE!

- Produktet er for tungt til, at en enkelt person kan bære det.



### FORSIGTIG!

- Forud for installationen skal produktet undersøges, og det skal sikres, at det ikke er beskadiget. Hvis det er beskadiget, må det ikke installeres. Beskadigede produkter kan udgøre fare for din sikkerhed.



### FORSIGTIG!

- Forberedelse af opsætningssted og elektricitet, vandtilførsel og vandafløb på installationsstedet er kundens ansvar.
- Sørg for, at slangerne til vandtilførsel og -afløb samt el-ledningen ikke er bukkede, i klemme eller mast sammen, når maskinen skubbes på plads efter installation eller rengøring.

### 3.1 Passende opsætningssted

- Anbring maskinen på et fast og plant gulv. Anbring ikke maskinen på et tæppe med høj luv eller lignende overflader.
- Anbring ikke produktet tæt på kanten, hvis der er trin i gulvet. Anbring aldrig produktet på en platform.
- Anbring ikke produktet på el-ledningen.
- Undlad at installere produktet, hvor temperaturen kan falde til under 0 °C (se Advarsler for tørretumbler)

- Det anbefales at efterlade et frirum på siderne af maskinen for at mindske vibrationer og støj.
- På det sted, hvor produktet installeres, må der ikke være en aflåselig dør, skydedøre eller døre på hængsler, der kan forhindre fuld åbning af frontlågen.
- Maskinen skal betjenes i godt ventilerede og støvfrie omgivelser.
- "Placer ikke varmekilder, såsom kogeplader, strygejern, ovne m.m., på vaskemaskinen, og brug dem ikke oven på apparatet."

### 3.2 Fjernelse af den beskyttende indpakning



Læn maskinen bagover for at fjerne den beskyttende indpakning. Fjern den beskyttende indpakning, der er fastgjort til båndet.



### FARE!

- Produktet er tungt. Fjern beskyttelsespakningen som vist på tegningen.
- Vær forsigtig med ikke at få hånden i klemme under maskinen under denne procedure.

### 3.3 Fjernelse af transportboltene



### FORSIGTIG!

- Undlad at fjerne transportboltene, før den beskyttende indpakning er fjernet.
- Fjern transportboltene, før vaskemaskinen tages i brug! Ellers vil produktet blive beskadiget.

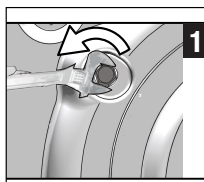

1 Brug værktøj til at løsne alle bolte, indtil de drejer løst rundt.

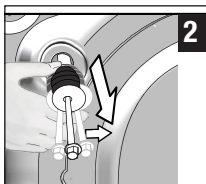

- 2 Fjern transportsikringsboltene ved at dreje dem let.

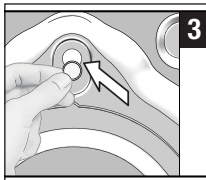

- 3 Fastgør plastovertrækket leveret i manualposen i hullerne på bagsiden.

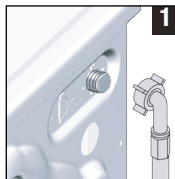

- 1 Tilslut den medfølgende specielle slange til produktets vandindtag.



#### BEMÆRK

- Opbevar transportboltene på et sikkert sted til genbrug, når vaskemaskinen skal flyttes igen i fremtiden.
- Flyt aldrig produktet, uden at transportboltene er på plads!



#### FORSIGTIG!

- Sørg for, at tilslutningerne til koldt og varmt vand er korrekte ved installation af produktet. I modsat fald vil tøj være varmt, når vaskeprocessen afsluttes, og bliver slidt op.

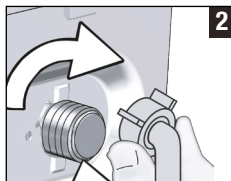

- 2 Stram slangens møtrikker med hånden. Brug aldrig et værktøj til at stramme møtrikkerne med.



- 3 Luk helt op for vandhanerne, når slangerne er monteret, for at afprøve, om tilslutningerne er tætte.

Hvis der forekommer lækage, lukkes for hanen, og møtrikken fjernes. Stram omhyggeligt møtrikken, når pakningen er kontrolleret. For at forhindre vandlækager, holdes vandhaner lukket, når du ikke bruger produktet.

### 3.4 Tilslutning af vand



#### BEMÆRK

- Det nødvendige vandtryk for at betjene produktet er mellem 1 og 10 bar (0.1 – 1 MPa). For at produktet kan arbejde problemfrit, skal mellem 10 og 80 liter vand kunne flyde fra en fuldt åbnet vandhane på et minut. Monter en trykreduceringsventil, hvis vandtrykket er for højt.

### 3.5 Tilslutning til afløb

- Enden af afløbsslangen skal forbindes direkte med vandafløbet, håndvasken eller badekarret.



#### FORSIGTIG!

- Modeller med et enkelt vandindtag bør ikke forbindes til hanen med varmt vand. Det vil medføre beskadigelse af vasketøjet, eller at produktet skifter til beskyttelsesindstilling og ikke fungerer.
- Undlad at bruge gamle eller brugte vandtilførselsslanger til et nyt produkt. Det kan medføre pletter på dit vasketøj.



#### FORSIGTIG!

- Der vil ske oversvømmelse, hvis slangen kommer fri af fastgøringen under vandudledning. Desuden er der risiko for skoldning ved høje vandtemperaturer! For at undgå sådanne situationer og for at sikre problemfrit vandindtag og -afløb skal afløbsslangen fastgøres så godt, at den ikke kan komme fri.

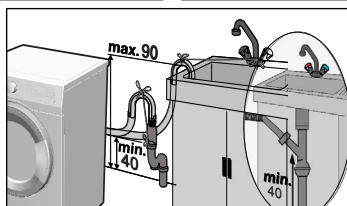
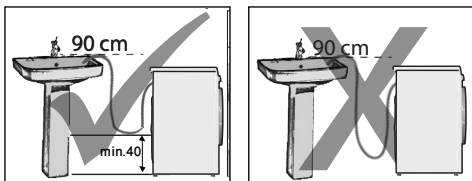

- Tilslut afløbsslangen til en højde på mindst 40 cm og en maksimal højde på 90 cm.
- Hvis slangen løber langs gulvet (eller mindre end 40 cm over det) og senere løftes, bliver vandafløbet sværere, og vasketøjet kan være meget vådt, når det tages ud. Overhold derfor de højdeangivelser, der er beskrevet på tegningen.
- For at forhindre, at snavset vand flyder tilbage i maskinen og for at sikre nem udledning, bør enden af slangen ikke stikkes længere end 15 cm ned i afløbet. Er den for lang, skal den afkortes.
- Enden af slangen må ikke bøjes eller trædes på, og slangen må ikke være i klemme mellem afløbet og maskinen.
- Hvis slangen er for kort, så tilføj en original forlængerslange. Slangen bør ikke være længere end 3,2 m. For at undgå vandskader skal forbindelsen mellem forlængerslangen og produktets afløbsslange fastgøres med en passende spændbøjle, så de ikke går fra hinanden og lækker.

### 3.6 Justering af fødder

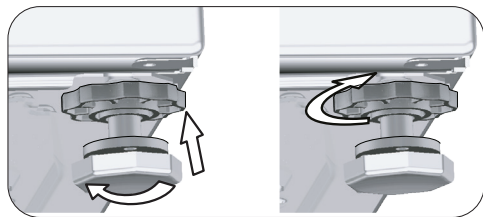
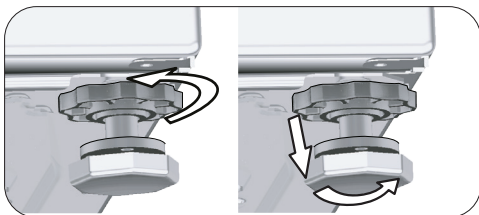

#### **FORSIGTIG!**

- Juster fødderne, så produktet er i balance på det sted, hvor det skal bruges.
  - Afbalancer maskinen ved at indstille fødderne.
  - Kontrollér enhver afspilning ved at trykke produktet fra de øverste skrå kanter.
  - Sker det ikke, kan produktet flytte sig og forårsage lyd- og vibrationsproblemer.
  - Brug ikke værktøj til at løse kontramøtrikkerne. Ellers kan kontramøtrikkerne blive beskadiget.
- a) Løsn kontramøtrikkerne på fødderne med hånden.
  - b) Indstil fødderne, så produktet står vandret og balanceret.
  - c) Stram alle kontramøtrikker igen med hånden.

### 3.7 Elektrisk tilslutning

Tilslut produktet til en stikkontakt med jordforbindelse beskyttet af en 16 A sikring. Selskabet er ikke ansvarlig for nogen skade, der opstår som følge af, at produktet anvendes uden etableret jordforbindelse i overensstemmelse med lokale regulativer.

- Tilslutningen skal være i overensstemmelse med nationale regulativer.
- Ledningsføringen for elstikkets kredsløb skal svare til apparatets krav. Det anbefales at benytte et HFI-relæ.
- Stikket i netledningen skal være lettilgængeligt efter installationen.
- Hvis den eksisterende sikring eller afbryder er mindre end 16 amp., skal en autoriseret elektriker installere en 16 amp. sikring.

- Spændingen angivet i afsnittet "Tekniske specifikationer" skal være lig med spændingen på dit forsyningsnet.

	<b>FARE!</b>
<ul style="list-style-type: none"> <li>• Beskadigede el-ledninger skal udskiftes af en autoriseret servicemontør.</li> </ul>	

### 3.8 Transport af produktet

- 1 Afbryd strømmen til produktet, før det transporteres.
- 2 Fjern vandafløbs- og vandforsyningsforbindelser.
- 3 Tøm al resterende vand fra maskinen. Se 6.5
- 4 Monter transportsikringsboltene i modsat rækkefølge af afmonteringen. Se 3.3

	<b>FARE!</b>
<ul style="list-style-type: none"> <li>• Produktet er for tungt til, at en enkelt person kan bære det.</li> <li>• Produktet er tungt, der skal to personer til at bære det, og der skal udvises stor forsigtighed på trapper. Hvis du får produktet over dig, kan det forårsage personskade.</li> </ul>	

	<b>FORSIGTIG!</b>
<ul style="list-style-type: none"> <li>• Emballagen kan være farlig for børn. Opbevar alle indpakningsmaterialer et sikkert sted uden for børns rækkevidde.</li> </ul>	

	<b>BEMÆRK</b>
<ul style="list-style-type: none"> <li>• Flyt aldrig produktet, uden at transportboltene er på plads!</li> </ul>	

## 4 Forberedelse

### 4.1 Sortering af vasketøjet

- \* Sortér vasketøjet efter tekstiltipe, farve, hvor snavset det er og den passende vandtemperatur.
- \* Følg altid instruktionerne på tøjets vaskemærker.

### 4.2 Forberedelse af vasketøjet

- Bøjle-bh'er eller tøj med metaldele som f.eks. spænder eller knapper beskadiger maskinen. Fjern metaldelene, eller put tøjet i en vaskepose eller et pudebetræk, før det vaskes. Denne slags tøj kan desuden overophede under tørreprocessen og ødelægge andet tøj i maskinen. Undlad at tørre sådanne tekstiler i maskinen.
- Kom mindre beklædningsgenstande som f.eks. babysokker og nylonstrømper i en vaskepose eller et pudebetræk.
- Læg gardiner i maskinen uden at presse dem sammen. Fjern gardinringe og -kroge. Undlad at tørre net-gardiner i maskinen.
- Lyn lynlåse, sy løse knapper i, og reparer huller og flænger.
- Vask kun produkter, der er mærket "kan vaskes i vaskemaskine" eller "håndvask" på de relevante programmer. Hæng dem til tørre eller læg dem fladt. Undlad at tørre sådanne tekstiler i maskinen.
- Vask ikke kulørt og hvidt tøj sammen. Nye, mørke bomuldsprodukter udskiller en masse farve. Vask dem separat.
- Brug kun de farvestoffer, farveændringsmidler og kalkfjernere, der er egnet til maskinvask. Følg altid instruktionerne på pakken.

	<b>BEMÆRK</b>
<ul style="list-style-type: none"> <li>• Vasketøj, der er udsat for materialer som f.eks. mel, kalkstøv, mælkepulver osv. skal rystes grundigt, inden det lægges i maskinen. Den slags støv og pulver på vasketøjet kan med tiden ophobe sig i maskinen og forårsage skade.</li> <li>• Læg beklædningsgenstande fremstillet af angorauld i fryseren et par timer før vask. På denne måde reduceres fnulning.</li> <li>• Vask bukser og sart vasketøj med vrangsidens ud.</li> <li>• Vanskelige pletter skal behandles ordentligt inden vask. Kontakt et renseri, hvis du er usikker.</li> <li>• Tøm alle lommer for genstande, som f.eks. mønter, kuglepenn og papirclips, vend lommerne ud og børst dem, hvis det er muligt. Disse ting kan ødelægge produktet eller give støjrproblemer.</li> </ul>	

### 4.3 Anbefalinger til energibesparelse

Du kan forbedre dit energiforbrug ved at vælge vaskeprogrammer på lavere temperaturer og passende vaskemidler.

- Fyld produktet så meget som det valgte program tillader, men lad være med at overfylde; se "Programmer og forbrugstabel".
- Følg instruktionerne på pakken med vaskemiddel.
- Vask lettere snavset tøj ved lavere temperaturer.
- Brug hurtigere programmer til små mængder lettere snavset tøj.
- Undlad at bruge forvask-indstillingen eller høje temperaturer til tøj, der ikke er meget snavset eller plettet.
- Vælg den højest anbefalede centrifugeringshastighed under vaskeprocessen, hvis du ønsker at tørre tøjet i tørretumbleren.
- Brug ikke mere vaskemiddel den anbefalede mængde på pakken.

### 4.4 Første ibrugtagning



Før produktet tages i brug, skal du sikre, at alle forberedelser er foretaget i overensstemmelse med instruktionerne i afsnittene "Vigtige instruktioner vedrørende sikkerhed og miljø" og "Installation".

Før at forberede produktet til tøjvask skal du køre et program til tromlerensning. Hvis dette program ikke findes på din maskine, skal du benytte metoden som er beskrevet i afsnit 6.2.



#### BEMÆRK

- Brug kalkfjerner, der er egnet til vaskemaskiner.
- Der kan være tilbageværende vand i maskinen på grund af kontrolprocesserne i produktionen. Det er ikke skadeligt for produktet.

### 4.5 Korrekt kapacitet

Den maksimale kapacitet afhænger af vasketøjets art, hvor snavset det er og det valgte vaskeprogram.

Maskinen regulerer automatisk mængden af vand i henhold til vægten af det ilagte vasketøj.



#### FORSIGTIG!

- Følg informationerne i "Program- og forbrugstabel". Vaskeresultatet forringes, hvis maskinen overfyldes. Desuden kan der opstå støj og vibrationsproblemer. For at opnå et godt tørreresultat bør du ikke fylde mere end de anbefalede mængde vasketøj i maskinen.

Vasketøjstype	Vægt (g)	Vasketøjstype	Vægt (g)
Badekåbe	1200	Håndklæde	100
Stofserviet	100	Natkjole	200
Lagen	700	Undertøj	100
Lagen	500	Arbejdsskjorter til mænd	600
Pudebetræk	200	Herreskjorte	200
Borddug	250	Pyjamas til mænd	500
Badelagen	200	Bluser	100

### 4.6 Ilægning af vasketøjet

1. Åbn frontlågen.
2. Læg vasketøjet løst ind i maskinen.
3. Skub frontlågen i, indtil du hører, at låsen klikker. Sørg for, at der ikke sidder noget fast i døren.



#### BEMÆRK

- Frontlågen er låst, mens vaskemaskinen kører. Dørlåsen åbnes umiddelbart efter vaskeprogrammet er afsluttet. Hvis den indvendige del af maskinen er for varm ved programmets afslutning, kan frontlågen ikke åbnes, før temperaturen er faldet. Hvis lågen ikke åbnes, kan du prøve de løsninger, der er angivet under fejlen "Frontlågen kan ikke åbnes" i afsnittet Fejlfinding.



#### FORSIGTIG!

- Hvis tøjet ligger forkert, kan der opstå støj og vibrationsproblemer.

## 4.7 Brug af vaskemiddel og skyllemiddel



### BEMÆRK

- Læs altid fabrikantens instruktioner på pakken omhyggeligt når du bruger vaskemiddel, skyllemiddel, stivelse, farvestof, blegemiddel eller kalkfjerner, og følg den anbefalede doseringsmængde. Brug en målekop, hvis den følger med.

### 4.7.1 Sæbeskuffe

Sæbeskuffen er opdelt i tre rum:

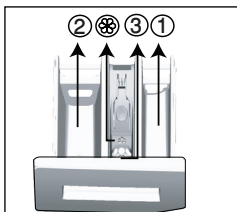

- (1) til forvask
- (2) til klarvask
- (3) til skyllemiddel
- (+) der er desuden en hævert i rummet til skyllemiddel.

### 4.7.2 Sæbe, skyllemiddel og andre vaskemidler

- Dosér vaskemiddel og skyllemiddel, før vaskeprogrammet startes.
- Sæbeskuffen må aldrig åbnes, mens vaskeprogrammet kører!
- Hvis du bruger et program uden forvask, må der ikke kommes flydende vaskemiddel i rummet til forvask (nr. "1").
- Hvis du bruger et program med forvask, skal du komme flydende vaskemiddel i rummet til forvask (nr. "1").
- Undlad af vælge et program med forvask, hvis du bruger en sæbepose eller -kugle. Anbring sæbeposen eller -kuglen direkte mellem tøjet i maskinen. Fjern dem efter tørring.
- Hvis du bruger flydende vaskemiddel, skal du huske at hælde det i rummet til klarvask (nr. 2)
- Når maskinen er på et tørretrin, må der ikke tilsættes vaskemidler (flydende sæbe, skyllemiddel, osv.).

### 4.7.3 Valg af vaskemiddel

Vaskemidlet afhænger af tøjets tekstiltipe og farve.

- Brug forskellige vaskemidler til kulørt og hvidt vasketøj.

- Vask kun dine sartre tekstiler med særlige vaskemidler (flydende vaskemiddel, uldvaskemiddel osv.), som kun bruges til sart tøj.
- Det anbefales at vaske mørkt tøj og dyner med flydende vaskemiddel.
- Vask uldtøj med vaskemidler beregnet til uld.



### FORSIGTIG!

- Brug kun vaskemidler, der er fremstillet specielt til brug i vaskemaskine.
- Brug ikke sæbespånere.

### 4.7.4 Tilpasning af mængden af vaskemiddel

Mængden af vaskemiddel afhænger af mængden af vasketøj, hvor snavset det er og vandets hårdhed.

- Undlad at bruge mere end de anbefalede mængder vaskemiddel, som findes på pakken, for at undgå problemer med ekstra sæbeskum, dårligt skyl, spild af penge samt for at beskytte miljøet.
- Brug mindre vaskemiddel til små mængder eller lettere snavset tøj.

### 4.7.5 Brug af skyllemiddel

Hæld skyllemiddel i rummet til skyllemiddel i sæbeskuffen.

- Undlad at overskride (>max<) niveauet, der er markeret i rummet til skyllemiddel.
- Hvis skyllemidlet ikke længere er flydende eller er koncentreret, skal du fortynde det med vand, før det hældes i sæbeskuffen.

### 4.7.6 Brug af flydende vaskemidler

#### 4.7.6.1 Hvis der medfølger en beholder til flydende vaskemiddel

- Læg beholderen med flydende vaskemiddel i rum nr. "2".
- Hvis det flydende vaskemiddel ikke længere er flydende, skal du fortynde det med vand, før det hældes i sæbeskuffen.

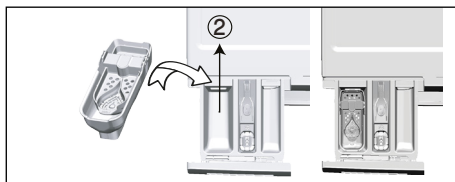

#### 4.7.6.2 Hvis produktet har en skuffe til flydende vaskemiddel:

- Træk anordningen mod dig selv, når du vil bruge flydende vaskemiddel. Den del, der falder ned, fungerer som stopklods for det flydende vaskemiddel.
- Rengør anordningen med vand, hvis det er nødvendigt. Dette gøres enten når den er på plads eller ved at tage den af.
- Hvis du vil bruge pulvervaskemiddel, skal anordningen være fastgjort i øverste position.

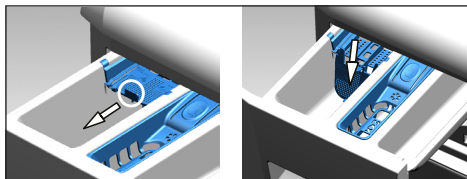

#### 4.7.6.3 Hvis der ikke medfølger en beholder til flydende vaskemiddel

- Undlad at bruge flydende vaskemiddel til forvask i et program med forvask.
- Flydende vaskemiddel giver pletter på tøjet, hvis det bruges sammen med funktionen udskudt start. Undlad at bruge flydende vaskemiddel, hvis du bruger funktionen udskudt start.

#### 4.7.7 Brug af gel og vaskemiddel i kapselform

- Hvis gelevaskemidlet er flydende, og din maskine ikke har en særlig beholder til flydende vaskemiddel, skal det hældes i rummet til klarvask, når der tages vand ind første gang. Hvis din maskine har en beholder til flydende vaskemiddel, skal vaskemidlet hældes i beholderen, før programmet startes.
- Hvis gelevaskemidlet ikke er flydende eller er indesluttet i en kapsel, puttes det direkte i vasketromlen før vask.
- Kom vaskemidler i kapselform i rummet til klarvask (nr. "2") eller direkte ind i tromlen før vask.



#### BEMÆRK

- Vaskemidler i kapselform kan efterlade sæberester i skuffen. Hvis det sker, skal sæbekapslen i fremtiden anbringes mellem vasketøjet tæt på den nederste del af tromlen.



#### BEMÆRK

- Undlad at vælge forvask-funktionen når der vaskes med gelevaskemidler eller vaskemidler i kapselform.
- Husk at fjerne genstande som f.eks. plastikbeholdere til vaskemiddel fra tromlen, inden du starter tørreprocessen.

#### 4.7.8 Brug af stivelse til tekstiler

- Kom flydende stivelse, pulver-stivelse eller farve i rummet til skyllemiddel.
- Brug ikke skyllemiddel og stivelse i samme vaskecyklus.
- Tør maskinens inderside af med en fugtig og blød klud efter brug af stivelse.

#### 4.7.9 Brug af blegemiddel

- Vælg et program med forvask, og tilsæt blegemidlet i begyndelsen af forvasken. Undlad at komme vaskemiddel i rummet til forvask. Alternativt kan der vælges et program med ekstra tørring, hvor blegemidlet hældes i den tomme sæbeskuffe. Herefter hældes 1 glas vand i samme rum i sæbeskuffen, så snart det første skylletrin vises på displayet.
- Bland aldrig blegemiddel og vaskemiddel.
- Brug kun en lille mængde blegemiddel (cirka 50 ml), og skyl tøjet godt, da blegemidlet kan medføre hudirritation. Hæld ikke blegemiddel direkte på tøjet, og brug det ikke til kulørte tekstiler.
- Vælg et vaskeprogram med en lav temperatur, når du bruger iltbaserede blegemidler.
- Du kan bruge iltbaserede blegemidler sammen med almindeligt vaskemiddel. Hvis det har en anden konsistens, bør du starte med at tilføje vaskemidlet til rum nr. 2 i sæbeskuffen, og vente indtil maskinen har taget vaskemidlet ind sammen med vandet. Tilføj blegemidlet i samme rum, mens maskinen stadig tager vand ind.

#### 4.7.10 Brug af kalkfjerner

- Når maskinen skal afkalkes, skal der anvendes en kalkfjerner specielt fremstillet til vaskemaskiner.



## 4.8 Tips til effektiv vask

		Tøj			
		Lyse farver og hvidt tøj	Kulørt tøj	Sort/mørke farver	Finvask/uld/silke
		(Anbefalet temperatur afhængig af tilsmudsningsgraden: 40-90°C)	(Anbefalet temperatur afhængig af tilsmudsningsgraden: kold -40°C)	(Anbefalet temperatur afhængig af tilsmudsningsgraden: kold -40°C)	(Anbefalet temperatur afhængig af tilsmudsningsgraden: kold -30°C)
Tilsmudsningsgrad	Meget snavset (Svære pletter som f.eks. græs, kaffe, frugt og blod)	Det kan være nødvendigt at forbehandle pletterne eller køre en forvask. Vaskemidler i pulver og flydende form, som er anbefalet til hvidt vasketøj, kan bruges i doseringer anbefalet til meget snavset tøj. Det anbefales at bruge pulvervaskemiddel til vask af ler- og jordpletter og pletter, der er følsomme over for blegemidler.	Vaskemidler i pulver og flydende form, som er anbefalet til kulørt vasketøj, kan bruges i doseringer anbefalet til meget snavset tøj. Det anbefales at bruge pulvervaskemiddel til vask af ler- og jordpletter og pletter, der er følsomme over for blegemidler. Undlad at bruge vaskemidler med blegemiddel.	Flydende vaskemidler, som er anbefalet til vask af kulørt tøj og mørke farver, kan bruges i doseringer anbefalet til meget snavset tøj.	Brug helst et flydende vaskemiddel anbefalet til finvask. Tøj af uld og silke skal vaskes med særlige vaskemidler fremstillet til uldvask.
	Normal snavset (For eksempel svedpletter på krave og manchetter)	Vaskemidler i pulver og flydende form, som er anbefalet til hvidt vasketøj, kan bruges i doseringer anbefalet til normalt snavset tøj.	Vaskemidler i pulver og flydende form, som er anbefalet til kulørt vasketøj, kan bruges i doseringer anbefalet til normalt snavset tøj. Undlad at bruge vaskemidler med blegemiddel.	Flydende vaskemidler, som er anbefalet til vask af kulørt tøj og mørke farver, kan bruges i doseringer anbefalet til normalt snavset tøj.	Brug helst et flydende vaskemiddel anbefalet til finvask. Tøj af uld og silke skal vaskes med særlige vaskemidler fremstillet til uldvask.
	Let snavset (Ingen synlige pletter).	Vaskemidler i pulver og flydende form, som er anbefalet til hvidt vasketøj, kan bruges i doseringer anbefalet til let snavset tøj.	Vaskemidler i pulver og flydende form, som er anbefalet til kulørt vasketøj, kan bruges i doseringer anbefalet til let snavset tøj. Undlad at bruge vaskemidler med blegemiddel.	Flydende vaskemidler, som anbefalet til vask af kulørt tøj og mørke farver, kan bruges i doseringer anbefalet til let snavset tøj.	Brug helst et flydende vaskemiddel anbefalet til finvask. Tøj af uld og silke skal vaskes med særlige vaskemidler fremstillet til uldvask.

## 4.9 Tips til korrekt tørring

		Programmer				
		Tørring af bomuld	Tørring af syntetisk	Babyprotect +	Vaske- og tørreprogrammer	Wash&Wear
Typer af tøj	Slidbestandigt tøj med bomuld	Lagner, dynebetræk, babytøj, t-shirts, sweatshirts, slidbestandig strik, jeans, lærredsbukser, skjorter, bomuldsstrømper, osv.	Ikke anbefalet!	Henholdsvis vasker og tørrer! Lagner, dynebetræk, babytøj, t-shirts, sweatshirts, slidbestandig strik, jeans, lærredsbukser, skjorter, bomuldsstrømper, osv.	Henholdsvis vasker og tørrer! Lagner, dynebetræk, babytøj, t-shirts, sweatshirts, slidbestandig strik, jeans, lærredsbukser, skjorter, bomuldsstrømper, osv.	Der bør kun fyldes en meget lille mængde tøj uden pletter, der kun har været båret i kort tid, som f.eks. skjorter, t-shirts, sweatshirts i maskinen.
	Syntetisk (polyester, nylon, osv.)	Ikke anbefalet!	Anbefales til tøj, der indeholder polyester, nylon, polyacetat og akryl. Tørring anbefales ikke til tøj af viskose-blanding. Tør tøjet efter vejledningen på dets vaskemærke.	Det anbefales at vaske og tørre tøj, der indeholder polyester, nylon, polyacetat og akryl, ved lave temperaturer efter vejledningerne på tøjets vaskemærke.	Det anbefales at vaske og tørre tøj, der indeholder polyester, nylon, polyacetat og akryl, ved lave temperaturer efter vejledningerne på tøjets vaskemærke.	Meget let snavsede og uplettede trøjer, t-shirts og tøj af syntetiske materialer. Der bør kun fyldes en lille mængde tøj i maskinen.
	Finvask (silke, uld, cashmere, angora uld osv.)	Ikke anbefalet!	Ikke anbefalet!	Ikke anbefalet!	Ikke anbefalet!	Ikke anbefalet!
	Store genstande som f.eks. dyner, jakker, gardiner osv.	Ikke anbefalet! Maskinen er ikke egnet til at tørre store genstande. Hæng dem til tørre eller læg dem fladt.	Ikke anbefalet! Maskinen er ikke egnet til at tørre store genstande. Hæng dem til tørre eller læg dem fladt.	Ikke anbefalet! Maskinen er ikke egnet til at tørre store genstande. Hæng dem til tørre eller læg dem fladt.	Ikke anbefalet! Maskinen er ikke egnet til at tørre store genstande. Hæng dem til tørre eller læg dem fladt.	Ikke anbefalet! Maskinen er ikke egnet til at tørre store genstande. Hæng dem til tørre eller læg dem fladt.

## 4.10 Vist vasketid

Du kan se programmets varighed på maskinens display, når du vælger et program. Programmets varighed justeres automatisk, mens det er i gang, afhængigt af mængden af vasketøj, du har fyldt i maskinen, skum, ubalance i tromlen, strømudsving, vandtryk og programindstillinger.

**SÆRLIGE TILFÆLDE:** Når du starter et bomulds- eller bomuld-øko-program, viser displayet varigheden for en halvfyldt vask, som er den mest almindelige mængde. Den faktiske mængde vasketøj registreres af maskinen 20-25 min. efter programmets start. Hvis mængden svarer til mere end halvfyldt, justeres vaskeprogrammet herefter, og programmets varighed øges automatisk. Du kan følge ændringen på displayet.

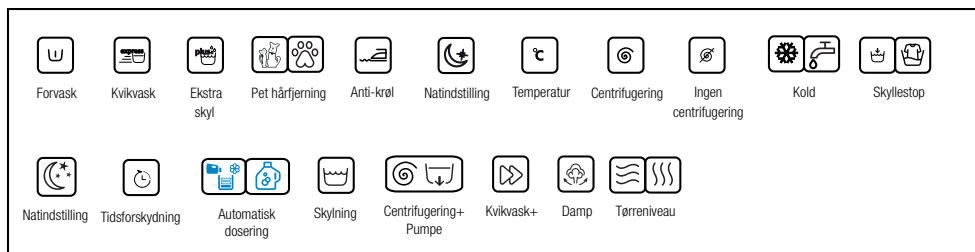

## 5 Betjening af produktet

### 5.1 Betjeningspanel

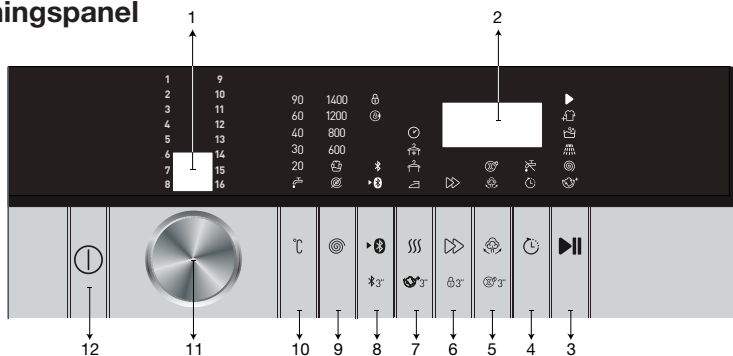

- |   |  |
|---|--|
| 1 – Programdisplay                      | 7 – Knap til indstilling af tørreniveau              |
| 2 – Display med oplysninger om varighed | 8 – Knap til fjernbetjening                          |
| 3 - Knap til start/pause                | 9 – Knap til indstilling af centrifugeringshastighed |
| 4 - Knap til forsinket start            | 10 – Knap til indstilling af temperatur              |
| 5 – Knap til hjælpefunktion 2           | 11 – Knap til valg af program                        |
| 6 – Knap til hjælpefunktion 1           | 12 – Knap til tænd/sluk                              |

### 5.2 Displaysymboler

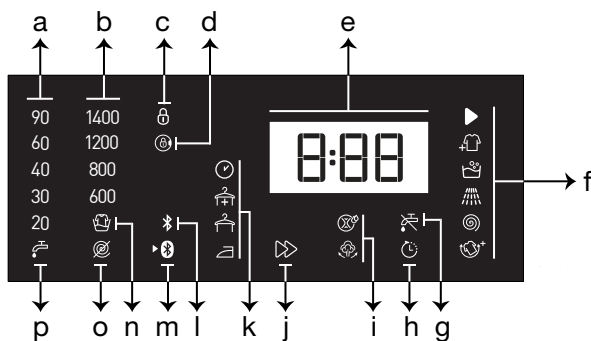

- |   |  |
|---|--|
| a-Indikator for temperatur                      | i -Indikatorer for hjælpefunktion 2          |
| b-Indikator for centrifugeringshastighed        | j -Indikatorer for hjælpefunktion 1          |
| c-Symbol for at børnesikring er aktiveret       | k-Indikator for tørreniveau                  |
| d-Symbol for at frontlågen er låst              | l -Indikator for trådløs internetforbindelse |
| e-Information om varighed                       | m-Indikator for fjernbetjening               |
| f- Indikator for programopfølgning              | n -Indikator for skyllestop                  |
| g-Indikator for ingen vand                      | o -Indikator for ingen centrifugering        |
| h-Indikator for at forsinket start er aktiveret | p -Indikator for koldt vand                  |



#### BEMÆRK

- Billederne, der bruges til at beskrive produkter i dette afsnit er skematiske og stemmer måske ikke helt overens med det faktiske produkt.

## 5.3 Forberedelse af maskinen

1. Kontrollér, at slangerne slutter helt tæt.
2. Slut maskinen til strøm.
3. Luk helt op for hanen.
4. Læg vasketøjet i maskinen.
5. Tilsæt vaskemiddel og skyllemiddel.

## 5.4 Valg af vaskeprogram

1. Brug "Program- og forbrugsskemaet" til at vælge det rigtige program til mængden af vasketøj og tilsudsudsgraden på det.
2. Vælg det ønskede program med knappen til **programvalg**.



### BEMÆRK

- Den maksimale centrifugeringshastighed for et program svarer til, hvad de pågældende tekstiltyper kan tåle.
- Når du vælger et program, skal du altid tage hensyn til tekstiltypen, farven, tilsudsudsgraden og den tilladte vasketemperatur.
- Vælg altid den lavest tilladte temperatur. En højere temperatur betyder højere strømforbrug.

## 5.5 Vaskeprogrammer

Brug ét af følgende programmer afhængigt af tekstiltypen.



### BEMÆRK

- Når du har valgt et passende vaskeprogram til dit vasketøj, kan du trykke på tørreknappen for at indstille maskinen til at tørre, når vaskeprogrammet er slut. Hver gang du trykker på knappen, vises info-linjen. Denne viser hvilket trin, tørreprocessen vil finde sted på, og det tilsvarende symbol tændes. Hvis du ønsker, kan du fortsætte med at trykke på knappen, indtil den maksimale tørreperiode er opnået.
- De viste produkter på displayet er skematiske og svarer muligvis ikke nøjagtigt til produktet.
- Når du vasker og tørrer ved hjælp af maskinens tørrefunktion, må du maksimalt lægge 5 kg tøj ind i maskinen. Dit tøj bliver ikke tørt, hvis du overskrider din maskines maksimale kapacitet. Desuden kører maskinen længere, hvilket resulterer i et højere strømforbrug.

### • Bomuld hvidt/farvet

Du kan vaske dit slidstærke bomuldsvasketøj (lagner, sengetøj, håndklæder, badekåber, undertøj m.m.) på dette program. Når du trykker på knappen til funktionen for hurtigvask, forkortes programvarigheden markant. Der opnås et effektivt vaskeresultat takket være de intense vaskebevægelser. Dit meget snavsede vasketøj sikres en bedre vask og skyl, hvis funktionen for hurtigvask ikke vælges.



### BEMÆRK

- Du kan tørre dit vasketøj direkte efter vaskeprogrammet uden afbrydelse. Du kan vælge en automatisk eller en planlagt tørring til at starte efter vaskecyklussen. Af denne årsag skal du vælge tørrefunktionen, inden du vaskeprogrammet er færdigt.
- Du kan se, hvornår programmet slutter på maskinens display i henhold til de valg af tørring, som du har føjet til vaskeprogrammet.
- Hvis du ikke vil tørre efter det valgte program, skal du trykke på hjælpefunktions-knappen til tørring nede, indtil lampen for tørring slukker.

### • Syntetisk

Du kan bruge dette program til at vaske t-shirts, tekstiler af syntetisk/bomuldsblandinger osv. Programvarigheden er mærkbart kortere, og du er sikret et godt vaskeresultat. Dit meget snavsede vasketøj sikres en bedre vask og skyl, hvis funktionen for hurtigvask ikke vælges.



### BEMÆRK

- Du kan tørre dit vasketøj direkte efter vaskeprogrammet uden afbrydelse. Du kan vælge en automatisk eller en planlagt tørring til at starte efter vaskecyklussen. Af denne årsag skal du vælge tørrefunktionen, inden du vaskeprogrammet er færdigt.
- Du kan se, hvornår programmet slutter på maskinens display i henhold til de valg af tørring, som du har føjet til vaskeprogrammet.
- Hvis du ikke vil tørre efter det valgte program, skal du trykke på hjælpefunktions-knappen til tørring nede, indtil lampen for tørring slukker.

### • Uld

Brug dette program til at vaske dit tøj af uld. Vælg den passende temperatur i overensstemmelse med tøjets vaskemærke. Dit vasketøj vaskes med meget blide bevægelser, så det ikke bliver beskadiget.



#### BEMÆRK

- Du kan ikke vælge tørrefunktionen, når du vælger et vaskeprogram til uldvask.

### • Bomuld Eco

Brug dette program til vask af normalt snavset slidstærkt bomulds- og lærredstøj. Programmet giver store besparelser på strøm og energi, selvom programvarigheden er længere end ved andre programmer. Den aktuelle vandtemperatur kan afvige fra den angivne vasketemperatur. Når du vasker mindre mængder vasketøj (f.eks. halv kapacitet eller mindre) forkortes vaskeprogrammets trin muligvis automatisk. I disse tilfælde mindskes strøm- og vandforbruget endnu mere, hvilket giver en mere økonomisk vask.



#### BEMÆRK

- Du kan tørre dit vasketøj direkte efter vaskeprogrammet uden afbrydelse. Du kan vælge en automatisk eller en planlagt tørring til at starte efter vaskecyklussen. Af denne årsag skal du vælge tørrefunktionen, inden du vaskeprogrammet er færdigt.
- Du kan se, hvornår programmet slutter på maskinens display i henhold til de valg af tørring, som du har føjet til vaskeprogrammet.
- Hvis du ikke vil tørre efter det valgte program, skal du trykke på hjælpefunktions-knappen til tørring nede, indtil lampen for tørring slukker.

### • Finvask

Du kan bruge dette program til at vaske sart vasketøj som f.eks. bomuld/syntetisk blanding, strikket tøj eller strømper. Vaskebevægelserne i dette program er blidere. Indstil temperaturen til 20 grader eller brug funktionen for koldvask til at vaske tøj, hvor du ønsker at bevare farven.

### • Mini 14'

Brug dette program til hurtig vask af lettere snavset bomuldstøj. Programvarigheden kan reduceres ned til 14 minutter, når funktionen for hurtigvask vælges. Der kan maksimalt vaskes 2 (to) kg vasketøj, når funktionen for hurtigvask vælges.



#### BEMÆRK

- Du kan tørre dit vasketøj direkte efter vaskeprogrammet uden afbrydelse. Du kan vælge en automatisk eller en planlagt tørring til at starte efter vaskecyklussen. Af denne årsag skal du vælge tørrefunktionen, inden du vaskeprogrammet er færdigt.
- Du kan se, hvornår programmet slutter på maskinens display i henhold til de valg af tørring, som du har føjet til vaskeprogrammet.
- Hvis du ikke vil tørre efter det valgte program, skal du trykke på hjælpefunktions-knappen til tørring nede, indtil lampen for tørring slukker.

### • Skjorter

Brug dette program til at vaske skjorter af bomuld, syntetiske samt blandede syntetiske materialer. Dette program forhindrer, at tøjet krøller. Forbehandlingsalgoritmen aktiveres, når funktionen for hurtigvask bruges.

- Påfør forbehandlingsproduktet direkte på tøjet eller tilsæt det sammen med vaskemidlet i rummet til pulvervaskemiddel, når maskinen starter med at tage vand ind. På denne måde tager det kortere tid at opnå det resultat, du normalt ville få med en almindelig vaskecyklus. Du forlænger dine skjorters levetid.



## BEMÆRK

- Du kan tørre dit vasketøj direkte efter vaskeprogrammet uden afbrydelse. Du kan vælge en automatisk eller en planlagt tørring til at starte efter vaskecyklussen. Af denne årsag skal du vælge tørrefunktionen, inden du vaskeprogrammet er færdigt.
- Du kan se, hvornår programmet slutter på maskinens display i henhold til de valg af tørring, som du har føjet til vaskeprogrammet.
- Hvis du ikke vil tørre efter det valgte program, skal du trykke på hjælpefunktions-knappen til tørring nede, indtil lampen for tørring slukker.

### • Sengetøj / Dun tekstiler

Brug dette program til at vaske fiberdyner med mærket "kan maskinvaskes". Sørg for at dynen lægges rigtigt ind i maskinen, så du ikke beskadiger dynen eller maskinen. Fjern dynebetrækket inden du lægger dynen ind i maskinen. Fold dynen på midten inden du lægger den ind i maskinen. Sørg for, at dynen ikke rører ved dørbælgen eller glasset. Brug også dette program til at vaske frakker, veste, jakker osv. med dunfyld, som bærer mærket "kan maskinvaskes".



## BEMÆRK

- Undlad at komme mere end en dobbelt fiberdyne (200 x 200 cm) ind i maskinen.
- Undlad at vaske bomuldsdyner, -puder osv. i maskinen.



## ADVARSEL!

- Vask ikke genstande som tæpper osv. i vaskemaskinen. Ellers kan det beskadige maskinen permanent.

### • Downloaded Program

Dette er et særligt program, der giver dig mulighed for at downloade forskellige programmer, når du vil. Først vises du et standardprogram i HomeWhiz-appen. Brug HomeWhiz-appen til at vælge et program fra den fastlagte liste af programmer og skift til dette.



## BEMÆRK

- Hvis du ønsker at benytte HomeWhiz-funktionen og funktionen for fjernbetjening, skal du vælge Download program. Få flere oplysninger i afsnittet om HomeWhiz-funktionen og funktionen for fjernbetjening.

### • Blandet

Du kan bruge dette program til at vaske bomuld og syntetiske materialer sammen uden at skulle sortere dem først.



## BEMÆRK

- Du kan tørre dit vasketøj direkte efter vaskeprogrammet uden afbrydelse. Du kan vælge en automatisk eller en planlagt tørring til at starte efter vaskecyklussen. Af denne årsag skal du vælge tørrefunktionen, inden du vaskeprogrammet er færdigt.
- Du kan se, hvornår programmet slutter på maskinens display i henhold til de valg af tørring, som du har føjet til vaskeprogrammet.
- Hvis du ikke vil tørre efter det valgte program, skal du trykke på hjælpefunktions-knappen til tørring nede, indtil lampen for tørring slukker.

### • Sportstøj

Brug dette program til at vaske udendørs-/sportstøj, som indeholder bomuld/syntetisk-blanding samt vandsikre tekstiler som f.eks. Gore-Tex. Dette program vasker dit vasketøj skånsomt takket være dets særlige bevægelser.



## BEMÆRK

- Du kan tørre dit vasketøj direkte efter vaskeprogrammet uden afbrydelse. Du kan vælge en automatisk eller en planlagt tørring til at starte efter vaskecyklussen. Af denne årsag skal du vælge tørrefunktionen, inden du vaskeprogrammet er færdigt.
- Du kan se, hvornår programmet slutter på maskinens display i henhold til de valg af tørring, som du har føjet til vaskeprogrammet.
- Hvis du ikke vil tørre efter det valgte program, skal du trykke på hjælpefunktions-knappen til tørring nede, indtil lampen for tørring slukker.

### • Mørkvask/Jeans

Brug dette program til at beskytte farven på dit mørke tøj eller jeans. Dette program giver et ekstra godt vaskeresultat takket være tromlens særlige bevægelser, selv ved lave temperaturer. Det anbefales at bruge et flydende vaskemiddel eller uldvaskemiddel til mørkt vasketøj. Undlad at vaske sart vasketøj, som f.eks. indeholder uld, på dette program.



#### BEMÆRK

- Du kan tørre dit vasketøj direkte efter vaskeprogrammet uden afbrydelse. Du kan vælge en automatisk eller en planlagt tørring til at starte efter vaskecyklussen. Af denne årsag skal du vælge tørrefunktionen, inden du vaskeprogrammet er færdigt.
- Du kan se, hvornår programmet slutter på maskinens display i henhold til de valg af tørring, som du har føjet til vaskeprogrammet.
- Hvis du ikke vil tørre efter det valgte program, skal du trykke på hjælpefunktions-knappen til tørring nede, indtil lampen for tørring slukker.

### • Undertøj

Du kan bruge dette program til at håndvaske sart tøj eller undertøj. Små mængder vasketøj skal vaskes i en vaskepose. Kroge og knapper skal hæftes eller knappes, og lynlåse skal lynes op.

### • Gardiner

Dette program kan bruges til at vaske tyl og gardiner. Vask kun netgardiner med en lille mængde vaskemiddel i sæbeskuffens rum til klarvask, da deres vævestruktur forårsager stor skumdannelse. Programmets særlige centrifugering gør, at tyl og gardiner krøller mindre. Undgå at overfylde maskinen for ikke at beskadige gardinerne.



#### BEMÆRK

- Det anbefales at bruge specielle vaskemidler til gardiner ved dette program. Dette hældes i sæbeskuffens rum til pulvervaskemiddel.

### • Skylning

Brug dette program, når du ønsker separat skylning eller stivelse.

### • Centrifugering+Udpumpning

Brug dette program til at tømme maskinen for vand.

## 5.6 Temperaturvalg

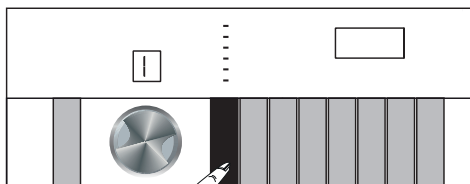

Når et nyt program vælges, vises den anbefalede temperatur for det valgte program på temperaturindikatoren. Den anbefalede temperatur er muligvis ikke den højeste værdi for det valgte program. Tryk på knappen til **temperaturindstilling** for at ændre temperaturen. Temperaturen sænkes gradvist.



#### BEMÆRK

- Der kan ikke foretages ændringer i programmer, hvor temperaturindstilling ikke er tilladt.
- Du kan også ændre temperaturindstillingen, efter vaskecyklussen er startet. Dette kan gøres, hvis vasketrinnene tillader det. Du kan ikke gøre det, hvis vasketrinnene ikke tillader det.

## 5.7 Valg af centrifugeringshastighed

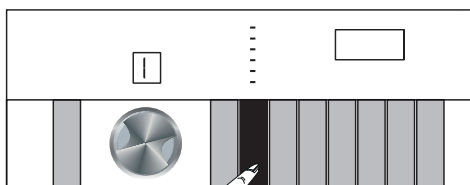

Når et nyt program vælges, vises den anbefalede centrifugeringshastighed for programmet på indikatoren for **centrifugeringshastighed**.



#### BEMÆRK

- Den anbefalede centrifugeringshastighed er muligvis ikke den højeste værdi for det valgte program.

Tryk på knappen til **justering af centrifugeringshastighed** for at ændre hastigheden. Centrifugeringshastigheden sænkes gradvist.

Afhængig af din maskinens model, vises derefter mulighederne "skyllestop" og "ingen centrifugering" på displayet. Hvis du ikke tømmer maskinen umiddelbart efter programmet er slut, kan du bruge funktionen **skyllestop** og beholde vasketøjet i det sidste hold skyllevand for at undgå, at tøjet krøller, når der ikke er vand i maskinen. Denne funktion beholder vasketøjet i det sidste hold skyllevand.

### 5.7.1 Hvis du ønsker at centrifugere dit vasketøj efter brug af funktionen skyllestop:

- Juster **centrifugeringshastigheden**.
  - Tryk på knappen for **start/pause**.
- Programmet fortsætter. Maskinen tømmer vandet i maskinen og centrifugerer tøjet. Hvis du ønsker at tømme vandet ved afslutning af programmet uden centrifugering, skal du bruge funktionen **ingen centrifugering**.



#### BEMÆRK

- Hvis du trykker på knappen til justering af centrifugeringshastigheden i programmer, hvor du centrifugeringshastighed ikke er tilladt, ændres centrifugeringshastigheden ikke, og der afspilles en alarm.

Hvis vasketrinnene tillader det, kan du også ændre centrifugeringshastigheden, efter vaskecyklussen er startet. Du kan ikke gøre det, hvis vasketrinnene ikke tillader det.

### 5.7.2 Valg af hjælpefunktioner til tørring

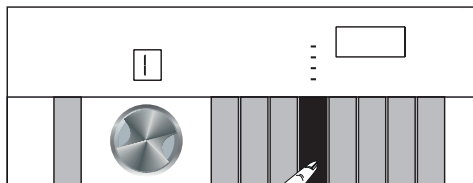

Når du vælger et nyt vaskeprogram, skal du trykke på knappen til justering af tørreniveauet for at indstille den passende tørregrad for dette program.



#### BEMÆRK

- Hvis du trykker på knappen til en tørrehjælpfunktion under et program, hvor tørring ikke er tilladt, tændes lampen for tørring ikke, og der afspilles en alarm.



#### BEMÆRK

- Tryk på knappen til justering af tørreniveauet for at indstille tørringen. Dette gælder kun for tørreprogrammer.

## 5.8 Tørreprogrammer



#### FORSIGTIG!

- Maskinen fjerner automatisk frug, der opstår, under tørringen. Maskinen bruger vand i tørretrinnet. Derfor skal vandhanen til maskinen også være åben under tørreprogrammerne.
- Når du vælger et nyt vaskeprogram, skal du trykke på knappen til justering af tørreniveauet for at indstille den passende tørregrad for dette program.



#### BEMÆRK

- Der er et centrifugeringstrin i tørreprogrammerne. Maskinen udfører dette trin for at forkorte tørretiden. Når du vælger et tørreprogram, kan du maksimalt vælge den højeste centrifugeringshastighed til centrifugeringen.
- Hvis du trykker på knappen til en tørrehjælpfunktion under et program, hvor tørring ikke er tilladt, tændes lampen for tørring ikke, og der afspilles en alarm.
- Tryk på knappen til justering af tørreniveauet for at indstille tørringen. Dette gælder kun for tørreprogrammer.
- Der kan ikke køres vaske- og tørreprogrammer, hvis vandtilførslen afbrydes.

#### • Syntetisk Tør

Brug kun dette program til at tørre syntetisk tøj med en tør vægt på op til 3 kg. Dette program tørrer kun.



#### BEMÆRK

- Se afsnit 4, trin 4.5 for oplysninger om vægt af tørt tøj



### • Bomuld Tør

Brug kun dette program til at tørre bomuldstøj med en tør vægt på op til 5 kg. Dette program tørrer kun.



#### BEMÆRK

- Hvis du vil tørre vasketøj, der kun består af håndklæder og badekåber, kan du maksimalt tørre 4 kg.
- Se afsnit 4, trin 4.5 for oplysninger om vægt af tørt tøj

### • Mini Wash & Wear

Brug dette program til at vaske 0,5 kg vasketøj (svarende til 2 skjorter) på 40 minutter eller 1 kg vasketøj (svarende til 5 skjorter) på 60 minutter.



#### BEMÆRK

- Wash&Wear-programmet er designet til hurtigt vask og tørring af dit daglige tøj, som kun er blevet båret i kort tid, og som ikke er meget snavset. Programmet er velegnet til tynde tekstiler, som tørrer hurtigt (skjorter, t-shirts).
- Der bør anvendes andre tørremuligheder eller programmer til tykt tøj, som tager længere tid at tørre.

## 5.9 Vaske- og tørreprogrammer



#### FORSIGTIG!

- Maskinen fjerner automatisk frug, der opstår, under tørringen. Maskinen bruger vand i tørretrinnet. Derfor skal vandhanen til maskinen også være åben under tørreprogrammerne.

### • 5 Kg Vask & Tør

Brug dette program til at vaske op til 5 kg bomuldstøj, og tørre det direkte efter vaskeprogrammet uden at foretage ekstra valg.



#### BEMÆRK

- Den ekstra tørrefunktion kan ikke vælges sammen med dette program.



#### BEMÆRK

- Antiallergisk+-programmet er blevet testet og godkendt af "The British Allergy Foundation" (Allergy UK), som er baseret i Storbritannien.

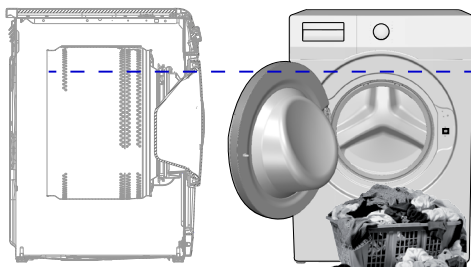

I 5 kg vaske- og 5 tørreprogrammet, anbefales det at fylde maskinen indtil det niveau, der vises ovenfor, for at opnå de optimale tørrebetingsbetingelser. Du kan se pilen, der indikerer niveauet, hvis du åbner frontlågen.

## 5.10 Program- og forbrugsskema (til vask)

DA	Program (°C)	Maks. fyldning (kg)	Vandforbrug (liter)	Strømförbrug (kWh)	Maks. hastighed***	Ekstra funktion				Temperaturområde °C der kan vælges
						Kvikvask	Damp	Anti-krøl+	Tørreniveau	
Bomuld hvidt/farvet	90	8	90	2,50	1400	•	•	•	•	Kold - 90
	60	8	90	1,80	1400	•	•	•	•	Kold - 90
	40	8	88	0,97	1400	•	•	•	•	Kold - 90
Bomuld Eco	60**	8	47	0,76	1400				•	Kold - 60
Syntetisk	60	3	60	1,35	1200	•	•	•	•	Kold - 60
	40	3	58	0,85	1200	•	•	•	•	Kold - 60
Mini 14'	90	8	68	2,20	1400	•	•	•	•	Kold - 90
	60	8	68	1,20	1400	•	•	•	•	Kold - 90
	30	8	68	0,20	1400	•	•	•	•	Kold - 90
Mini 14' + Kvikvask	30	2	40	0,15	1400	•	•	•	•	Kold - 90
Uld	40	1,5	55	0,50	1200					Kold - 40
Finvask	40	3,5	55	0,72	800					Kold - 40
Sengetøj / Dun tekstiler	60	2	75	1,30	1000		•			Kold - 60
Skjorter	60	3	63	1,23	800	•	•	•	•	Kold - 60
Tromlerensning+	90	-	76	2,60	600		*		*	90
Downloaded Program *****										
Blandet	40	3,5	70	0,90	800	•	•	•	•	Kold - 40
Sportstøj	40	3,5	52	0,65	1200				•	Kold - 40
Mørkvask/Jeans	40	3,5	70	0,85	1200	•	•	•	•	Kold - 40
Gardiner	40	2	86	0,70	800					Kold - 40
Undertøj	30	1	65	0,56	600					Kold - 30

• : Kan vælges.

\* : Vælges automatisk og kan ikke annulleres.

\*\* : Økonomiprogram (EN 50229)

\*\*\*: Hvis din maskines maksimale centrifugeringshastighed er lavere end dette, kan du vælge værdier op til dens maksimale centrifugeringsværdi.

\*\*\*\*: Disse programmer kan benyttes med HomeWhiz-appen.

- : Se programbeskrivelse for maksimal kapacitet.



### BEMÆRK

- De ekstra hjælpefunktioner i skemaet kan variere afhængigt af, hvilken model du har.
- Vand- og strømförbrug kan variere afhængigt af ændringer i vandtrykket, vandets hårdhed og temperatur, rumtemperatur, typen og mængden af vasketøj, valg af hjælpefunktioner og centrifugeringshastighed samt ændringer i strømspændingen.
- Når du vælger et program, kan du se vasketiden på din maskines display. Alt efter mængden af vasketøj, du har lagt ind i maskinen, kan der være en forskel på op til 1-1,5 time mellem den varighed, der vises på displayet, og vaskesprogrammets faktiske varighed. Varigheden justeres automatisk, så snart vaskesprogrammet startes.
- "Indstillingerne for valg af hjælpefunktioner kan ændres af fabrikanten. Nye indstillinger kan blive tilføjet, eller eksisterende kan blive fjernet."
- "Din maskines centrifugeringshastighed kan variere afhængigt af programmet. Den kan ikke overstige din maskines maksimale centrifugeringshastighed".

## Program- og forbrugsskema (til tørring)

DA	Program (°C)	Maks. fyldning (kg)	Vandforbrug (liter)	Strømförbrug (kWh)	Maks. hastighed***	Ekstra funktion				Tørretrin				Temperaturområde °C der kan vælges
						Kvikvask	Damp	Anti-krøl+	Tørreniveau	Ekstra tørt	Skabstørt	Strygetørt	Tidsbegrænset tørring	
Bomuld Tør	-	5	45	3,20	1400			•	*	•	•	•	•	-
Syntetisk Tør	-	3	30	2,10	-			•	*		•	•	•	-
HygieneCare+ Vask & Tør	60	2	120	3,80	1400		*	•	*	•	•	•	•	90-30
5 Kg Vask & Tør	60	5	94	5,00	1400			•	*	•	•	•	•	60-Kold
Mini Wash & Wear	30	0,5	35	0,60	1200			•	*				•	30-Kold
Mini Wash & Wear	30	1	44	1,00	1200			•	*				•	30-Kold



### BEMÆRK

#### Oplysninger til testinstitutter:

"Tests af vaskeevne for at få EU's-energimærke udføres i vaskeprogrammet "Bomuld Øko 60° C" i henhold til standarden EN 50229.

I overensstemmelse med standarden EN 50229 for EU's-energimærker vedrørende tørreevne skal maksimum kapaciteten inddeles i: en hel fyldning til tørretumbler og en fyldning med den resterende mængde vasketøj. De to fyldninger skal begge tørres på programmet "Tørring af bomuld, ekstra tørt".

## 5.11 Valg af hjælpefunktioner

Vælg den ønskede hjælpefunktion, før programmet startes. Når du vælger et program, tændes symbolerne for de valgte hjælpefunktioner.

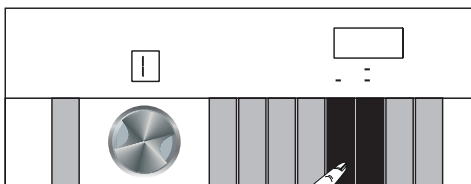

### BEMÆRK

- Når du vælger et program, forbliver symbolerne slukkede for de hjælpefunktioner, der ikke kan vælges sammen med det valgte program. Der lyder en alarm, hvis du trykker på knapperne til disse hjælpefunktioner og valget annulleres.

Derudover kan du til- eller fravælge hjælpefunktioner, der kan bruges sammen med det igangværende program, efter vaskecyklussen er startet. Hvis vaskecyklussen er nået til et punkt, hvor der ikke kan vælges hjælpefunktioner, lyder der en alarm.



### BEMÆRK

- Nogle funktioner kan ikke vælges sammen. Hvis du vælger en ny hjælpefunktion, der er i konflikt med en allerede valgt funktion, inden du starter maskinen, annulleres den funktion, der blev valgt først, mens den nye hjælpefunktion forbliver aktiveret.
- Hjælpefunktioner, der ikke er kompatible med vaskeprogrammet, kan ikke vælges (se. "Program- og forbrugsskema")
- Nogle programmer har hjælpefunktioner, der skal køres sammen med det valgte program. Disse funktioner kan ikke annulleres.



## BEMÆRK

- Hvis den valgte fugtighedsgrad (strygetørt, skabstørt, ekstra skabstørt) ikke kan nås ved slutningen af tørreprogrammet, forlænger din maskine automatisk programmets varighed. Programmet tager længere tid.
- Hvis du vælger et tidsbestemt tørreprogram, afsluttes programmet når den valgte tid er færdig. Dette gælder også, selvom vasketøjet ikke er tørt.
- Hvis den valgte fugtighedsgrad (strygetørt, skabstørt, ekstra skabstørt) nås under tørreprogrammet, eller tøjet er mere tørt end forventet ved et tidsbestemt tørreprogram, forkortes programmets varighed. Tidsforkortelsen vises på displayet.

### 5.11.1 Hjælpefunktioner

#### • Kvikvask

Når denne funktion vælges, afkortes det relevante programs varighed med 50 %. Takket være de optimerede vasketrin opnås høj mekanisk aktivitet og optimalt vandforbrug, samt høj vaskeevne på trods af den kortere varighed.

#### • Damp

Brug dette program til at reducere krøller og forkorte strygetid for mindre mængder vasketøj af bomuld, syntetiske tekstiler samt blandet vasketøj uden pletter.

#### • Fjernbetjening

Du kan bruge denne knap til hjælpefunktioner til at forbinde dit produkt og dine smart enheder. Se HomeWhiz-funktionen og funktionen for fjernbetjening for detaljerede oplysninger.

#### • Tilpasset program

Denne hjælpefunktion kan kun vælges til bomulds- og syntetiske programmer sammen med HomeWhiz-appen. Når denne hjælpefunktion aktiveres kan du tilføje op til 4 ekstra skylletrin til det valgte program. Du kan vælge og bruge hjælpefunktioner, selvom de ikke findes på din maskine. Du kan øge og reducere tidsindstillingerne til bomulds- og syntetiske programmer uden risiko.



## BEMÆRK

- Når hjælpefunktionen "særligt program" vælges, afviger vaskeresultatet og strømforbruget fra de angivne værdier.

#### • Tørreniveau

Denne funktion tørrer dit tøj, når vaskecyklussen er afsluttet. Se programtabellen for programmer, der kan vælges sammen med denne funktion.

### 5.11.2 Funktioner/ programmer, der vælges ved at holde funktionsknapperne nede i tre sekunder

#### • Tromlerensning+

For at vælge dette program, skal du trykke på og holde knappen til hjælpefunktion 2 nede i 3 sekunder. Brug dette program regelmæssigt for at rense tromlen og sørge for god hygiejne (med 1-2 måneders mellemrum). Inden programmet starter, anvendes der damp for at blødgøre rester i tromlen. Kør kun programmet, når maskinen er helt tom. Kør kun programmet, når maskinen er helt tom. Opnå bedre resultater ved at hælde pulverkalkfjerner til vaskemaskiner i sæbeskuffes rum nr. "2". Programmet indeholder et tørretrin, der tørrer maskinen indeni, når tromlens rengøringstrin er afsluttet.



## BEMÆRK

- Dette er ikke et vaskeprogram. Det er et vedligeholdelsesprogram.
- Kør ikke dette program, hvis der er noget inde i maskinen. Ellers vil maskinen automatisk registrere, at der er noget i den, og afbryde programmet.

## • Anti-krøl 3"

Denne funktion vælges ved at trykke på og holde knappen til justering af tørreniveau nede i 3 sekunder. Lampen til programopfølgning for det relevante program tændes. Når denne funktion vælges, luftes vasketøjet i op til 8 timer efter programmet er slut, for at forhindre krøling. Du kan annullere programmet og tage dit vasketøj ud på hvilket som helst tidspunkt i løbet af de 8 timer. Tryk på knappen til valg af funktion eller knappen tænd/sluk for at annullere funktionen. Lampen for dette programtrin forbliver tændt, indtil funktionen annulleres, eller trinnet afsluttes. Funktionen aktiveres også under de følgende vaskecyklusser, hvis funktionen ikke annulleres.

## • Børnesikring 3"

Du kan bruge børnesikring til at sikre, at børn ikke kan pille ved maskinen. Dermed undgår du ændringer i et program, der kører.



### BEMÆRK

- Når børnesikringen aktiveres, kan du trykke på knappen tænd/sluk for at tænde og slukke maskinen. Når du tænder maskinen igen, fortsætter programmet fra der, hvor det stoppede. Børnesikringen er stadig aktiveret.
- Hvis der trykkes på en knap, mens børnesikringen er aktiveret, lyder der en alarm, og ikonet for børnesikring begynder at blinke.
- Børnesikring kan ikke vælges, mens funktionen fjernbetjening er aktiveret.

**Sådan aktiveres børnesikringen:**  
**Tryk og hold knappen til hjælpefunktion 1** nede i 3 sekunder. Når nedtællingen "CL 3-2-1" vises på displayet, vises symbolet "Børnesikring". Du kan slippe **knappen til hjælpefunktion 1**, når denne advarsel vises.

**Sådan deaktiveres børnesikringen:**  
**Tryk og hold knappen til hjælpefunktion 1** nede i 3 sekunder. Når nedtællingen "CL 3-2-1" vises på displayet, forsvinder symbolet "Børnesikring".

• **Indikator for internetforbindelse**  3"  
Du kan bruge den trådløse funktion til at forbinde din maskine med din smartenhed. På denne måde kan du bruge din smartenhed til at få oplysninger om din maskine og betjene den.

**Sådan aktiveres den trådløse forbindelse:**

**Tryk på og hold knappen til fjernbetjening** nede i 3 sekunder. Når nedtællingen "3-2-1" vises på displayet, vises symbolet "Bluetooth". Slip **knappen til fjernbetjening**. Ikonet for trådløs forbindelse blinker, mens produktet opretter forbindelse til din smartenhed. Hvis forbindelsen oprettes, forbliver ikonets lampe tændt.

**Sådan deaktiveres den trådløse forbindelse:**

**Tryk på og hold knappen til fjernbetjening** nede i 3 sekunder. Når nedtællingen "3-2-1" vises på displayet, forsvinder symbolet "Bluetooth".



### BEMÆRK

- For at den trådløse forbindelse kan oprettes, skal den indledende opsætning af HomeWhiz-appen være gennemført. Hvis du trykker på knappen for fjernbetjening efter opsætningen, aktiveres den trådløse forbindelse automatisk.

## 5.12 Tørretrin

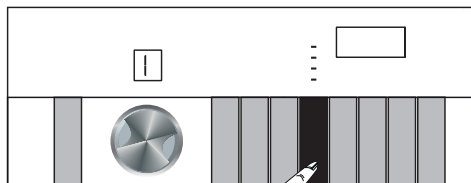

### 5.12.1 Strygetørt

Tørringen udføres, indtil tørreniveauet når trinnet Strygetørt.

### 5.12.2 Skabstørt

Tørringen udføres, indtil tørreniveauet når trinnet Skabstørt.

### 5.12.3 Ekstra tørt

Tørringen udføres, indtil tørreniveauet når trinnet Ekstra skabstørt.



### BEMÆRK

- Tørreniveauet kan ændre sig, afhængigt af vasketøjets blanding, tekstiltipe, mængde og fugtighedsniveau.
- Undlad at tørre vasketøj i maskinen, som indeholder blonder, tyl, bling, sten, pailletter, tråd osv. eller vasketøj med et højt indhold af silke.

## 5.12.4 Tidsbegrænset tørring

Du kan vælge tørring på 30, 90 eller 150 minutter for at opnå det ønskede tørreniveau ved lave temperaturer.



### BEMÆRK

- Når du tørrer mindre mængder vasketøj (maksimalt 2 dele), skal du vælge tidsbegrænset tørretrin i et tørreprogram til bomuld eller syntetisk materiale.
- Hvis vasketøjet ikke har opnået det ønskede tørreniveau, når tørreprogrammet er slut, kan du vælge tidsbegrænset tørring for at afslutte processen.
- Når denne funktion vælges, udfører maskinen tørring efter den indstillede tid uafhængigt af tørreniveauet.

## 5.13 Tidsvisning

Mens programmet kører, vises programmets resterende tid i timer og minutter, f.eks. "01:30"



### BEMÆRK

- Programmernes varighed kan afvige fra de tider, der er angivet i afsnittet "Program- og forbrugsskema", afhængigt af vandtrykket, vandets hårdhed og temperatur, rumtemperaturen, mængden og typen af vasketøj, de valgte hjælpefunktioner og ændringer i strømspændingen.

## 5.14 Sluttid

Med funktionen **Forsinket start** udsættes programmet med op til 24 timer. Når du trykker på knappen **Forsinket start** vises programmets estimerede sluttid. Hvis sluttiden indstilles, lyser indikatoren for **Forsinket start**.

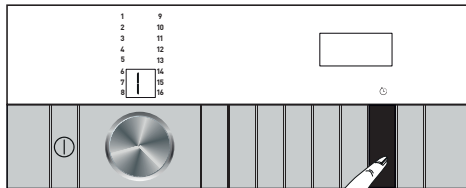

For at sikre at funktionen **forsinket start** er aktiveret, og at programmet slutter efter den definerede varighed, skal du trykke

på **start/pause** efter at have indstillet varigheden. Knappen for **start/pause** holder op med at blinke og forbliver tændt.

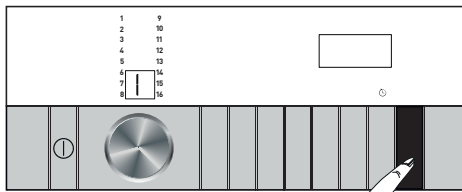

Hvis du ønsker at annullere funktionen **forsinket start**, skal du trykke på knappen **tænd/sluk** for at slukke eller tænde maskinen.

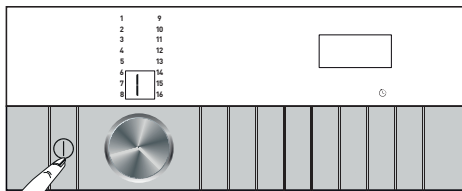

1. Åbn frontlågen, læg vasketøjet ind, og tilsæt vaskemiddel m.m.
2. Vælg vaskeprogram, temperatur, centrifugeringshastighed og, hvis nødvendigt, hjælpefunktioner.
3. Tryk på knappen **Forsinket start** for at indstille den ønskede sluttid. Lampen for **Forsinket start** tændes.
4. Tryk på knappen **start/pause**. Nedtællingen starter. Tegnet ":", midt i den viste sluttid på displayet, begynder at blinke.



### BEMÆRK

- Undlad at bruge flydende vaskemiddel, hvis du aktiverer funktionen **Forsinket start**! Det kan resultere i pletter på tøjet.
- Frontlågen forbliver låst under nedtællingen til sluttid. Hvis du ønsker at låse frontlågen op, skal du trykke på knappen **start/pause** for at sætte maskinen på pause-tilstand. Derefter kan du lægge mere vasketøj ind i maskinen. Når nedtællingen er færdig, forsvinder symbolet for **Forsinket start**, og det valgte program starter, mens varigheden af det valgte program vises på displayet.
- Når du vælger funktionen **sluttid**, består den viste tid på displayet af **sluttid plus varigheden af det valgte program**.

## 5.15 Start af programmet

1. Tryk på knappen **start/pause** for at starte programmet.

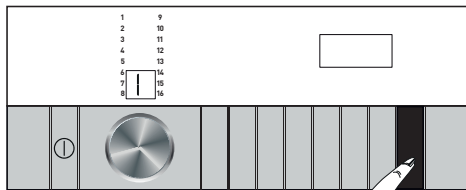

2. Frontlågen låses. Når frontlågen er låst vises symbolet for den låste frontlåge på displayet.
3. Lamperne for programopfølgning viser det aktuelle programtrin på displayet. LED-lamperne til tørreopfølgning lyser op sekventielt, når du vælger programmet, der kører.

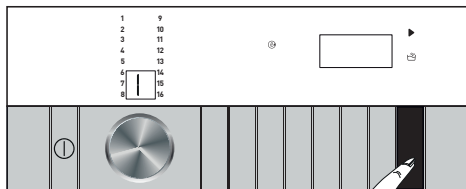

### BEMÆRK

- Hvis programmet ikke startes, og der ikke røres ved nogen knapper inden for 10 minutter efter valget af et program, slukkes maskinen automatisk. Displayet og alle indikatorer slukkes. Hvis du trykker på knappen tænd/sluk vises oplysningerne for et standardprogram.

## 5.16 Lås på frontlågen

Frontlågen har et låsesystem, som forhindrer at frontlågen åbnes i tilfælde, hvor vandstanden ikke tillader det. Symbolet for "låst frontlåge" vises på displayet, når frontlågen er låst.



### Åbning af frontlågen i tilfælde af strømsvigt:



### BEMÆRK

- I tilfælde af strømsvigt kan du bruge nødhåndtaget på frontlågen til at åbne frontlågen manuelt. Nødhåndtaget sidder under låget til pumpefilteret.



### ADVARSEL!

- Før du åbner frontlågen, skal du sørge for, at der ikke er vand i maskinen. Dette gøres for at undgå oversvømmelse.

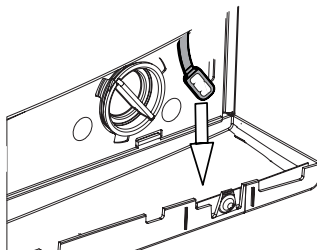

- Løft låget til pumpefilteret.
- Løsn nødhåndtaget til frontlågen, der findes på bagsiden af filterdækslet.
- Træk ned i nødhåndtaget til frontlågen én gang, og åbn frontlågen. Når du har åbnet frontlågen, kan du sætte nødhåndtaget i frontlågen igen.
- Hvis frontlågen ikke åbnes, kan du prøve igen ved at trække ned i håndtaget.

## 5.17 Ændring af valg efter at programmet er startet

### 5.17.1 Tilføjelse af vasketøj efter programmet er startet

Hvis maskinens status tillader at lægge mere vasketøj ind i den, vil symbolet for tilføjelse af vasketøj blive tændt. Hvis du trykker på knappen **start/pause** i sådanne situationer, vil låsen på frontlågen blive deaktiveret og frontlågen åbnes, så du kan tilføje dit vasketøj. Når låsen på frontlågen deaktiveres, forsvinder symbolet for frontlågens lås fra displayet. Når du har tilføjet vasketøjet, skal du lukke frontlågen og trykke på **start/pause** igen for at fortsætte vaskecyklussen.

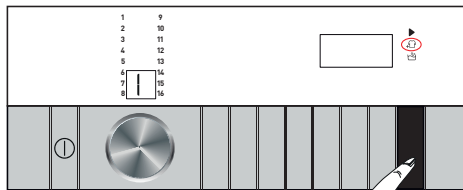

## 5.17.2 Pauseindstilling af maskinen:

Tryk på **start/pause** for at sætte maskinen på pause, mens et program kører. Pausesymbolet blinker på displayet.

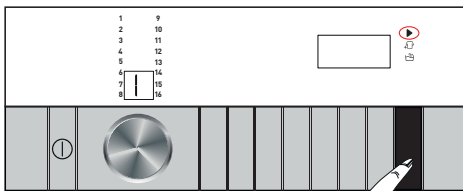

## 5.17.3 Sådan skiftes programvalget efter programmet er startet:

Der kan ikke skiftes program, når et andet program er i gang. Såfremt børnesikringen ikke er aktiveret, kan du vælge et nyt program, efter at have sat det igangværende program på pause. Denne handling annullerer det aktuelle program.



### BEMÆRK

- Det nyvalgte program starter forfra.

## 5.17.4 Ændring af hjælpefunktioner, centrifugeringshastighed og temperaturindstillinger

Afhængigt af det trin, som det aktuelle program er nået til, kan du annullere eller aktivere hjælpefunktionerne. Se "Valg af hjælpefunktion". Du kan også ændre centrifugeringshastighed-, temperatur- og tørreindstillinger. Se "Valg af centrifugeringshastighed" og "Valg af temperatur".



### BEMÆRK

- Der lyder en alarm, hvis ændringerne ikke er tilladt.
- Hvis temperaturen på vandet i maskinen er høj, eller hvis vandniveauet når op over dørlinjen, kan frontlågen ikke åbnes.

## 5.18 Annullering af et program

Et program annulleres, når maskinen slukkes og tændes igen. Tryk på knappen **tænd/sluk**, og hold den nede i 3 sekunder.

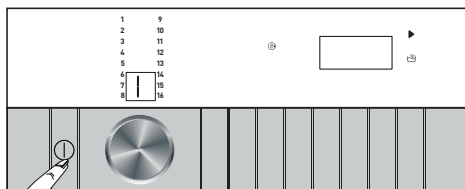

### BEMÆRK

- Programmet annulleres ikke, hvis du trykker på knappen tænd/sluk, mens børnesikringen er aktivert. Du skal først annullere børnesikringen.
- Hvis du ønsker at åbne frontlågen efter at have annulleret programmet, men du ikke kan gøre dette, da vandniveauet i maskinen er over frontlågens åbningsniveau, skal du dreje knappen til valg af program over på programmet Centrifugering+udpumpning for at tømme vandet i maskinen.

## 5.19 Afslutning af program

Når programmet er slut, vises "slut" på displayet. Maskinen slukkes automatisk, hvis du ikke trykker på en knap i løbet af 10 minutter. Displayet og alle indikatorer slukkes. Afsluttede programtrin vises på displayet, hvis du trykker på knappen tænd/sluk.

## 5.20 Din maskine har funktionen "Pauseindstilling"

Hvis du tændt maskinen med knappen tænd/sluk, skifter programmet automatisk til energibesparende tilstand, hvis du ikke starter et program i valgetrinnet eller foretager andre handlinger inden for 2 minutter efter, det valgte program er slut. Desuden slukkes displayet helt, hvis dit produkt har et display, der viser programtiden. Hvis du drejer på knappen til valg af program eller rører ved en vilkårlig knap, tændes lamperne og displayet i deres tidligere position. Valgene, du foretager, når du afslutter den energibesparende tilstand, kan ændre sig. Kontrollér at dine valg er rigtige, inden du starter programmet. Foretag justeringerne igen, hvis det er nødvendigt. Dette er ikke en fejl.

## 5.21 Funktionen fjernbetjening

Funktionen fjernbetjening giver dig mulighed for at kontrollere din vaskemaskine og få oplysninger om dens status via din smartenhed. Med fjernbetjening kan du bruge din smartenhed til at gøre mange ting, som også kan gøres på din maskine. Du får også adgang til nogle funktioner, der kun er tilgængelige via funktionen fjernbetjening. Du skal downloade fjernbetjeningsappen fra appbutikken på din smartenhed for at bruge din maskines WLAN-funktion. Sørg for, at din smartenhed har forbindelse til internettet, når du skal installere appen.



Hvis du bruger appen for første gang, skal du følge instruktionerne på skærmen til at gennemføre registreringen af din brugerkonto.

Når registreringsproceduren er gennemført, kan du bruge alle produkter med funktionen fjernbetjening i dit hus på denne konto.

Under opsætningen skal Bluetooth være aktiveret på din smartenhed og den skal have forbindelse til internettet. Din smartenhed skal være tæt på din vaskemaskine.

Du kan trykke på "tilføj/fjern produkt" på "Produkt"-siden for at se produkter, der er tilknyttet din konto.

Du kan tilknytte produkterne på denne side.

Når appen er installeret, kan din vaskemaskine sende pushmeddelelser til din smartenhed via funktionen fjernbetjening.



### BEMÆRK

- Besøg [www.homewhiz.com](http://www.homewhiz.com) for at se hvilke versioner til Android og iOS, der understøttes af HomeWhiz-appen.

### Din vaskemaskine sender notifikationer til dig via HomeWhiz-appen i følgende tilfælde:

- Når programmet er slut
- Når vaskemaskinens frontlåge åbnes
- Når advarslen "Ingen vand" vises på displayet
- Når sikkerhedsadvarslen går i gang



### BEMÆRK

- For at bruge HomeWhiz-funktionen, skal du sørge for at appen er installeret på din smartenhed, og at din vaskemaskine er forbundet med din smartenhed via Bluetooth. Hvis vaskemaskinen ikke er forbundet med din smartenhed, fungerer den som et almindeligt produkt uden HomeWhiz-funktionen.
- Du kan betjene dit produkt med appen, når den er forbundet med din smartenhed via Bluetooth. Kontroller via appen aktiveres via denne forbindelse. Derfor skal Bluetooth-signalet mellem produktet og smartenheden være stærk nok.



### ADVARSEL!

- Alle sikkerhedsforanstaltninger, som er beskrevet i afsnittet "**GENERELLE SIKKERHEDSANVISNINGER**" i brugervejledningen, gælder også for fjernbetjening via funktionen fjernbetjening.
- Din smartenhed skal have forbindelse til internettet for at opsætte HomeWhiz. Ellers vil HomeWhiz-appen ikke lade dig gennemføre opsætningen. Hvis du har problemer med din internetforbindelse, skal du kontakte din internetudbyder.

## 5.21.1 Installation af fjernbetjeningsapp

Der skal oprettes forbindelse mellem din vaskemaskine og appen, for at du kan benytte appen.



### ADVARSEL!

- Din smartenhed skal have forbindelse til internettet for at opsætte HomeWhiz. Ellers vil HomeWhiz-appen ikke lade dig gennemføre opsætningen. Hvis du har problemer med din internetforbindelse, skal du kontakte din internetudbyder.
- Hvis du tilføjer et produkt for første gang, skal du trykke på "tilføj/fjern produkt" i appen og herefter på "tryk her for at forbinde produktet til netværket". Følg trinene i appen for at installere det.
- Sørg for, at din vaskemaskine er slukket for at starte opsætningen. Tryk på og hold knappen tænd/sluk samt knappen for fjernbetjening nede samtidig i fem sekunder. Dette indstiller vaskemaskinens tilstand til opsætning af fjernbetjening.

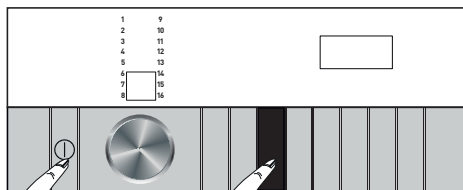

- Under opsætning af fjernbetjening vises der et animeret billede på displayet og ikonet for trådløst netværk blinker, indtil maskinen opnår forbindelse til din smartenhed. I denne tilstand er det kun knappen tænd/sluk, der er aktiveret. Andre knapper virker ikke.

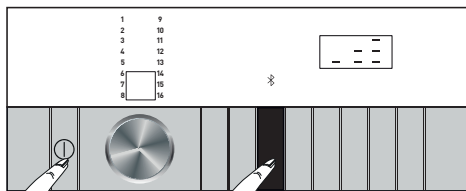

- Tryk på "tilføj/fjern produkt" i appen, og tryk herefter på "forbind nyt produkt til netværket".
- Følg instruktionerne på skærmen i fjernbetjeningsappen.
- Når opsætningen er færdig, skal du give din vaskemaskine et navn. Nu kan du finde dit tilføjede produkt på "Produkt"-siden.



### BEMÆRK

- Hvis du ikke kan gennemføre opsætningen inden for 5 minutter, slukkes din vaskemaskine automatisk. I sådanne tilfælde skal du starte opsætningen forfra. Kontakt den autoriserede serviceudbyder, hvis problemet fortsætter.
- Du kan bruge din vaskemaskine sammen med mere end én smartenhed. For at gøre dette skal du også downloade fjernbetjeningsappen på den anden smartenhed. Efter du har åbnet appen, skal du logge ind på den konto, du allerede har oprettet og forbundet med din vaskemaskine. Ellers læs "opsætning af en vaskemaskine, der er forbundet med en andens konto".



### BEMÆRK

- Fjernbetjeningsappen beder dig muligvis om at indtaste det produktnummer, der står på produktets mærkat. Produktets mærkat sidder på indersiden af frontlågen. Produktnummeret er angivet på dette mærkat.

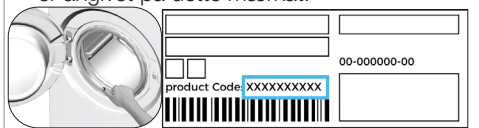

## 5.21.2 Opsætning af en vaskemaskine, der er forbundet med en andens konto

Hvis den vaskemaskine, som du ønsker at bruge, er registreret i systemet med en andens konto, skal du oprette en ny konto og logge ind på denne konto i HomeWhiz-appen for at registrere fjernbetjeningen og konfigurere dit produkt. Når du har logget ind, skal du installere produktet ved at følge trinene i afsnit 5.21.1.



### BEMÆRK

- Din anmodning om at tilføje produktet sendes til produktets ejer via e-mail. I kan begge bruge produktet, når produktets ejer har godkendt din anmodning. Produktets ejer kan godkende eller afvise anmodningen, der sendes via appen. For at gøre dette, skal vedkommende vælge fanen "indstillinger" på appens hovedside. De skal gå videre til siden for indstillinger af brugertilslutning. Her kan de acceptere anmodningen, hvis de ønsker.

## 5.21.3 Sletning af kontotilknytning for fjernbetjening

For at slette tilknytning af en vaskemaskine, der er knyttet til en andens konto, skal du følge trinene herunder.

- Tryk på knappen tænd/sluk på din vaskemaskine.
- Mens din vaskemaskine er tændt, skal du trykke og holde nede på knappen til fjernbetjening og knappen til forsinket start i fem sekunder.

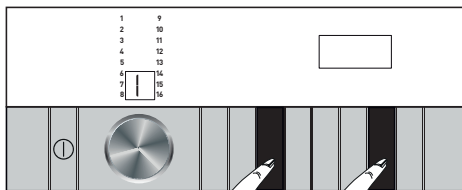

- Efter nedtællingen "5-4-3-2-1" på displayet, kan du høre et bip for din anmodning. Det tager et par sekunder at slette tilknytningen. Når den er slettet, kan du høre to bip.



## ADVARSEL!

- Når du har gemmeført disse trin, kan du ikke bruge funktionen fjernbetjening på din maskine, før du gennemfører installationen igen.
- Dit produkt behøver ikke at have forbindelse til din smartenhed for at slette kontoparringen. Din anmodning bliver modtaget. Parringen slettes automatisk så snart, dit produkt får forbindelse til din smartenhed.

### 5.21.4 Brug af funktionen for fjernbetjening

Når du har opsat funktionen fjernbetjening, aktiveres trådløs forbindelse automatisk. Se "5.11.2 Trådløs forbindelse" om at aktivere eller deaktivere trådløs forbindelse ☒☒. Hvis du slukker og tænder din maskine, mens den trådløse forbindelse er aktiveret, genoprettes forbindelsen automatisk. Hvis den forbundne enhed bevæger sig uden for rækkevidden, slukkes den trådløse forbindelse automatisk. Dette betyder, at du skal aktivere den igen, hvis du vil benytte funktionen fjernbetjening. Du kan se symbolet for den trådløse forbindelse på displayet for at følge status for din forbindelse. Hvis symbolet forbliver tændt, har du forbindelse. Hvis symbolet blinker, forsøger maskinen at oprette forbindelse. Hvis symbolet er slukket, er der ikke forbindelse.



## ADVARSEL!

- Hvis dit produkts trådløse forbindelse er oprettet, kan du vælge funktionen fjernbetjening. Kontrollér forbindelsen, hvis du ikke kan vælge funktionen fjernbetjening. Hvis du ikke kan oprette forbindelse, skal du gentage trinnene i den indledende opsætningsprocedure.

Hvis du gerne vil kunne fjernbetjene din vaskemaskine, skal du trykke på knappen for fjernbetjening for at aktivere funktionen fjernbetjening. Når du har adgang til dit produkt, vises en skærm ligesom den herunder.

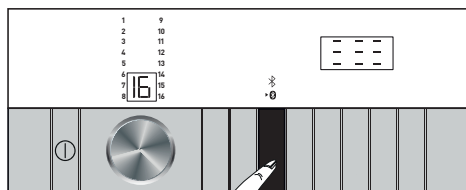

Når funktionen fjernbetjening er slået til, kan du kun udføre handlingerne tænd, sluk og se status direkte på din vaskemaskine. Alle andre funktioner, med undtagelse af børnesikringen, kan styres via appen. Du kan se om funktionen fjernbetjening er slået til eller fra via knappens funktionsindikator. Hvis funktionen fjernbetjening er slået fra, kan alle handlinger udføres direkte på maskinen, mens det kun er statusvisningen som er tilgængelig i appen.

Der afspilles en alarm, når du har trykket på knappen til funktionen for fjernbetjening, hvis denne ikke kan aktiveres. Eksempler på sådanne tilfælde er, når Bluetooth er slået fra i indstillinger, at der ikke er nogen parrede enheder via Bluetooth eller at vaskemaskinens frontlåge står åben. Når du aktiverer denne funktion på vaskemaskinen, forbliver den aktiveret (dog ikke under visse betingelser) og giver dig mulighed for at fjernbetjene din maskine via Bluetooth. Dette gælder uanset om vaskemaskinen er tændt eller slukket.

#### **I nogle tilfælde deaktiveres den automatisk af sikkerhedsmæssige årsager:**

- Når vaskemaskinen er udsat for strømsvigt
- Når vaskemaskinens frontlåge åbnes
- Når der trykkes på knappen tænd/sluk i betjeningspanelet.

### 5.21.5 Fejlfinding

Følg trinnene herunder, hvis du har problemer med at betjene produktet eller oprette forbindelse. Vær opmærksom på om problemet fortsætter, efter du har forsøgt at løse det. Gør følgende, hvis problemet ikke er løst.

- Kontrollér, om din smartenhed er forbundet til det relevante netværk i dit hjem.
- Genstart produktets app.
- Fortsæt til menuen Indstillinger på produktet, og slå den trådløse forbindelse: Fra til trådløs forbindelse: Til og genopret forbindelse via appen.
- Hvis forbindelsen ikke kan oprettes efter ovenstående trin, skal du gentage den indledende opsætning af vaskemaskinen. Kontakt en autoriseret servicemontør, hvis problemet fortsætter.

## 6 Vedligeholdelse og rengøring

Produktets levetid forlænges, og hyppige problemer begrænses ved rengøring med jævne mellemrum.

### 6.1 Rengøring af sæbeskuffen

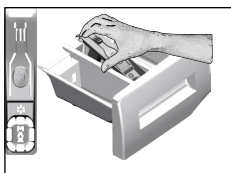

Rens sæbeskuffen med jævne mellemrum (efter 4-5 vasketid) som vist nedenfor for at undgå ophobning af pulversæbe med tiden.

- 1 Fjern skuffen ved at løfte den bagfra som vist på tegningen. Når du er færdig med nedenstående rengøringsprocedurer, sæt hæverten tilbage på plads, og skub dens forreste del nedad for at sikre, at låsetappen er koblet til.



#### BEMÆRK

- Hvis der er mere vand og skyllemiddel end normalt tilbage i afdelingen for skyllemiddel, skal hæverten renses.

- 2 Vask sæbeskuffen og hæverten i rigeligt lunken vand i en balje. For at forhindre, at rester kommer i kontakt med din hud, rens den med passende børste, og bær et par handsker.
- 3 Skub skuffen på plads igen efter rengøring og sørg for, at den er anbragt rigtigt.

### 6.2 Rengøring af frontlågen og tromlen

For produkter med tromlerensningsprogram, se Betjening af produktet - Programmer.



Efter hver vask og tørring skal du undersøge, om der er nogen genstande tilbage i tromlen. Hvis hullerne vist nedenfor er tilstoppede, skal de renses med et tandstik.



#### BEMÆRK

- Fremmede metalgenstande kan forårsage rustdannelse i tromlen. Rens pletter på tromlens overflade med rengøringsmidler til rustfrit stål. Brug aldrig ståluld.



#### FORSIGTIG!

- Brug aldrig svamp eller skrubbestoffer. Dette vil ødelægge lakerede, forkromede og plastik overflader.

### 6.3 Rengøring af kabinnet og kontrolpanel

Tør maskinens kabinnet med sæbevand eller ikke-ætsende, mild gel-sæbe, hvis nødvendigt, og tør af med en blød klud. Brug kun en blød og fugtig klud til rengøring af kontrolpanelet.

### 6.4 Rensning af vandtilførselsfiltre

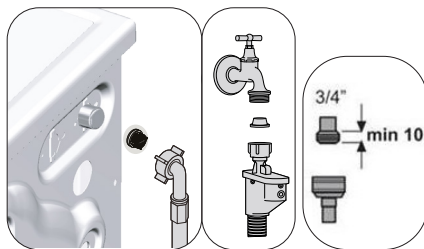

Der sidder et filter for enden af hver vandtilførselsventil bag på maskinen samt i enden af hver vandtilførselsslange, hvor de er tilsluttet vandhanen. Disse filtre forhindrer fremmedlegemer og snavs i vandet i at trænge ind i vaskemaskinen. Filtrene bør renses, hvis de er snavsede.

1. Luk for hanerne.
2. Fjern møtrikkerne fra vandtilførselsslangerne for at få adgang til filtrene på vandtilførselsventilerne. Rens dem med en passende børste. Hvis filtre er meget beskidte, tag dem ud med en pincet og rens.
3. Udtag filtrene på de flade ender af vandtilførselsslangerne sammen med pakningerne og rens dem grundigt i rindende vand.
4. Sæt omhyggeligt pakningerne og filtrene tilbage på plads, og fastgør møtrikkerne med hånden.

## 6.5 Udtømning af resterende vand og rensning af pumpefilteret

Filtersystemet i din maskine forhindrer faste genstande som knapper, mønter og stoffibre i at tilstoppe pumpens skovlhjul under udtømning af vaskevandet. På den måde kan vandet komme ud uden problemer, og pumpens levetid forlænges. Hvis maskinen ikke kan tømme vandet ud, er pumpens filter tilstoppet. Filteret skal renses når som helst, det er tilstoppet, eller hver 3. måned. Før pumpefilteret kan renses, skal vandet tømmes ud. Desuden kan det være nødvendigt at tømme vandet ud, hvis maskinen skal transporteres (f.eks. i forbindelse med flytning) eller hvis vandet fryser.



### FORSIGTIG!

- Fremmede genstande i pumpefilteret kan beskadige din maskine eller forårsage støjproblemer.
- Hvis produktet ikke benyttes, skal vandhanen lukkes, slangen tages af, og maskinen tømmes for vand, hvis der er risiko for, at vandet i installationen kan fryse.
- Efter hver brug luk den vandhane, hvortil hovedslangen er tilsluttet.

1 For at rense det snavsede filter og udtømning af vandet skal strømforsyningen tages ud af maskinen.



### FORSIGTIG!

- Temperaturen på vandet i maskinen kan blive op til 90 °C. Rengør filteret, efter at vandet i maskinen er kølet af for at undgå forbrændinger.

2 Åbn filterdækslet. Tryk knappen i pilens retning, og træk dækslet mod dig selv.



3. Til tømning af maskinen for vand.

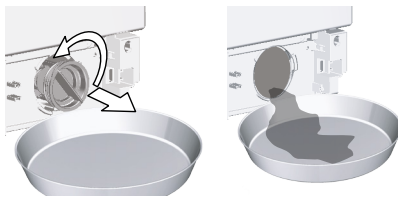

- a. Anbring en stor, dyb skål foran filteret for at samle vandet, der kommer ud af filteret.
  - b. Drej og løsn pumpefilteret (mod uret), indtil vandet begynder at strømme. Fyld det udstrømmende vand i beholderen, som du har anbragt foran filteret. Hav altid en klud parat til at tørre spildt vand op.
  - c. Når vandet i maskinen holder op med at løbe, udtages filteret helt ved at dreje på det.
4. Fjern alle aflejringer og fibre inde i filteret samt omkring pumpens skovlhjul.
5. Udskift filterret.
6. Åbn filterdækslet.

# 7 Fejlfinding

## Programmer vil ikke starte, når frontlågen er lukket.

- Du trykkede ikke på knappen til start/pause/annuller.>>> \*Tryk på knappen til start/pause/annuller.
- Det kan være svært at lukke frontlågen, hvis maskinen er overfyldt.>>> \*Fyld mindre vasketøj i maskinen og sørg for at frontlågen er helt lukket.

## Programmet kan ikke startes eller vælges.

- Vaskemaskinen kan muligvis selv have skiftet til beskyttelsesindstilling på grund af et forsyningsproblem (strømspænding, vandtryk osv.).>>> Tryk på og hold knappen for tænd/sluk nede i 3 sekunder for at nulstille maskinen til fabriksindstillingen. Se "Annullering af et program")

## Vand i maskinen.

- Der er muligvis noget vand tilbage i produktet på grund af kontrolprocesserne i produktionen.>>> Dette er ikke en fejl, og vandet er ikke skadeligt for maskinen.

## Der siver vand fra bunden af maskinen.

- Der er muligvis et problem med slangerne eller pumpefilteret.>>> Kontrollér at tætningerne i vandtilførselslangerne er fast monteret. Fastgør slangen tæt til vandhanen.
- Pumpefilteret er muligvis ikke lukket helt.>>>Sørg for, at pumpefilteret er lukket helt.

## Maskinen tager ikke vand ind.

- Vandhanen er muligvis lukket.>>> Åbn vandhanen.
- Vandtilførselsslangen kan være bøjet.>>> Ret slangen ud.
- Vandtilgangsfilteret kan være tilstoppet.>>> Rens filteret.
- Frontlågen er muligvis ikke lukket.>>> Luk frontlågen.

## Maskinen tømmer ikke vand ud.

- Vandudledningsslangen er muligvis tilstoppet eller drejet.>>> Rengør eller ret slangen.
- Pumpefilteret er muligvis tilstoppet.>>> Rens pumpefilteret.

## Maskinen vibrerer eller støjer.

- Maskinen står måske, så den ikke er i balance.>>> Juster fødderne, så maskinen står vandret.
- Der kan være kommet et fremmedlegeme i pumpefilteret.>>> Rengør pumpefilteret.
- Transportsikkerhedsboltene er muligvis ikke blevet fjernet.>>> Fjern transportsikringsboltene.
- Der kan være for lidt vasketøj i maskinen.>>> Læg mere vasketøj i maskinen.
- Maskinen kan være overfyldt.>>> Tag noget af vasketøjet ud af maskinen eller fordel tøjet ensartet i maskinen med hånden.
- Maskinen har muligvis kontakt til en fast overflade.>>> Sørg for, at maskinen ikke læner sig mod noget.

## Maskinen standsede kort tid efter, programmet startede.

- Maskinen kan være standset midlertidigt på grund af lav spænding.>>> Den fortsætter med at arbejde, når strømspændingen er tilbage på normalt niveau.

## Maskinen udleder det vand, der tages ind.

- Udledningsslangen sidder muligvis ikke i den rigtige højde.>>> Forbind vandudledningsslangen som beskrevet i brugervejledningen.

## Der kan ikke ses vand i maskinen under vask.

- Maskinens vandniveau kan ikke ses udefra. Det er ikke en fejl.

## Frontlågen kan ikke åbnes.

- Dørlåsen er muligvis aktiveret på grund af vandstanden i maskinen.>>> Tøm maskinen for vand ved at køre enten et pumpe- eller centrifugeringsprogram.
- Maskinen varmer muligvis vandet op eller er i et centrifugeringsstrin.>>> Vent indtil programmet er slut.
- Frontlågen sidder muligvis fast på grund af det tryk, som den er udsat for.>>> Tag fat i håndtaget, og skub og træk i frontlågen for at udligne trykket, så du kan åbne lågen.
- Frontlågen kan ikke åbnes, hvis maskinen ikke er tilsluttet strøm.>>> For at åbne frontlågen skal du åbne pumpefilterdækslet og trække ned i nødhåndtaget, der er placeret bag dette dæksel. Se "Frontlågens låsesystem"

## Det tager længere tid at vaske end angivet i brugervejledningen.(\*)

- Vandtrykket er muligvis lavt.>>> Maskinen venter indtil den har taget en tilstrækkelig mængde vand ind for at forhindre et dårligt vaskeresultat på grund af mindre vandmængde. Derfor er vasketiden længere.
- Spændingen kan være lav.>>> Vasketiden forlænges for at undgå dårlige vaskeresultater, hvis forsyningsspændingen er lav.
- Vandets indgangstemperatur kan være lav.>>> Det tager længere tid at opvarme vandet i vintermånederne. Vasketiden kan også være længere for at undgå dårligere vaskeresultater.
- Antallet af skyllecikluser og/eller mængden af skyllevand kan være øget.>>> Maskinen øger vandmængden til skyl og tilføjer om nødvendigt et ekstra skylletrin, hvis der er udføres et bedre skylleresultat.
- Der kan være skabt store mængder sæbeskum på grund af en for stor mængde vaskemiddel, hvilket har aktiveret det automatiske skumabsorberingssystem >>> Brug den anbefalede mængde af vaskemiddel.

## Programmet tæller ikke ned. (På modeller med display) (\*)

- Tidsindikatoren stopper muligvis, mens maskinen tager vand ind.>>> Tidsindikatoren tæller ikke ned, før maskinen har taget tilstrækkeligt vand ind. Når vandmængden falder, venter maskinen, indtil den har taget en tilstrækkelig mængde vand ind. Dette gøres for at forhindre dårlige vaskeresultater. Derefter genoptager tidsindikatoren nedtællingen.
- Timeren stopper muligvis under opvarmning af vandet.>>> Tidsindikatoren tæller ikke ned, før maskinen har nået den valgte temperatur.
- Timeren stopper muligvis under centrifugering.>>> Det automatiske system til sporing af ubalance i tromlen kan være aktiveret på grund af ujævn fordeling af vasketøjet i tromlen.

### Programmet tæller ikke ned. (\*)

- Vasketøjet i maskinen er muligvis ubalanceret. >>> Det automatiske system til sporing af ubalance i tromlen kan være aktiveret på grund af ujævn fordeling af vasketøjet i tromlen.

### Maskinen skifter ikke til centrifugering. (\*)

- Vasketøjet i maskinen er muligvis ubalanceret. >>> Det automatiske system til sporing af ubalance i tromlen kan være aktiveret på grund af ujævn fordeling af vasketøjet i tromlen.
- Maskinen kan ikke centrifugere, hvis den ikke er helt tømt for vand. >>> Kontrollér filteret og udlædningslangen.
- Der kan være skabt store mængder sæbeskum på grund af en for stor mængde vaskemiddel, hvilket har aktiveret det automatiske skumabsorberingsystem >>> Brug den anbefalede mængde af vaskemiddel.

### Vaskeresultaterne er dårlige: Tøjet bliver gråt. (\*\*)

- Der har muligvis ikke været anvendt den tilstrækkelig mængde vaskemiddel i en længere periode. >>> Brug de anbefalede mængder af vaskemiddel i overensstemmelse med vandets hårdhed og vasketøjet.
- Der har muligvis været vasket ved lave temperaturer i en længere periode. >>> Vælg den korrekte temperatur til det vasketøj, der skal vaskes.
- Hårdt vand og utilstrækkeligt vaskemiddel. >>> Hårdt vand og en utilstrækkelig mængde vaskemiddel kan få snavs til at ophobe sig og gøre vasketøj gråt med tiden. Det er vanskeligt at fjerne den grå farve, når dette sker. Brug de anbefalede mængder vaskemiddel i overensstemmelse med vandets hårdhed og vasketøjet.
- Der har muligvis været brugt for meget vaskemiddel. >>> Brug de anbefalede mængder af vaskemiddel i overensstemmelse med vandets hårdhed og vasketøjet.

### Vaskeresultaterne er dårlige: Tøjet forbliver plettet eller er ikke hvidt. (\*\*)

- Der har muligvis været brugt utilstrækkelige mængder vaskemiddel. >>> Brug de anbefalede mængder af vaskemiddel til vasketøjet.
- Maskinen kan være overfyldt. >>> Undlad at overfylde maskinen. Fyld maskinen med den mængde vasketøj, der er anbefalet i "Program og forbrugstabel".
- Der blev muligvis valgt et forkert program og temperatur. >>> Vælg det rigtige program og temperatur til det tøj, der skal vaskes.
- Der blev muligvis brugt en forkert type vaskemiddel. >>> Brug et vaskemiddel, som er egnet til maskinen.
- Vaskemidlet blev muligvis hældt i det forkerte rum. >>> Hæld vaskemidlet i det rigtige rum. Bland ikke blegemidler med vaskemidler.

### Vaskeresultaterne er dårlige: Der kommer oliepletter på tøjet. (\*\*)

- Tromlen er muligvis ikke blevet rengjort regelmæssigt. >>> Rens tromlen regelmæssigt. Se hvordan i 6.2.

### Vaskeresultaterne er dårlige: Vasketøjet lugter grimt. (\*\*)

- Hvis du vasker ved lave temperaturer og/eller på korte programmer i en længere periode, ophober lugte og bakterier sig i tromlen. >>> Lad sæbeskuffen og frontlågen stå åbne efter hver afsluttet vaskecyklus. Dette forhindrer, at der opstår fugt, som er gunlig for bakterier, i maskinen.

### Vasketøjets farve falmer. (\*\*)

- Maskinen kan være overfyldt. >>> Undlad at overfylde maskinen.
- Vaskemidlet kan være fugtigt. >>> Hold vaskemidler lukkede på et tørt sted og undlad at udsætte dem for meget høje temperaturer.
- Der blev muligvis valgt en høj temperatur. >>> Vælg et program og en temperatur, som egner sig til typen af vasketøj og tilsmudsningsgraden.

### Skylresultaterne er dårlige

- Mængden, mærket og opbevaringen af vaskemidlet kan være forkert. >>> Brug et vaskemiddel, der egner sig til maskinvask og til dit vasketøj. Opbevar vaskemidler lukkede på et tørt sted, og undlad at udsætte dem for meget høje temperaturer.
- Vaskemidlet er muligvis blevet hældt i det forkerte rum. >>> Hvis du hælder vaskemiddel i rummet til forvask, selvom du ikke har valgt et program med forvask, kan maskinen tage dette vaskemiddel ind under skylle- eller skyllemiddeltrinnene. Hæld vaskemidlet i det korrekte rum.
- Pumpefilteret kan være tilstoppet. >>> Kontrollér filteret.
- Udlædningslangen kan være foldet. >>> Kontrollér udlædningslangen.

### Vasketøjet er stift efter vask. (\*\*)

- Der er muligvis ikke brugt nok vaskemiddel. >>> Brug af utilstrækkelig mængde af vaskemiddel ift. vandets hårdhed kan medføre, at vasketøjet bliver stift med tiden. Brug den rigtige mængde vaskemiddel i henhold til vandets hårdhed.
- Vaskemidlet er muligvis blevet hældt i det forkerte rum. >>> Hvis du hælder vaskemiddel i rummet til forvask, selvom du ikke har valgt et program med forvask, kan maskinen tage dette vaskemiddel ind under skylle- eller skyllemiddeltrinnene. Hæld vaskemidlet i det rigtige rum.
- Vaskemidlet er muligvis blevet blandet med skyllemiddel. >>> Bland ikke skyllemiddel med vaskemiddel. Vask og rengør sæbeskuffen med varmt vand.

### Vasketøjet dufter ikke af skyllemiddel. (\*\*)

- Vaskemidlet er muligvis blevet hældt i det forkerte rum. >>> Hvis du hælder vaskemiddel i rummet til forvask, selvom du ikke har valgt et program med forvask, kan maskinen tage dette vaskemiddel ind under skylle- eller skyllemiddeltrinnene. Vask og rengør sæbeskuffen med varmt vand. Hæld vaskemidlet i det rigtige rum.
- Vaskemidlet er muligvis blevet blandet med skyllemiddel. >>> Bland ikke skyllemiddel med vaskemiddel. Vask og rengør sæbeskuffen med varmt vand.

### Der er rester af vaskemiddel i sæbeskuffen. (\*\*)

- Vaskemidlet blev muligvis hældt i en våd skuffe. >>> Tør skuffen af, inden vaskemidlet hældes i.
- Vaskemidlet kan være blevet fugtigt. >>> Hold vaskemidler lukkede på et tørt sted og undlad at udsætte dem for meget høje temperaturer.
- Vandtrykket kan være lavt. >>> Kontrollér vandtrykket.
- Vaskemidlet i sæbeskuffens rum til klarvask blev vådt, da maskinen tog vand ind til forvask. Hullerne i sæbeskuffen kan være tilstoppede. >>> Kontrollér hullerne og rengør dem, hvis de er tilstoppede.
- Der er muligvis et problem med sæbeskuffens ventiler. >>> Kontakt en autoriseret servicemontør.
- Vaskemidlet er muligvis blevet blandet med skyllemiddel. >>> Bland ikke skyllemiddel med vaskemiddel. Vask og rengør sæbeskuffen med varmt vand.

### Der sidder rester af vaskemiddel tilbage på tøjet.

- Maskinen kan være overfyldt. >>> Undlad at overfylde maskinen.
- Der blev muligvis valgt et forkert program og temperatur. >>> Vælg det rigtige program og temperatur til det tøj, der skal vaskes.
- Der blev muligvis brugt et forkert vaskemiddel. >>> Vælg det rigtige vaskemiddel til det tøj, der skal vaskes.

### Der dannes for meget skum i maskinen. (\*\*)

- Der blev muligvis brugt et vaskemiddel, der ikke er egnet til maskinvask. >>> Brug vaskemidler egnet til maskinvask.
- Der blev muligvis brugt for meget vaskemiddel. >>> Brug kun den nødvendige mængde vaskemiddel.
- Vaskemidlet blev muligvis opbevaret under forkerte forhold. >>> Opbevar vaskemidlet på et lukket og tørt sted. Vaskemidlet må ikke opbevares på meget varme steder.
- Vævet vasketøj som f.eks. net og tyl kan skumme meget på grund af deres struktur. >>> Brug mindre vaskemiddel, når du vasker denne type tekstiler.
- Vaskemidlet blev muligvis hældt i det forkerte rum. >>> Hæld vaskemidlet i det rigtige rum.
- Skylemiddel bliver taget ind for tidligt. >>> Der kan være problem med ventilerne eller med sæbeskuffen. Kontakt den autoriserede servicemontør.

### Der kommer skum fra sæbeskuffen.

- Der blev muligvis brugt for meget vaskemiddel. >>>>Bland 1 spiseskefuld skyllemiddel med en ½ l vand, og hæld det i sæbeskuffens rum til klarvask.
- Hæld det rigtige vaskemiddel i maskinen, som passer til de programmer og den maksimale tøjmenge, som er indikeret i "Program- og forbrugsskema". Hvis du bruger andre kemiske midler (pletjernere, blegemidler, osv.), skal du reducere mængden af vaskemidlet.

### Vasketøjet er stadig vådt ved afslutningen af programmet. (\*)

- Der kan være skabt store mængder sæbeskum på grund af en for stor mængde vaskemiddel, hvilket har aktiveret det automatiske skumabsorberingsystem >>> Brug den anbefalede mængde af vaskemiddel.

### Tørreprocessen tager for lang tid.

- Maskinen kan være overfyldt. >>> Undlad at overfylde maskinen.
- Centrifugering er muligvis ikke nok for vasketøjet. >>> Vælg en højere centrifugeringshastighed i vasketrinnet på vaske-tørremaskinen.
- Vandhanen er muligvis lukket. >>> Åbn vandhanen.

### Vasketøjet er stadig vådt efter tørretrinnet.

- Det valgte program passer muligvis ikke til denne type vasketøj. >>>Kontrollér tøjets vaskemærker og vælg et passende program eller et passende tidsbegrænset program.
- Maskinen kan være overfyldt. >>> Undlad at overfylde maskinen.
- Centrifugering er muligvis ikke nok for vasketøjet. >>> Vælg en højere centrifugeringshastighed i vasketrinnet på vaske-tørremaskinen.

### Maskinen starter ikke, eller programmet kan ikke startes.

- Strømkabel er muligvis ikke sluttet til stikkontakten. >>> Sørg for, at strømkablet er sluttet til.
- Programmet er muligvis ikke valgt, eller der er muligvis ikke trykket på knappen for start/pause/annuller. >>> Sørg for, at der er valgt et program og at maskinen ikke er sat på standby.
- Børnelåsen er muligvis aktiveret. >>> Deaktiver børnelåsen.

### Vasketøjet krymper, falmer eller bliver beskidt eller ødelagt.

- Det valgte program passer muligvis ikke til denne type vasketøj. >>>Kontrollér tøjets vaskemærker og vælg et passende program eller et passende tidsbegrænset program. Undlad at tørre vasketøj, der ikke egner sig til tørring.



### Maskinen tørrer ikke.

- Vasketøjet tørrer muligvis ikke, eller tørretrinet er muligvis ikke aktiveret. >>> Kontrollér at tørrefunktionen er valgt efter valg af vaskeprogram.

### Frontlågen kan ikke åbnes.

- Døren til din maskine kan muligvis ikke åbnes på grund af sikkerhedshensyn. >>>Hvis indikatoren for låst dør vises på displayet efter tørretrinet, forbliver maskinen låst indtil den er nedkølet af hensyn til din sikkerhed.
- Frontlågen kan ikke åbnes, hvis maskinen ikke er tilsluttet strøm. >>> For at åbne frontlågen skal du åbne pumpefilterdækslet og trække ned i nødhåndtaget, der er placeret bag dette dæksel. Se "Frontlågens låsesystem"

(\*) Maskinen centrifugerer ikke, når vasketøjet er ujævnt fordelt i tromlen. Det sker for at beskytte maskinen og omgivelserne mod eventuelle skader. Juster vasketøjet, og prøv at centrifugere igen.

(\*\*) Tromlen er muligvis ikke blevet rengjort regelmæssigt. >>> Rens tromlen regelmæssigt. Se 6.2



#### **FORSIGTIG!**

- Hvis problemerne ikke kan løses med instruktionerne i dette afsnit, skal du kontakte forhandleren eller en autoriseret servicemontør. Prøv aldrig selv at reparere et produkt, der ikke fungerer.



#### **ADVARSEL!**

- Se afsnittet om HomeWhiz for relevante oplysninger om fejlfinding.





