

GRUNDIG

Refrigerator
User Manual
Køleskab
Brugervejledning

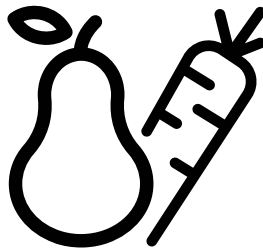

GQN21235XRN



EN/DA
58 5878 0000/AG- 1/4-EN-DA

Contents

1. Safety and environment

instructions 2

2. Your Freezer 6

2. Your Freezer 7

3. Installation 8

3.1 Right place for installation 8

3.2 Attaching the plastic wedges . 8

3.3 Electrical connection 8

3.4 *Adjusting the stands 9

3.5 Water connection 11

3.5.1 Before Installation 11

3.6 Connecting the water hose to the refrigerator 11

3.7 Connecting the water line to the water supply 12

4 Preparation 13

4.1 Things to be done for saving energy 13

4.2 Recommendations about the fresh food compartment 14

4.3 Initial use 14

5. Operating the product 16

5.1 Indicator panel 16

5.2 Indicator panel 22

5.3 Freezing fresh food 24

5.4 Recommendations for preserving the frozen food 25

5.5 Deep-freeze information 25

5.6 Placing the food 26

5.7 Door open warning 26

5.8 Crisper 26

5.9 Humidity-controlled crisper (FreSHelf) 26

5.10 Egg tray 27

5.11 Movable Middle Section 27

5.12 Cool Control Storage Compartment 27

5.13 Blue light/ Vitamin Care Technology 28

5.14 Odour filter 28

5.15 Wine cellar compartment .. 29

5.16 Use of internal water dispenser and water dispenser at the door 31

5.17 Dispensing Water 31

32

5.18 For using water dispenser . 32

5.19 Icematic 33

5.20 Icematic and ice storage container (in some models) 33

6 Maintenance and cleaning 34

6.1 Avoiding bad odours 34

6.2 Protecting the plastic surfaces 34

7. Troubleshooting 35

Please read this manual first!

Dear Customer,

We hope that your product, which has been produced in modern plants and checked under the most meticulous quality control procedures, will provide you an effective service

For this, we recommend you to carefully read the entire manual of your product before using it and keep it at hand for future references.

The user manual will help you use the product in a fast and safe way.

Will help you use your appliance in a fast and safe way.

Read the manual before installing and operating your product.

Follow the instructions, especially those for safety.

Keep the manual in an easily accessible place as you may need it later.

Besides, read also the other documents provided with your product.

Please note that this manual may be valid for other models as well.

Symbols and their descriptions

This instruction manual contains the following symbols:

	Important information or useful usage tips.
	Warning against dangerous conditions for life and property.
	Warning against electric voltage.
	Packaging materials of the product are manufactured from recyclable materials in accordance with our National Environment Regulations.



INFORMATION



ENERGY



SUPPLIER'S NAME

MODEL IDENTIFIER → (*)

A

A





.The model information as stored in the product data base can be reached by entering following website and searching for your model identifier (*) found on energy label.

<https://eprel.ec.europa.eu/>

1. Safety and environment instructions

This section provides the safety instructions necessary to prevent the risk of injury and material damage. Failure to observe these instructions will invalidate all types of product warranty.

Intended use

	WARNING: Keep ventilation openings, in the appliance enclosure or in the built-in structure, clear of obstruction.
	WARNING: Do not use mechanical devices or other means to accelerate the defrosting process, other than those recommended by the manufacturer.
	WARNING: Do not damage the refrigerant circuit.
	WARNING: Do not use electrical appliances inside the food storage compartments of the appliance, unless they are of the type recommended by the manufacturer.

This appliance is intended to be used in household and similar applications such as

- staff kitchen areas in shops, offices and other working environments;

- farm houses and by clients in hotels, motels and other residential type environments;
- bed and breakfast type environments;
- catering and similar non-retail applications.

1.1. General safety

- This product should not be used by persons with physical, sensory and mental disabilities, without sufficient knowledge and experience or by children. The device can only be used by such persons under supervision and instruction of a person responsible for their safety. Children should not be allowed to play with this device.
- In case of malfunction, unplug the device.
- After unplugging, wait at least 5 minutes before plugging in again.
- Unplug the product when not in use.
- Do not touch the plug with wet hands! Do not pull the cable to plug off, always hold the plug.
- Do not plug in the refrigerator if the socket is loose.
- Unplug the product during installation, maintenance, cleaning and repair.
- If the product will not be used for a while, unplug the product and remove any food inside.

- Do not use the product when the compartment with circuit cards located on the upper back part of the product (electrical card box cover) (1) is open.

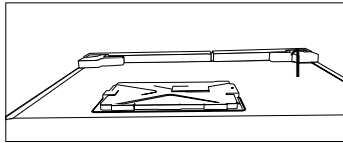
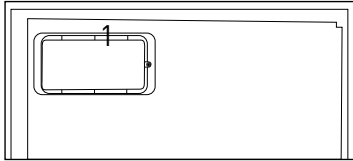

- Do not use steam or steamed cleaning materials for cleaning the refrigerator and melting the ice inside. Steam may contact the electrified areas and cause short circuit or electric shock!
- Do not wash the product by spraying or pouring water on it! Danger of electric shock!
- In case of malfunction, do not use the product, as it may cause electric shock. Contact the authorised service before doing anything.
- Plug the product into an earthed socket. Earthing must be done by a qualified electrician.
- If the product has LED type lighting, contact the authorised service for replacing or in case of any problem.
- Do not touch frozen food with wet hands! It may adhere to your hands!
- Do not place liquids in bottles and cans into the freezer compartment. They may explode.
- Place liquids in upright position after tightly closing the lid.
- Do not spray flammable substances near the product, as it may burn or explode.
- Do not keep flammable materials and products with flammable gas (sprays, etc.) in the refrigerator.
- Do not place containers holding liquids on top of the product. Splashing water on an electrified part may cause electric shock and risk of fire.
- Exposing the product to rain, snow, sunlight and wind will cause electrical danger. When relocating the product, do not pull by holding the door handle. The handle may come off.
- Take care to avoid trapping any part of your hands or body in any of the moving parts inside the product.
- Do not step or lean on the door, drawers and similar parts of the refrigerator. This will cause the product to fall down and cause damage to the parts.
- Take care not to trap the power cable.

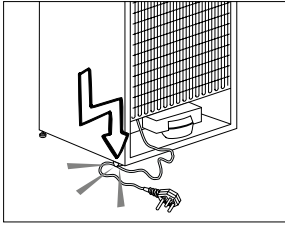

1.1.1 HC warning

If the product comprises a cooling system using R600a gas, take care to avoid damaging the cooling system and its pipe while using and moving the product. This gas is flammable. If the cooling system is damaged, keep the product away from sources of fire and ventilate the room immediately.



The label on the inner left side indicates the type of gas used in the product.

1.1.2 For models with water dispenser

- Pressure for cold water inlet shall be maximum 90 psi (620 kPa). If your water pressure exceeds 80 psi (550 kPa), use a pressure limiting valve in your mains system. If you do not know how to check your water pressure, ask for the help of a professional plumber.
- If there is risk of water hammer effect in your installation, always use a water hammer prevention equipment in your installation. Consult Professional plumbers

if you are not sure that there is no water hammer effect in your installation.

- Do not install on the hot water inlet. Take precautions against the risk of freezing of the hoses. Water temperature operating interval shall be 33°F (0.6°C) minimum and 100°F (38°C) maximum.
- Use drinking water only.

1.2. Intended use

- This product is designed for home use. It is not intended for commercial use.
- The product should be used to store food and beverages only.
- Do not keep sensitive products requiring controlled temperatures (vaccines, heat sensitive medication, medical supplies, etc.) in the refrigerator.
- The manufacturer assumes no responsibility for any damage due to misuse or mishandling.
- Original spare parts will be provided for 10 years, following the product purchasing date.

1.3. Child safety

- Keep packaging materials out of children's reach.
- Do not allow the children to play with the product.

- If the product's door comprises a lock, keep the key out of children's reach.

1.4. Compliance with WEEE Directive and Disposing of the Waste Product

This product complies with EU WEEE Directive (2012/19/EU). This product bears a classification symbol for waste electrical and electronic equipment (WEEE).

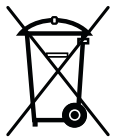

This product has been manufactured with high quality parts and materials which can be reused and are suitable for recycling. Do not dispose of the waste product with normal domestic and other wastes at the end of its service life. Take it to the collection center for the recycling of electrical and electronic equipment. Please consult your local authorities to learn about these collection centers.

1.5. Compliance with RoHS Directive

- This product complies with EU WEEE Directive (2011/65/EU). It does not contain harmful and prohibited materials specified in the Directive.

1.6. Package information

Packaging materials of the product are manufactured from recyclable materials in accordance with our National Environment Regulations. Do not dispose of the packaging materials together with the domestic or other wastes. Take them to the packaging material collection points designated by the local authorities.

2. Your Freezer

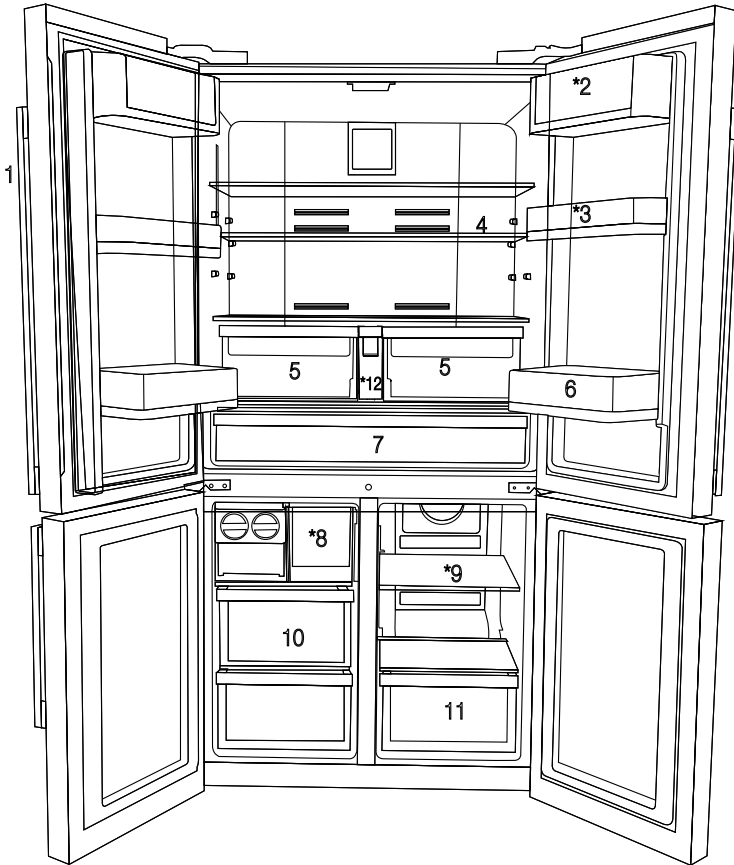

1. Control and indicator panel
 2. Butter & Cheese section
 3. 70 mm moving door shelf
 4. Fridge compartment glass shelf
 5. Fridge compartment crisper
 6. Gallon door shelf
 7. Chiller compartment
 8. Icebox drawer
 9. Multizone compartment glass shelf/cooler
 10. Freezer compartment drawers
 11. Multizone Compartment's drawer
 12. Water tank
- *Optional



Figures in this user manual are schematic and may not match the product exactly. If the subject parts are not included in the product you have purchased, then those parts are valid for other models.

2. Your Freezer

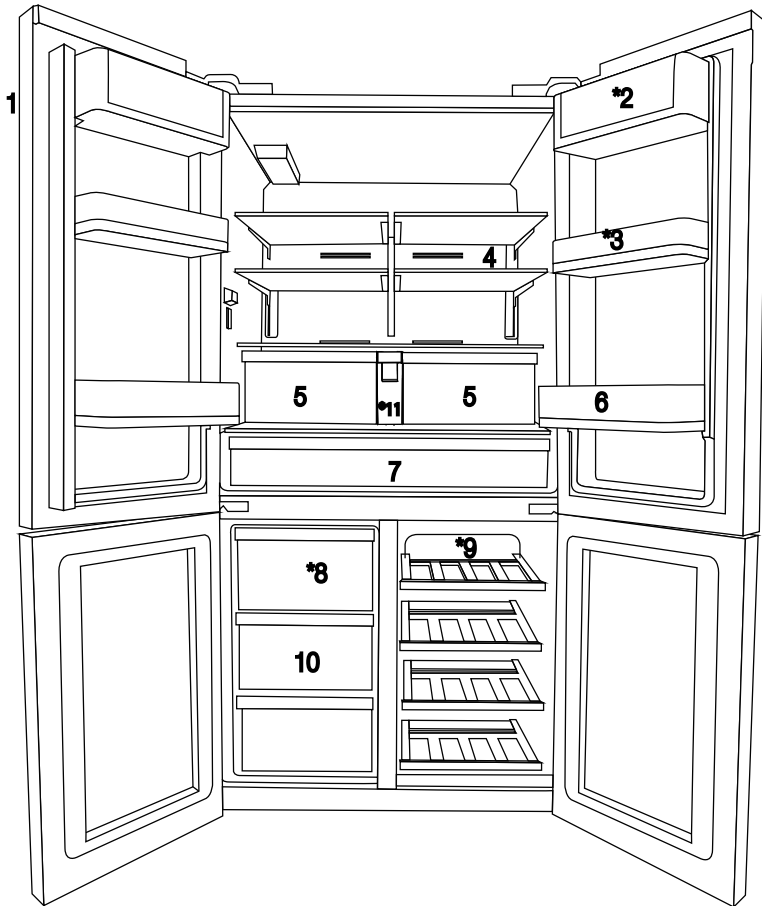

- | | |
|--|---|
| <ul style="list-style-type: none"> 1. Control and indicator panel 2. Butter & Cheese section 3. 70 mm moving door shelf 4. Fridge compartment glass shelf 5. Fridge compartment crisper 6. Gallon door shelf 7. Chiller compartment | <ul style="list-style-type: none"> 8. Icebox drawer 9. Multizone compartment glass shelf/cooler 10. Freezer compartment drawers 11. Water tank <p>*Optional</p> |
|--|---|





Figures in this user manual are schematic and may not match the product exactly. If the subject parts are not included in the product you have purchased, then those parts are valid for other models.

3. Installation

3.1 Right place for installation

Contact the Authorized Service for the product's installation. To ready the product for installation, see the information in the user guide and make sure the electric and water utilities are as required. If not, call an electrician and plumber to arrange the utilities as necessary.

	WARNING: The manufacturer assumes no responsibility for any damage caused by the work carried out by unauthorized persons.
	WARNING: The product's power cable must be unplugged during installation. Failure to do so may result in death or serious injuries!
	WARNING: If the door span is too narrow for the product to pass, remove the door and turn the product sideways; if this does not work, contact the authorized service.

3.2 Attaching the plastic wedges

Plastic wedges are used to create the distance for the air circulation between the product and the rear wall.

1. To install the wedges, remove the screws on the product and use the screws supplied together with the wedges.

2. Insert the 2 plastic wedges onto the rear ventilation cover as illustrated in the figure.

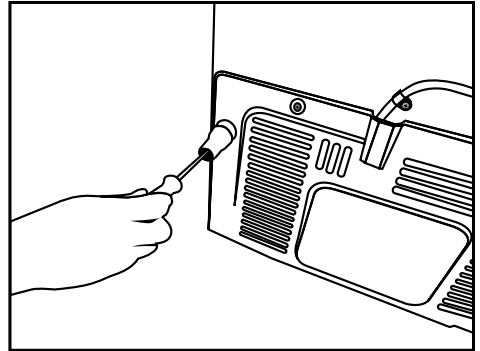
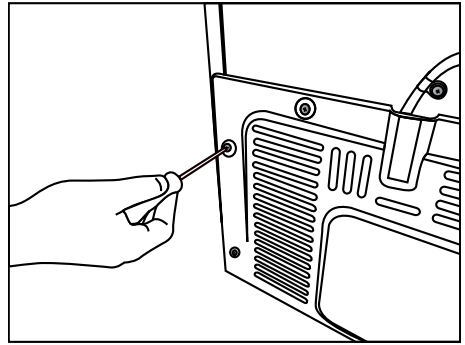

3.3 Electrical connection

Connect the product to a grounded outlet protected by a fuse complying with the values in the rating plate. Our company shall not be liable for any damages that will arise when the product is used without grounding in accordance with the local regulations.

- Electrical connection must comply with national regulations.
- Power cable plug must be within easy reach after installation.
- The voltage and allowed fuse or breaker protection are specified in the Rating Plate which is affixed to interior of the product.

If the current value of the fuse or breaker in the house does not comply with the value in the rating plate, have a qualified electrician install a suitable fuse.

- The specified voltage must be equal to your mains voltage.
- Do not make connections via extension cables or multi-plugs.
- Your product requires adequate air circulation to function efficiently. If the product will be placed in an alcove, remember to leave at least 5 cm clearance between the product and the ceiling, rear wall and the side walls.
- If the product will be placed in an alcove, remember to leave at least 5 cm clearance between the product and the ceiling, rear wall and the side walls. Check if the rear wall clearance protection component is present at its location (if provided with the product). If the component is not available, or if it is lost or fallen, position the product so that at least 5 cm clearance shall be left between the rear surface of the product and the wall of the room. The clearance at the rear is important for efficient operation of the product.





WARNING: If the product has a failure, it should not be operated unless it is repaired by the Authorised Service Agent! There is the risk of electric shock!

3.4 *Adjusting the stands

If the product is not in balanced position, adjust the front adjustable stands by rotating right or left.

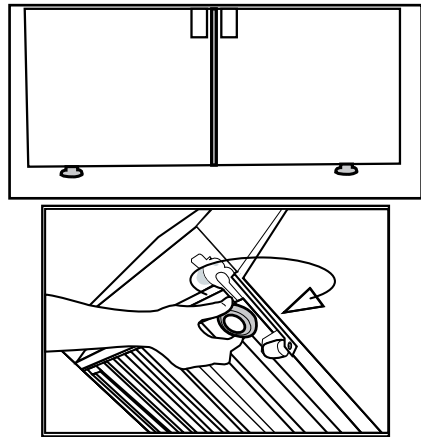
*If your product does not have a wine compartment or is not a glass door, your product does not have adjustable stands, the product has fixed stands.





WARNING: Damaged power cable must be replaced by the Authorised Service Agents.

To adjust the doors vertically,

Loosen the fixing nut located at the bottom.

Rotate the adjusting nut according to the position of the door (clockwise/counter-clockwise).

Tighten the fixing nut in order to fix the position.

To adjust the doors horizontally,

Loosen the fixing nut located at the top.

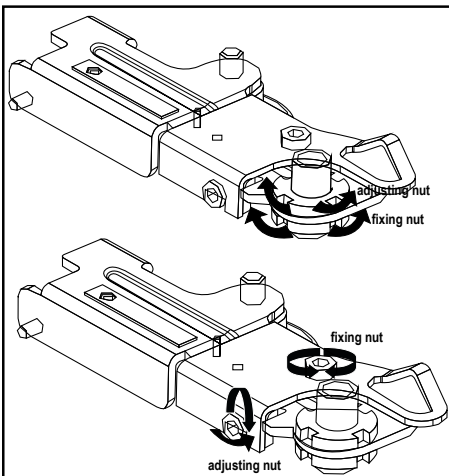

Rotate the side adjusting nut according to the position of the door (clockwise/counter-clockwise).

Tighten the fixing nut which is at the top in order to fix the position.



3.5 Water connection

Depending on the model of the refrigerator, you can connect it either to a demijohn or water mains. First you must connect the water hose to the refrigerator.

	<p>In cases where a demijohn is used, a separate pump must also be used.</p>
	<p>WARNING: Refrigerator and the pump, if any, must be unplugged during connection.</p>
	<p>Following parts may not be supplied with your product since they are not required when using a demijohn.</p>

Check that following part have been delivered together with the product: External water filter. (If there is a demijohn connection; it is not necessary to use a water filter.)

3.5.1 Before Installation

Make sure that you have everything necessary to ensure proper installation before proceeding, including: Your product comes with an internal water filter for use inside the fridge. Part number of the filter is 4918450200 and you can use this part number when ordering replacement filters.

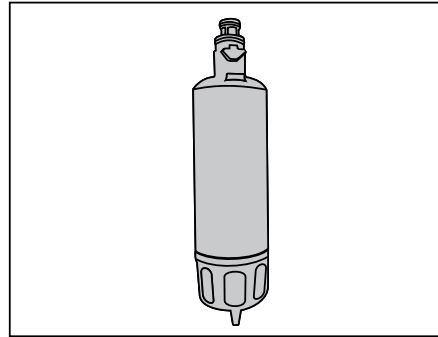

3.6 Connecting the water hose to the refrigerator

1. Slip the union (B) onto the water hose (A).
2. Push the water hose downwards firmly to slip it onto the water inlet valve (C).
3. Tighten the union (C) by hand to secure it onto the water inlet valve.

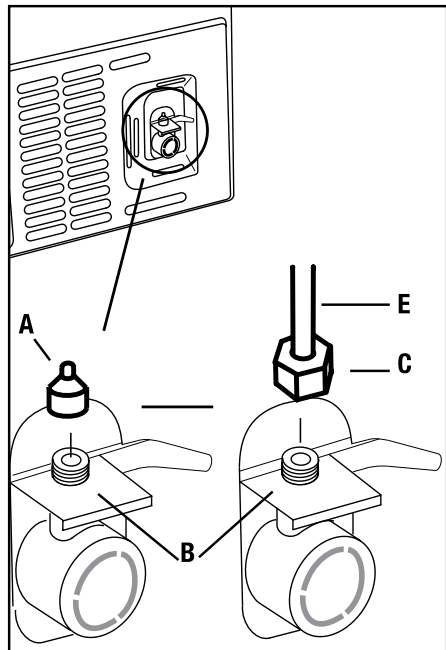



Normally, you are not required to tighten the union with a tool. However, you can use a spanner or pliers to tighten the union if there is a leakage.

- Upper hinge group is fixed with 3 screws.
- The hinge cover is attached after the sockets are installed.
- Then the hinge cover is fixed with two screws.

3.7 Connecting the water line to the water supply

Connect the water line to a water supply valve. If a valve is not present or you are not sure, consult a qualified plumber.

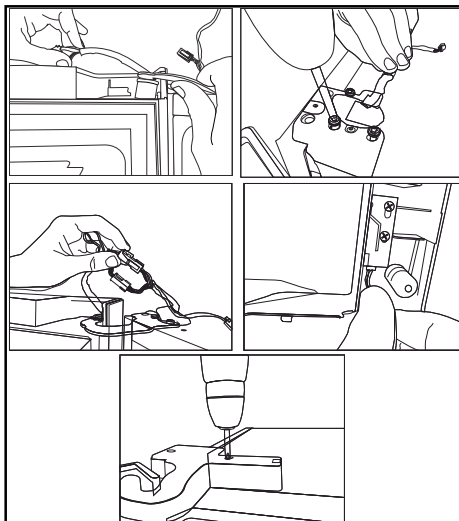

4 Preparation

4.1 Things to be done for saving energy



Connecting your refrigerator to systems that save energy is dangerous as they may cause damage on the product.

- for a freestanding appliance; 'this refrigerating appliance is not intended to be used as a built-in appliance' ;
- Do not leave the doors of your refrigerator open for a long time.
- Do not put hot food or drinks in your refrigerator.
- Do not overload the refrigerator. Cooling capacity will fall when the air circulation in the refrigerator is hindered.
- Do not place the refrigerator in places subject to direct sunlight. Install the product at least 30 cm away from heat sources such as hobs, ovens, heater units and stoves and at least 5 cm away from electrical ovens.
- Pay attention to store your food in refrigerator in closed containers.
- Since hot and humid air will not directly penetrate into your product when the doors are not opened, your product will optimize itself in conditions sufficient to protect your food. In this energy saving function, functions and components such as compressor, fan, heater, defrost, lighting, display and so on will operate according to the needs to consume minimum energy while maintaining the freshness of your foodstuff.
- To be able store maximum food in the freezer compartment of your refrigerator, the upper drawer has to be removed and placed on top of glass shelf. Power consumption stated for your refrigerator has been determined after removing the icematic and the upper drawers as to allow maximum loading. It is strongly recommended to use the lower drawers in the freezer and the multizone compartment while loading.

- Airflow should not be blocked by placing foods in front of the freezer and the multizone compartment fans. Foods should be loaded by leaving minimum 5 cm space in front of the protective fan grid.

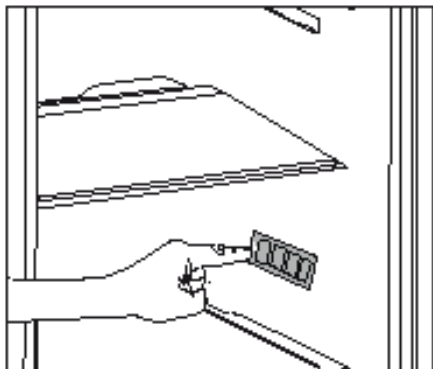

- Thawing the frozen foods in the fridge compartment both saves energy and reserves the quality of the foods.



Temperature of the room where your refrigerator is located should be at least be 10°C /50°F. Operating your refrigerator under cooler conditions is not recommended with regard to its efficiency.



Inside of your refrigerator must be cleaned thoroughly.



If two coolers are to be installed side by side, there should be at least 4 cm distance between them.

4.2 Recommendations about the fresh food compartment

- Make sure that the food does not touch the temperature sensor in fresh food compartment. To allow the fresh food compartment to keep its ideal storage temperature, the sensor must not be hindered by food.
- Do not place hot foods or beverages inside the product.

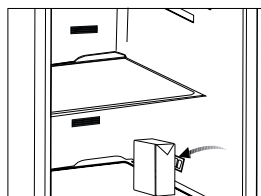
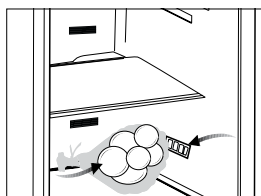

4.3 Initial use

Before using the product, make sure that all preparations have been made in accordance with the instructions given in the “Important instructions regarding safety and environment” and “Installation” chapters.

- Clean the interior of the refrigerator as recommended in the “Maintenance and cleaning” section. Before you start the refrigerator, make sure that the interior is dry.
- Plug the refrigerator in a grounded socket. The interior illumination is lit when the door of the refrigerator is opened.
- Operate the refrigerator for 6 hours without placing any food in it and do not open its door unless it is necessary.



Front edges of the refrigerator may feel warm. This is normal. These areas are designed to be warm to avoid condensation.



You will hear a noise when the compressor starts up. The liquids and gases sealed within the refrigeration system may also give rise to noise, even if the compressor is not running and this is quite normal.

Operating the product

5.1 Indicator panel

Touch-control indicator panel allows you to set the temperature and control the other functions related to the product without opening the door of the refrigerator. Just press the relevant buttons for function settings.

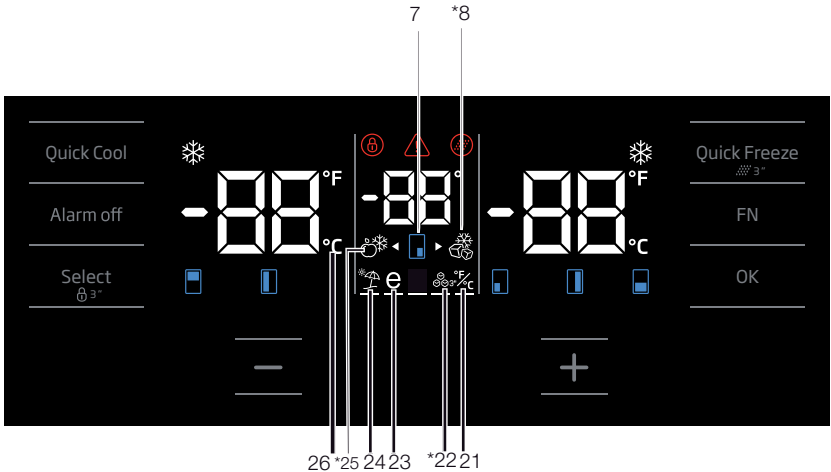
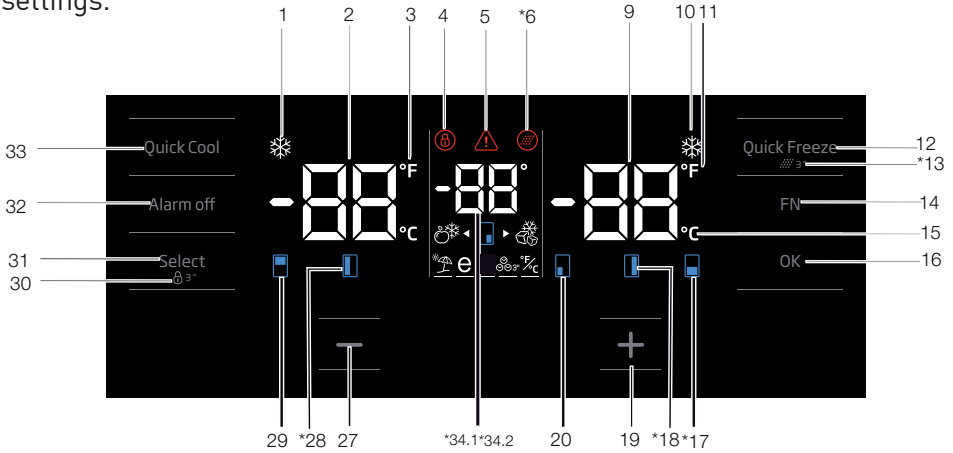

Figures in this user manual are schematic and may not match the product exactly. If the subject parts are not included in the product you have purchased, then those parts are valid for other models.



1. Quick cooling function indicator

It turns on when the quick fridge function is activated.

2. Fridge compartment temperature indicator

Temperature of the fridge compartment is shown; it can be set to 8,7,6,5,4,3,2,1.

3. Fahrenheit indicator

It is a Fahrenheit indicator. When the Fahrenheit indication is activated, the temperature set values are shown in Fahrenheit and the relevant icon turns on.

4. Key lock

Press key lock button simultaneously for 3 seconds. Key lock symbol will light up and key lock mode will be activated. Buttons will not function if the Key lock mode is active. Press key lock button simultaneously for 3 seconds again. Key lock symbol will turn off and the key lock mode will be exited.

Press the key lock button if you want to prevent changing of the temperature setting of the refrigerator.

5. Power failure/High temperature/error warning

This indicator illuminates during power failure, high temperature failures and error warnings. During long-term power failures, the highest temperature value that the freezer compartment reaches will blink on the digital display. After checking the food located in the freezer compartment, press the alarm off button to clear the warning.

Please refer to "solutions recommended for troubleshooting" section on your manual if you observe that this indicator is illuminated.

6. Filter reset icon

This icon turns on when the filter needs to be reset.

7. Temperature change cabin icon

Indicates the cabin whose temperature is to be changed. When the temperature change cabin icon starts flashing, it is understood that the relevant cabin has been selected.

8. Joker freezer icon

Hover over the Joker freezer icon using the FN button; the icon will start to flash. When you press the OK key, joker cabin freezer icon turn on and operates as a freezer.

9. Freezer compartment temperature indicator

Temperature of the fridge compartment is shown; it can be set to -18, -19, -20, -21, -22, -23, -24.

10. Quick freeze function indicator

It turns on when the quick freeze function is activated.

11. Fahrenheit indicator

It is a Fahrenheit indicator. When the Fahrenheit indication is activated, the temperature set values are shown in Fahrenheit and the relevant icon turns on.

12. Quick freeze function button

Press this button to activate or deactivate the quick freeze function. When you activate the function, the freezer compartment will be cooled to a temperature lower than the set value.



Use the quick freeze function when you want to quickly freeze the food placed in freezer compartment. If you want to freeze large amounts of fresh food, activate this function before putting the food into the product.



If you do not cancel it, Quick Freeze will cancel itself automatically after 24 hours at the most or when the fridge compartment reaches to the required temperature.



This function is not recalled when power restores after a power failure.

13. Filter reset

The filter is reset when the quick freeze button is pressed for 3 seconds. Filter reset icon goes off.

14. FN button

Using this key, you can switch between the functions that you want to select. Upon pressing this key, the icon, whose function is required to be activated or deactivated, and this icon's indicator starts flashing. The FN button gets deactivated if not pressed for 20 seconds. You need to press this button to change the functions again.

15. Celsius indicator

It is a Celsius indicator. When the Celsius indication is activated, the temperature set values are shown in Celsius and the relevant icon turns on.

16. OK button

After navigating the functions using the FN button, when the function is cancelled via the OK button, the relevant icon and the indicator flashes. When the function is activated, it remains on. The indicator continues to flash in order to show the icon it is on.

17. Temperature change cabin icon

Indicates the cabin whose temperature is to be changed. When the temperature change cabin icon starts flashing, it is understood that the relevant cabin has been selected.

18. Temperature change cabin icon

Indicates the cabin whose temperature is to be changed. When the temperature change cabin icon starts flashing, it is understood that the relevant cabin has been selected.

19. Set increasing button

Select the relevant cabin with the select button; the cabin icon representing the relevant cabin will start to flash. If you press the set increasing button during this process, the set value gets increased. If you keep pressing it in a loop, the set value returns to the beginning.

20. Temperature change cabin icon

Indicates the cabin whose temperature is to be changed. When the temperature change cabin icon starts flashing, it is understood that the relevant cabin has been selected.

21. Setting the Celsius and Fahrenheit indicator

Hover over this key using the FN key and select Fahrenheit and Celsius

via the OK key. When the relevant temperature type is selected, the Fahrenheit and Celsius indicator turns on.

22. Ice machine on icon

Press the FN key (until it reaches the ice icon and the lower line) to switch on the ice machine. The ice machine on icon and the ice machine function indicator start flashing when you illuminate them, thus you can understand whether the ice machine will be turned on or off. When you press the OK button, the ice machine icon lights continuously and the Indicator continues to flash during this process. If you do not press any button after 20 seconds, the icon and the indicator remains on. Thus, the ice machine is switched on. In order to switch off the ice machine again, illuminate the icon and the indicator; thus, both the ice machine on icon and the indicator will start flashing. If you do not press any button within 20 seconds, the icon and the indicator will go off and thus the ice machine will be switched off again.



Indicates whether the icematic is on or off.



Water flow from water tank will stop when this function is unselected. However, ice made previously can be taken from the icematic.

23. Eco fuzzy function icon

Press the FN key (until it reaches the letter e icon and the lower line) to activate the eco fuzzy. When you hover over the eco fuzzy icon and the eco fuzzy function indicator, they start flashing. Thus, you can understand whether the eco fuzzy function will be activated or deactivated. When you press the OK button, the eco fuzzy

function icon lights continuously and the Indicator continues to flash during this process. If you do not press any button after 20 seconds, the icon and the indicator remains on. Thus, the eco fuzzy function is activated. In order to cancel the eco fuzzy function, hover over the icon and the indicator again and press the OK key. Thus, both the eco fuzzy function icon and the indicator will start flashing. If you do not press any button within 20 seconds, the icon and the indicator will go off and the eco fuzzy function will be cancelled.

24. Vacation function icon

Press the FN key (until it reaches the umbrella icon and the lower line) to activate the vacation function. When you hover over the vacation function icon and the vacation function indicator, they start flashing. Thus, you can understand whether the vacation function will be activated or deactivated. When you press the OK button, the vacation function icon lights continuously and thus the Vacation function is activated. The Indicator continues to flash during this process. Press the OK key to cancel the vacation function. Thus, both the vacation function icon and the indicator will start flashing and the vacation function will be cancelled.

25. Joker fridge icon

When you select the joker fridge icon using the FN button and press the OK key, the joker cabin turns into a fridge cabin and operates as a cooler.

26. Celsius indicator

It is a Celsius indicator. When the Celsius indication is activated, the temperature set values are shown in

Celsius and the relevant icon turns on.

27. Set decreasing function

Select the relevant cabin with the select button; the cabin icon representing the relevant cabin will start to flash. If you press the set decreasing button during this process, the set value gets decreased. If you keep pressing it in a loop, the set value returns to the beginning.

28. Temperature change cabin icon

Indicates the cabin whose temperature is to be changed. When the temperature change cabin icon starts flashing, it is understood that the relevant cabin has been selected.

29. Temperature change cabin icon

Indicates the cabin whose temperature is to be changed. When the temperature change cabin icon starts flashing, it is understood that the relevant cabin has been selected.

30. Key lock

Press key lock button simultaneously for 3 seconds. Key lock symbol will light up and key lock mode will be activated. Buttons will not function if the Key lock mode is active. Press key lock button simultaneously for 3 seconds again. Key lock symbol will turn off and the key lock mode will be exited.

Press the **key lock** button if you want to prevent changing of the temperature setting of the refrigerator.

31. Select button

Use this button to select the cabin whose temperature you want to change. Switch between the cabins by pressing this button. The selected cabin can be understood from the cabin icons (7,17,18,20,28,29). Whichever cabin icon is flashing, the cabin, whose temperature set value you want to change, is selected. Then, you can change the set value by pressing the cabin set value decreasing button (27) and the cabin set value increasing button (19). If you do not press the select button for 20 seconds, the cabin icons will go off. You need to press this key to select a cabin again.

32. Alarm off warning

In case of power failure/high temperature alarm, after checking the foods in the freezer compartment, press the alarm off button to clear the warning.

33. Quick cooling function button

The button has two functions. To activate or deactivate the quick cool function, press it briefly. Quick Cool indicator will turn off and the product will return to its normal settings.



Use quick cooling function when you want to quickly cool the food placed in the fridge compartment. If you want to cool large amounts of fresh food, activate this function before putting the food into the product.



If you do not cancel it, quick cooling will cancel itself automatically after 1 hours at the most or when the fridge compartment reaches to the required temperature.



If you press the quick cooling button repeatedly with short intervals, the electronic circuit protection will be activated and the compressor will not start up immediately.



This function is not recalled when power restores after a power failure.

34. 1 Joker temperature indicator

Temperature set values of the joker cabin are displayed.

34. 2 Wine cooler compartment temperature indicator

Temperature set values of the winecabin are displayed.

5.2 Indicator panel

Touch-control indicator panel allows you to set the temperature and control the other functions related to the product without opening the door of the refrigerator. Just press the relevant buttons for function settings.

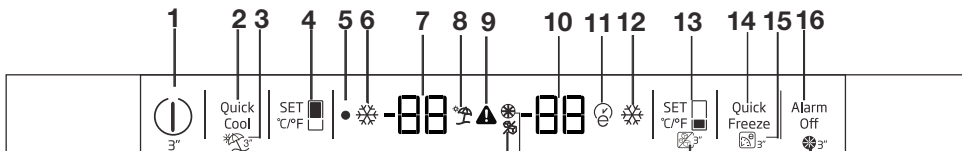

1-On/Off function

Press the On/Off button for 3 seconds to turn off or turn on the fridge.

2-Quick Fridge Function

When you press Quick Fridge button, the temperature of the compartment will be colder than the adjusted values.

This function can be used for food placed in the fridge compartment and required to be cooled down rapidly.

If you want to cool large amounts of fresh food, it is recommended to activate this feature before putting the food into the fridge. Quick Fridge indicator will remain lit when the Quick Fridge function is enabled. To cancel this function press Quick Fridge button again. Quick Fridge indicator will turn off and return to its normal settings.

If you do not cancel it, Quick Fridge will cancel itself automatically after 2 hours or when the fridge compartment reaches to the required temperature. This function is not recalled when power restores after a power failure.

3-Vacation Function

Press the Quick Fridge/Vacation button for 3 seconds to activate Vacation function. "--" icon comes on when the function is active. Function is deactivated by pressing the same button for 3 seconds again or by pressing Fridge set button.

When vacation mode is activated, set values does not seem for fresh food cabin. Line is occurred on segments of fresh food.

When vacation mode is activated, temperature of fresh food is hotter than 50 Fahrenheit degree (10 celcius degree) so please do not keep foods in fresh food cabinet. Temperature of freezer is not affected.



Figures in this user manual are schematic and may not match the product exactly. If the subject parts are not included in the product you have purchased, then those parts are valid for other models.

4-Fridge Set Function

This function allows you to make the fridge compartment temperature setting. Press this button to set the temperature of the fridge compartment to 47, 45, 43, 41, 39, 37, 35 or 33° respectively.

5-Off Indicator

Off Indicator lits when the fridge is "Off" mode.

6-Quick Fridge Indicator

This icon lits when the Quick Fridge function is active.

7-Fridge Compartment Temperature Setting Indicator

Indicates the temperature set for the Fridge Compartment.

8-Vacation Indicator

This icon lits when the Vacation function is active.

9-High Temperature Error / Warning Indicator

This icon comes on during high temperature failures and error warnings.

10-Freezer Compartment

Temperature Setting Indicator
Indicates the temperature set for the Freezer Compartment.

11-Eco-Extra Indicator

Eco-Extra Indicator lits when the Eco Extra function is active.

12-Quick Freeze Indicator

This indicator lits when the Quick Freeze function is active.

13-Freezer Set Function

This function allows you to make the freezer compartment temperature setting. Press this button to set the temperature of the freezer compartment to 0, -2, -4, -6, -8, -10 and -12 respectively.

14-Quick Freeze Function

Quick Freeze indicator turns on when the Quick Freeze function is on. To cancel this function press Quick Freeze button again. Quick Freeze indicator will turn off and return to its normal settings. If you do not cancel it, Quick Freeze will cancel itself automatically after 4 hours or when the freezer compartment reaches to the required temperature.

If you want to freeze large amounts of fresh food, press the Quick Freeze button before putting the food into the freezer compartment. If you press the Quick Freeze button repeatedly with short intervals, the electronic circuit protection will be activated immediately.

This function is not recalled when power restores after a power failure.

15-Eco-Extra (Special Economic Usage) Function

Press the Quick Freeze\Eco Extra button for 3 seconds to activate the Eco Extra Function. Refrigerator will start operating in the most economic mode at least 6 hours later and the economic usage indicator will turn on when the function is active. Press the Quick Freeze button for 3 seconds again to deactivate the Eco Fuzzy Function.

16-Alarm Off

When the fridge door is opened for 2 minutes or when there a sensor failure, a sound alarm turns on. Alarm can be turned off by pressing "Alarm Off" button.

Sensor failure alarm will not sound till power failure. If you close the door and then open again "Door open alarm" will be activated again after 2 minutes later.

5.3 Freezing fresh food

- In order to preserve the quality of the food, it shall be frozen as quickly as possible when it is placed in the freezer compartment, use the fast freezing feature for this purpose.
- You may store the food longer in freezer compartment when you freeze them while they are fresh.
- Pack the food to be frozen and close the packing so that it would not allow entrance of air.
- Ensure that you pack your food before putting them in the freezer. Use freezer containers, foils and moisture-proof papers, plastic bags and other packing materials instead of traditional packing papers.
- Label each pack of food by adding the date before freezing. You may distinguish the freshness of each food pack in this way when you open your freezer each time. Store the food frozen before in the front side of compartment to ensure that they are used first.
- Frozen food must be used immediately after they are thawed and they should not be re-frozen.
- Do not freeze too large quantities of food at one time.
- «24 hours before freezing the fresh food, activate “Quick Freeze Function”.
The fresh food packages should be placed in bottom drawers. After placing fresh food packages, activate “Quick Freeze Function” again. When the freezer cabinet is set to quick function, joker cabinet is also set to quick function automatically.
«

Freezer Compartment Setting	Fridge Compartment Setting	Remarks
-18°C	4°C	This is the normal recommended setting.
-20, -22 or -24°C	4°C	These settings are recommended when the ambient temperature exceeds 30°C.
Quick Freeze	4°C	Use when you wish to freeze your food in a short time. Your product will return to its previous mode when the process is over.
-18°C or colder	2°C	Use these settings if you think that your fridge compartment is not cold enough because of the hot ambient conditions or frequent opening and closing of the door.

5.4 Recommendations for preserving the frozen food

Compartment shall be set to -18°C at least.

1. Put packages in the freezer as quickly as possible after purchase without allowing the to thaw.
2. Check whether the “Use By” and “Best Before” dates on the packaging are expired or not before freezing it.
3. Ensure that the package of the food is not damaged.

5.5 Deep-freeze information

According to IEC 62552 standards, the product shall freeze at least 4.5 kg of food at 25°C ambient temperature to -18°C or lower within 24 hours for every 100-litres of freezer volume.

It is possible to preserve the food for a long time only at -18°C or lower temperatures.

You can keep the freshness of food for many months (at -18°C or lower temperatures in the deep freeze).

Foods to be frozen should not be allowed to come in contact with the previously frozen items to prevent them from getting thawed partially. Boil the vegetables and drain their water in order to store vegetables for a longer time as frozen. After draining their water, put them in air-proof packages and place them inside the freezer. Food such as bananas, tomatoes, lettuce, celery, boiled eggs, potatoes are not suitable for freezing. When these foods are frozen, only their nutritional value and taste shall be affected negatively. They shall not be spoiled so that they would create a risk for human health.

5.6 Placing the food

Freezer compartment shelves	Various frozen food such as meat, fish, ice cream, vegetables and etc.
Refrigerator compartment shelves	Food in pans, covered plates and closed containers, eggs (in closed container)
Door shelves of fridge compartment	Small and packaged food or beverage
Crisper	Vegetables and fruits
Fresh zone compartment	Delicatessen (breakfast food, meat products that shall be consumed in a short time)

If the door of the device remains open for a certain period of time (between 60 s and 120 s), the door open alert is sounded. The door open alert is sounded gradually. First, an audible warning starts to sound. After 4 minutes, if the door is still not closed, a visual warning (lighting flash) is activated. The door open alert will be delayed for a certain period of time (between 60 s and 120 s) when any key on the product screen, if any, is pressed. Then the process will start again. When the device door is closed, the door open alert will be cancelled.

5.8 Crisper

Crisper of the refrigerator is designed specially to keep the vegetables fresh without losing their humidity. For this purpose, cool air circulation is intensified around the crisper in general. Remove the door shelves that stand against the crisper before removing the crisper.

5.7 Door open warning

(This feature is optional)

The door open alert system of your refrigerator may differ depending on the model.

Version 1;

If the door of the product remains open for a certain time (between 60 s and 120 s), an audio warning signal sounds; depending on the product model, a visual warning signal (light flash) can also be displayed. If you close the door of the device or press a button on the screen of the device, if any, the warning sound will stop.

Version 2;

5.9 Humidity-controlled crisper

(FreSHelf)

(This feature is optional)

Humidity rates of fruits and vegetables are kept under control thanks to the humidity-controlled crisper and thus the food is ensured to stay fresh for a longer period.

We recommend that you place leafy vegetables such as lettuce and spinach and vegetables sensitive to humidity loss as horizontally as possible when putting them in the crisper; not in a horizontal position on

their roots.

While the vegetables are being replaced, their specific weights should be taken into consideration. Heavy and hard vegetables must be placed at the bottom of the crisper and light and soft vegetables must be on the upper part.

Never leave the vegetables in their plastic bags in the crisper. If they are left in their plastic bags, this will cause them to rot in a little while. If you not prefer the vegetable to get in contact with other vegetables for hygienic reasons, use perforated paper or a similar material instead of plastic bags.

Do not place pears, apricots, peaches etc., especially those fruits that generate large amounts of ethylene, in the same crisper with other fruits and vegetables. The ethylene gas emitted by these fruits cause other fruits to ripen sooner and to rot in a shorter span of time.

5.10 Egg tray

You can install the egg holder to the desired door or body shelf. Never keep the egg holder in the freezer compartment.

5.11 Movable Middle Section

Movable middle section is intended to prevent the cold air inside your refrigerator from escaping outside.

1- Sealing is provided when the gaskets on the door presses on the surface of the movable middle section while the fridge compartment doors are closed.

2- Another reason that your refrigerator is equipped with a movable middle section is that it increases the net volume of the fridge compartment. Standard middle sections occupy some non-usable volume in the refrigerator.

3-Movable middle section is closed when the left door of the fridge compartment is opened.

4-It must not be opened manually. It moves under the guidance of the plastic part on the body while the door is closed.

5.12 Cool Control Storage Compartment

(This feature is optional)

The Cool Control Storage Compartment of your refrigerator may be used in any desired mode by adjusting it to fridge (2/4/6/8 °C) or freezer (-18/-20/-22/-24) temperatures. You can keep the compartment at the desired temperature with the Cool Control Storage Compartment's Temperature Setting Button. The temperature of the Cool Control Storage Compartment may be set to 0 and

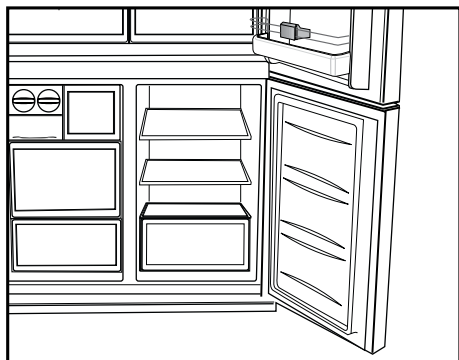

10 degrees in addition to the fridge compartment temperatures and to -6 degrees in addition to the freezer compartment temperatures. 0 degree is used to store the deli products longer, and -6 degrees is used to keep the meats up to 2 weeks in an easily sliceable condition.

The feature of switching to a Fridge or Freezer compartment is provided by a cooling element located in the closed section (Compressor Compartment) behind the refrigerator. During operation of this element, sounds similar to the sound of seconds heard from an analogue clock may be heard. This is normal and is not fault cause.

5.13 Blue light/ Vitamin Care Technology

***May not be available in all models**

For the blue light,

Fruits and vegetables stored in the crispers that are illuminated with a blue light continue their photosynthesis by means of the wavelength effect of blue light and thus preserve their vitamin C content longer.

For VitaminCare+,

Fruits and vegetables stored in crispers illuminated with the VitaminCare+ technology preserve their vitamin A and C content for a longer time thanks to the blue,

green, red lights and dark cycles, which simulate a day cycle.

With this technology, you can keep your fruits & vegetables tasty & healthy longer which helps you to minimize food waste at home.

If you open the door of the refrigerator during the dark period of the VitaminCare+ technology, the refrigerator will automatically detect this and enable the blue, green or red light to illuminate the crisper for your convenience. After you have closed the door of the refrigerator, the dark period will continue, representing the night time in a day cycle.

5.14 Odour filter

Odour filter in the air duct of the fridge compartment prevents build-up of unpleasant odours in the refrigerator.

5.15 Wine cellar compartment

(This feature is optional)

1 – Fill your cellar compartment

Wine cellar was built to contain up to 28 front bottles + 3 bottles accessible using a telescopic rack. These maximum quantities declared are given for information purpose only and correspond to tests carried out with a "Bordelaise 75cl" standard bottle.

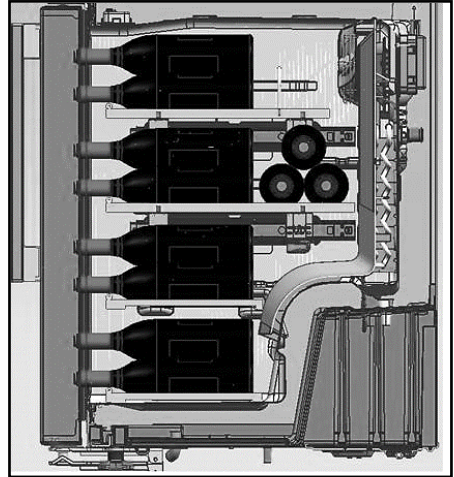
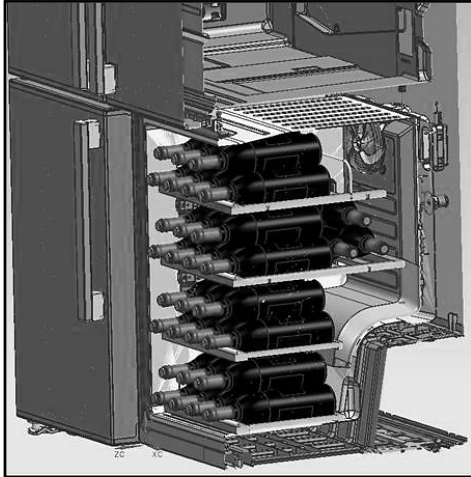

2- Suggested optimum service temperatures

Our advice: If you mix different types of wines, choose a 12 ° Celsius setting just like in a real cellar. For white wines, which are to be served between 6 and 10 °, think of putting your bottles in the refrigerator 1/2 hour before serving, the refrigerator will be able to maintain the bottles at the preferred temperature. As regards red wines, they will heat up slowly at room temperature when serving.

16 -17°C	Fine Bordeaux wines - Red
15 -16°C	Fine Burgundy wines- Red
14 -16°C	Grand crus (great growth) of dry white wines
11 -12°C	Light,fruity and young red wines
10 -12°C	Provence rosé wines, French wines
10 -12°C	Dry white wines and red country wines

8 - 10°C	White country wines
7 - 8°C	Champagnes
6-°C	Sweet white wines

3- Suggestions relating to the opening of a wine bottle before tasting:

White wines	About 10 minutes before serving
Young red wines	About 10 minutes before serving
Thick and mature red wines	About 30 to 60 minutes before serving

4- How long can an open bottle be preserved?

Unfinished bottles of wine must be corked properly and can be preserved in a cold and dry place during the following periods:

	White	wines Red wines
75 % full bottle	3 to 5 days	4 to 7 days
50 % full bottle	2 to 3 days	3 to 5 days
Less than 50 %	1 day	2 days

5.16 Use of internal water dispenser and water dispenser at the door

(in some models)

After connecting the refrigerator to a water source or replacing the water filter, flush the water system. Use a sturdy container to depress and hold the water dispenser lever for 5 seconds, then release it for 5 seconds. Repeat until water begins to flow. Once water begins to flow, continue depressing and releasing the dispenser paddle (5 seconds on, 5 seconds off) until a total of 4 gal. (15L) has been dispensed. This will flush air from the filter and water dispensing system, and prepare the water filter for use. Additional flushing may be required in some households. As air is cleared from the system, water may spurt out of the dispenser.

Allow 24 hours for the refrigerator to cool down and chill water. Dispense enough water every week to maintain a fresh supply.

i After 5 minutes of continuous dispensing, the dispenser will stop dispensing water to avoid flooding. To continue dispensing, press the dispenser paddle again.

Water dispenser at the door (in some models)

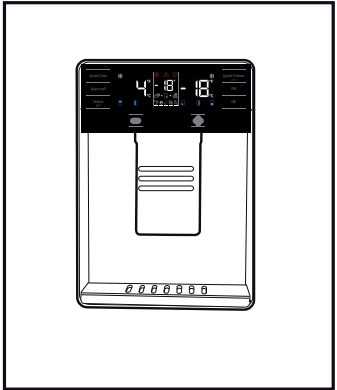

5.17 Dispensing Water

Hold a container under the dispenser spout while pressing the dispenser pad. Release the dispenser pad to stop dispensing.

- i** It is normal for the first few glasses of water taken from the dispenser to be warm.
- i** If the water dispenser is not used for a long period of time, dispose of first few glasses of water to obtain fresh water.

During initial use, you will have to wait approximately 24 hours for the water to cool down. Take out the glass a little while after you pull the trigger.

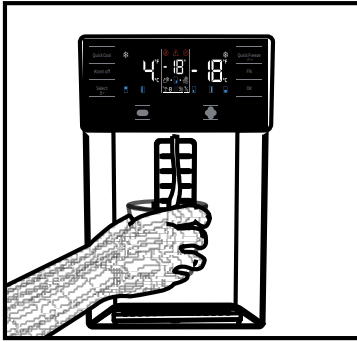

Built-in water dispenser (in some models)

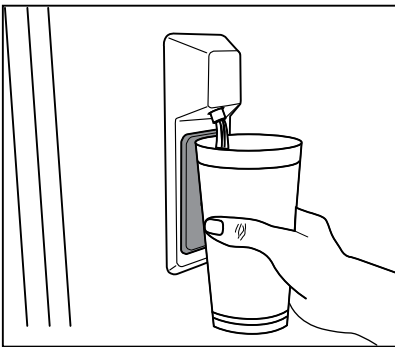

5.18 For using water dispenser

Before using your fridge first time and after replacing your water filter, water dispenser may drip drops of water. To prevent water dripping or leaking from dispenser, please bleed the air from the system by dispensing 1-2 gallons (about 7-8 liter) of water through the water dispenser before the first use and every time after you change the water filter. This will remove any air trapped in the system and stop the water dispenser from leaking. Checking coupler position and the straightness of water line at the back of the unit will be required if there's an obstruction in water flow.



If your water dispenser is leaking just a few drops of water after you have dispensed some water, this is normal.

5.19 Icematic

(in some models)

To get ice from the icematic, fill the water tank in the fridge compartment with water up to the maximum level. Ice cubes in the ice drawer may stick to each other and become a bulk due to hot and humid air in approximately 15 days. This is normal. If you cannot break the bulk apart, you can empty the ice container and make ice again.



It is recommended to change the water in the water tank if it remains in the water tank for more than 4-4 weeks.



Strange noises you hear from the refrigerator at 120-minute intervals are the sounds of ice-making and pouring. This is normal.



If you do not want to make ice, press the Ice off icon to stop the icematic to save energy and prolong the service life of your refrigerator.



It is normal that a few drops of water drop from the dispenser after you have taken water.

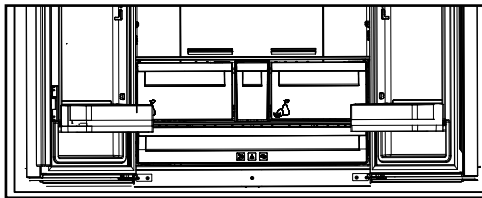

5.20 Icematic and ice storage container (in some models)

Using the Icematic

Fill the Icematic with water and place it into its seat. Your ice will be ready approximately in two hours. Do not remove the Icematic from its seating to take ice.

Turn the knobs on the ice reservoirs clockwise by 90 degrees.

Ice cubes in the reservoirs will fall down into the ice storage container below.

You may take out the ice storage container and serve the ice cubes.

If you wish, you may keep the ice cubes in the ice storage container.

Ice storage container

Ice storage container is only intended for accumulating the ice cubes. Do not put water in it. Otherwise, it will break.

6 Maintenance and cleaning

Cleaning your fridge at regular intervals will extend the service life of the product.



WARNING:

Unplug the product before cleaning it.

- Never use gasoline, benzene or similar substances for cleaning purposes.
- Never use any sharp and abrasive tools, soap, household cleaners, detergent and wax polish for cleaning.
- For non-No Frost products, water drops and frosting up to a fingerbreadth occur on the rear wall of the Fridge compartment. Do not clean it; never apply oil or similar agents on it.
- Only use slightly damp microfiber cloths to clean the outer surface of the product. Sponges and other types of cleaning cloths may scratch the surface
- Dissolve one teaspoon of bi-carbonate in half litre of water. Soak a cloth with the solution and wrung it thoroughly. Wipe the interior of the refrigerator with this cloth and the dry thoroughly.
- Make sure that no water enters the lamp housing and other electrical items.
- If you will not use the refrigerator for a long period of time, unplug it, remove all food inside, clean it and leave the door ajar.
- Check regularly that the door gaskets are clean. If not, clean them.
- To remove door and body shelves, remove all of its contents.

- Remove the door shelves by pulling them up. After cleaning, slide them from top to bottom to install.
- Never use cleaning agents or water that contain chlorine to clean the outer surfaces and chromium coated parts of the product. Chlorine causes corrosion on such metal surfaces.

6.1 Avoiding bad odours

- Materials that may cause odour are not used in the production of our refrigerators. However, due to inappropriate food preserving conditions and not cleaning the inner surface of the refrigerator as required can bring forth the problem of odour. Pay attention to following to avoid this problem:
- Keeping the refrigerator clean is important. Food residuals, stains, etc. can cause odour. Therefore, clean the refrigerator with bi-carbonate dissolved in water every few months. Never use detergents or soap.
- Keep the food in closed containers. Microorganisms spreading out from uncovered containers can cause unpleasant odours.
- Never keep the food that have passed best before dates and spoiled in the refrigerator.

6.2 Protecting the plastic surfaces

Do not put liquid oils or oil-cooked meals in your refrigerator in unsealed containers as they damage the plastic surfaces of the refrigerator. If oil is spilled or smeared onto the plastic surfaces, clean and rinse the relevant part of the surface at once with warm water.

7. Troubleshooting

Check this list before contacting the service. Doing so will save you time and money. This list includes frequent complaints that are not related to faulty workmanship or materials. Certain features mentioned herein may not apply to your product.

The refrigerator is not working.

- The power plug is not fully settled. >>> Plug it in to settle completely into the socket.
- The fuse connected to the socket powering the product or the main fuse is blown. >>> Check the fuses.

Condensation on the side wall of the cooler compartment (MULTI ZONE, COOL, CONTROL and FLEXI ZONE).

- The door is opened too frequently >>> Take care not to open the product's door too frequently.
- The environment is too humid. >>> Do not install the product in humid environments.
- Foods containing liquids are kept in unsealed holders. >>> Keep the foods containing liquids in sealed holders.
- The product's door is left open. >>> Do not keep the product's door open for long periods.
- The thermostat is set to too low temperature. >>> Set the thermostat to appropriate temperature.

Compressor is not working.

- In case of sudden power failure or pulling the power plug off and putting back on, the gas pressure in the product's

cooling system is not balanced, which triggers the compressor thermic safeguard. The product will restart after approximately 6 minutes. If the product does not restart after this period, contact the service.

- Defrosting is active. >>> This is normal for a fully-automatic defrosting product. The defrosting is carried out periodically.
- The product is not plugged in. >>> Make sure the power cord is plugged in.
- The temperature setting is incorrect. >>> Select the appropriate temperature setting.
- The power is out. >>> The product will continue to operate normally once the power is restored.

The refrigerator's operating noise is increasing while in use.

- The product's operating performance may vary depending on the ambient temperature variations. This is normal and not a malfunction.

The refrigerator runs too often or for too long.

- The new product may be larger than the previous one. Larger products will run for longer periods.
- The room temperature may be high. >>> The product will normally run for long periods in higher room temperature.
- The product may have been recently plugged in or a new food item is placed inside. >>> The product will take longer to reach the set temperature when

recently plugged in or a new food item is placed inside. This is normal.

- Large quantities of hot food may have been recently placed into the product. >>> Do not place hot food into the product.
- The doors were opened frequently or kept open for long periods. >>> The warm air moving inside will cause the product to run longer. Do not open the doors too frequently.
- The freezer or cooler door may be ajar. >>> Check that the doors are fully closed.
- The product may be set to temperature too low. >>> Set the temperature to a higher degree and wait for the product to reach the adjusted temperature.
- The cooler or freezer door washer may be dirty, worn out, broken or not properly settled. >>> Clean or replace the washer. Damaged / torn door washer will cause the product to run for longer periods to preserve the current temperature.

The freezer temperature is very low, but the cooler temperature is adequate.

- The freezer compartment temperature is set to a very low degree. >>> Set the freezer compartment temperature to a higher degree and check again.

The cooler temperature is very low, but the freezer temperature is adequate.

- The cooler compartment temperature is set to a very low degree. >>> Set the freezer compartment temperature to a higher degree and check again.

The food items kept in cooler compartment drawers are frozen.

- The cooler compartment temperature is set to a very low degree. >>> Set the freezer compartment temperature to a higher degree and check again.

The temperature in the cooler or the freezer is too high.

- The cooler compartment temperature is set to a very high degree. >>> Temperature setting of the cooler compartment has an effect on the temperature in the freezer compartment. Wait until the temperature of relevant parts reach the sufficient level by changing the temperature of cooler or freezer compartments.
- The doors were opened frequently or kept open for long periods. >>> Do not open the doors too frequently.
- The door may be ajar. >>> Fully close the door.
- The product may have been recently plugged in or a new food item is placed inside. >>> This is normal. The product will take longer to reach the set temperature when recently plugged in or a new food item is placed inside.
- Large quantities of hot food may have been recently placed into the product. >>> Do not place hot food into the product.

Shaking or noise.

- The ground is not level or durable. >>> If the product is shaking when moved slowly, adjust the stands to balance the product. Also make sure the ground is sufficiently durable to bear the product.

- Any items placed on the product may cause noise. >>> Remove any items placed on the product.

The product is making noise of liquid flowing, spraying etc.

- The product's operating principles involve liquid and gas flows. >>> This is normal and not a malfunction.

There is sound of wind blowing coming from the product.

- The product uses a fan for the cooling process. This is normal and not a malfunction.

There is condensation on the product's internal walls.

- Hot or humid weather will increase icing and condensation. This is normal and not a malfunction.
- The doors were opened frequently or kept open for long periods. >>> Do not open the doors too frequently; if open, close the door.
- The door may be ajar. >>> Fully close the door.

There is condensation on the product's exterior or between the doors.

- The ambient weather may be humid, this is quite normal in humid weather. >>> The condensation will dissipate when the humidity is reduced.

The interior smells bad.

- The product is not cleaned regularly. >>> Clean the interior regularly using sponge, warm water and carbonated water.
- Certain holders and packaging materials may cause odour. >>> Use holders and packaging materials without free of odour.

- The foods were placed in unsealed holders. >>> Keep the foods in sealed holders. Micro-organisms may spread out of unsealed food items and cause malodour. Remove any expired or spoilt foods from the product.

The door is not closing.

- Food packages may be blocking the door. >>> Relocate any items blocking the doors.
- The product is not standing in full upright position on the ground. >>> Adjust the stands to balance the product.
- The ground is not level or durable. >>> Make sure the ground is level and sufficiently durable to bear the product.

The vegetable bin is jammed.

- The food items may be in contact with the upper section of the drawer. >>> Reorganize the food items in the drawer.

If The Surface Of The Product Is Hot.

- High temperatures may be observed between the two doors, on the side panels and at the rear grill while the product is operating. This is normal and does not require service maintenance! Be careful when touching these areas.



WARNING:

If the problem persists after following the instructions in this section, contact your vendor or an Authorised Service. Do not try to repair the product.

DISCLAIMER / WARNING

Some (simple) failures can be adequately handled by the end-user without any safety issue or unsafe use arising, provided that they are carried out within the limits and in accordance with the following instructions (see the “Self-Repair” section).

Therefore, unless otherwise authorized in the “Self-Repair” section below, repairs shall be addressed to registered professional repairers in order to avoid safety issues. A registered professional repairer is a professional repairer that has been granted access to the instructions and spare parts list of this product by the manufacturer according to the methods described in legislative acts pursuant to Directive 2009/125/EC.

However, only the service agent (i.e. authorized professional repairers) that you can reach through the phone number given in the user manual/warranty card or through your authorized dealer may provide service under the guarantee terms. Therefore, please be advised that repairs by professional repairers (who are not authorized by Grundig) shall void the guarantee.

Self-Repair

Self-repair can be done by the end-user with regard to the following spare parts: door handles, door hinges, trays, baskets and door gaskets (an updated list is also available in support.grundig.com as of 1st March 2021).

Moreover, to ensure product safety and to prevent risk of serious injury, the mentioned self-repair shall be done following the instructions in the user manual for self-repair or which are available in support.grundig.com. For your safety, unplug the product before attempting any self-repair.

Repair and repair attempts by end-users for parts not included in such list and/or not following the instructions in the user manuals for self-repair or which are available in support.beko.com, might give raise to safety issues not attributable to Grundig, and will void the warranty of the product.

Therefore, it is highly recommended that end-users refrain from the attempt to carry out repairs falling outside the mentioned list of spare parts, contacting in such cases authorized professional repairers or registered professional repairers. On the contrary, such attempts by end-users may cause safety issues and damage the product and subsequently cause fire, flood, electrocution and serious personal injury to occur.

By way of example, but not limited to, the following repairs must be addressed to authorized professional repairers or registered professional repairers: compressor, cooling circuit, main board, inverter board, display board, etc.

The manufacturer/seller cannot be held liable in any case where end-users do not comply with the above.

The spare part availability of the refrigerator that you purchased is 10 years. During this period, original spare parts will be available to operate the refrigerator properly

The minimum duration of guarantee of the refrigerator that you purchased is 24 months.

This product is equipped with a lighting source of the "G" energy class. The lighting source in this product shall only be replaced by professional repairers.

1. Sikkerheds- og miljøanvisninger	2		
2. Køleskab	6		
2. Køleskab	7		
3. Montering	8		
3.1 Relevant placering ved opsætning	8	5.12 Kølekontrolleret rum	26
3.2 Installation af plastikkiler	8	5.13 Blåt lys/ Vitamin Care-teknologi	27
3.3 *Tilpasning af fødderne	9	5.14 Lugtfilter	27
3.4 Elektrisk tilslutning	10	5.15 Vinkælderafdeling	28
3.5 Tilslutning til vand	11	5.16 Brug af intern vanddispenser og vanddispenser ved døren	30
3.5.1. Før installationen	11	5.17 Dispensering af vand	30
3.6 Tilslutning af vandslangen til køleskabet	11	5.18 Ved brug af vanddispenseren	31
3.7 Tilslutning af vandledning til vandforsyningen	12	5.19 Ismaskine	31
4 Klargøring	13	31	
4.1 Energibesparende foranstaltninger	13	5.20 Ismaskine og isopbevaringsbeholder	32
4.2 anbefalinger for ferskvarerum	14	6. Vedligeholdelse og rengøring	33
4.3 Første brug	14	7. Fejlfinding	34
5. Brug af produktet	15		
5.1 Indikatorpanel	15		
5.2 Indikatorpanel	21		
5.3 Frysning af ferskvarer	23		
5.4 Anbefalinger til opbevaring af frosne madvarer	24		
5.5 Informationer om dybfrysning	24		
5.6 Placering af madvarer	25		
5.7 Advarsel om åben dør	25		
5.8 Grøntsagsskuffe	25		
5.9 Vandindholdsregulerende grøntsagsskuffe	25		
(FreSHelf)	25		
5.10 Æggebakke	26		
Anbring aldrig æggebakken i fryseren	26		
5.11 Flytbar midtsektion	26		

Kære kunde

Det er vores ønske, at du opnår den optimale effektivitet fra vores produkt, som er fremstillet på moderne anlæg med omhyggelig kvalitetskontrol. Til dette formål skal du læse hele brugervejledningen, før du tager produktet i brug og opbevare vejledningen som referencekilde. Hvis du overdrager produktet over til en anden person, skal denne vejledning medfølge sammen med produktet.

Brugervejledningen garanterer hurtig og sikker brug af produktet.

- Læs venligst brugervejledningen, før du installerer og bruger produktet.
- Overhold altid de gældende sikkerhedsforskrifter.
- Opbevar brugervejledningen let tilgængeligt for fremtidig brug.
- Læs venligst alle andre dokumenter, der følger med produktet.

Husk, at denne brugervejledning kan gælde for flere modeller. Vejledningen angiver tydeligt eventuelle varianter af forskellige modeller.

Symboler og mærkater

Følgende symboler bruges i denne vejledning:

	Vigtige oplysninger og nyttige tips.
	Risiko for liv og ejendom.
	Risiko for elektrisk stød.
	Produktets emballage er lavet af genbrugsmaterialer, i overensstemmelse med den nationale miljølovgivning.

i INFORMATION



SUPPLIER'S NAME

MODEL IDENTIFIER → (*)

A

A

Modeloplysninger, som er gemt i produkt databasen, kan nås ved at gå ind på følgende websted og søge efter din modelidentifikator (*), der findes på energimærket.

<https://eprel.ec.europa.eu/>

1. Sikkerheds- og miljøanvisninger

Dette afsnit indeholder de sikkerhedsanvisninger, der er nødvendige for at forebygge risikoen for kvæstelser og materielle skader. Manglende overholdelse af disse anvisninger vil ophæve alle typer af produktgarantier.

Tilsigtet brug

	ADVARSEL: Hold ventilationsåbninger i apparatets kabinet eller i den indbyggede struktur fri for forhindringer.
	ADVARSEL: Brug ikke mekanisk udstyr eller andre midler til at fremskynde afrimningen, ud over dem, der er anbefalet af producenten.
	ADVARSEL: Undgå at beskadige kølekredsløbet.
	ADVARSEL: Brug ikke elektriske apparater inden i rummet til opbevaring af fødevarer i apparatet, medmindre de er af en type anbefalet af producenten.
	ADVARSEL: Opbevar ikke eksplosive stoffer, såsom spraydåser med brændbare drivgasser i køleskabet.

Dette apparat er beregnet til brug i husholdningen og lignende anvendelser såsom -Personalekøkkenområder i butikker, kontorer og andre arbejdsmiljøer;
- landbrug og hos kunder på hoteller, moteller og andre typer af boligmiljøer;
- bed and breakfast miljøer;
- catering og lignende ikke-detailbutikanvendelser.

1.1. Generel sikkerhed

- Dette produkt må ikke anvendes af personer med fysiske, sensoriske og mentale handicap, uden tilstrækkelig viden og erfaring eller af børn. Apparatet må kun benyttes af sådanne personer under tilsyn og vejledning af en person med ansvar for deres sikkerhed. Børn bør ikke have lov til at lege med dette apparat.
- I tilfælde af funktionsfejl skal produktet frakobles.
- Når stikket er trukket ud, skal du vente mindst 5 minutter, før du sætter stikket i igen. Tag ledningen ud af stikkontakten, når produktet ikke er i brug. Rør ikke ved opladeren med våde hænder! Frakobl aldrig stikket ved at trække i kablet. Tag altid fat i stikket.
- Tør stikkets spids med en tør klud, før det sættes i.
- Tilslut ikke i køleskabet, hvis stikkontakten er løs.
- Frakobl produktet under installation, vedligeholdelse, rengøring og reparation.
- Hvis produktet ikke skal bruges i et stykke tid, skal produktet frakobles, og alle fødevarer tages ud af køleskabet.

- Brug ikke damp eller dampede rengøringsmidler til rengøring af køleskabet og/eller smeltning af is i køleskabet. Damp kan komme i kontakt de elektrificerede områder og forårsage kortslutning eller elektrisk stød!
- Produktet må ikke vaskes ved at sprøjte eller hælde vand på det! Fare for elektrisk stød!
- Benyt aldrig produktet, hvis afsnittet øverst eller på bagsiden af dit produkt med elektroniske printkort indeni er åbent (printkort-dæksel) (1).

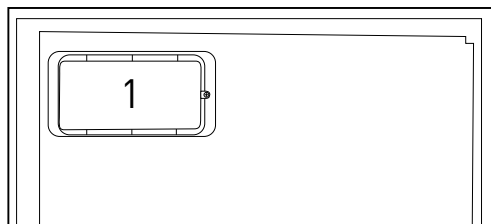
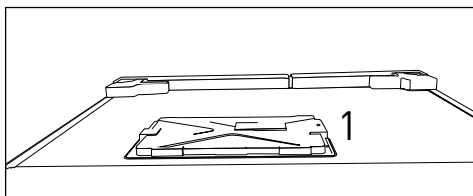

- I tilfælde af funktionsfejl må du ikke bruge produktet, da det kan forårsage elektrisk stød. Kontakt det autoriserede servicecenter, før du foretager dig noget.
- Sæt netledningen i en stikkontakt med jord. Jordning skal udføres af en autoriseret elektriker.
- Hvis produktet har LED-belysning, skal du kontakte det autoriserede servicecenter for udskiftning eller i tilfælde af ethvert problem.

- Rør aldrig ved frosne fødevarer med våde hænder! Fødevarerne kan klæbe til dine hænder!
- Anbring ikke væsker i flasker og dåser ind i fryseren. De kan sprænge!
- Anbring væsker i oprejst position efter låget er strammet til.
- Sprøjt ikke brandfarlige stoffer i nærheden af produktet, da det kan brænde eller eksplodere.
- Opbevar ikke brændbare materialer og produkter med brændbar gas (spray osv.) i køleskabet.
- Undlad at anbringe væskeholdige beholdere oven på apparatet. Vandstænk på en strømførende del kan forårsage elektrisk stød og risiko for brand.

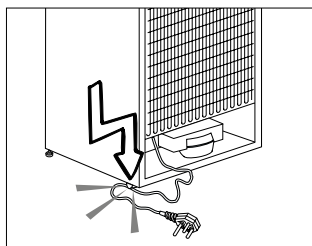

- Hvis apparatet udsættes for regn, sne, sol og vind, vil det forårsage elektrisk fare. Hvis du flytter produktet, må du ikke trække ved at holde i dørens håndtag. Håndtaget kan brække af.
- Pas på du ikke får en del af dine hænder eller organer i klemme i nogen af de bevægelige dele inden i produktet.

- Undlad at træde på eller læne dig op ad døren, skuffer og lignende dele af køleskabet. Dette vil medføre, at apparatet vælter og forårsager skade på de dele.
- Pas på du ikke beskadiger strømkablet.

1.1.1 HC-advarsel

Hvis produktet omfatter et kølesystem, der bruger R600a-gas, skal du passe på ikke at beskadige kølesystem og dets rør, mens du bruger og flytter produktet. Denne gas er brandfarlig. Hvis kølesystemet er beskadiget, skal produktet holdes væk fra antændelseskilder og rummet ventileres med det samme.



Etiketten på den indvendige venstre side angiver typen af gas, der anvendes i produktet.

1.1.2 For modeller med vanddispenser

- Tryk i koldtvars-indtag skal være maksimum 90 psi (620 kPa). Hvis vandtrykket overstiger 80 psi (550 kPa), så anvend en trykbegrænsningsventil i dit hovedsystem. Hvis du ikke ved, hvordan du skal kontrollere dit vandtryk, så spørg en professionel WS-tekniker om hjælp.
- Hvis der er risiko for vand-hammereffekt i din installation, så brug altid et vandhammerforhindringsudstyr i din installation. Spørg professionelle WS-teknikere til råds, hvis du

ikke er sikker på at der ikke er en vandhammereffekt i din installation.

- Installer ikke på varmtvands-indtaget. Tag forholdsregler imod risiko for frysning i rørene. Vandtemperaturens drifts-interval skal ligge imellem 33°F (0,6°C) minimum og 100°F (38°C) maksimum.
- Brug kun postevand.

1.2. Tilsigtet anvendelse

- Dette apparat er konstrueret til privat brug. Det er ikke beregnet til erhvervsmaessig brug.
- Apparatet må kun bruges til at opbevare mad og drikkevarer.
- Der må ikke opbevares følsomme produkter, der kræver kontrolleret temperatur (vacciner, varmfølsomme medicin, medicinske forsyninger, osv.) i køleskabet.
- Producenten påtager sig intet ansvar for skader som følge af forkert brug eller forkert håndtering.
- Originale reservedele kan leveres i 10 år efter produktets købsdato.

1.3. Beskyttelse af børn

- Opbevar emballagematerialer utilgængeligt for børn.
- Lad ikke børn lege med apparatet.
- Hvis produktets dør inkluderer en lås, skal nøglen opbevares utilgængeligt for børn.

1.4. Overholdelse af WEEE-direktivet og bortskaffelse af affaldsprodukt

Dette produkt er i overensstemmelse med EUs WEEE-direktiv (2012/19/EU). Dette produkt er forsynet med et klassifikationssymbol for affald af elektrisk og elektronisk udstyr (WEEE).

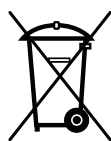

Dette produkt er fremstillet med dele og materialer af høj kvalitet, der kan genbruges, og som er egnet til genbrug.

Bortskaf ikke affaldsproduktet sammen

med normalt husholdnings- og andet affald ved slutningen af dets levetid. Produktet skal returneres til de korrekte centraler til genanvendelse af elektrisk og elektronisk udstyr. Kontakt venligst de lokale myndigheder for at lære om disse affaldscentraler.

1.5. Overholdelse af RoHS-direktivet

- Dette produkt er i overensstemmelse med EUs WEEE-direktiv (2011/65/EU). Det indeholder ikke skadelige eller forbudte stoffer, der er angivet i direktivet.

1.6. Yderligere oplysninger

- Produktets emballagematerialer er fremstillet af genbrugsmaterialer i overensstemmelse med vores nationale miljøbestemmelser. Bortskaf ikke emballagen sammen med husholdningsaffald eller andet affald. Indlever emballagen på de indsamlingssteder, der udpeges af de lokale myndigheder.

ENG

DA

SV

NO

FI

PL

EL

2. Køleskab

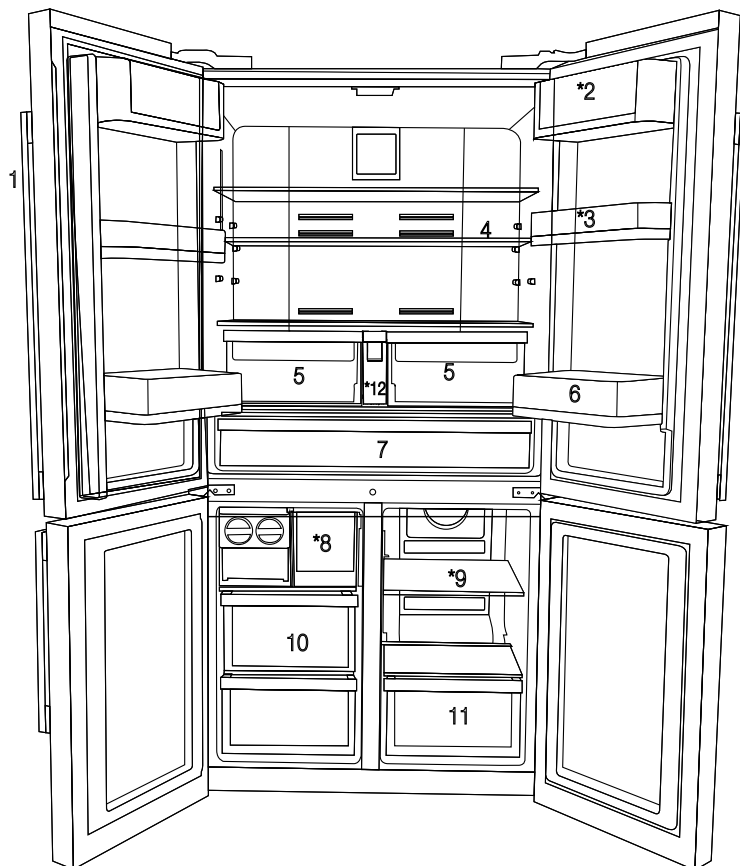

- | | |
|-------------------------------|-------------------------------|
| 1. Kontrol- og indikatorpanel | 7. Køleboks |
| 2. Sektion til smør og ost | 8. Skuffe til isterningebakke |
| 3. 70 mm bevægelig dørhylde | 9. Glashylde i multirum/køler |
| 4. Glashylde i køleskab | 10. Skuffer til fryser |
| 5. Grøntsagsskuffe i køleskab | 11. Skuffe til multirum |
| 6. 3,5 liters dørhylde | 12. Vandtank |
- * EKSTRAUDSTYR



*Tilvalg: Tallene i denne brugervejledning er udelukkende vejledende og passer muligvis ikke perfekt til dit produkt. Hvis dit produkt ikke inkluderer de relevante dele, gælder oplysningerne for andre modeller.

2. Køleskab

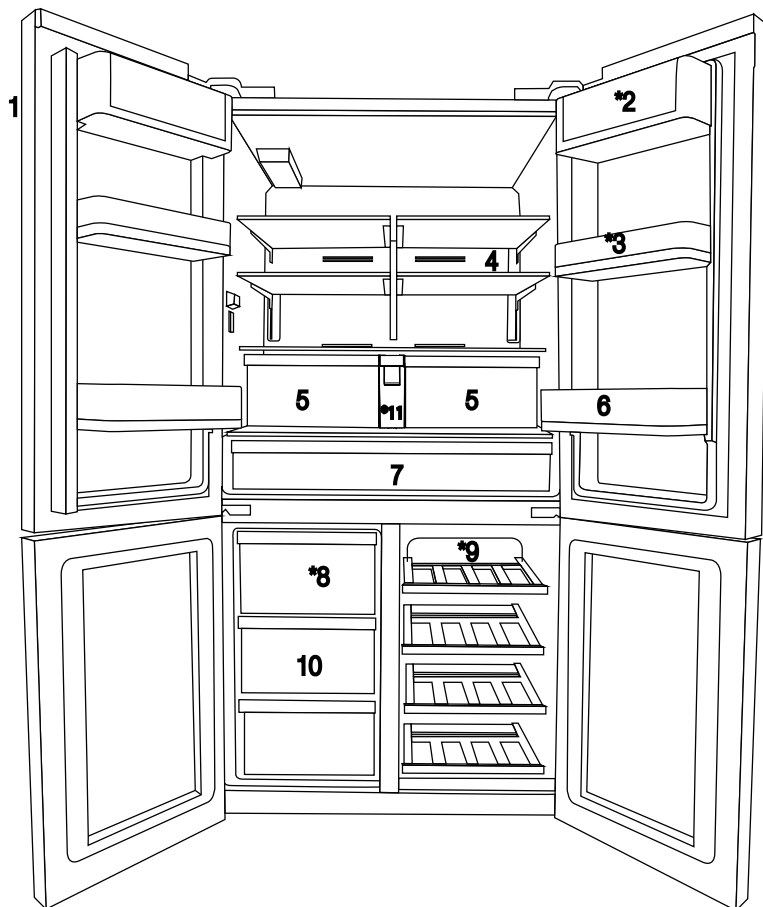

1. Kontrol- og indikatorpanel
2. Sektion til smør og ost
3. 70 mm bevægelig dørhylde
4. Glashylde i køleskab
5. Grøntsagsskuffe i køleskab
6. 3,5 liters dørhylde
7. Køleboks
8. Skuffe til isterningebakke
9. Glashylde i multirum/køler
10. Skuffer til fryser
11. Vandtank

* EKSTRAUDSTYR



*Tilvalg: Tallene i denne brugervejledning er udelukkende vejledende og passer muligvis ikke perfekt til dit produkt. Hvis dit produkt ikke inkluderer de relevante dele, gælder oplysningerne for andre modeller.

3. Montering

3.1 Relevant placering ved opsætning

Kontakt den autoriserede servicemontør for at få sat produktet op. Når du skal klargøre produktet til brug, skal du se oplysningerne i brugervejledningen og sikre, at de relevante el- og vandinstallationer forefindes. Hvis det ikke er tilfældet, tilkaldes en kvalificeret elektriker og tekniker til at varetage klargøringen.

	ADVARSEL: Fabrikanten er ikke ansvarlig for skader, der opstår som følge af uautoriserede personers behandling af vaskemaskinen.
	ADVARSEL: Produktet må ikke sluttes til strømmen under installation. Der er risiko for død eller alvorlig personskade!
	ADVARSEL: : Hvis der er så lidt adgangsplads i det rum, hvor produktet skal placeres, at produktet ikke kan passere, kan du fjerne døren til rummet og føre produktet gennem døren ved at vende det om på siden. Hvis dette ikke lykkes, skal du kontakte den autoriserede servicemontør.

- Anbring produktet på en jævn gulvoverflade for at undgå rystebevægelser.
- Installer produktet mindst 30 cm væk fra varmekilder, såsom kogeplader, varmelegemer og komfurer, og mindst 5 cm væk fra elektriske ovne.
- Produktet må ikke udsættes for direkte sollys og opbevares i fugtige steder.
- Dette produkt kræver tilstrækkelig luftcirkulation for at fungere effektivt. Hvis produktet anbringes i en alkove, skal du huske at have mindst 5 cm fri plads mellem produktet og loftet, bagvæggen og sidevæggene.
- Hvis produktet anbringes i en alkove, skal du huske at have mindst 5 cm fri plads mellem produktet og loftet, bagvæggen og sidevæggene. Kontroller, om beskyttelseskomponenten til bagvæggen er til stede på dets placering (hvis den leveres sammen med produktet). Hvis komponenten ikke er tilgængelig, eller hvis den er mistet eller tabt, skal du placere produktet, så der er mindst 5 cm fri plads mellem overfladen af bagsiden på produktet og rummets vægge. Den frie højde på bagsiden er vigtig for effektiv drift af produktet.
- Undlad at installere køleskabet steder, hvor temperaturen kan falde til under -5°C .

3.2 Installation af plastikkiler

Plastikkilerne, der følger med produktet, bruges til at holde afstand mellem produktet

og bagvæggen til brug for luftcirkulation.

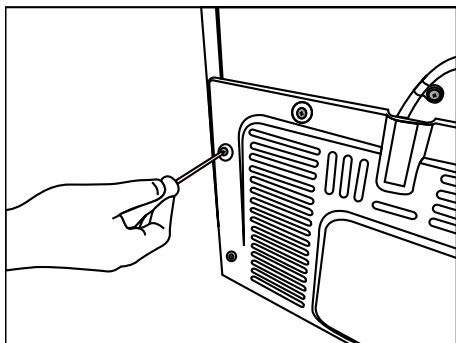

1. For at sætte kilerne på skal du fjerne skruerne fra produktet og bruge de skruer, der følger med i posen med kilerne.

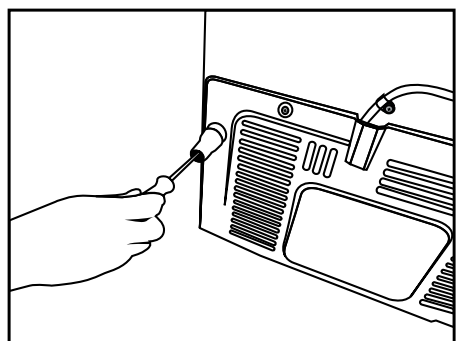

2. Indsæt de 2 plastikkiler i det bageste ventilationsdæksel, som vist i figuren.

3.3 *Tilpasning af fødderne

Hvis produktet står ustabilt efter installationen, skal du justere fødderne på forsiden ved at rotere dem mod højre eller venstre.

* Hvis produktet ikke omfatter en vinhylde eller ikke er en glasdør, kan produktets ben ikke justeres.

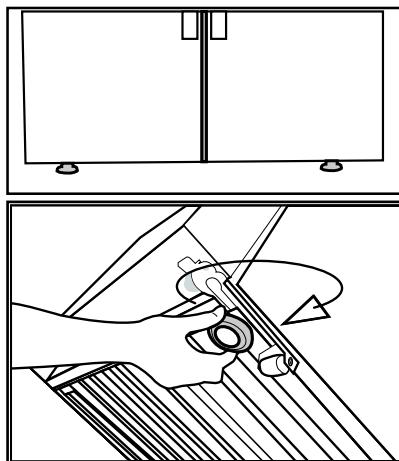

For at justere dørene lodret,
Løsn fastgørelsesmøtrikken i bunden
Skrú på justeringsmøtrikken (CW/CCW) i henhold til dørens position
Stram fastgørelsesmøtrikken i den endelige position

For at fastgøre dørene vandret,
Løst fastgørelsesbolten på toppen
Skrú på justeringsbolten (CW/CCW) på siden i henhold til dørens position
Stram fastgørelsesbolten på toppen i den endelige position.

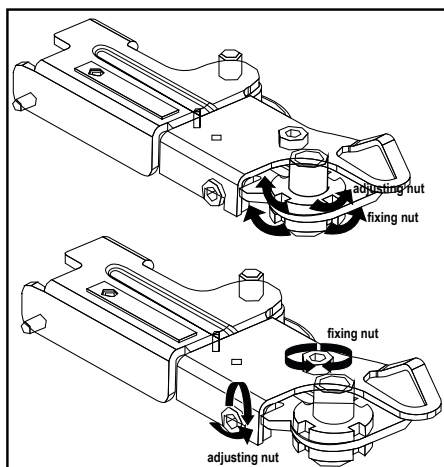

3.4 Elektrisk tilslutning

	ADVARSEL: Tilslut ikke med forlængerledninger eller dobbeltstik.
	ADVARSEL: En beskadiget el-ledning skal udskiftes af en autoriseret servicemontør.
	Hvis der skal sættes to køleskabe op ved siden af hinanden, bør der være mindst 4 cm imellem dem.

- Vores firma er ikke ansvarlig for skader opstået som følge af, at produktet er anvendt uden, der er etableret jordforbindelse og el-forbindelse i overensstemmelse med de bestemmelser, der gælder i landet.
- Stikket til strømforsyningen skal være let tilgængeligt efter opsætningen.
- Brug ikke forlængerledninger eller flere ledningsfri stik mellem produktet og stikkontakten.

3.5 Tilslutning til vand

Afhængigt af køleskabsmodellen kan du enten tilslutte den til en vanddunk eller vandforsyningen. Først skal du slutte vandslangen til køleskabet.

	Når du bruger en vanddunk, er det nødvendigt med en separat pumpe.
	ADVARSEL: Køleskabet (samt en evt. pumpe) må ikke være tilsluttet strøm, mens du tilslutter vandet.
	Følgende dele følger muligvis ikke med produktet, da de ikke er nødvendige ved brug af vanddunk.

Kontrollér, at du har modtaget følgende reservedel sammen med produktet:

Ydre vandfilter. (Hvis der bruges en vanddunk, er det ikke nødvendigt at bruge et vandfilter).

3.5.1. Før installationen

Sørg for, at du har alt, du skal bruge til installationen, før du begynder, herunder:

Produktet leveres med et indre vandfilter, der skal bruges i køleskabet. Filtrets reservedelsnummer er 4918450200. Brug dette nummer, når du bestiller nye filtre.

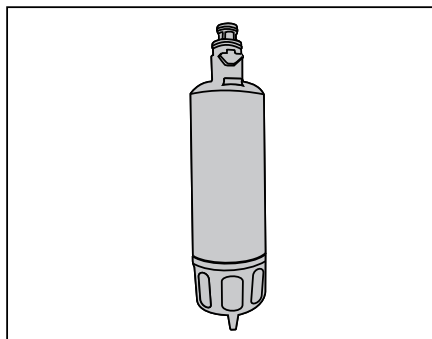

3.6 Tilslutning af vandslangen til køleskabet

1. Sæt samleren (B) på vandslangen (A).
2. Pres vandslangen hårdt ned over slangetilslutningen (C).
3. Stram samleren (C) ved håndkraft for at sætte den godt fast på slangetilslutningen.

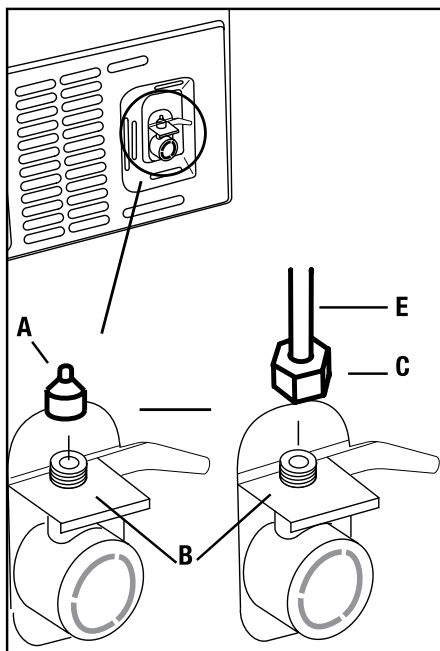



Det er normalt ikke nødvendigt at stramme samleren ved hjælp af værktøj. Men du kan bruge en skrueøgler til at stramme samleren, hvis den lækker.

3.7 Tilslutning af vandledning til vandforsyningen

Tilslut vandledningen til en spærreventil. Hvis der ikke er en ventil, eller du ikke er sikker på, hvilken ventil du skal bruge, skal du kontakte en kvalificeret VVS-installatør.

4 Klargøring

4.1 Energibesparende foranstaltninger



Det er farligt at forbinde køleskabet til energibesparende anlæg, da de kan beskadige produktet.

- til et fritstående køleskab: "dette køleskab er ikke beregnet til at blive brugt som indbygget køleskab".
 - Undlad at lade køleskabsdørene stå åbne i længere tid.
 - Sæt ikke varme mad- eller drikkevarer i køleskabet.
 - Overfyld ikke køleskabet. Kølekapaciteten falder, når køleskabets luftcirkulation forhindres.
 - Anbring ikke køleskabet i direkte sollys. Montér produktet mindst 30 cm væk fra varmekilder, såsom kogeplader, ovne, varmelegemer og komfurer, og mindst 5 cm væk fra elektriske ovne.
 - Vær omhyggelig med at opbevare madvarer i lukkede beholdere i køleskabet.
 - Fjern den øverste skuffe, og placer den på glashylden for at udnytte pladsen i køleskabets fryser fuldt ud. Køleskabets angivne strømforbrug er udregnet uden ismaskinen og de øverste skuffer monteret for at udnytte pladsen maksimalt.
- Det anbefales på det kraftigste at bruge de nederste skuffer i fryseren og multirummet, når køleskabet fyldes op.
- Luftcirkulationen bør ikke blokeres ved, at der placeres madvarer foran fryseren og multirummets ventilatorer. Under opfyldning af varer bør der efterlades et mellemrum på minimum 5 cm foran ventilatorens beskyttelsesrist.
 - Optøning af frosne varer i køleskabet sparer både energi og bevarer madvarernes kvalitet.
 - Da der ikke vil trænge varm og fugtig luft direkte ind i dit produkt, når dørene ikke åbnes, vil produktet optimere sig selv under forhold, der er tilstrækkelige til at beskytte dine fødevarer. Med denne energibesparende funktion vil funktioner og komponenter, som f.eks. kompressor, blæser, varmelegeme, afrimning, lys, display og så videre, vil fungere i overensstemmelse med behovet for at forbruge så lidt strøm som muligt under disse omstændigheder, mens du bevarer dine fødevarer friske.



Temperaturen i det rum, hvor køleskabet står, bør være mindst 10 °C/50 °F. Det anbefales ikke at bruge køleskabet under køligere forhold end disse af hensyn til køleskabets ydeevne.



Køleskabets skal rengøres grundigt indvendigt.



Hvis der skal sættes to køleskabe op ved siden af hinanden, bør der være mindst 4 cm imellem dem.

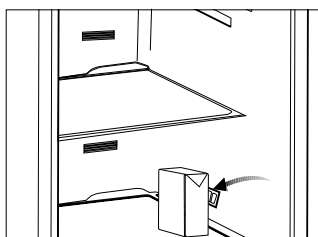
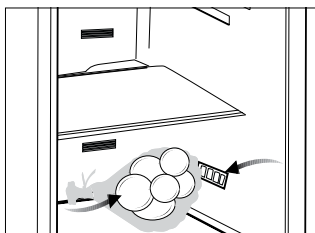

4.2 Anbefalinger for ferskvarerum

- Lad ikke madvarerne røre termometeret i ferskvarerummet. Hvis ferskvarerummet skal opretholde en ideel opbevaringstemperatur, må termometeret ikke forstyrres af varer.

- Sæt ikke varme mad- eller drikkevarer i køleskabet.

4.3 Første brug

Før produktet tages i brug, skal du sikre, at alle forberedelser er foretaget i overensstemmelse med anvisningerne i afsnittene "Sikkerheds- og miljøanvisninger" og "Opsætning"

- Rengør køleskabet indvendigt som anbefalet i afsnittet "Vedligeholdelse og rengøring". Før du tænder køleskabet, skal du sørge for, at det er tørt indeni.
- Sæt køleskabet til en strømforbindelse med jordforbindelse. Det indvendige lys tændes, når køleskabsdøren åbnes.
- Lad køleskabet være tændt i 6 timer uden nogen fødevarer i, og åbn ikke døren, medmindre det er nødvendigt.



Du vil høre en lyd, når kompressoren starter. De væsker og luftarter, der findes i kølesystemet, kan også støje lidt, selv om kompressoren ikke kører. Dette er helt normalt.



Køleskabets forreste kanter kan føles varme. Dette er helt normalt. Disse områder er designet til at være varme for at undgå kondensvand.

5. Brug af produktet

5.1 Indikatorpanel

Indikatorpaneler kan variere afhængigt af produktmodellen.

Indikatorpanelets auditive og visuelle funktioner vil hjælpe til at bruge køleskabet.

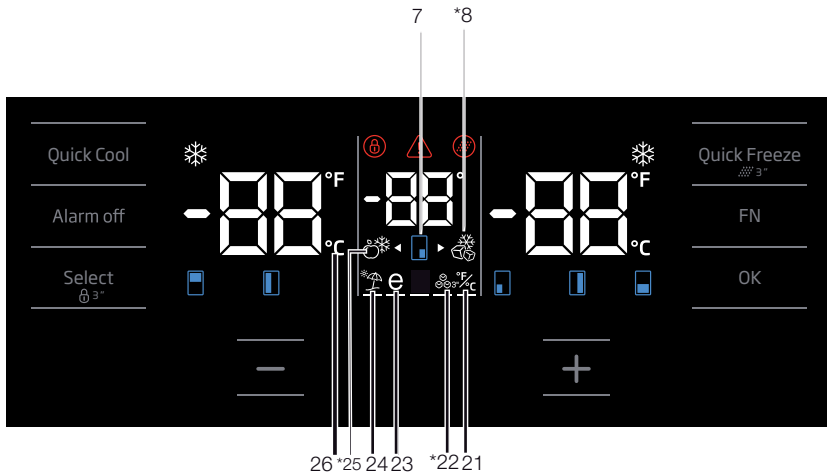
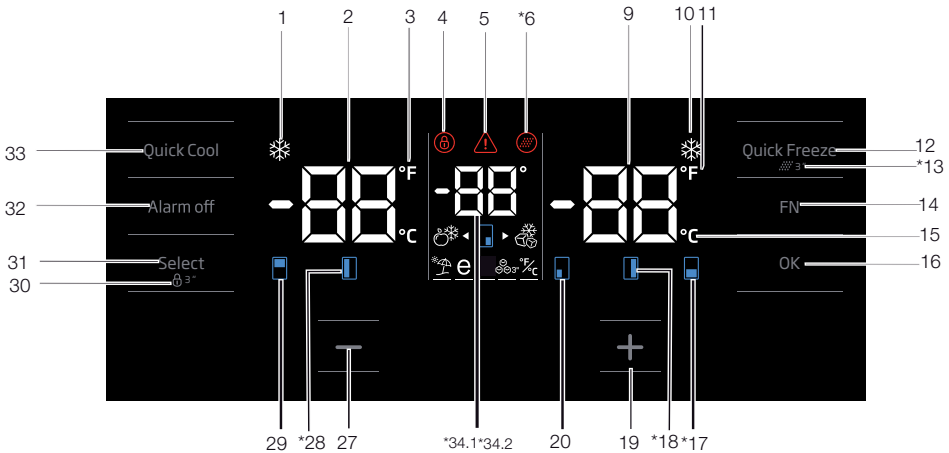

*Tilvalg: Tallene i denne brugervejledning er udelukkende vejledende og passer muligvis ikke perfekt til dit produkt. Hvis dit produkt ikke inkluderer de relevante dele, gælder oplysningerne for andre modeller.

1. Indikator for hurtig-afkølingsfunktion

Indikatoren tænder, når hurtig-køl-funktionen er slået til.

2. Indikator for køleskabstemperatur

Temperaturen i køleskabet vises. Den kan indstilles på 8, 7, 6, 5, 4, 3, 2 eller 1 °C.

3. Indikator for temperaturer målt i fahrenheit

Det er en indikator for temperaturer målt i fahrenheit. Når indikatoren er aktiveret, vises temperaturerne i fahrenheit, og de relevante ikoner tændes.

4. Tastelås

Hold tastelåsknappen nede i 3 sekunder. Tastelåssymbolet

lyser op, og tastelåstilstanden aktiveres. Når tastelåsfunktionen er aktiveret, fungerer knapperne ikke. Hold tastelåsknappen nede igen i 3 sekunder. Tastelåssymbolet slukker, og tastelåstilstanden deaktiveres.

Tryk på tastelåsknappen, hvis du vil forhindre ændringer af køleskabets temperaturindstillinger.

5. Strømsvigt/Høje temperaturer/Fejladvarsler

Denne indikator tændes ved strømsvigt, høje temperaturer og fejladvarsler. Under længerevarende strømsvigt blinker den højeste temperatur, som fryseren måler, på panelet. Efter at have kontrolleret madvarerne i fryseren skal du trykke på alarm-fra-knappen for at nulstille alarmen.

Se afsnittet "Fejlfinding" i din brugsanvisning, hvis denne indikator lyser.

6. Ikon til nulstilling af filter

Dette ikon tænder, når filteret skal nulstilles.

7. Ikon for ændring af temperatur i et rum

Indikerer i hvilket rum, temperaturen bør ændres. Når ikonet for ændring af temperatur i et rum begynder at blinke, er det pågældende rum allerede valgt.

8. Ikon for jokerrum-som-fryser

Placer markøren over ikonet for jokerrum-som-fryser ved at bruge FN-knappen, så begynder ikonet at blinke. Når du trykker på OK-knappen, tændes ikonet for jokerrum-som-fryser, og rummet begynder at fungere som en fryser.

9. Indikator for frysertemperatur

Temperaturen i fryseren vises. Den kan indstilles på: -18, -19, -20, -21, -22, -23 eller -24 °C.

10. Indikator for hurtig-frys-funktion

Indikatoren tænder, når hurtig-frys-funktionen er tændt.

11. Indikator for temperaturer målt i fahrenheit

Det er en indikator for temperaturer målt i fahrenheit. Når indikatoren er aktiveret, vises temperaturerne i fahrenheit, og de relevante ikoner tændes.

12. Knap til hurtig-frys-funktion

Tryk på denne knap for at aktivere eller deaktivere hurtig-frys-funktionen. Når du aktiverer denne funktion, køles fryseren ned til en temperatur, der er lavere end den indstillede temperatur.



Brug hurtig-frys-funktionen, når du vil fryse madvarerne i fryseren hurtigt. Hvis du vil fryse store mængder af ferskvarer, anbefales det at aktivere denne funktion, inden varerne lægges i fryseren.



Hvis du ikke afbryder den, afbrydes hurtig-frys-funktionen automatisk efter højst 24 timer, eller når fryseren når den ønskede temperatur.



Denne funktion gemmes ikke efter strømsvigt.

13. Nulstilling af filter

Filteret nulstilles, når hurtig-frys-knappen holdes nede i 3 sekunder. Ikonet for nulstilling af filter slukkes.

14. FN-knap

Du kan du skifte mellem de funktioner, du vil vælge, ved at bruge denne knap. Når du trykker på denne knap, begynder det ikon, hvis funktion du aktiverer eller deaktiverer, og dette ikons indikator at blinke. FN-knappen slukker, når den ikke har været i brug i 20 sekunder. Du skal da trykke på knappen igen for at skifte funktion.

15. Indikator for temperatur målt i celsius

Det er en indikator for temperaturer målt i celsius. Når indikatoren er aktiveret, vises temperaturer i celsius, og de relevante ikoner tændes.

16. OK-knap

Efter du har valgt en funktion med FN-knappen, og funktionen er annulleret med OK-knappen, blinker det relevante ikon og indikator. Når funktionen er aktiveret, forbliver den tændt. Indikatoren bliver ved med at blinke for at vise, at ikonet er tændt.

17. Ikon for ændring af temperatur i et rum

Indikerer i hvilket rum, temperaturen bør ændres. Når ikonet for ændring af temperatur i et rum begynder at blinke, er det pågældende rum allerede valgt.

18. Ikon for ændring af temperatur i et rum

Indikerer i hvilket rum, temperaturen bør ændres. Når ikonet for ændring af temperatur i et rum begynder at blinke, er det pågældende rum allerede valgt.

19. Sæt op-knap

Vælg det relevante rum med vælg-knappen. Det ikon, der passer til rummet, begynder at blinke. Hvis du trykker på sæt op-knappen imens, forøger du temperaturen. Hvis du holder den nede, indstilles temperaturen til det, den stod på til at starte med.

20. Ikon for ændring af temperatur i et rum

Indikerer i hvilket rum, temperaturen bør ændres. Når ikonet for ændring af temperatur i et rum begynder at blinke, er det pågældende rum allerede valgt.

21. Indstilling af indikator for temperatur målt i celsius eller fahrenheit

Placer markøren over denne knap ved at bruge FN-knappen, og vælg mellem fahrenheit eller celsius med OK-knappen. Når den relevante temperaturskala er valgt, tændes indikatoren for enten fahrenheit eller celsius.

22. Ismaskine på ikon

Tryk på FN-tasten (indtil den kommer til is-ikonet og den nederste linje) for at tænde ismaskinen. Ismaskinen på ikonet og ismaskine-funktionsindikatoren begynder at blinke, når du tænder dem, således kan du se om ismaskinen vil blive tændt eller slukket. Når du trykker op Ok-knappen, lyder ismaskinen konstant, og indikatoren begynder at blinke under denne proces. Hvis du ikke trykker på en knap efter 20 sekunder, forbliver ikonet indikatoren tændt. Så er ismaskinen tændt. For at slukke ismaskinen igen, skal du tænde ikonet og indikatoren. Således vil både ismaskinen på ikonet og indikatoren begynde at blinke. Hvis du ikke trykker på nogen knap inden for 20 sekunder, vil ikonet og indikatoren blive slukket, og således bliver ismaskinen slukket igen.



Viser, om icematic er tændt eller slukket.



Vand fra vandbeholder vil standse, når denne funktion er fravalgt. Imidlertid kan tidligere fremstillet is tages fra icematic.

23. Ikon for økofunktion

Hold FN-knappen nede (indtil du når til bogstavet e og den nederste linje) for at aktivere økofunktionen. Når du placerer markøren over økoikonet og indikatoren for økofunktionen, begynder de at blinke. Så ved du, om økofunktionen er slået til eller fra. Når du trykker på OK-knappen,

lyser ikonet for økofunktionen vedvarende, og indikatoren blinker vedvarende under processen. Hvis du ikke trykker på nogen knapper inden for 20 sekunder, forbliver ikonet og indikatoren tændt. Så er økofunktionen tændt. For at afbryde økofunktionen skal du placere markøren over ikonet og indikatoren igen og trykke på OK-knappen. Så begynder både ikonet for økofunktionen og indikatoren at blinke. Hvis du ikke trykker på nogen knapper inden for 20 sekunder, slukkes ikonet og indikatoren, og økofunktionen slås fra igen.

24. Ikon for feriefunktion

Hold FN-knappen nede (indtil du når til bogstavet e og den nederste linje) for at aktivere feriefunktionen. Når du placerer markøren over ferieikonet og indikatoren for feriefunktionen, begynder de at blinke. Så ved du, om feriefunktionen er slået til eller fra. Når du trykker på OK-knappen, lyser ikonet for feriefunktionen vedvarende, og så er feriefunktionen aktiveret. Indikatoren blinker vedvarende under processen. Tryk på OK-knappen for at slå feriefunktionen fra. Så begynder både ikonet for feriefunktionen og indikatoren at blinke, og feriefunktionen slås fra.

25. Ikon for jokerrum-som-køleskab

Når du vælger ikonet for jokerrum-som-køleskab med FN-knappen, og trykker på OK-knappen, begynder ekstrarummet at fungere som et køleskab.

26. Temperaturindikator, målt i celsius

Det er en indikator for temperaturer målt i celsius. Når temperaturindikatoren er aktiveret, vises temperaturværdierne i celsius, og de relevante ikoner tændes.

27. Sæt-ned-funktion

Vælg det relevante rum med vælg-knappen. Det ikon, der passer til rummet, begynder at blinke. Hvis du trykker på sæt-ned-knappen imens, skruer du ned for temperaturen. Hvis du holder den nede, indstilles værdien til det, den stod på til at starte med.

28. Ikon for ændring af temperatur i et rum

Indikerer i hvilket rum, temperaturen bør ændres. Når ikonet for ændring af temperatur i et rum begynder at blinke, er det pågældende rum allerede valgt.

29. Ikon for ændring af temperatur i et rum

Indikerer i hvilket rum, temperaturen bør ændres. Når ikonet for ændring af temperatur i et rum begynder at blinke, er det pågældende rum allerede valgt.

30. Tastelås

Hold tastelåsknappen nede i 3 sekunder. Tastelåssymbolet lyser op, og tastelåstilstanden aktiveres. Når tastelåsfunktionen er aktiveret, fungerer knapperne ikke. Hold tastelåsknappen nede igen i 3 sekunder. Tastelåssymbolet slukker, og tastelåstilstanden deaktiveres.

Tryk på knappen **tastelås**, hvis du vil forhindre ændringer af temperaturindstillingerne for køleskabet.

31. Vælg-knap

Brug denne knap til at vælge det rum, hvor du vil ændre temperaturen. Skift mellem rum ved at trykke på denne knap. Det valgte rum kan kendes på rumikonerne (7, 17, 18, 20, 28, 29). Når et rumikon blinker, har du valgt det rum, hvor du vil ændre temperaturen. Så kan du ændre den indstillede temperatur ved at trykke på sæt-ned-knappen (27) eller sæt-op-knappen (19). Hvis du i over 20 sekunder ikke holder den vælg-knappen nede, slukkes rumikonerne. Du skal trykke på denne knap for at vælge et rum igen.

32. Advarsel om, at alarmen er slået fra

I tilfælde af strømsvigt/alarm om høje temperaturer skal du, efter at have kontrolleret madvarerne i fryseren, trykke på alarm-fra-knappen for at nulstille advarslen.

33. Knap til hurtig-afkølingsfunktion

Knappen har to funktioner. Tryk kort på knappen for at slå hurtig-afkølingsfunktionen til eller fra. Indikatoren for hurtig-afkølingsfunktionen slukker, og køleskabet fungerer igen efter de normale indstillinger.



Brug hurtig-afkølingsfunktionen, når du vil afkøle madvarer i køleskabet hurtigt. Hvis du vil afkøle store mængder af ferskvarer, anbefales det, at du aktiverer denne funktion, inden de sættes i køleskabet.



Hvis du ikke slår den fra, afbrydes hurtig-afkølingsfunktionen automatisk sig selv efter højst 1 timer, eller når køleskabet når den ønskede temperatur.



Hvis du trykker på hurtig-afkølingsknappen gentagne gange med korte intervaller, aktiveres beskyttelsen af det elektroniske kredsløb, og kompressoren starter ikke op med det samme.



Denne funktion gemmes ikke efter strømsvigt.

34. 1 Indikator for temperatur i jokerrum

De indstillede temperaturer for jokerrummet vises.

34. 2 Indikator for temperatur for vinkøler

De indstillede temperaturer for vinkøleren vises.

5.2 Indikatorpanel

Indikatorpaneler kan variere afhængigt af produktmodellen.

Indikatorpanelets auditive og visuelle funktioner vil hjælpe til at bruge køleskabet.

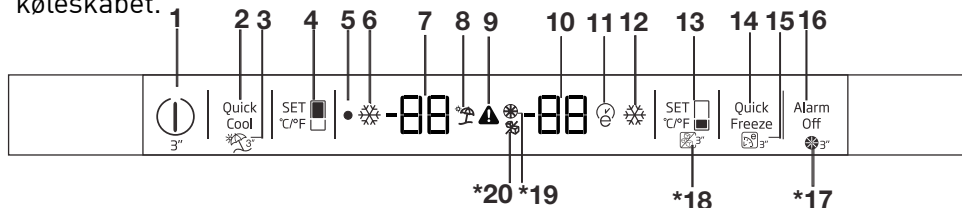

1 – Tænd/sluk-funktion

Tryk på tænd/sluk-knappen i 3 sekunder for at tænde eller slukke køleskabet.

2 – Hurtig-køl-funktion

Når du trykker på hurtig-køl-knappen, bliver køleskabet koldere end den indstillede temperatur.

Denne funktion kan bruges til madvarer i kølerummet, der skal køles hurtigt ned.

Hvis du vil køle store mængder af ferskvarer, anbefales det, at du aktiverer denne funktion, inden varerne sættes i køleskabet. Hurtig-køl-indikatoren forbliver tændt, når hurtig-køl-funktionen er slået til. For at slå denne funktion fra skal du trykke på hurtig-køl-knappen igen. Hurtig-køl-indikatoren slukker, og køleskabet fungerer igen efter de normale indstillinger.

Hvis du ikke slår den fra, slukker hurtig-køl-funktionen af sig selv efter to timer, eller når kølerummet når den ønskede temperatur. Denne funktion gemmes ikke efter strømsvigt.

3 – Feriefunktion

Hold hurtig-frys-/ferieknappen nede i 3 sekunder for at aktivere feriefunktionen. Ikonet "--" kommer til syne, når funktionen er tændt. Funktionen slås fra ved at holde den samme knap nede igen i 3 sekunder eller ved at trykke på køleskabsindstillingsknappen.

Når feriefunktionen er slået til, vises temperaturen for ferskvarerummet ikke. Der vises en streg på pladsen for ferskvarer.

Når feriefunktionen er slået til, er temperaturen i ferskvarerummet højere end 10 ° celsius (50 ° fahrenheit), skal du ikke opbevare madvarer i ferskvarerummet. Fryserens temperatur ændres ikke.

4 – Funktion til indstilling af køleskab

Denne funktion gør det muligt for dig at indstille temperaturen i kølerummet. Tryk på denne knap for at indstille temperaturen til henholdsvis 8, 7, 6, 5, 4, 3, 2 eller 1 °C.



*Tilvalg: Tallene i denne brugervejledning er udelukkende vejledende og passer muligvis ikke perfekt til dit produkt. Hvis dit produkt ikke inkluderer de relevante dele, gælder oplysningerne for andre modeller.

5 – Indikator for slukket tilstand

Indikatoren for slukket tilstand lyser, når køleskabet er slukket.

6 – Indikator for hurtig-køl-funktion

Dette ikon lyser, når hurtig-køl-funktionen er slået til.

7 – Indikator for indstilling af køleskabstemperatur

Indikerer køleskabets temperaturindstilling.

8 – Indikator for feriefunktion

Dette ikon lyser, når feriefunktionen er slået til.

9 – Indikator for høj temperatur-fejl/advarsler

Dette lys tænder under driftsforstyrrelser på grund af høje temperaturer og ved fejladvarsler.

10 – Fryser

Indikator for temperaturindstilling angiver fryserens temperaturindstilling.

11 – Indikator for ekstra-øko-funktion

Ekstra-øko-indikatoren lyser, når ekstra-øko-funktionen er slået til.

12 – Indikator for hurtig-frys-funktion

Denne indikator lyser, når hurtig-frys-funktionen er slået til.

13 – Funktion til indstilling af fryser

Denne funktion gør det muligt for dig at indstille fryserens temperatur. Tryk på denne knap for at indstille fryserens temperatur til enten 0, -2, -4, -6 -8, -10 eller -12 °C.

14 – Hurtig-frys-funktion

Indikatoren for hurtig-frys-funktionen tænder, når hurtig-frys-funktionen er slået til. For at

annullere denne funktion skal du trykke på hurtig-frys-knappen igen. Indikatoren for hurtig-frys-funktionen slukker, og fryseren fungerer igen efter de normale indstillinger. Hvis du ikke slår den fra, slukker hurtig-frys-funktionen af sig selv efter 4 timer, eller når fryseren når den ønskede temperatur.

Hvis du vil fryse store mængder af ferskvarer, skal du trykke på hurtig-frys-knappen, før du lægger varerne i fryseren. Hvis du trykker på hurtig-frys-knappen gentagne gange med korte intervaller, aktiveres beskyttelsen af det elektroniske kredsløb med det samme. Denne funktion gemmes ikke efter strømsvigt.

15 – Ekstra-øko-funktion (Særlig energibesparende brug)

Hold hurtig-frys-ekstra-øko-knappen nede i 3 sekunder for at aktivere ekstra-øko-funktionen. Køleskabet begynder at køre på den mest energisparende måde mindst 6 timer senere, og indikatoren for energibesparende brug tænder, når funktionen er aktiv. Hold hurtig-frys-knappen nede i 3 sekunder for at slå økofunktionen fra igen.

16 – Alarm fra

Når køleskabsdøren holdes åben i 2 minutter eller i tilfælde af sensorfejl, lyder en alarm. Alarmen kan slukkes ved at trykke på alarm-fra-knappen.

Alarmen for sensorfejl vil kun gå i gang ved strømsvigt. Hvis du lukker døren og åbner den igen, aktiveres åben-dør-alarmen igen efter 2 minutter.

5.3 Frysning af ferskvarer

- For at holde på fødevarenes kvalitet bør de frysес så hurtigt som muligt. Brug hurtig-frys-funktionen til dette, når de lægges i fryseren.
- Du kan opbevare madvarer længere tid i fryseren, når du fryser dem, mens de stadig er friske.
- Pak de madvarer, der skal frysес, ind, og luk emballagen, så den er lufttæt.
- Vær sikker på, at dine madvarer er pakket ind, før du lægger dem i fryseren. Brug frysebeholdere, folie og vandskyende papir, plastikposer eller anden emballage i stedet for traditionelt madpakkepapir.
- Skriv dato på alle madvarer, før du lægger dem i fryseren. Så har du styr på madvarenes holdbarhed, hver gang du åbner din fryser. Opbevar de madvarer, der blev frosset først, i yderrummet, for at sikre dig, at de bruges først.
- Frosne madvarer bør bruges straks efter, de er tøet op, og må ikke frysес ned igen.
- Frys ikke for store mængder madvarer ad gangen.
- «24 timer inden den friske mad frysес, så aktiver «»Hurtig frysefunktion»». Pakkerne med frisk mad bør placeres i de nederste skuffer. Efter placering af pakkerne med frisk mad, så aktiver «»Hurtig frysefunktion igen»». Når frysесkabet er indstillet til hurtig funktion, er joker-skabet også automatisk indstillet til hurtig funktion.»

Indstilling af fryser	Indstilling af køleskab	Kommentarer
-18 °C	4 °C	Dette er den normale, anbefalede indstilling.
-20, -22 eller -24 °C	4 °C	Disse indstillinger anbefales, når stuetemperaturen overstiger 30 °C.
Hurtig-frys	4 °C	Brug denne funktion, når du ønsker at fryse dine madvarer ned hurtigt. Køleskabet fungerer igen efter de normale indstillinger, når processen er gennemført.
-18 °C eller koldere	2 °C	Brug disse indstillinger, hvis du ikke mener, at køleskabet er koldt nok på grund af høje stuetemperaturer eller hyppig åbning og lukning af døren.

5.4 Anbefalinger til opbevaring af frosne madvarer

Fryser skal indstilles til mindst -18 °C.

1. Læg madvarer i fryseren så hurtigt som muligt efter køb, så de ikke når at tøj op.
2. Kontrollér, at varernes holdbarhedsdato ikke er overskredet, før du lægger dem i fryseren.
3. Kontrollér, at varernes emballage ikke er beskadiget.

5.5 Informationer om dybfrysning

Ifølge IEC's 62552-standard skal produktet kunne fryse mindst 4,5 kg madvarer ned til en temperatur på -18 °C eller lavere inden for 24 timer, for hver 100 liters fryseplads og ved en stuetemperatur på 25 °C.

Det er kun muligt at opbevare madvarer i lang tid ved -18 °C eller lavere temperaturer.

Du kan holde madvarerne friske i mange måneder (ved -18 °C eller lavere temperaturer i dybfryseren). Madvarer, der skal fryses, bør ikke komme i kontakt med de allerede frosne varer for at forhindre, at disse delvist tøj op.

For at opbevare grøntsager frosne i længere skal du koge dem og dryppe vandet af. Pak grøntsagerne i lufttæt emballage, og læg dem i fryseren, efter at vandet er dryppet af. Madvarer som bananer, tomater, salat, selleri, kogte æg og kartofler egner sig ikke til frysning. Hvis disse madvarer fryses, er det kun deres næringsindhold og smag, der påvirkes negativt. De bliver ikke dårlige og udgør ikke en risiko for helbredet.

5.6 Placering af madvarer

Fryserhylder	Forskellige frosne madvarer, såsom kød, fisk, is, grøntsager osv.
Køleskabshylder	Madvarer i skåle, tildækkede tallerkener og lukkede beholdere, æg (i lukkede beholdere)
Dørhylder til køleskabet	Små, indpakkeede mad- og drikkevarer
Grøntsagsskuffe	Frugt og grønt
Ferskvarerum	Delikatesser (morgenmadsprodukter, kødprodukter med kort holdbarhed)

5.7 Advarsel om åben dør

(Denne funktion er ekstraudstyr)

Døråbnings-advarselssystemet i dit køleskab kan være forskelligt afhængigt af modellen.

Version 1:

Hvis produktets dør står åben i en vis tid (fra 60 til 120 sekunder), lyder der en alarmtone, afhængigt af produktmodellen, der kan også vises et synligt advarselssignal (hvidt blink). Hvis du lukker døren til enheden eller trykker på en knap på enhedens skærm, hvis der findes en, vil advarselslyden stoppe.

Version 2:

Hvis døren i enheden står åben i en vis tid (mellem 60 og 120 sek.), lyder der en døråbningsadvarsel. Døråbningsadvarslen bliver gradvist kraftigere. Først lyder der en hørbar advarsel. Hvis døren stadig ikke bliver lukket efter 4 minutter, aktiveres der

en visuel advarsel (hvidt blink). Døråbningsadvarslen vil blive forsinket i en vis tid (mellem 60 og 120 sekunder), når der trykkes på en tast på produktets skærm (hvis der findes en). Derefter vil processen starte igen. Når enhedens dør bliver lukket, vil døråbningsalarmen blive annulleret.

5.8 Grøntsagsskuffe

Grøntsagsskuffen er designet specielt til at holde grøntsager friske, uden at de mister deres vandindhold. Derfor er der øget cirkulation af kølig luft i grøntsagsskuffen. Fjern dørhylderne, der blokerer for skufferne, inden skufferne tages ud af køleskabet.

5.9 Vandindholdsregulerende grøntsagsskuffe

(FreSHelf)

(Denne funktion er ekstraudstyr)

Vandindholdet i frugt og grøntsager kontrolleres ved hjælp af den vandindholdsregulerende grøntsagsskuffe, så madvarer holder sig friske i længere tid.

Vi anbefaler, at du placerer bladgrøntsager som salat og spinat og grøntsager, der er følsomme overfor nedsat luftfugtighed, så vandret som muligt, når du lægger dem i grøntsagsskuffen, og aldrig lodret med rødderne nedad.

Du bør placere grøntsager efter vægt. Tunge og hårde grøntsager bør lægges i bunden af skuffen, og lette og bløde grøntsager bør lægges øverst. Opbevar aldrig grøntsager i deres plastikposer i skuffen. Hvis de opbevares i deres plastikposer, rådner de hurtigt. Hvis du af hygiejnemæssige årsager ikke ønsker at lade grøntsagerne røre hinanden, skal du bruge hulpapir eller lignende emballage i stedet for plastikposer.

Læg ikke frugter som pærer, abrikoser, ferskner m.m., der producerer store mængder ætylen, i samme grøntsagsskuffe som anden frugt og grønt. Den ætylengas, som disse frugter frigiver, gør, at de andre frugter modner og rådner hurtigere.

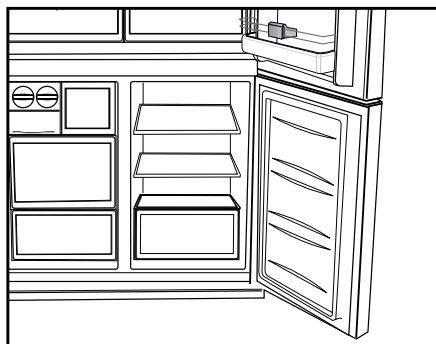

5.10 Æggebakke

Du kan opsætte æggebakken på den ønskede dør eller hylde.

Anbring aldrig æggebakken i fryseren

5.11 Flytbar midtsektion

Formålet med den flytbare midtsektion er at forhindre den kolde luft inden i køleskabet i at slippe ud.

1 – Sektionen forsegles, når dørpakningerne trykker mod overfladen af den flytbare midtsektion, når køleskabets døre er lukkede.

2 – En anden årsag til, at dit køleskab har en flytbar midtsektion, er at gøre køleskabets rumfang større. Almindelige midtsektioner optager plads i køleskabet, der så ikke kan bruges.

3 – Den flytbare midtsektion lukkes, når køleskabets venstre dør åbnes.

4 – Den må ikke åbnes manuelt. Den flyttes ved hjælp af plastikdelen, når døren lukkes.

5.12 Kølekontrolleret rum

(Denne funktion er ekstraudstyr)

Det kølekontrollerede rum kan anvendes til alle funktioner ved at indstille det på enten køletemperaturer (2/4/6/8 °C) eller på frysetemperaturer (-18/-20/-22/-24 °C). Du kan bestemme temperaturen i det kølekontrollerede rum ved at trykke på knappen for temperaturindstilling af kølekontrolleret rum. Temperaturen i det kølekontrollerede rum kan indstilles på 0 og 10 °C udover køleskabstemperaturerne og på -6 °C udover frysetemperaturerne. 0 °C bruges til at opbevare delikatesser-produkter længere, og -6 °C bruges til at opbevare kød i op til 2 uger i en tilstand, hvor det er let at skære ud.

Funktionen med at skifte mellem køle- og fryserum muliggøres af et køleelement, der er placeret i den lukkede del af køleskabets bagside (kompressorummet). Når dette køleelement tages i brug, lyder der en tikken ligesom fra et ur. Dette er normalt og ikke en defekt.

5.13 Blåt lys/ Vitamin Care-teknologi

***Er muligvis ikke tilgængelig i alle modeller**

Om det blå lys,

Frugt og grønsager, der er opbevaret i skufferne, der er oplyst med et blå lys, fortsætter deres fotosyntese ved hjælp af bølglængdeeffekten af blå

lys og bevarer således deres C-vitaminindhold.

Til VitaminCare+,

Frugt og grønsager opbevaret i skuffer belyst med VitaminCare+ teknologien bevarer deres A- og C-vitaminer i længere tid takket være det blå, grønne, røde lys og mørke cyklusser, der simulerer en dagscyklus.

Med denne teknologi kan du holde dine frugter og grøntsager velsmagende og sunde længere, hvilket hjælper dig med at minimere madspild derhjemme.

Hvis du åbner døren til køleskabet i den mørke periode af VitaminCare+ teknologien,, vil køleskabet automatisk registrere dette og gøre det muligt for det blå-grønne eller røde lys at oplyse skuffen. Når du har lukket døren til køleskabet, fortsætter den mørke periode, hvilket repræsenterer natperioden i en dagscyklus.

5.14 Lugtfilter

Lugtfilteret i køleskabets luftkanal forhindrer udviklingen af ubehagelige lugte i køleskabet.

5.15 Vinkælderafdeling

(Denne funktion er ekstraudstyr)

1 – Fyld din kælderafdeling

Vinkælderafdelingen er bygget til at indeholde op til 28 flasker på forsiden plus tre flasker, der kan nås med en teleskophylde. De angivne maksimale antal er udelukkende til oplysning og svarer til test, der er udført med en standardflaske af typen "Bordelaise 75 cl".

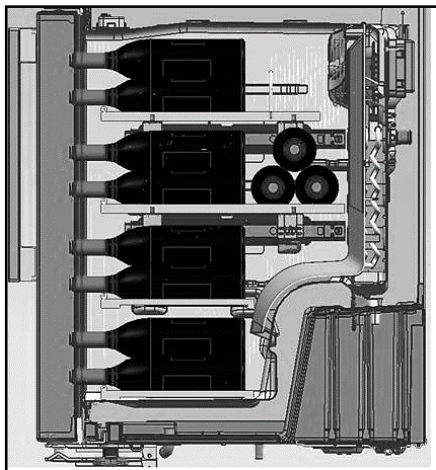
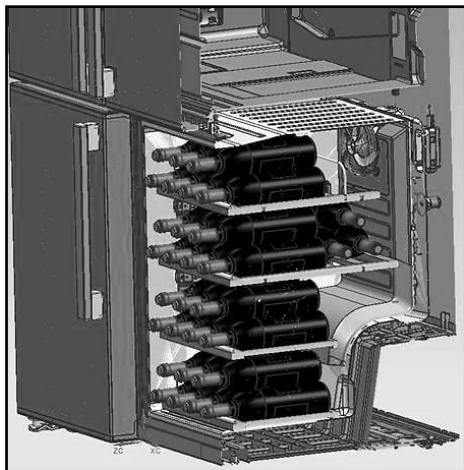

2- Forslag til optimale brugstemperaturer

Vores råd: Hvis du blander forskellige typer vind, bør du vælge en indstilling på 12 °C ligesom i en rigtig kælder. For hvidvine, der skal serveres ved mellem 6 og 10 °, kan du sætte dine flasker i fryseren i 1/2 time før serveringen. Køleskabet kan derefter holde flaskerne på den ønskede temperatur. Rødvine vil langsomt nå stuetemperatur efter serveringen.

16-17 °C	Fine Bordeaux-vine – Røde
15-16 °C	Fine Bourgogne-vine – Røde
14-16 °C	Grand crus-hvidvine
11-12 °C	Lette, frugtrige og unge rødvine
10-12 °C	Rosé fra Provence, franske vine
10-12 °C	Tør hvidvin og rød landvin
8-10 °C	Hvid landvin
7-8 °C	Champagne
6 °C	Sød hvidvin

3- Forslag til åbning af en vinflaske før smagning:

Hvidvin	Cirka 10 minutter før servering
Ung rødvin	Cirka 10 minutter før servering
Fyldig og moden rødvin	Cirka 30 til 60 minutter før servering

4- Hvor længe kan en åben flaske vin holde?

Flasker med rester af vin skal proppes korrekt og kan efterfølgende opbevares koldt og tørt i følgende perioder:

	Hvidvin	Rødvin
75 % fuld flaske	3 til 5 dage	4 til 7 dage
50 % fuld flaske	2 til 3 dage	3 til 5 dage
Mindre end 50 %	1 dag	2 dage

5.16 Brug af intern vanddispenser og vanddispenser ved døren

(i visse modeller)

Når køleskabet er blevet sluttet til en vandkilde, eller vandfilteret er blevet udskiftet, skal vandsystemet skylles igennem. Brug en robust beholder, og hold håndtaget på vanddispenseren nede i fem sekunder, og slip håndtaget i fem sekunder. Gentag proceduren, indtil vandet begynder at flyde.

Når vandet begynder at flyde, fortsæt med at skiftevis at trykke håndtaget ned og slippe (fem sekunder til, fem sekunder fra), indtil der er hældt i alt 15 liter op. På denne måde skylles luft ud af filteret og vandforsyningssystemet, og vandfilteret klargøres til brug. Nogle steder kan det være nødvendigt at fortsætte gennemskyllningen i længere tid. Da der presses luft ud af systemet, kan der komme sprøjt fra dispenseren.

Køleskabet skal bruge op til 24 timer på at afkøle vandet, så det er koldt. Hæld tilstrækkeligt vand op hver uge til, at det dispenserede vand er friskt.



Efter fem minutters uafbrudt dispensering, stopper dispenseren automatisk for at forhindre oversvømming. Hvis du vil fortsætte dispenseringen, skal du trykke på dispenserens håndtag igen.

Vand dispenser ved døren (i visse modeller)

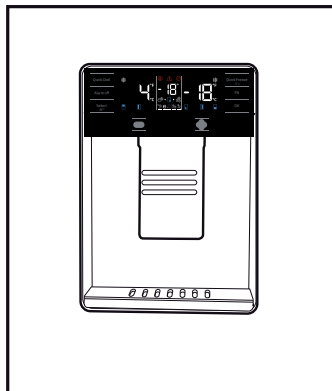

5.17 Dispensering af vand

Hold en beholder under dispenserhanen, mens du holder dispenserhåndtaget nede. Slip dispenserhåndtaget for at stoppe dispenseringen.



Det er normalt, at de første par glas vand, der er taget fra dispenseren, er varme.



Hvis vanddispenseren ikke er blevet brugt i længere tid, skal de første glas vand hældes ud for at få friskt vand.

Ved den første brug skal du vente i cirka 24 timer, før vandet er kølet ned.

Tag glasset lidt ud, når du har trukket i udløseren.

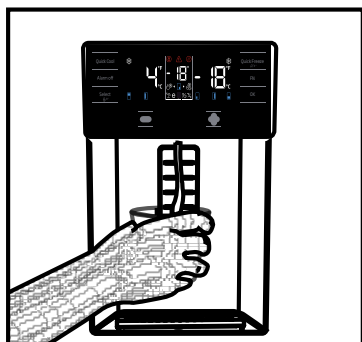

Indbygget vanddispenser
(i visse modeller)

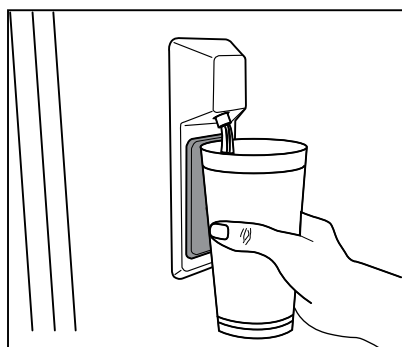

5.18 Ved brug af vanddispenseren



Før du bruger køleskabet første gang efter at have udskiftet vandfilteret, kan vanddispenseren dryppe med vand. For at forhindre, at der drypper eller lækker vand fra dispenseren skal du tømme systemet for luft ved at hælde cirka 7 liter vand gennem vanddispenseren, før den første brug, hver gang du har skiftet vandfilteret. På denne måde fjernes al luft, der er fanget i systemet, og få vanddispenseren til at holde op med at lække vand. Det vil være nødvendigt at kontrollere koblingens placering, og om vandslangen er lige på bagsiden af enheden, hvis vandstrømmen bliver ujævn.



Hvis vanddispenseren lækker nogle få dråber vand, efter du har dispenseret vand, er det normalt.

5.19 Ismaskine

(i visse modeller)

For at lave is i ismaskinen skal du fylde beholderen i køleskabet med vand til det maksimale niveau.

Isterner i isskuffen kan fryse fast til hinanden og klumpe sammen i løbet af 15 dage som følge af varm og fugtig luft. Dette er normalt. Hvis du ikke kan skille klumpen ad, kan du tømme isbeholderen og lave is på ny.



Det anbefales at skifte vandet i vandbeholderen efter 7-8 uger.



De mærkelige lyde, du kan høre fra køleskabet med 120 minutters mellemrum, er lyden af fremstilling af is og vandtilførsel. Dette er normalt.



Hvis du ikke vil lave is, skal du trykke på ikonet for Is fra for at standse ismaskinen, spare strøm og forlænge køleskabets levetid.



Det er normalt, at der drypper nogle få vanddråber fra dispenseren, når du har taget vand derfra.

5.20 Ismaskine og isopbevaringsbeholder

Brug af ismaskinen

Fyld ismaskinen med vand og sæt den ind på plads. Isen vil være klar efter ca. to timer. Fjern ikke Ismaskinen fra sin plads for at tage is.

Drej knapperne på den 90° i urets retning.

Isterninger i hulrummene vil falde ned i isbeholderen nedenunder.

Du kan tage isopbevaringsbeholderen ud og servere isterningerne.

Hvis du ønsker det, kan du beholde isterningerne i isopbevaringsbeholderen.

Beholder til opbevaring af is

Isopbevaringsbeholderen er kun beregnet til at samle isterninger.

Put ikke vand i den. Hvis det sker, vil den brække.

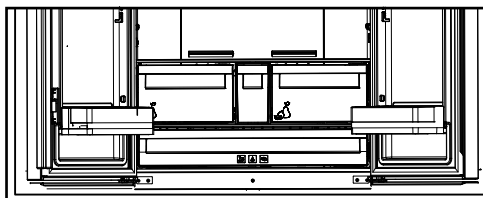

6. Vedligeholdelse og rengøring

Regelmæssig rengøring af produktet vil forlænge dets levetid.



ADVARSEL: Afbryd strømmen før køleskabet rengøres.

- Brug ikke skarpe og slibende værktøjer, sæbe, rengøringsmaterialer, rengøringsmidler, gas, benzin, lak og lignende stoffer til rengøring.
- For produkter, der ikke er No Frost, forekommer der vanddråber og rimfrost på op til en fingers bredde på kølerummets bagvæg. Rengør det ikke. Brug aldrig olie eller lignende midler på det.
- Brug kun let fugtede mikrofiberklude til at rengøre produktets overflade. Svampe og andre typer rengøringsklude kan give ridser i overfladen.
- Hæld en teskefuld carbonat i vandet. Fugt en klud i vandet og vrid den op. Aftør produktet med denne klud og tør grundigt efter.
- Vær omhyggelig med at holde vandet væk fra lampedækslet og andre elektriske dele.
- Rengør døren med en våd klud. Fjern alle fødevarer indeni for at løsne dør og hylde. Løft dørens hylde op for at tage den ud. Rengør og tør hyldeerne og sæt dem på plads ved at skubbe fra oven.
- Brug ikke klorholdigt vand eller rengøringsmidler på produktets udvendige flade og krombelagte dele. Klor vil danne rust på sådanne metaloverflader.

- Brug ikke skarpe eller slibende værktøjer eller sæbe, rengøringsmidler til husholdning, vaskemidler, benzin, benzen, voks osv., ellers vil stempler på plasticdelene forsvinde, og de vil blive deformet. Brug varmt vand og en blød klud til rensning og tørring.

6.1. Forebyggelse dårlig lugt

Produktet er fremstillet uden lugtende materialer. Dog kan opbevaring af fødevarer i upassende sektioner og forkert rengøring af indvendige overflader forårsage dårlig lugt.

For at undgå dette, skal du rengøre indersiden med kulsyreholdigt vand hver 15. dag.

- Opbevar fødevarer i forseglede holdere. Mikroorganismer kan spredes ud af uforseglede fødevarer og forårsage dårlig lugt.
- Opbevare aldrig gamle eller rådne fødevarer i køleskabet.

6.2. Beskyttende plastoverflader

Olie spildt på plastoverflader kan beskadige overfladen og skal omgående rengøres med varmt vand.

7. Fejlfinding

Tjek denne liste, før du kontakter servicecenteret. Dette vil spare dig tid og penge. Denne liste omfatter hyppige problemer, der ikke er relateret til fabriktionsfejl eller materialefejl. Visse funktioner nævnt heri, gælder muligvis ikke for dit produkt.

Køleskabet virker ikke.

- Stikket er ikke sat helt i >>> Sæt det helt ind i stikkontakten.
- Sikringen, der forsyner produktets stikkontakt, eller hovedsikringen er sprunget. <<<> Kontrollér sikringerne

Kondens på køleskabets sidevæg (MULTIZONE, KØL, KONTROL OG FLEXI-ZONE).

- Døren åbnes for ofte >>> Pas på ikke at åbne produktets dør for ofte.
- Omgivelserne er for fugtige >>> Installer ikke produktet i fugtige miljøer.
- Fødevarer, der indeholder væsker, opbevares i ulukkede holdere. >>> Opbevar fødevarer, der indeholder væsker, i lukkede holdere.
- Døren er åben: >>> Hold ikke produktets dør åben i for lange perioder.
- Termostaten er indstillet til for lav temperatur. >>> Indstil termostaten til en passende temperatur.

Kompressoren virker ikke.

- I tilfælde af pludselige strømsvigt, eller hvis stikket trækkes ud og sættes i igen, kan gastykket i produktets kølesystem komme ud af balance, hvilket udløser kompressorens termiske sikkerhedsforanstaltning. Produktet genstarter efter cirka 6 minutter. Hvis produktet ikke genstarter efter denne periode, skal du kontakte servicecenteret.
- Afrimning er aktiveret >>> Dette er normalt for et fuldautomatiseret afrimningsprodukt. Afrimningen gennemføres regelmæssigt.
- Produktet er ikke tilsluttet. >>> Sørg for at ledningen er sat i.
- Temperaturindstillingen er forkert. >>> Vælg den relevante temperaturindstilling.
- Strømmen er gået. >>> Produktet vil fortsætte med at fungere som normalt, når strømforsyningen er genoprettet.

Køleskabets driftsstøj stiger mens det er i brug.

- Produktet driftsresultater kan variere afhængigt af temperaturudsving. Dette er normalt og ikke en fejl.

Køleskabet kører for ofte eller for længe.

- Det nye produkt kan være større end det foregående. Større produkter vil køre i længere perioder.
- Rumtemperaturen kan være høj. >>> Produktet vil normalt køre i lange perioder ved højere rumtemperatur.
- Produktet kan være tilsluttet for nylig eller en ny fødevarer kan være anbragt i produktet. >>> Produktet vil tage længere tid om at nå den indstillede temperatur, når hvis en ny fødevarer lægges i køleskabet. Dette er normalt.
- Store mængder af varme fødevarer kan være lagt i produktet for nylig. >>> Anbring ikke varme fødevarer i produktet.
- Dørene blev åbnet ofte eller holdt åbne i lange perioder. >>> Den varme luft, der bevæger sig indeni, vil få produktet til at køre længere. Åbn ikke dørene for ofte.
- Fryser- eller køleskabsdørene er muligvis ikke lukket helt. >>> Kontrollér, om dørene er lukket helt.
- Produktet kan være indstillet til en for lav temperatur. >>> Indstil temperaturen til en højere grad og vent på, at produktet når den indstillede temperatur.
- Køleskabs- eller fryserdørens pakning kan være beskidt, slidt, defekt eller justeret forkert. >>> Rens eller udskift pakningen. En beskadiget/revne pakning vil få produktet til at køre i længere perioder for at bevare den aktuelle temperatur.

Frysertemperaturen er meget lav, men køletemperaturen er passende.

- Temperaturen i fryseren er indstillet til en meget lav grad. >>> Indstil temperaturen i fryseren til en højere grad, og tjek igen.

Køleskabets temperatur er meget lav, men fryserens temperatur er passende.

- Køleskabets temperatur er indstillet til en meget lav grad. >>> Indstil køleskabets temperatur til en højere grad, og tjek igen.

De fødevarer, der opbevares holdes i køleskabets skuffer er frosne.

- Køleskabets temperatur er indstillet til en meget lav grad. >>> Indstil temperaturen i fryseren til en højere grad, og tjek igen.

Temperaturen i køleskabet og fryseren er for høj.

- Køleskabets temperatur er indstillet til en meget høj grad. >>> Køleskabets temperatur påvirker temperaturen i fryseren. Reguler temperaturen i køleskabet eller fryseren og vent, indtil de relevante rum nå det indstillede temperaturniveau.
- Dørene blev åbnet ofte eller holdt åbne i lange perioder. >>> Dørene må ikke åbnes for ofte.
- Døren er muligvis ikke lukket helt. >>> Luk døren helt.
- Produktet kan være tilsluttet for nylig eller en ny fødevarer lagt i køleskabet. >>> Dette er normalt. Produktet vil tage længere tid om at nå den indstillede temperatur, hvis det er tilsluttet for nylig, eller hver der laget nye fødevarer i det.
- Store mængder af varme fødevarer kan være lagt i produktet for nylig. >>> Anbring ikke varme fødevarer i produktet.

Rysten eller støj.

- Underlaget er ikke plant eller holdbart. >>> Hvis produktet ryster når det flyttes langsomt, skal benene justeres for at balancere produktet. Sørg også for, at underlaget er tilstrækkelig stærkt til at bære produktet.
- Eventuelle genstande, der sættes på produktet, kan forårsage støj. >>> Fjern eventuelle genstande, der er placeret på produktet.

Produktet afgiver lyde af væske, der flyder, sprøjter osv.

- Produktets driftsprincipper indebærer væske- og gasstrømme. >>> Dette er normalt og ikke en fejl.

Der kommer en vindlyd fra produktet.

- Produktet bruger en blæser til køleprocessen. Dette er normalt og ikke en fejl.

Der er kondens på produktets indvendige vægge.

- Varmt eller fugtigt vejr vil øge isdannelse og kondens. Dette er normalt og ikke en fejl.
- Dørene blev åbnet ofte eller holdt åbne i lange perioder. >>> Dørene må ikke åbnes for ofte, og hvis dørene er åbne, skal de lukkes.
- Døren kan være åben. >>> Luk døren helt.

Der er kondens på produktets yderside eller mellem dørene.

- Vejrforholdene kan være fugtige, og denne tilstand er helt normalt i fugtigt vejr. >>> Kondensen forsvinder, når luftfugtigheden falder

Produktet lugter dårligt indvendigt.

- Produktet er ikke rengjort regelmæssigt. >>> Rengør indvendigt regelmæssigt med svamp, varmt vand og kulsyreholdigt vand.
- Visse holdere og emballager kan forårsage lugt. >>> Brug holdere og emballage, der er fri for lugt.
- Fødevarerne blev anbragt i ulukkede beholdere. >>> Opbevar fødevarer i forseglede beholdere. Mikroorganismer kan spredes ud af uforseglede fødevarer og forårsage dårlig lugt.
- Fjern eventuelle udløbne eller rådne fødevarer fra produktet.

Døren lukker ikke

- Fødevarepakker kan blokere døren. >>> Flyt eventuelle produkter, der blokerer dørene.
- Produktet står ikke helt lige position på gulvet. >>> Juster benene for at balancere produktet.
- Gulvet er ikke plant eller robust. >>> Sørg underlaget er plant og tilstrækkelig robust til at bære produktet.

Hvis Produktets Overflade Er Varm

- Der kan opleves varme temperaturer mellem de to løber, på sidepanelerne og ved risten bagtil, når produktet er i brug. Dette er normalt og kræver ikke vedligeholdelse af servicepersonale. Vær forsigtig, når du rører ved disse områder.



ADVARSEL: Hvis problemet fortsætter, efter du har fulgt anvisningerne i dette afsnit, skal du kontakte din forhandler eller et autoriseret servicecenter. Forsøg ikke at skille produktet ad.

ANSVARSFRAKRIVELSE / ADVARSEL

Nogle (enkle) fejl kan i tilstrækkelig grad håndteres af slutbrugeren uden sikkerhedsproblemer eller usikker anvendelse, forudsat at de udføres inden for grænserne og i overensstemmelse med følgende instruktioner (se afsnittet "Selvreparation").

Derfor medmindre andet er tilladt i afsnittet "Selvreparation" nedenfor, skal reparationer rettes til registrerede professionelle reparatører for at undgå sikkerhedsproblemer. En registreret professionel reparatør er en professionel reparatør, som producenten har givet adgang til listen over instruktioner og reservedele til dette produkt i henhold til metoderne beskrevet i lovgivningsmæssige retsakter i henhold til direktiv 2009/125/EF.

Imidlertid er det kun serviceagenten (dvs. autoriserede professionelle reparatører), som du kan nå gennem det telefonnummer, der er angivet i brugervejledningen/garantikortet eller gennem din autoriserede forhandler, der kan levere service under garantibetingelserne. Vær derfor opmærksom på, at reparationer udført af professionelle reparatører (som ikke er godkendt af Grundig) annullerer garantien.

Selvreparation

Selvreparation kan udføres af slutbrugeren med hensyn til følgende reservedele: dørhåndtag, dørhængsler, bakker, kurve og dørpakninger (en opdateret liste er også tilgængelig på support.grundig.com pr. 1. marts 2021).

For at sikre produktsikkerhed og for at forhindre risiko for alvorlig personskade skal den nævnte selvreparation desuden udføres efter instruktionerne i brugervejledningen til selvreparation, eller som findes på support.grundig.com. For din sikkerhed skal du trække stikket ud af produktet, inden du prøver selvreparation.

Slutbrugeres reparations- og reparationsforsøg på dele, der ikke er med på en sådan liste og/eller ikke følger instruktionerne i brugervejledningerne til selvreparation, eller som findes på support.grundig.com kan give anledning til sikkerhedsproblemer, der ikke kan henføres til Grundig og annullerer produktets garanti.

Derfor anbefales det stærkt, at slutbrugere afstår fra forsøget på at udføre reparationer, der falder uden for den nævnte liste over reservedele, og i sådanne tilfælde kontakter autoriserede professionelle reparatører eller registrerede professionelle reparatører. Tværtimod kan sådanne forsøg fra slutbrugere medføre sikkerhedsproblemer og beskadige produktet og derefter forårsage brand, oversvømmelse, elektrisk stød og alvorlig personskade.

Som eksempel, men ikke begrænset til, skal følgende reparationer udføres ved henvendelse til rettes til autoriserede, professionelle reparatører eller registrerede professionelle reparatører: kompressor, kølekredsløb, hovedkort, inverterkort, displaykort osv.

Producenten/sælgeren kan ikke holdes ansvarlig i tilfælde, hvor slutbrugerne ikke overholder ovenstående .

Reservedeles tilgængelighed for den køleskabet, du har købt, er 10 år. I denne periode vil originale reservedele være tilgængelige for at betjene køleskabet korrekt.

Garantiens minimumsvarighed for køleskabet, som du har købt, er 24 måneder.

Dette produkt er forsynet med en lyskilde i energiklasse "G". Lyskilden i dette produkt må kun udskiftes af professionelle reparatører.

GRUNDIG

Kylskåp
Bruksanvisning
Kjøleskap
Bruksanvisning

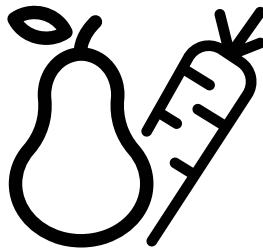

GQN21235XRN

CE

SV/NO
58 5878 0000/AG - 2/4-SV-NO

<u>1. Säkerhets- och miljöanvisningar</u>	2	<u>5. Använda produkten</u>	15
<u>2. Kyl</u>	6	5.1 Indikatorpanel.....	15
<u>2. Kyl</u>	7	5.2 Indikatorpanel.....	21
<u>3. Installation</u>	8	5.3 Infrysning av färsk mat	23
3.1 Lämplig placering för installation	8	5.4 Rekommendationer för bevarande av fryst mat.....	23
3.2 Installera plastklämmorna	8	5.5 Djupfrysning information	24
3.3 Elektrisk anslutning.....	9	5.6 Placering av mat.....	24
3.4 *Justera fötterna	9	5.7 Varning för öppen dörr	24
3.5 Vattenanslutning	11	5.8 Grönsakslåda.....	24
3.5.1 Innan installationen.....	11	5.9 Fuktkontrollerad grönsaksavdelning	25
3.6 Ansluta vattenslangen till kylskåpet.....	11	(FreSHelf).....	25
3.7Ansluta vattenlinjen till vattentillförseln	12	5.10. Äggbehållare	25
<u>4 Förberedelser</u>	13	5.11 Flyttbarmittsektion	25
4.1 saker att göra för att spara energi	13	5.12 Kylkontroll förvaringsfack	25
4.2 Rekommendationer för färskmatsfacket	14	5.13 Blå lampa/ Vitamin Care Teknik.....	26
4.3 Första användningstillfället.....	14	5.14 Luktfilter	26
		5.15 Vinkällarfack.....	27
		5.16 Använd inre vattendispenser och vattendispenser vid dörren .	28
		29	
		5.17 Dispenserar vatten	29
		5.18 För att använda vattendispensern	29
		5.19 Ismaskin	30
		5.20 Isbehållare	30
		<u>6. Underhåll och rengöring</u>	31
		<u>7. Felsökning</u>	32

Läs den här bruksanvisningen först!

Kära kund,

Vi vill att du ska uppnå optimal effektivitet från vår produkt som har tillverkats i moderna anläggningar med noggranna kvalitetskontroller.

Innan du använder produkten ber vi dig därför att läsa igenom hela bruksanvisningen och att spara den som referensmaterial. Om produkten överläts till annan person ska även bruksanvisningen överlämnas.

Bruksanvisningen säkerställer snabb och säker användning av produkten.



- Läs bruksanvisningen innan du installerar och använder produkten.
- Följ alltid gällande säkerhetsanvisningar.
- Förvara bruksanvisningen inom räckhåll för framtida användning.
- Läs även övriga dokument som medföljer produkten.

Observera att den här bruksanvisningen även kan gälla för andra modeller. Variationer för olika modeller är tydligt angivna i bruksanvisningen.

Symboler och beskrivningar

Den här bruksanvisningen innehåller följande symboler:

	Viktig information och användbara tips.
	Varning för risker för liv och egendom.
	Varning för elektrisk spänning.
	Produktens förpackningsmaterial är tillverkat av återvinningsbara material i enlighet med våra nationella miljöregler.

 INFORMATION	
 ENERGY 	<p>.Modellinformationen, som är lagrad i produkt databasen, kan nås från webbsidan och genom att söka för modellidentifikationen (*), som finns i energimärkningen.</p> <p>https://eprel.ec.europa.eu/</p>
<p>SUPPLIER'S NAME</p> <p>A</p>	<p>MODEL IDENTIFIER → (*)</p> <p>A</p>

1. Säkerhets- och miljöanvisningar

Det här avsnittet innehåller säkerhetsanvisningar som krävs för att förebygga risken för person- och materialskador. Underlåtenhet att följa dessa anvisningar upphäver alla garanti- och tillförlitlighetsåtaganden.

1.1. Avsedd användning

	VARNING: Håll ventilationsöppningar i apparatens hölje eller i den inbyggda strukturen fritt från hinder.
	VARNING: Använd inte mekaniska anordningar eller andra medel för att påskynda avfrostningsprocessen, annat än de som rekommenderas av tillverkaren.
	VARNING: Skada inte kylmedelskretsen.
	VARNING: Använd inte elektriska apparater inuti matvaruförvaringsutrymmena i apparaten, såvida de inte är av den typ som rekommenderas av tillverkaren.

Denna apparat är avsedd att användas i hushåll och liknande användning såsom

- personalkök i butiker, kontor och andra arbetsmiljöer;
- Bondgårdar och av kunder på hotell, motell och andra

bostadsmiljöer;

- Bed and breakfast-miljöer;
- Catering och liknande icke-detaljhandelsanvändning.

Allmän säkerhet

- Den här produkten är inte avsedd att användas av personer med nedsatt fysisk, psykisk eller mental förmåga, av oerfarna personer eller av barn. Enheten får bara användas av sådana personer om de övervakas av en person som ger dem instruktioner och ansvarar för deras säkerhet. Tillåt inte att barn leker med denna enhet.
- Vid felfunktion, koppla ur strömkällan.
- Efter att ha kopplat ur, vänta minst fem minuter innan du återansluter.
- Koppla ur produkten när den inte används.
- Rör inte stickkontakten med våta händer! Drag inte i kabeln, drag alltid i stickkontakten.
- Anslut inte kylskåpet till ett eluttag som sitter löst.
- Koppla ur produkten före installation, underhåll, rengöring och reparation.
- Koppla ur produkten om den inte används under en längre tid och plocka ut eventuell mat.

- Använd aldrig produkten när locket till kylskåpets "elskåp" (1) ovanpå eller bakom produkten, är öppet.

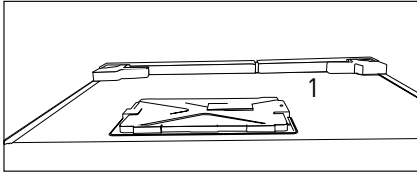

- Använd inte lättflyktiga material vid rengöring eller avfrostning av kylskåpet. Ånga kan komma i kontakt med elektriska delar och orsaka kortslutning eller elektriska stötar!
- Rengör inte produkten genom att spreja eller hälla vatten på den! Risk för elektriska stötar!
- Vid felfunktion ska produkten inte användas eftersom det finns risk för elektriska stötar. Kontakta auktoriserad service innan du gör något.
- Anslut produkten till ett jordat uttag. Jordning måste utföras av en behörig elektriker.
- Om produkten har LED-belysning som behöver bytas, kontakta auktoriserad service. Gör likadant vid eventuella problem.
- Rör inte vid fryst mat med händerna! Den kan fastna på dina händer!
- Placera inte vätskefyllda flaskor och burkar i frysfacket. De kan explodera!

- Placera drycker ordentligt stängda i upprätt position.
- Spreja inte lättantändliga material nära produkten, det kan orsaka brand eller explosion.
- Förvara inte lättantändliga delar eller produkter med lättantändlig gas (som sprayer osv) i kylskåpet.
- Placera inte vätskefyllda behållare ovanpå produkten. Stänkande vatten på en strömförande del kan orsaka elektriska stötar och risk för brand.
- Det är farligt att utsätta produkten för regn, snö, sol och vind med tanke på elsäkerheten. Förflytta inte produkten genom att dra i handtaget. Det kan lossna.
- Var försiktig så att inte någon del av dina händer eller kropp fastnar i någon av de rörliga delarna inuti produkten.
- Du får inte kliva på eller luta dig mot dörren, lådorna eller andra delar av kylskåpet. Det skulle få produkten att tippa och orsaka skador på delarna.
- Se till att inte klämma strömkabeln.

1.1.1 HC-varning

Om produkten är utrustad med ett kylsystem som innehåller R600a-gas, var försiktig så att du inte skadar kylsystemet och dess rör medan du använder

och förflyttar produkten. Gasen är lättantändlig. Om kylsystemet är skadat ska produkten hållas borta från potentiella eldkällor och rummet omedelbart ventileras

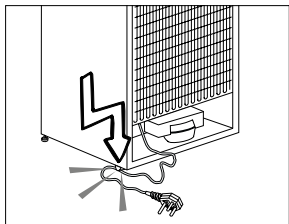

Typskylten som är placerad på insidan till vänster indikerar vilken gas som används i produkten.

1.1.2 För modeller med vattenbehållare

- Trycket titt ingående vatten ska vara minst 90 psi (620 kPa). Om vattentrycket överstiger 80 psi (550 kPa), använd en tryckbegränsande ventil i ditt huvudsysteem. Om du inte vet hur du kontrollerar trycket ska du fråga en yrkesrörmokare.
- Om det finns en risk för att vattenhammaren påverkas i din installation, använd alltid en vattenhammarförhindrande utrustning i din installation. Konsultera en yrkesrörmokare om du inte är säker på om vattnet påverkar din installation.

- Installera inte på varmvattenintaget. Vidtag åtgärder mot frysrisker i slangarna. Vattentemperaturens driftsintervall ska vara minst 33°F (0,6°C) och mest 100°F (38°C).
- Använd endast dricksvatten.

1.2. Avsedd användning

- Denna produkt är utformad för hemmabruk. Den är inte avsedd för kommersiellt bruk.
- Produkten ska enbart användas för att lagra mat och dryck.
- Förvara inte produkter som behöver en exakt temperaturkontroll (vaccin, värmekänslig medicin, medicinska förnödenheter osv) i kylskåpet.
- Tillverkaren ansvarar inte för eventuella skador på grund av felaktig användning eller felhantering.
- Originalreservdelar kommer att tillhandahållas i 10 år efter produktens inköpsdatum.

1.3. Barnsäkerhet

- Förpackningsmaterial är farliga för barn och ska därför förvaras utom deras räckhåll.
- Tillåt inte att barn leker med produkten.

- Om produktens dörr har ett lås ska nyckeln vara utom räckhåll för barn.

1.4. I enlighet med WEEE-direktivet och avyttring av avfallsprodukter

Den här produkten är i enlighet med EUs WEEE-direktiv (2012/19/EU). Den här produkten har en klassifikationssymbol som elektroniskt avfall och elektronisk utrustning (WEEE).



Den här produkten har tillverkats med högkvalitativa delar och material som kan återanvändas och är passande för återvinning. Avyttra inte den uttjänta

produkten i det normala hushållsavfallet eller annat avfall vid slutet av dess tjänstliv. Ta den till en återvinningsstation för återvinning av elektrisk- och elektronisk utrustning. Vänligen rådgör med ditt kommunalkontor för att få mer information om dessa återvinningsstationer.

1.5. I enlighet med RoHS-direktivet

Den här produkten är i enlighet med EUs WEEE-direktiv (2011/65/EU). Den innehåller inte skadliga och förbjudna material som anges i direktivet.

1.6. Paketeringsinformation

Paketeringsmaterialet för produkten är tillverkat av återvunnet material i enlighet med nationella miljöbestämmelser. Avyttra inte paketeringsmaterial tillsammans med hushållsavfall eller annat avfall. Ta det till en återvinningsstation för paketeringsmaterial såsom angivits av de lokala myndigheterna.

2. Kyl

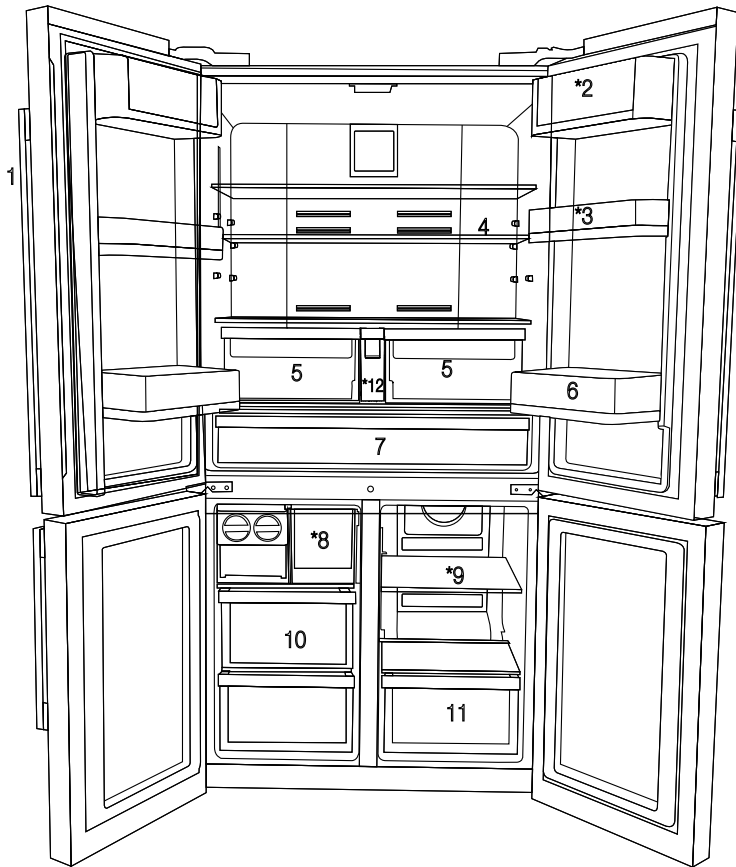

- | | |
|---------------------------------|-----------------------------------|
| 1. Kontroll- och indikatorpanel | 8. Isboxlåda |
| 2. Ost- och smörhylla | 9. Multizonsfack glashylla/kylare |
| 3. 70 mm rörlig dörrhylla | 10. Frysfack med utdragslåda |
| 4. Glashylla för kylfack | 11. Multizonsfack |
| 5. Grönsakslåda för kylfack | 12. Vattentank |
| 6. Dörrhylla gallon | * TILLBEHÖR |
| 7. Kylfack | |



*Valfritt Bilderna i den här användarguiden är schematiska och kanske inte exakt efterliknar din produkt. Om din produkt inte innehåller de relevanta delarna, kommer informationen att gälla andra modeller.

2. Kyl

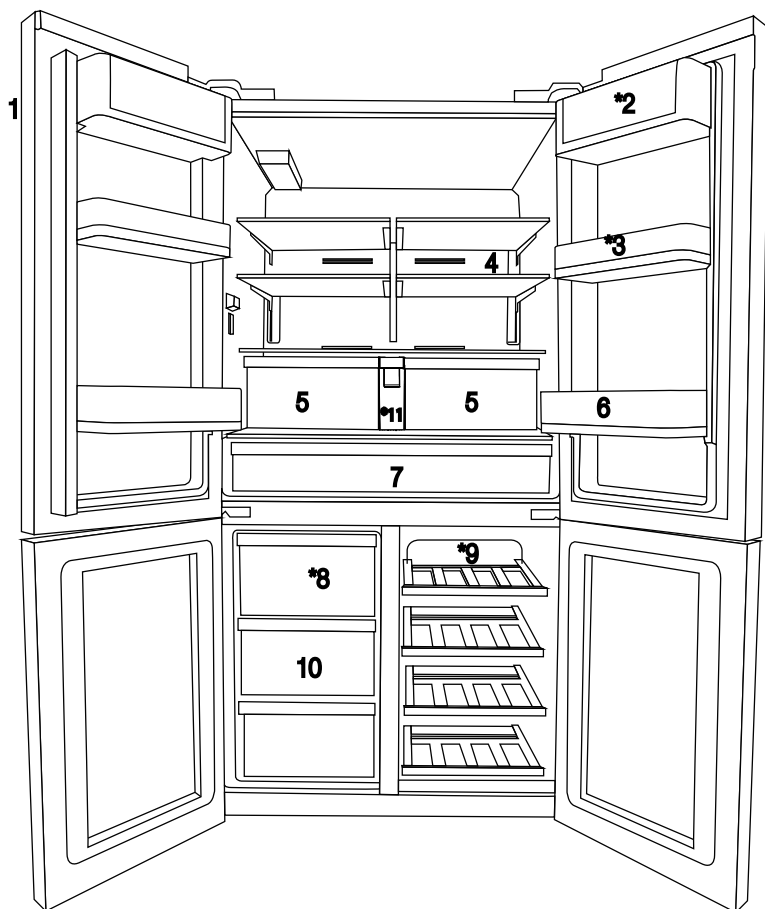

- | | |
|---------------------------------|-----------------------------------|
| 1. Kontroll- och indikatorpanel | 8. Isboxlåda |
| 2. Ost- och smörhylla | 9. Multizonsfack glashylla/kylare |
| 3. 70 mm rörlig dörrhylla | 10. Frysack med utdragslåda |
| 4. Glashylla för kylfack | 11. Vattentank |
| 5. Grönsakslåda för kylfack | |
| 6. Dörrhylla gallon | |
| 7. Kylfack | |

* TILLBEHÖR



*Valfritt Bilderna i den här användarguiden är schematiska och kanske inte exakt efterliknar din produkt. Om din produkt inte innehåller de relevanta delarna, kommer informationen att gälla andra modeller.

3. Installation

3.1 Lämplig placering för installation

Kontakta auktoriserad serviceverkstad för produktinstallation. För att förbereda produkten för användning, se informationen i bruksanvisningen och se till att elinstallation och vatteninstallation är lämpliga. Om inte, ring en kvalificerad elektriker och tekniker för att få lämpliga arrangemang utförda.



WARNING: Tillverkaren ska inte hållas ansvarig för skador som kan uppkomma till följd av procedurer som utförs av obehöriga personer.



WARNING: Produkten får inte vara inkopplad till ström under installationen. Annars finns risk för dödsfall eller allvarlig personskada!



WARNING: Om dörrpassagen i rummet där produkten ska placeras är för trång så produkten hindras att passera, ta av rummets dörr och för in produkten genom dörren genom att vrida den på sidan. Om det inte fungerar, kontakta auktoriserad service.

•Placera produkten på en jämn och plan golvyta för att förhindra lutningar.

•Installera produkten på ett avstånd som är minst 30 cm från värmekällor, såsom hällar, värmekällor och spisar och minst 5 cm från elektriska ugnar.

•Produkten får inte utsättas för direkt solljus och fuktiga miljöer.

•Denna produkt kräver tillräcklig luftcirkulation för att fungera effektivt. Om produkten placeras i en alkov, måste minst 5 cm mellanrum lämnas mellan produkten och tak, bak- och sidoväggar.

Om produkten placeras i en alkov, måste minst 5 cm mellanrum lämnas mellan produkten och tak, bak- och sidoväggar. Kontrollera om baksidan avståndsskyddskomponent är på plats (om levererad med produkten). Om komponenten inte är tillgänglig, eller den har tappats bort eller ramlat av, placera produkten så, att minst 5 cm mellanrum finns mellan produktens baksida och rummets vägg. Avståndet på baksidan är viktigt för produktens effektiva funktion.

•Installera inte produkten på platser där temperaturen faller under -5°C .

3.2 Installera plastklämmorna

Plastklämmor som tillhandahålls med produkten används för att skapa en luftficka mellan produkten och bakre väggen.

1. För att montera kilarna tar du bort skruvarna på produkten och använder skruvarna som finns i samma ficka.

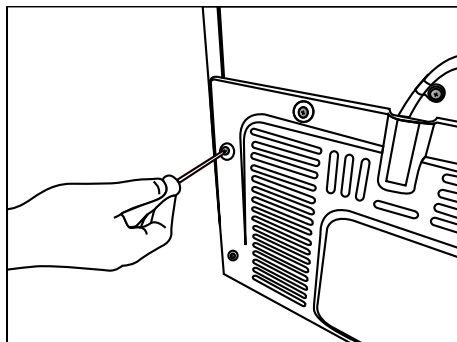

2. För in 2 plastklämmor på den bakre ventilationsluckan så som visas på bilden.

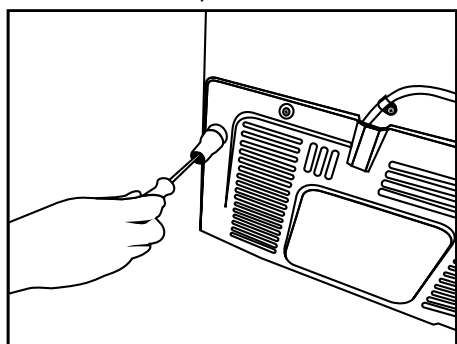

3.3 Elektrisk anslutning



VARNING: Gör inga anslutningar via förlängningskablar eller universalkontakter.



VARNING: Om strömkabeln skadas måste den bytas av en behörig elinstallatör.



Om två kylskåp skall installeras intill varandra skall det vara ett avstånd på minst 4 cm mellan dem.

- Vårt företag ska inte hållas ansvarigt för några skador som uppkommer om produkten används utan att anslutas till jord och elektriska anslutningar i enlighet med lokala föreskrifter.

- Strömkabeln måste vara inom nära räckhåll efter installationen.
- Använd inte förlängningssladdar eller flera trådlösa uttag mellan din produkt och vägguttaget.

3.4 * Justera fötterna

Om produkten står obalanserad efter installationen, justera fötterna på framsidan genom att rotera dem åt höger eller vänster

* Ako vaš proizvod nema odeljak za vino ili staklena vrata, vaš proizvod nema podesive stalke, već fiksirane stalke.

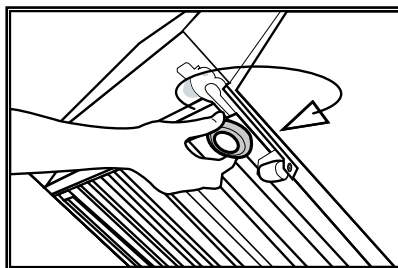
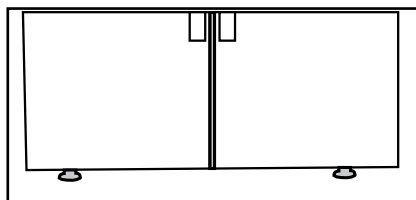

För att anpassa dörrarna vertikalt
Lossa fästmuttern nedtill
Skruva justeringsmuttern (CW/
CCW) i enlighet med dörrläget
Dra åt låsmuttern för
slutpositionen

För att anpassa dörrarna
horisontellt

Lossa fästbulten högst upp
Skruva justeringsbulten (CW/CCW)
på sidan i enlighet med dörrläget
Dra åt fästbulten högst upp för
slutpositionen.

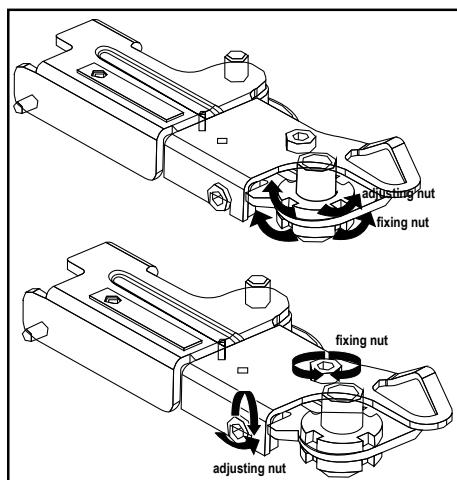

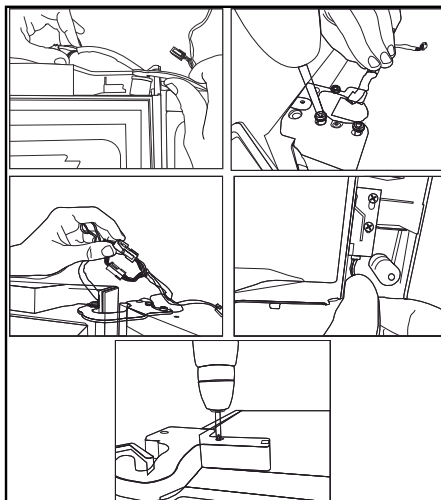

- Övre gångjärnsgrupp är fixerad med 3 skruvar.
- Gångjärnskåpan är fastsatt när kontakterna är installerade.
- Sedan fixeras gångjärnskåpan med två skruvar.



3.5 Vattenanslutning

Beroende på vilken kylskåpsmodell du har kan du antingen ansluta kylskåpet till en tank eller till vattenledningarna. Först måste du ansluta vattenslangen till kylskåpet.

	Om du använder en tank måste även en separat pump användas.
	WARNING! Kylskåpet och pumpen (om sådan används) måste kopplas ur innan anslutningen.
	Det är möjligt att följande delar inte medföljer din produkt, eftersom de inte behövs om du använder en tank:

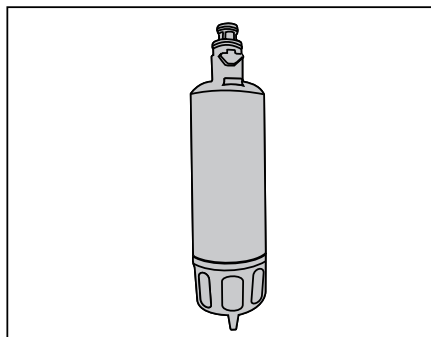

2. Tryck vattenslangen ordentligt nedåt för att trä på den på vattnets inloppsventil (C).
3. Dra åt hopkopplingen (C) för hand så att den fäster ordentligt på vattnets inloppsventil.

Kontrollera att följande del medföljde produkten:
Externt vattenfilter. (Om en tank används krävs inget vattenfilter.)

3.5.1 Innan installationen

Se till att du har allt du behöver för att göra en ordentlig installation innan du börjar, inklusive:

Ett internt vattenfilter för användning på kylskåpets insida medföljer din produkt. Filtrets artikelnummer är 4918450200, och du kan använda det här artikelnumret när du beställer ersättningsfilter.

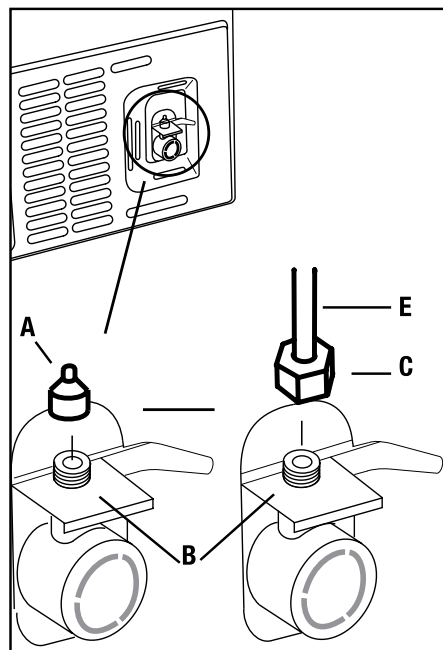

3.6 Ansluta vattenslangen till kylskåpet

1. Trä på hopkopplingen (B) på vattenslangen (A).



Vanligtvis är det inte nödvändigt att dra åt hopkopplingen med ett verktyg. Du kan dock använda en skiftnyckel eller tång för att dra åt hopkopplingen om du upptäcker en läcka.

3.7 Ansluta vattenlinjen till vattentillförseln

Anslut vattenlinjen till en vattenventil. Om det inte finns någon ventil eller om du känner dig osäker ska du kontakta en kvalificerad rörmokare.

4 Förberedelser

4.1 Saker att göra för att spara energi



Att ansluta kylskåpet till system som sparar energi är farligt eftersom de kan orsaka skada på produkten.

- för fristående enhet; 'denna kylenhet är inte avsedd att användas som en inbyggd enhet' ;
- Låt inte dörrarna till kylskåpet stå öppna under en längre tid.
- Placera inte varm mat eller varma drycker i kylskåpet.
- Placera inte för mycket mat i kylskåpet. Kylförmågan sjunker när luftcirkulationen inne i kylskåpet hindras.
- Placera inte kylskåpet på platser där det utsätts för direkt solljus. Installera produkten på minst 30 cm avstånd från värmekällor, såsom spishällar, ugnar, värmare och spisar och minst 5 cm från elektriska ugnar.
- Observera att mat i kylskåpet ska förvaras i tillslutna behållare.
- För att kunna lagra maximalt med mat i frysdelen i kylskåpet, har den övre lådan tagits bort och placerats på toppen av glashyllan. Strömförbrukningen som anges för ditt kylskåp har bestämts efter avlägsnande av icematic och de övre lådorna för att möjliggöra maximal last. Det är starkt rekommenderat att använda de lägre lådorna i frysen och multizonutrymmet under lastning.
- Eftersom varm och fuktig luft inte direkt kommer att tränga in i din produkt när dörrarna inte är öppna, kommer din produkt att optimera sig själv under förhållanden som är tillräckliga för att skydda din mat. I denna energisparfunktion fungerar funktioner och komponenter som kompressor, fläkt, värmare, avfrostning, belysning, display och så vidare enligt behovet för att konsumera minsta möjliga energi under dessa omständigheter, medan maten behålls fräsch
- Luftflödet får inte blockeras genom att placera mat framför frysen och multizonutrymmets fläktar. Livsmedel ska fyllas upp genom att lämna minst 5 cm utrymme framför skyddsfläktsgallret.
- Upptining av fryst mat i kylen både sparar energi och behåller sig kvaliteten på livsmedel.



Den omgivande temperaturen i rummet där du installerar kylskåpet skall vara minst 10°C /50°F. Drift i kallare miljöer rekommenderas inte och kan minska effektiviteten.



Kylskåpets insida måste rengöras noggrant.



Om två kylskåp skall installeras intill varandra skall det vara ett avstånd på minst 4 cm mellan dem.

4.2 Rekommendationer för färskmatsfacket

- Se till att maten inte kommer i kontakt med temperatursensorn i kylutrymmet. För att hålla optimal förvaringstemperatur i facket för färskvaror får inte sensorn blockeras av livsmedel.
- Placera inte varm mat eller dryck i produkten.

4.3 Första användningstillfället

Innan produkten används, se till att alla förberedelser har gjorts i enlighet med de instruktioner som ges i kapitlen "Viktiga anvisningar om säkerhet och miljö" och "Installation".

- Rengör kylskåpets insida enligt rekommendationerna i avsnittet "Underhåll och rengöring". Innan du startar kylskåpet, se till att innandömet är torrt.
- Koppla in kylskåpet i ett jordat uttag. Interiörbelysningen tänds när kylskåpsdörren öppnas.
- Sätt på kylskåpet under 6 timmar utan att placera någon mat i det och öppna inte dörren om det inte är absolut nödvändigt.



Du kommer att höra ett bullrande ljud när kompressorn startar. Vätska och gas inne i produkten kan också ge upphov till ljud, även om kompressorn inte körs och detta är helt normalt.



De främre kanterna på kylskåpet kan kännas varma. Detta är normalt. De här områdena är utformade för att bli varma och därmed undvika kondens.

5. Använda produkten

5.1 Indikatorpanel

Indikatorpaneler kan variera beroende på modellen av din produkt. Ljud- och visuella funktioner för indikatorpanelen kommer assistera dig i användandet av kylen

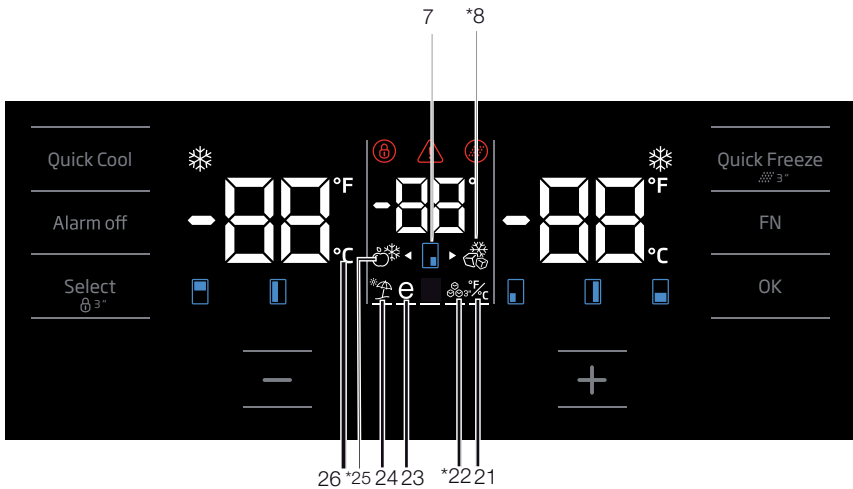
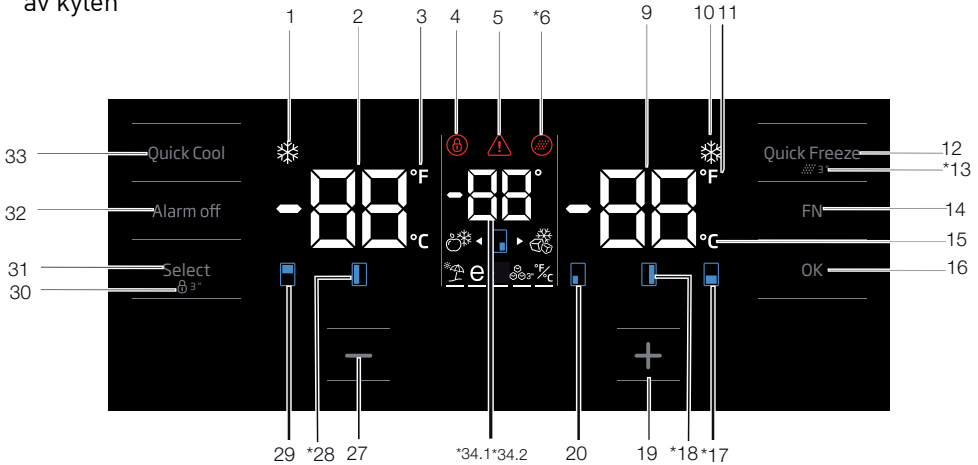

*Valfritt Bilderna i den här användarguiden är schematiska och kanske inte exakt efterliknar din produkt. Om din produkt inte innehåller de relevanta delarna, kommer informationen att gälla andra modeller.

1.

Snabbkylningsfunktionsindikator

Den slås på när snabbkylningsfunktionen är på.

2. Indikator för kylfackstemperatur

Temperaturen i kylan visas; den kan ställas in på 8, 7, 6, 5, 4, 3, 2, 1.

3. Fahrenheit-indikator

Det är en Fahrenheit-indikator. När Fahrenheit-indikationen aktiveras, visas de temperaturinställda värdena i Fahrenheit och den relevanta ikonen tänds.

4. Tangentlås

Tryck på knapplåsningsläget samtidigt i 3 sekunder. Knapplåssymbol tänds och knapplåsläget aktiveras. Knapparna fungerar inte om knapplåsläget är aktiverat. Tryck på knapplåsningsläget samtidigt i 3 sekunder. Knapplåssymbolen släcks och knapplåsläget avslutas.

Tryck på knappen tangentlås om du vill förhindra ändring av temperaturinställningen för kylskåpet.

5. Strömavbrott/hög temperatur/felvarning

Den här lampan tänds under strömavbrott, hög temperatur och vid fel. Vid långvariga strömavbrott blinkar den högsta temperatur som frysfacket uppnår på den digitala displayen. Du ska efter att du kontrollerat maten som finns i frysfacket trycka på knappen för alarm av för att rensa varningen.

Se avsnittet "Åtgärder för felsökning" i handboken om du ser att den här indikatorn tänds.

6. Filteråterställningsikon

Denna ikon tänds när filtret behöver återställas.

7. Temperaturförändring fackikon

Indikerar det fack där temperaturen ska ändras. När temperaturförändring fackikonen börjar blinka betyder det att det relevanta facket har valts.

8. Jokerinfrysningssikon

Sväva över Jokerinfrysningssknappen med hjälp av FN-knappen; ikonen kommer börja blinka. När du trycker på knappen OK, slås jokerfacksfrysningen på och fungerar som en frys.

9. Indikator för frysfackstemperatur

Temperaturen i frysdelen visas; den kan ställas in på -18, -19, -20, -21, -22, -23, -24.

10. Indikator för snabbfrysningssfunktion

Den slås på när snabbfrysningssfunktionen är på.

11. Fahrenheit-indikator

Det är en Fahrenheit-indikator. När Fahrenheit-indikationen aktiveras, visas de temperaturinställda värdena i Fahrenheit och den relevanta ikonen tänds.

12. Knappen för snabbfrysning

Tryck på knappen för att aktivera eller inaktivera funktionen Snabbfrysning. Vid aktivering av funktionen kyls frysfacket till en lägre temperatur än inställt värde.



Använd snabbkylningsfunktionen när du snabbt vill kyla maten som placerats i frysfacket. Om du vill frysa ned stora mängder färsk mat rekommenderar vi att du aktiverar den här funktionen innan du placerar maten i produkten.



Om du inte avbryter den stängs snabbfrysningen av automatiskt efter högst 24 timmar eller när frysfacket uppnår önskad temperatur.



Den här funktionen återställs inte när strömmen slås på efter ett strömavbrott.

13. Filteråterställning

Filtret återställs när snabbfrysknappen hålls intryckt i 3 sekunder. Filteråterställningsikon aktiveras.

14. FN-knappen

Med hjälp av denna knapp kan du växla mellan de funktioner som du vill välja. När du trycker på den här knappen, ikonen, vars funktion krävs för att aktivera eller inaktivera, börjar denna ikonindikator blinka. FN-knappen avaktiveras om den inte trycks in inom 20 sekunder. Du måste trycka på knappen för att ändra funktionerna igen.

15. Celsius-indikator

Det är en Celsius-indikator. När Celsius-indikationen aktiveras, visas de temperaturinställda värdena i

Celsius och den relevanta ikonen tänds.

16. OK-knapp

Efter navigering av funktionerna med hjälp av FN-knappen, när funktionen avbryts via OK, blinkar relevant ikon och indikator. På när funktionen är aktiverad. Indikatorn fortsätter att blinka för att visa ikonen att den är på.

17. Temperaturförändring fackikon

Indikerar det fack där temperaturen ska ändras. När temperaturförändring fackikonen börjar blinka betyder det att det relevanta facket har valts.

18. Temperaturförändring fackikon

Indikerar det fack där temperaturen ska ändras. När temperaturförändring fackikonen börjar blinka betyder det att det relevanta facket har valts.

19. Ställ in ökningsfunktion

Välj aktuellt fack med väljarknappen; fackikonen som representerar det aktuella facket börjar blinka. Om du trycker på knappen Ställ in ökande under denna process, ökar det inställda värdet. Om du fortsätter att trycka den i en slinga, återgår det inställda värdet till början.

20. Temperaturförändring fackikon

Indikerar det fack där temperaturen ska ändras. När temperaturförändring fackikonen börjar blinka betyder det att det relevanta facket har valts.

21. Inställning av Celsius- och Fahrenheit-indikator

Sväva över denna knapp med FN-tangenten och välj Fahrenheit eller Celsius via OK-knappen. När relevant temperaturtyp väljs slås Fahrenheit- och Celsiusindikatorn på.

22. Ismaskin på-ikon

Tryck på FN-knappen (tills den når is-symbolen och den nedre linjen) för att slå på ismaskinen. Symbolen för ismaskin på och ismaskinens funktionsindikator börjar blinka när du aktiverar dem, så att du kan se om ismaskinen kommer att slås på eller av. När du trycker på OK-knappen lyser ismaskinsymbolen kontinuerligt och indikatorn fortsätter att blinka under denna process. Om du inte trycker på någon knapp efter 20 sekunder fortsätter symbolen och indikatorn att lysa. Därmed är ismaskinen påslagen. För att stänga av ismaskinen igen, tänd symbolen och indikatorn; då börjar både symbolen och indikatorn för ismaskin på att blinka. Om du inte trycker på någon knapp inom 20 sekunder släcks symbolen och indikatorn och ismaskinen stängs av igen.



Visar om icematic är på eller av.



Vattenflödet från vattentanken stoppas när denna funktion avaktiveras. Is som tillverkats tidigare kan dock tas från icematic.

23. Eco-Fuzzy-funktionsikon

Tryck på FN-tangenten (tills den når e-ikonen och den nedre raden) för att aktivera eco fuzzy. När du svävar över eco fuzzy-funktionsikonen och -indikatorn börjar de blinka. På så sätt kan du se om eco fuzzy-funktionen kommer aktiveras eller avaktiveras. När du trycker på OK-knappen, lyser eco fuzzy-funktionssymbolen kontinuerligt och indikatorn fortsätter att blinka under denna process. Om du inte trycker på någon knapp inom 20 sekunder, kommer ikonen och indikatorn förbli tända. Således aktiveras eco fuzzy-funktionen. För att avbryta eco fuzzy-funktionen, sväva över ikonen

och indikatorn igen och tryck på OK-knappen. Således kommer både eco fuzzy-funktionsikonen och indikatorn börja blinka. Om du inte trycker på någon knapp inom 20 sekunder, kommer ikonen och indikatorn släckas och eco fuzzy-funktionen kommer att avbrytas.

24. Ikon för semesterfunktion

Tryck på FN-tangenten (tills den når paraply-ikonen och den nedre raden) för att aktivera semesterfunktionen. När du svävar över semesterfunktionsikonen och -indikatorn börjar de blinka. På så sätt kan du se om semesterfunktionen kommer aktiveras eller avaktiveras. När du trycker på OK-knappen, lyser semesterfunktionssymbolen kontinuerligt och indikatorn fortsätter att blinka under denna process. Indikatorn fortsätter att blinka under denna process. Tryck på OK-knappen för att avbryta semesterfunktionen. Således kommer både semesterfunktionsikonen och indikatorn börja blinka och semesterfunktionen avbrytas.

25. Jokerkylikon

När du väljer ikonen jokerkylskåp med hjälp av FN-knappen och trycker på OK-knappen, förvandlas jokerfacket till ett kylskåpsfack och fungerar som en kylare.

26. Celsius-indikator

Det är en Celsius-indikator. När Celsius-indikationen aktiveras, visas de temperaturinställda värdena i Celsius och den relevanta ikonen tänds.

27. Ställ in minskningsfunktion

Välj aktuellt fack med väljarknappen; fackikonen som representerar det aktuella facket börjar blinka. Om du trycker på knappen Ställ in minskande under denna process, minskar det inställda värdet. Om du fortsätter att trycka den i en slinga, återgår det inställda värdet till början.

28. Temperaturförändring fackikon

Indikerar det fack där temperaturen ska ändras. När temperaturförändring fackikonen börjar blinka betyder det att det relevanta facket har valts.

29. Temperaturförändring fackikon

Indikerar det fack där temperaturen ska ändras. När temperaturförändring fackikonen börjar blinka betyder det att det relevanta facket har valts.

30. Tangentlås

Tryck på knapplåsningsläget samtidigt i 3 sekunder. Knapplåssymbol tänds och knapplåsläget aktiveras. Knapparna fungerar inte om knapplåsläget är aktiverat. Tryck på knapplåsningsläget samtidigt i 3 sekunder. Knapplåsikonen släcks och knapplåsläget avslutas.

Tryck på knappen **tangentlås** om du vill förhindra ändring av temperaturinställningen för kylskåpet.

31. Valknapp

Använd denna knapp för att välja facket vars temperatur du vill ändra. Växla mellan facken genom att trycka på denna knapp. Valt fack kan ses via fackikonererna {7,17,18,20,28,29}. Oavsett vilken fackikon som blinkar

väljs facket vars temperaturinställningsvärde du vill ändra. Sedan kan du ändra det inställda värdet genom att trycka på fackinställning värde-minskande knapp (27) och fackinställning värdeökande knapp (19). Om du inte trycker på knappen Välj inom 20 sekunder, kommer kabinikonererna slockna. Du måste trycka på knappen för att välja ett fack igen.

32. Alarm av-varning

Om det uppstår ett strömavbrott/ alarm om hög temperatur, ska du efter att du kontrollerat maten som finns i frysacket trycka på knappen för alarm av för att rensa varningen.

33. Snabbkylningsfunktionsknapp

Knappen har två funktioner. Tryck snabbt på knappen för att aktivera eller inaktivera funktionen Snabbkylning. Snabbkylningsindikatorn slås av och återgår till normala inställningar.



Använd snabbkylningsfunktionen när du snabbt vill kyla maten som placerats i kylfacket. Om du vill kyla ned stora mängder färsk mat rekommenderar vi att du aktiverar den här funktionen innan du placerar maten i produkten.



Om du inte avbryter den stängs snabbkylningen av automatiskt efter högst 1 timmar eller när kylskåpsfacket uppnår önskad temperatur.



Om du trycker på snabbkylningsknappen upprepade gånger med korta mellanrum aktiveras det elektroniska kretsskyddet och kompressorn startar inte direkt.



Den här funktionen återställs inte när strömmen slås på efter ett strömavbrott.

34. 1 Jokertemperaturindikator

Temperaturinställda värden för jokerfacket visas.

34. 2 Vinkylningsfackets temperaturindikator

Temperaturinställda värden för vinfacket visas.

5.2 Indikatorpanel

Indikatorpaneler kan variera beroende på modellen av din produkt. Ljud- och visuella funktioner för indikatorpanelen kommer assistera dig i användandet av kylan.

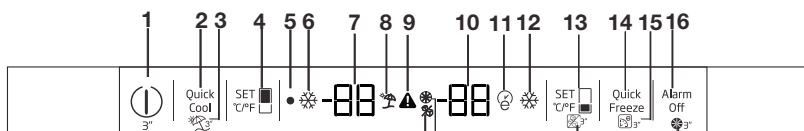

1 - På-/avfunktion

Tryck på knappen På/Av i 3 sekunder för att stänga av eller sätta på kylan.

2 - Snabbkylningsfunktion

När du trycker på snabbkylningsknappen blir temperaturen i facket kallare än de inställda värdena. Den här funktionen kan användas för mat som finns placerad i kylfacket och som ska kylas ned snabbt.

Om du vill kyla ned stora mängder färsk mat rekommenderar vi att du aktiverar den här funktionen innan du placerar maten i kylan. Snabbfrysningsindikatorn förblir tänd när snabbfrysningsfunktionen är aktiverad. För att avbryta den här funktionen trycker du på snabbkylningsknappen igen. Snabbkylningsindikatorn slås av och återgår till normala inställningar.

Om du inte avbryter den kommer snabbkylningen att automatiskt slås av efter 2 timmar eller när

kylfacket uppnår rätt temperatur.

Den här funktionen återställs inte när strömmen slås på efter ett strömavbrott.

3 -Semesterfunktion

Tryck på snabbfrysnings-/semesterknappen i 3 sekunder för att aktivera semesterfunktionen. "--"-ikonen slås på när funktionen är aktiv.

Funktionen inaktiveras om du trycker på samma knapp i 3 sekunder till eller om du trycker på kylinställningsknappen.

När semesterläge är aktiverat, verkar inte inställda värden för facket för färsk livsmedel. Begränsningar finns för viss färsk mat.

När semesterläge är aktiverat, är temperaturen i färsk livsmedel varmare än 50 grader Fahrenheit (10 grader Celsius) så du ska inte förvara livsmedel i facket för färsk livsmedel. Temperatur i frysen påverkas inte.



*Valfritt Bilderna i den här användarguiden är schematiska och kanske inte exakt efterliknar din produkt. Om din produkt inte innehåller de relevanta delarna, kommer informationen att gälla andra modeller.

4- Kylinställningsfunktion

Den här funktionen gör det möjligt att utföra inställningen för kylfackstemperaturen. Tryck på den här knappen för att ställa in temperaturen för kylfacket till 8, 7, 6, 5, 4, 3, 2 respektive 1 °C grader.

5. Av-indikator

Avindikatorn tänds när kylen är i läget "Av".

6- Snabbkylningsindikator

Ikonen tänds när snabbkylningsfunktioner är aktiv.

7- Kylfackets temperaturinställningsindikator

Indikerar temperaturinställningen för kylfacket.

8. Indikator för semesterfunktion

Ikonen tänds när semesterfunktionen är aktiv.

9- Indikator för hög temperatur/varningsindikator

Den här ikonen tänds vid fel med hög temperatur och felvarningar.

10- Frysfack

Temperaturinställningsindikatorn Indikerar temperaturen för frysfacket.

11-Eco-extra indikator

Anger om Eko-Extra-indikatorfunktionen är aktiverad.

12- Snabbfrysningssindikator

Den här indikatorn tänds om snabbfrysningssfunktionen är aktiverad.

13- Frysningssinställningsfunktion

Den här funktionen gör det möjligt att utföra inställningen för kylfackstemperaturen. Tryck på den här knappen för att ställa in temperaturen för frysfacket på 0, -2, -4, -6, -8, -10 respektive -12.

14- Snabbfrysningssfunktion

Snabbfrysningssindikatorn slås på när snabbfrysningssfunktionen är på. För att avbryta den här funktionen trycker du på snabbfrysningssknappen igen. Snabbfrysningssindikatorn slås av och återgår till normala inställningar. Om du inte avbryter den kommer snabbfrysningen att automatiskt slås av efter 4 timmar eller när frysfacket uppnår rätt temperatur.

Om du vill frysa stora mängder färsk mat, trycker du på snabbfrysningssknappen innan du ställer in maten i frysfacket. Om du trycker på snabbfrysningssknappen upprepade gånger med korta mellanrum aktiveras den elektroniska skyddskretsen omedelbart.

Den här funktionen återställs inte när strömmen slås på efter ett strömavbrott.

15. Eco-extrafunktion (lägre energiförbrukning)

Tryck på knappen Snabbfrysning/Eco Extra i 3 sekunder för att aktivera funktionen Eco Extra. Kylen börjar arbeta i det mest ekonomiska läget minst 6 timmar senare och den ekonomiska användningsindikatorn slås på när funktionen är aktiv. Tryck på snabbfrysningssknappen i 3 sekunder för att aktivera Eco Fuzzy-funktionen.

16- Alarm av

När kylskåpsdörren är öppen i 2 minuter eller vid ett sensorfel slås ljudalarmeret på. Alarmeret kan stängas av genom att trycka på knappen "Alarm av".

Sensorfelalarmeret hörs inte vid strömavbrott. Om du stänger dörren och sedan öppnar den igen aktiveras "Alarm för öppen dörr" igen 2 minuter senare.

5.3 Infrysning av färsk mat

- För att bevara kvaliteten på maten, ska den frysas så snabbt som möjligt när den är placerad i frysfacket, använd snabbfrysningsfunktionen för detta ändamål.
- Du kan lagra mat längre i frysen när du fryser in den medan den är färska.
- Packa maten som ska frysas och stäng förpackningen så ingen luft kan komma in.
- Se till att du packar din mat innan du lägger den i frysen. Använd fryscontainrar, folier och fuktsäkra papper, plastpåsar och andra förpackningsmaterial istället för traditionella förpackningspapper.
- Märk varje livsmedelsförpackning genom att ange ett datum innan infrysning. Du kan särskilja färskheten mellan varje matförpackning på det här sättet när du öppnar frysen varje gång. Förvara mat som frysts in först i främre delen av facket för att

säkerställa att den används först.

- Fryst mat får inte användas snabbt efter att den har tinats och bör aldrig frysas om.
- Frys inte in för stora mängder på en gång.
- «24 timmar innan man ska frysa in maten, aktiveras «»Quick Freeze»»-funktionen.
De nya matlådorna ska placeras i de nedre lådorna. När man har lagt in matlådorna, aktiveras «»Quick Freeze»»-funktionen igen.
När frysskåpet ställts in på «»Quick»»-funktionen, kommer också «»jokern»» att ställas in på «»Quick»»-funktionen automatiskt.»

5.4 Rekommendationer för bevarande av fryst mat

Facket ska ställas in på minst -18 °C.

1. Placera förpackningarna i frysen så snabbt som möjligt efter inköpet för att undvika tining.
2. Kontrollera om datum för "Används före" och "Bäst före" på förpackningen har passerats eller inte innan infrysning.
3. Säkerställ att matförpackningarna inte är skadade.

5.5 Djupfrysning information

I enlighet med normen IEC 62552 ska produkten frysa minst 4,5 kg mat vid omgivande temperatur på 25 °C till -18 °C eller lägre inom 24 timmar för varje 100-liters frysvolym.

Det går endast att förvara mat under längre tid i temperaturer på -18°C eller lägre.

Du kan bevara färskheten för mat i flera månader (vid -18°C eller lägre temperaturer vid djupfrysning).

Mat bör inte tillåtas att komma i kontakt med tidigare fryst mat för att förhindra delvis tining.

Koka grönsakerna och dränera vattnet för att lagra grönsaker under en längre tid som frysta. Efter dränering av vattnet, lägg dem i lufttäta förpackningar och placera dem i frysen. Livsmedel såsom banan, tomat, sallad, selleri, kokta ägg, potatis är inte lämpliga för infrysning. När dessa livsmedel är frysta, kommer endast deras näringsvärde och smak påverkas negativt. De får inte förstöras så att de kan utgöra en risk för människors hälsa.

5.6 Placering av mat

Frysackshyllor	Diverse fryst mat såsom kött, fisk, glass, grönsaker etc.
----------------	---

Hyllor för frysack	Mat i grytor, övertäckta tallrikar och stängda behållare, ägg (i stängda behållare)
Dörrhyllor för kylfack	Små produkter och förpackad mat eller dryck
Grönsakslåda	Grönsaker och frukt
Fack för färsk mat	Delikatesser (frukostmat, köttprodukter som skall konsumeras inom kort tid)

5.7 Varning för öppen dörr

(Denna funktion är valfritt tillbehör)

Kylskåpets varning för öppen dörr kan variera beroende på modell.

Version 1:

Om produktens dörr lämnas öppen en viss tid (mellan 60 s och 120 s), hörs en ljudsignal; beroende på modell kan även en visuell varningssignal (blinkande lampa) visas. Om produktens dörr stängs eller en knapp på enhetens skärm trycks in, om den finns, avbryts ljudsignalen.

Version 2:

Om produktens dörr lämnas öppen en viss tid (mellan 60 s och 120 s), hörs varning för öppen dörr. Varning för öppen dörr ges gradvis. Först hörs en ljudvarning. Om dörren inte stängs inom 4 minuter, aktiveras visuell varning (blinkande lampa)..

Varning för öppen dörr fördröjs en viss tid (mellan 60 s och 120 s), när en knapp på produktens skärm, om den finns, trycks in. Efter detta startar processen igen. När produktens dörr stängs, avaktiveras varning för öppen dörr.

5.8 Grönsakslåda

Grönsakslådan i kylskåpet är utformad för att speciellt förvara grönsakerna färska utan att de ska tappa fukt. För detta ändamål är kall luftcirkulation intensifierad runt grönsakslådan i allmänhet. Ta bort dörrhyllorna som ligger emot grönsakslådan innan du tar bort grönsakslådan.

5.9 Fuktkontrollerad grönsaksavdelning

(FreSHelf)

(Denna funktion är valfritt tillbehör)

Fuktighetsnivån för grönsaker och frukt hålls under kontroll tack vare den fuktighetskontrollerade grönsakslådan och maten är garanterad att hålla sig fräsch längre.

Vi rekommenderar att du placerar bladgrönsaker som sallad och spenat och grönsaker som är känsliga för fuktförlust så horisontellt som möjligt när du lägger dem i grönsakslådan; inte i ett horisontellt läge eller på sina rötter.

När grönsakerna byts ut bör den specifika vikten av grönsakerna beaktas. Tunga och hårda grönsaker bör läggas mot botten av grönsakslådan och lätta och mjuka grönsaker ska placeras överst.

Lämna aldrig grönsakerna inuti grönsakslådan i sina påsar. Om de är kvar i sina plastpåsar, kommer detta att göra att de ruttnar på kort tid. Om du inte vill att grönsaker ska komma i kontakt med andra grönsaker av

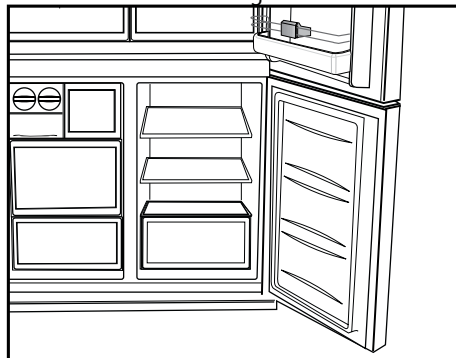

hygieniska skäl, använd hushållspapper eller liknande material istället för plastpåsar.

Placera inte päron, aprikoser, persikor etc, särskilt de frukter som genererar stora mängder av eten, i samma grönsaksfall som andra frukter och grönsaker. Den etylengas som avges av dessa frukter kan orsaka annan frukt att mogna snabbare och ruttna på kortare tid.

5.10. Äggbehållare

Du kan installera ägghållaren på önskad dörr eller hylla. Lagra aldrig äggbehållare i frysacket.

5.11 Flyttbarmittsektion

Den roterande mittsektionen är avsedd att förhindra att kall luft i kylskåpet smiter ut.

1- Tätning finns när dörrarnas packningar trycks mot ytan på den rörliga mittsektionen när kylskåpsdörrarna stängs.

2- En annan anledning till att kylskåpet är utrustat med en roterande mittsektion är för att öka nettovolymen på kylfacket. Vanliga mittsektioner ger ofta en viss volym som inte används.

3-Den flyttbara mittsektionen är stängd när vänstra dörren på kylfacket är öppen.

4-Den får inte öppnas manuellt. Den rör sig efter platsdelarna på huvudenheten när dörren är stängd.

5.12 Kylkontroll förvaringsfack

Kylskåpets kylfack kan användas i önskat läge genom att justera temperaturerna för kyl (2/4/6/8 °C) eller frys (-18/-20/-22/-24). Du kan ställa in önskad temperatur för kylkontrollfacket med temperaturinställningsknappen. Temperaturen för kylfacket kan ställas in mellan 0 och 10 grader ytterligare gentemot kylskåpsdelen och ned till -6 grader ytterligare för frysfackets temperaturer. 0 grader används vid längre förvaring av mat och charkuteri, och -6 grader används för att förvara köttvaror upp till 2 veckor så att det är smidigt att skära.

Funktionen för att växla till kyl- eller frys-fack erbjuds via kylelementet som finns placerat i den stängda sektionen (kompressor-facket) bakom kylskåpet. Under användning av det här elementet hörs ett liknande ljud som från en analog klocka. Detta är normalt och inte något fel.

5.13 Blå lampa/ Vitamin Care Teknik

*** Kanske inte finns i alla modeller**

Blått ljus,

Frukter och grönsaker, som förvaras i crisper-låda och är belyst med blått ljus, fortsätter sin fotosyntes genom det blåa ljusets våglängds effekt, och bevarar med detta sin C-vitaminhalt.

VitaminCare+,

Frukter och grönsaker, som förvaras i crisper-låda och är belyst med VitaminCare+ teknik, bevarar sin A- och C-vitaminhalt längre, på grund av blå, grön och röd ljus och mörka perioder, vilka simulerar dagcykler.

Med denna teknik kan du bevara frukter och grönsaker smakliga och fräscha länge, vilket hjälper att minska matavfallet i hemmet.

Om kylskåpets dörr öppnas under VitaminCare+ teknikens, mörka period, detekterar kylskåpet detta automatiskt och tänds blå, grön eller röd ljus, till att belysa crisper-lådan. När kylskåpsdörren stängs, fortsätter den mörka perioden, vilket representerar nattid i dagcykeln.

5.14 Luktfilter

Luktfiltret i luftinsläppet på kylskåpet förhindrar att det bildas dålig lukt i kylskåpet.

5.15 Vinkällarfack

(Denna funktion är valfritt tillbehör)

1 – Fyll ditt vinkällarfack

Wine cellar byggdes för att inrymma upp till 28 frontflaskor + 3 flaskor tillgängliga med hjälp av ett teleskopstativ. Dessa angivna maximala kvantiteter ges endast i informationssyfte och motsvarar test som utförts med en standardflaska "Bordelaise 75 cl".

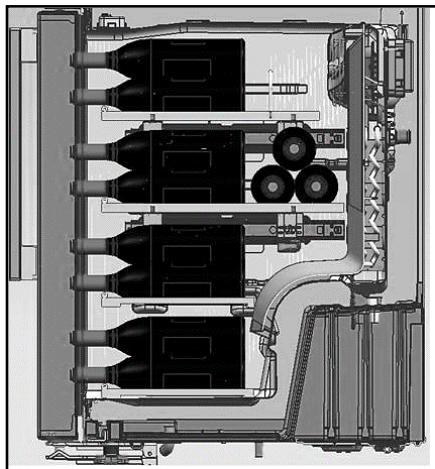
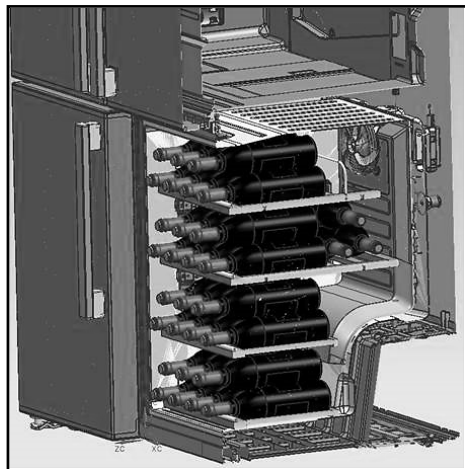

2- Rekommenderad optimala serveringstemperaturer

Vårt råd: Om du blandar olika typer av viner, välj en inställning på 12 °C precis som i en riktig källare. För vita viner som ska serveras mellan 6 och 10°, tänk på att sätta in dina flaskor i kylskåp 1/2 timme innan servering, kylskåpet kommer att kunna behålla flaskorna vid önskad temperatur. När det gäller röda viner, kommer de att värmas upp långsamt vid rumstemperatur när de serveras.

16 -17 °C	Fina Bordeaux-viner, röda
15 -16 °C	Fina Bourgogne-viner, röda
14 -16 °C	Grand crus (bra årgångar) av torra vita viner
11 -12 °C	Lätta, fruktiga och unga röda viner
10 -12 °C	Roséviner från Provence, franska viner
10 -12 °C	Torra vita viner och röda lantviner
8 - 10 °C	Vita lantviner
7 – 8 °C	Champagne
6-°C	Söta vita viner

3- Förslag avseende öppnande av en vinflaska före provsmakning:

Vita viner	Ca 10 minuter före servering
Unga rödviner	Ca 10 minuter före servering
Tunga och mogna rödviner	Ca 30 till 60 minuter före servering

4- Hur lång tid kan en öppen flaska bevaras?

Uppdruckna flaskor vin måste vara ordentligt täta och kan bevaras på ett kallt och torrt ställe under följande perioder:

	Vit	viner rödviner
75 % full flaska	3 till 5 dagar	4 till 7 dagar
50 % full flaska	2 till 3 dagar	3 till 5 dagar
Mindre än 50 %	1 dag	2 dagar

5.16 Använd inre vattendispenser och vattendispenser vid dörren

(på vissa modeller)

När du har anslutit kylskåpet till en vattenkälla eller byter vattenfilter, spola vattensystemet. Använd en robust behållare för att trycka ner och hålla vattentanken i 5 sekunder och släpp sedan i 5 sekunder. Upprepa tills vatten börjar flöda. När vattnet börjar strömma, fortsätt trycka ihop och släpp ut dispenserpaddeln (5 sekunder på, 5 sekunder av) tills totalt 4 gallon (15 l) har dispenserats. Detta kommer att spola luft från filtret och vattentanken och förbereda vattenfiltret för användning. Ytterligare spolning kan krävas i vissa hushåll. När luften rensas ur systemet kan vatten sprutas ut ur dispensern.

Låt kylskåpet svalna under 24 timmar och kyl vatten. Fördela tillräckligt med vatten varje vecka för att bibehålla färsk tillgång.



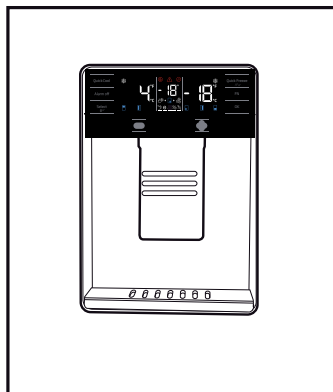

Efter 5 minuters kontinuerlig dosering stoppas dispensern med vatten för att undvika översvämning. För att fortsätta dosera, tryck på dispenserpaddeln igen.

Vattendispenser vid dörren (på vissa modeller)



5.17 Dispenserar vatten

Håll en behållare under doseringspipen medan du trycker på doseringsdynan. Släpp upp doseringsdynan för att sluta dosera.

-  Det är normalt att vattnet i de första glasen från pumpen är varmt.
-  Om vattenpumpen inte använts på länge ska du hålla bort några glas för att få fram färskt vatten.

Vid första användningen måste du vänta ca 24 timmar för att vattnet ska svalna.

Ta ut glaset en stund efter du tryckt på avtryckaren.

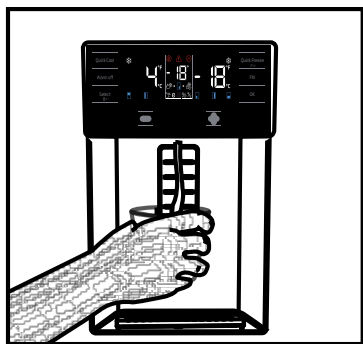

Inbyggd vattendispenser (på vissa modeller)

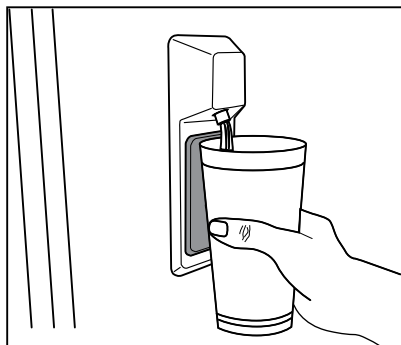

5.18 För att använda vattendispensern



Innan du använder kylan första gången och efter att du har bytt ut ditt vattenfilter kan vattenavgivaren avge vattendroppar. För att förhindra att vattnet droppar eller läcker ur dispensern, blöd luften från systemet genom att dispensera 5-6 liter (ca 20 liter) vatten genom vattentanken före första användningen och varje gång du byter vattenfilter. Detta kommer att ta bort eventuell luft som fångats i systemet och stoppa vattentanken från att läcka. Att kontrollera kopplingspositionen och raketeten hos vattenlinjen på baksidan av enheten kommer att krävas om det finns ett hinder i vattenflödet.



Om din vattendispenserare läcker bara några droppar vatten efter att du har distribuerat lite vatten, är det normalt.

5.19 Ismaskin

(på vissa modeller)

För att få is från ismaskinen, fyll vattenbehållaren i kylutrymmet med vatten upp till maxnivån.

Isbitar i islådan kan fästa vid varandra och bli en klump på grund av varm och fuktig luft efter cirka 15 dagar. Detta är normalt. Om du inte kan bryta sönder klumpen kan du tömma isbehållaren och göra om isen igen.



Det rekommenderas att byta vattnet i vattenbehållaren om det hålls i vattenbehållaren under mer än 2-3 veckor.



Konstiga ljud du hör från kylskåpet med 120-minuters intervall är ljudet av isbildning och hållning. Detta är normalt.



Om du inte vill göra is trycker du på ikonen Is av för att stoppa ismaskinen för att spara energi och därmed förlänga livslängden för ditt kylskåp.



Det är normalt att några droppar vatten droppar från dispensern efter att vatten har tagits.

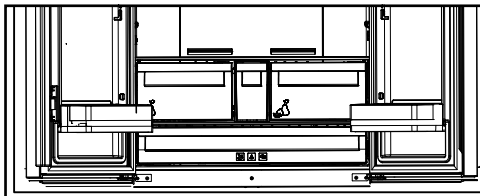

5.20 Isbehållare

(på vissa modeller)

Vrid ratten 90 grader moturs.

Iskuberna i behållarna faller ned i islagringsbehållaren nedan. När vattnet fryst till is.

Du kan ta ut isbehållaren och servera iskuberna.

Om du vill kan du förvara iskuberna i ett isfack.

Isfack

Isfacket är endast avsett för att samla iskuber. Håll inte i vatten i det. Då kan det gå sönder.

6. Underhåll och rengöring

Att rengöra produkten regelbundet kommer förlänga dess tjänsteliv.



VARNING: Koppla bort strömmen innan du rengör kylen.

- Använd inte skarpa, skrapande verktyg, tvålar, rengöringsmaterial, rengöringsämnen, gaser, bensin, lack och liknande ämnen för rengöring.
- För icke-No Frost-produkter kan vattendroppar och frost upp till en fingerbredd högt förekomma på den bakre väggen av kylutrymmet. Rengöra den inte; använd aldrig olja eller liknande medel på den.
- Använd endast lätt fuktad mikrofibertrasa för att rengöra produktens yta. Svampar och andra typer av rengöringsprodukter kan repa produktens yta.
- Smält ner en tesked karbonat i vattnet. Fukta en trasa i vattnet och vrid ur. Torka rent enheten med den här trasan och torka av ordentligt.
- Var noga med att hålla undan vatten ifrån lamplocket och över de elektriska delarna.
- Rengör dörren med hjälp av en blöt trasa. Ta bort alla saker inuti och ta bort dörren och de isatta hyllorna. Lyfte upp dörrhyllorna för att ta bort dem. Rengör och torka hyllorna, fäst dem sedan igen genom att låta dem glida på, ovanifrån.

- Använd inte klorerat vatten eller rengöringsprodukter på de externa utorna och krombeklädda delarna av produkten. Klorin kommer att orsaka rost på sådana ytor.
- Använd inte vassa och skrapande verktyg, eller tvål, rengöringsmedel för hemmabruk, rengöringsmedel, bensin, bensen, vax eller liknande, klistermärkena på plastdelarna lossnar då och deformation kan ske. Använd varmt vatten och en mjuk trasa för rengöring, torka sedan rent.

6.1. Förhindra obehagliga dofter

Produkten är tillverkad av doftfria material. Men, ha man mat i avdelningarna och inte rengör noga i de interna utrymmena kan det leda till dofter.

För att undvika detta, rengör insidan med kolsyrat vatten var 15:e dag.

- Ha maten i slutna behållare. Mikroorganismer kan spridas utifrån de livsmedel som inte är täckta och orsaka dofter.
- Ha inte utgångna och gamla livsmedel i kylen.

6.2. Skydda plastytor

Olja som spills på plastytor kan skada ytorna och måste rengöras direkt med varmt vatten.

7. Felsökning

Kolla den här listan innan du kontaktar servicestället. Genom att göra detta kan du bespara dig både tid och pengar. Den här listan inkluderar de vanligaste klagomålen som inte är relaterade till felaktig tillverkning eller materialfel. Vissa funktioner som anges här i kanske inte gäller din produkt.

Kylen fungerar inte.

- Strömkabeln är inte isatt ordentligt. >>> Fäst den ordentligt i uttaget.
- Säkring som är ansluten till uttaget har gått sönder. >>> Kontrollera säkringen.

Kondensation på sidoväggen i kylfacjet (FLERZON, COOL, CONTROL och FLEXI ZONE.).

- Dörren öppnas för ofta >>> öppna inte dörren så ofta.
- Miljön är för fuktig. >>> Installera inte produkten i en fukrig miljö.
- Livsmedel som innehåller vätskor står förpackade i förpackningar som inte är förslutna. >>> Ha livsmedlen som innehåller vätskor i burkar med lock.
- Produktens dörr är öppen. >>> Ha inte produktens dörr öppen länge.
- Termostaten är inställd på för låg temperatur. >>> Ställ in termostaten på rätt temperatur.

Kompressorn fungerar inte.

- Om det plötsligt sker ett strömavbrott eller om du drar ur kontakten och sätter i den igen kan fastrycket i produktens kylsystem komma i obalans och det utlöser kompressorernas termiska skyddsmekanism. Produkten kommer starta om efter cirka 6 minuter. Om produkten inte startar om efter den här tiden, kontakta servicestället.
- Avfrostning är aktiv. >>> Detta är normalt för en fullt automatiskt avfrostande produkt. Avfrostningen utförs regelbundet.
- Produkten är inte ansluten. >>> Kontrollera att strömkabeln är ansluten.
- Temperaturinställningen är inkorrekt. >>> Välj lämplig temperaturinställning.
- Strömmen är av. >>> Produkten kommer fortsätta att drivas normalt när strömmen återkommer.

Kylens driftsljud ökar vid användning.

- Produktens driftsljud beror på den omgivande temperatursvariationer. Detta är normalt och inte ett fel.

Kylen kör för ofta eller för länge.

- Den nya produkten kan vara större än den föregående. Större produkter kommer köra under längre perioder.
- Rumstemperaturen kan vara hög. >>> Produkten kommer normalt köra under längre perioder i högre rumstemperatur.
- Produkten kan ha anslutits nyligen eller ett nytt livsmedel kan ha placerats i kylen. >>> Produkten kommer ta längre tid att nå den angivna temperaturen när den nyligen har anslutits eller om nya livsmedel placerats i den. Det är normalt.
- Stora kvantiteter med varm mat kan nyligen ha placerats i produkten. >>> Placera inte varm mat i produkten.
- Dörrarna kan nyligen ha varit öppna ofta eller länge. >>> Den varma luften rör sig inne i produkten och orsakar att den körs längre. Öppna inte dörrarna för ofta.
- Frys- eller kyl-dörrarna kan vara på glänt. >>> Kontrollera att dörrarna är helt stängda.
- Produkten kan vara inställd på en för låg temperatur. >>> Ställ in temperaturen på en högre grad och vänta på att produkten ska nå den justerade temperaturen.
- Kyl- eller frys-dörrens list kan vara smutsig, sliten, trasig eller inte rätt fäst. >>> Rengör eller byt ut listen. Skadad/ riven dörrlist kan få produkten att köra under längre perioder för att hålla den aktuella temperaturen.

Frysens temperatur är mycket låg, men kyltemperaturen är ok.

- Drysfackets temperatur är inställt på en mycket låg nivå. >>> Ställ in frysfackets temperatur till en högre grad och kontrollera igen.

Kylens temperatur är mycket låg, men frystemperaturen är ok.

- Kylfackets temperatur är inställt på en mycket låg nivå. >>> Ställ in kylfackets temperatur till en högre grad och kontrollera igen.

Livsmedlen som är i kylfackets lådor är fryst.

- Kylfackets temperatur är inställt på en mycket låg nivå. >>> Ställ in frysfackets temperatur till en högre grad och kontrollera igen.

Temperaturen i kylen eller frysen är för hög.

- Kylfackets temperatur är inställt på en mycket hög nivå. >>> Kylfackets temperaturinställning påverkar frysackets temperatur. Förändra kylens eller fysens facktemperatur och vänta till det berörda facket har nåt den justerade temperaturen.
- Dörrarna kan nyligen har varit öppna ofta eller länge. >>> Öppna inte dörrarna för ofta.
- Dörren kan vara på glänt. >>> Stäng dörren helt.
- Produkten kan ha anslutits nyligen eller ett nytt livsmedel kan ha placerats i kylen. >>> Det är normalt. Produkten kommer ta längre tid att nå den angivna temperaturen när den nyligen har anslutits eller om nya livsmedel placerats i den.
- Stora kvantiteter med varm mat kan nyligen har placerats i produkten. >>> Placera inte varma livsmedel i produkten.

Skakningar eller ljud

- Underlaget är inte i nivå eller hållbart. >>> Om produkten skakar när den rörs långsamt, justera ställen för att balansera produkten. Kontrollera också att underlaget är hållbart att bära produkten.
- Allt som placeras på produkten kan orsaka ljud. >>> Ta bort allt som är placerat på produkten.

Produkten låter som flytande vätska sprayande m.m.

- Produktens drift innehåller vätske- och gasflöden. >>> Detta är normalt och inte ett fel.

Det låter som vind blåser ifrån produkten.

- Produkten använder en fläkt i kylprocessen. Detta är normalt och inte ett fel.

Det är kondensations på produktens interna väggar.

- Varmt eller fuktigt väder kommer öka isbildningen och kondensationen. Detta är normalt och inte ett fel.
- Dörrarna kan nyligen har varit öppna ofta eller länge. >>> Öppna inte dörrarna för ofta, om den är öppen, stäng dörren.
- Dörren kan vara på glänt. >>> Stäng dörren helt.

Det är kondensationen på produktens exteriör mellan dörrarna.

- Det omgivande vädret kan vara fuktigt, det är ganska vanligt i fuktigt väder. >>> Kondensationen kommer att försvinna när fuktigheten minskar.

Interiören luktar illa.

- Produkten rengörs inte regelbundet. >>> Rengör interiören på produkten degelbundet genom att använda svamp, varmvatten och kolsyrat vatten.
- Vissa hållare och paketeringsmaterial kan orsaka dofter. >>> Använd hållare och paketeringsmaterial utan dofter.
- Livsmdelen placerades i behållare som inte förseglats. >>> Ha maten i slutna behållare. Mikroorganismer kan spridas utifrån de livsmedel som inte är täckta och orsaka dofter.
- Ta bort alla utgågna eller gamla livsmedel ifrån produkten.

Dörren stängs inte.

- Livsmedelspaket kan blockera dörren. >>> Placera om sakerna som blockerar dörren.
- Produkten står inte helt rakt på underlaget. >>> Justera ställen för att balansera produkten.
- Underlaget är inte i nivå eller hållbart. >>> Kontrollera att underlaget är hållbart att bära produkten.

Grönsakslådan sitter fast.

- Livsmedlen kan ha kommit i kontakt med övre delen av lådan. >>> Omorganisera livsmedlen i lådan.



VARNING: Om problemen fortgår efter att du följt instruktionerna i det här avsnittet, kontakta din återförsäljare eller godkända serviceställe. Försök inte reparera produkten.

ANSVARFRISKRIVNING/VARNING

Slutanvändaren kan lösa en del (enkla) fel utan att det leder till säkerhetsproblem eller osäker användning, förutsatt att de utförs inom begränsningarna och enligt följande instruktioner (se sektion "Självreparation").

Därför ska, om inte annat angetts, reparationerna som i sektionen "Självreparation" överlåtas till registrerad professionell reparatör, för att undvika säkerhetsproblem. En registrerad professionell reparatör är en person, som tillverkaren har gett åtkomst till denna produkts instruktioner och reservdelslista enligt metoder som beskrivits i Direktivets 2009/125/EC laghandlingar.

Emellertid kan endast servicerepresentant (auktoriserad professionell reparatör), som kan nås genom telefonnumret i bruksanvisningen/ garantikortet eller auktoriserad återförsäljare utföra service under garantitiden. Märk därför, att reparationer utförda av professionell reparatör (som inte är auktoriserad avGrundig) kommer att upphäva garantin.

Självreparationer

Slutanvändaren kan utföra självreparationer angående följande reservdelar: dörrhandtag, dörrgångjärn, hyllor, korgar och dörrtätningar (en uppdaterad lista finns tillgänglig på adress support.grundig.com fr o m. 1:a Mars 2021).

För att försäkra produktens säkerhet och förhindra allvarlig personskada, ska nämnda självreparationer utföras enligt instruktionerna för självreparationer i bruksanvisningen eller som finns tillgängliga på adressen support.grundig.com. Koppla ur produkten innan självreparationer utförs.

Alla självreparationer eller försök till dessa utförda av slutanvändaren av delar som inte inkluderats i nämnda lista och/eller att instruktionerna i bruksanvisningen eller som finns tillgängliga på adressen support.grundig.com inte åtföljs, kan leda till säkerhetsproblem utanför Grundig kontroll och upphäva garantin.

Därför rekommenderar vi att slutanvändaren avstår från att utföra reparationer, som inte nämnts i reservdelslistan, utan kontaktar istället auktoriserad professionell reparatör eller registrerad professionell reparatör. Å andra sidan kan dessa reparationer utförda av slutanvändare leda till säkerhetsproblem och skador på produkten och orsaka brand, översvämning, elchock och andra allvarliga personskador.

Tillexempel måste följande, men inte begränsade till, utföras av auktoriserad professionell reparatör eller registrerad professionell reparatör: kompressor, kylkrets, elektronikkort, inverterkort, displaykort etc.

Tillverkaren/säljaren kan inte hållas ansvarig i fall, där slutanvändaren inte följer ovan nämnda regler.

Reservdelar till kylskåpet finns tillgängliga i 10 år.

Under denna period kommer reservdelar att finnas tillgängliga, för att kylskåpet ska fungera på korrekt sätt.

Minimigarantitiden för kylskåpet som du köpt är 24 månader.

Denna produkt är utrustad med ljuskälla i "G" energiklass.

Endast en professionell montör får byta produktens ljuskälla.

1. Sikkerhets- og miljøinstrukser	2		
2. Kjøleskap	6		
2. Kjøleskap	7		
3. Montering	8		
3.1 Egnet plassering.....	8	5.14 Luktfilter	27
3.2 Montere plastkilene.....	8	5.15 Vinkjølerdel	28
3.3 *Justere føttene	9	5.16 Bruk av innvendig vanndispenser og vanndispenser ved døren(På noen modeller).....	29
3.4 Elektrisk tilkobling	10	5.17 Dispensere vann	30
3.5 Vanntilkobling	11	5.18 Bruke vanndispenseren	31
3.5.1 Før installasjon	11	5.19 Icematic	31
3.6 Koble vannslangen til kjøleskapet	11	5.20 Icematic og islagringsbeholder	31
3.7 .Tilkobling av vannledningen til vannforsyningen	12	6. Vedlikehold og rengjøring	32
4 Forberedelse	13	7. Feilsøking	33
4.1 Ting som må gjøres for å spare energi.....	13		
4.2 Anbefalinger for ferskvaredelen.....	14		
4.3 Første gangs bruk.....	14		
5. Bruk av produktet	15		
5.1 Indikatorpanel.....	15		
5.2 Indikatorpanel.....	21		
5.3 Frysing av ferske matvarer ..	23		
5.4 Anbefalinger for bevaring av frossen mat.....	24		
5.5 Informasjon om dypfrysing ..	24		
5.6 Plassering av maten.....	25		
5.7 Advarsel om åpen dør	25		
5.8 Grønnsaksskuff	25		
5.9 Grønnsaksskuff med fuktighetskontroll.....	26		
(FreSHelf).....	26		
5.10 Eggbrett	26		
5.11 Bevegelig midtdel	26		
5.12 Cool Control- oppbevaringsdel	27		
5.13 Blått lys/ Vitamin Care- teknologi	27		

Vennligst les denne brukerhåndboken først!

Kjære kunde,

Vi vil at du skal oppnå optimal effektivitet fra produktet vårt, som har blitt produsert i moderne lokaler med grundige kvalitetskontroller.

For dette formål, bør du lese brukerveiledningen før du bruker produktet og oppbevare veiledningen som en referansekilde. Hvis du gir produktet til en annen person, må du sørge for at denne veiledningen følger med produktet.

Brukerveiledningen sikrer rask og trygg bruk av produktet.

- Les brukerveiledningen før montering og bruk av produktet.
- Følg alltid gjeldende sikkerhetsinstrukser.
- Hold brukerveiledningen lett tilgjengelig for fremtidig bruk.
- Les andre dokumenter som følger med produktet.

Husk at denne brukerveiledningen kan gjelde for flere produktmodeller.

Brukerveiledningen indikerer tydelig forskjellen på modellene.

Symboler og merknader

Følgende symboler brukes i brukerveiledningen:

	Viktig informasjon og nyttige tips.
	Fare for liv eller eiendom.
	Fare for elektrisk støt.
	Emballasjen til produktet er laget av resirkulerbare materialer, i henhold til den nasjonale miljølovgivningen.

INFORMATION



SUPPLIER'S NAME

MODEL IDENTIFIER → (*)

A

A

Modellinformasjonen som er lagret i produkt databasen kan nås ved å gå inn på følgende nettsted og søke etter din modellidentifikator (*) som finnes på energimerket.

<https://eprel.ec.europa.eu/>

1. Sikkerhets- og miljøinstruksjer

Dette avsnittet gir sikkerhetsinstruksene som er nødvendige for å hindre fare for person- og materiell skade. Unnlatelse av å følge disse instruksene vil ugyldiggjøre alle former for produktgaranti.

Beregnet bruk

	ADVARSEL: Sørg for at ventilasjonsåpningene i apparatets kabinett eller i den innebygde strukturen ikke blokkeres.
	ADVARSEL: Bruk ikke andre mekaniske innretninger eller midler for å akselerere avisingsprosessen enn det som er anbefalt av produsenten.
	ADVARSEL: Ikke skad kjølekretsen.
	ADVARSEL: Ikke bruk elektriske apparater inne i oppbevaringsrommene for mat i apparatet, med mindre de er av en type som anbefales av produsenten.
	ADVARSEL: Ikke oppbevar eksplosive stoffer, slik som aerosolbokser med antennelig drivmiddel i dette apparatet.
	ADVARSEL: Ikke oppbevar eksplosive stoffer, slik som aerosolbokser med antennelig drivmiddel i dette apparatet.

Dette apparatet er beregnet til bruk i husholdninger og lignende bruksområder som f.eks.

- kjøkkenområder med ansatte i butikker, kontorer og andre arbeidsmiljøer;
- gårdshus og av kunder i hoteller, moteller og andre typer boligmiljøer;
- overnattingssteder med frokost;
- catering og lignende bruksområder utenom detaljhandel.

1.1. Generell sikkerhet

- Dette produktet skal ikke brukes av personer med redusert fysisk, sensorisk og mentale evne uten tilstrekkelig kunnskap og erfaring, eller av barn. Apparatet kan bare brukes av slike personer under tilsyn og instruering av en person som er ansvarlig for deres sikkerhet. Barn må ikke få lov til å leke med dette apparatet.
- I tilfelle feil, koble fra apparatet.
- Etter at du har koblet fra apparatet, venter du minst fem minutter før du plugges det inn igjen.
- Koble fra produktet når det ikke er i bruk.
- Støpselet må ikke berøres med våte hender! Ikke trekk i kabelen ved frakobling. Hold alltid støpselet.
- Ikke koble til kjøleskapet hvis kontakten er løs.
- Koble fra produktet under montering, vedlikehold, rengjøring og reparasjon.

- Hvis produktet ikke skal brukes på en stund, kobler du fra produktet og tømmer det for mat.

- Bruk aldri produktet når dekslet på boksen til elektronikkortet (1) øverst eller bak på produktet, er åpent.

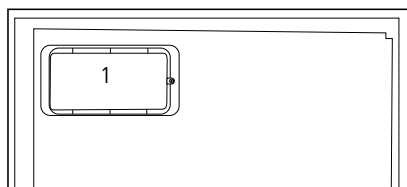
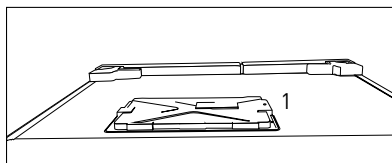

- Ikke bruk damp eller dampede rengjøringsmaterialer til å rengjøre kjøleskapet og smelte innvendig is. Damp kan komme i kontakt med elektriske områder og forårsake kortslutning eller elektrisk støt!

- Ikke vask produktet ved å spraye eller helle vann på det! Fare for elektrisk støt!

- I tilfelle feil, ikke bruk produktet. Dette kan føre til elektrisk støt. Ta kontakt med et autorisert servicesenter før du gjør noe.

- Koble produktet til en jordet stikkontakt. Jording må utføres av en kvalifisert tekniker.

- Hvis produktet bruker LED-lys, må du kontakte det autoriserte servicesenteret i tilfelle lamper må byttes ut eller problemer oppstår.

- Ikke ta på frossen mat med bare hender! Den kan sette seg fast i hendene dine!

- Ikke plasser flasker eller bokser med væske i fryseren. De kan eksplodere!

- Sett inn væske i oppreist stilling etter at du lukker lokket skikkelig.

- Ikke spray brennbare stoffer i nærheten av produktet, da de kan ta fyr eller eksplodere.

- Ikke oppbevar brennbare materialer og produkter med brannfarlig gass (sprayer, osv.) i kjøleskapet.

- Ikke plasser væskefylte beholdere på toppen av produktet. Vann som sprutes på en elektrisk del kan forårsake elektrisk støt eller brannfare.

- Å utsette produktet for regn, snø, sollys og vind vil medføre elektrisk fare. Ikke dra i dørhandtaket når du omplasserer produktet. Håndtaket kan løsne.

- Vær forsiktig så du ikke klemmer noen del av hendene eller kroppen i noen av de bevegelige delene inne i produktet.

- Ikke tråkk eller len deg på døren, skuffer og lignende

del av kjøleskapet. Dette kan føre til at produktet faller og forårsake skade på delene.

- Vær forsiktig så du ikke klemmer strømkabelen.

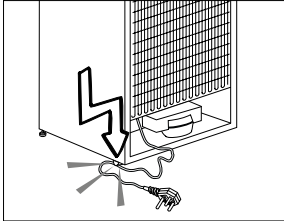

1.1.1 HC-advarsel

Hvis produktet inneholder et kjølesystemet som bruker R600a-gass, må du utvise forsiktighet ved bruk og flytting av systemet for å unngå skade på kjølesystemet og dets rør. Denne gassen er brennbar. Hvis kjølesystemet blir skadet, holder du produktet vekk fra brannkilder og ventilerer rommet umiddelbart.



Etiketten på den innvendige venstre siden indikerer hvilken type gass som brukes i produktet.

1.1.2 For modeller med vannfontene

- Trykket for kaldtvannsinntaket skal være maksimalt 90 psi (620 kPa). Hvis vanntrykket overstiger 80 psi (550 kPa), må du bruke en trykkbegrensningsventil i ledningsnett. Hvis du ikke vet hvordan du skal sjekke vanntrykket, be om hjelp fra en profesjonell rørlegger

- Hvis det er fare for vannslageffekt i installasjonen, må du alltid bruke forebyggende utstyr for vannslag i installasjonen. Rådfør med profesjonelle rørleggere hvis du ikke er sikker på at det ikke er vannslageffekt i installasjonen.

- Ikke installer på varmtvannsinntaket. Ta forholdsregler mot risikoen for frysing av slangene. Driftsintervallet for vanntemperaturen skal være 0,6 °C og minst 38 °C maks.

- Bruk kun drikkevann.

1.2. Forutsatt bruk

- Dette produktet er utviklet for hjemmebruk. Det er ikke beregnet til kommersiell bruk.
- Produktet bør kun brukes til å oppbevare mat og drikke.
- Ikke oppbevar sensitive produkter som krever kontrollerte temperaturer (vaksiner, varmfølsomme medisiner, medisinsk utstyr, osv.) i kjøleskapet.
- Produsenten påtar seg intet ansvar for eventuelle skader forårsaket av feil bruk eller feilhåndtering.
- Originale reservedeler vil bli gitt i 10 år etter kjøpsdatoen for produktet.

1.3. Barnesikring

- Emballasjematerialene skal holdes utilgjengelig for barn, da de kan være farlige for barn.
- Ikke la barn leke med produktet.
- Hvis døren til produktet inneholder en lås, må nøkkelen holdes utenfor rekkevidde for barn.

1.4. Overholdelse av WEEE-direktivet og avhending av avfallsproduktet

Dette produktet er i samsvar med EUs WEEE-direktiv (2012/19/EU). Dette produktet bærer et klassifiseringsymbol for kasserte elektriske og elektroniske produkter (EE-avfall).

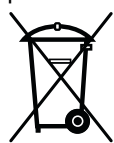

Dette produktet er produsert med deler av høy kvalitet og materialer som kan gjenbrukes, og er egnet for resirkulering. Produktet skal ikke kastes sammen med normalt husholdningsavfall og annet avfall på slutten av levetiden. Ta det til et innsamlingscenter for resirkulering av elektrisk og elektronisk utstyr. Ta kontakt med lokale myndigheter for å lære om disse innsamlingsstasjonene. Ved å resirkulere brukte produkter kan du bidra til å beskytte miljøet og naturlige ressurser. For sikkerhets

skyld må du klippe strømkabelen og ødelegge låsemekanismen på døren, hvis den har en slik, slik at produktet ikke er funksjonelt når du kaster det.

1.5. Overholdelse av RoHS-direktivet

- Dette produktet er i samsvar med EUs WEEE-direktiv (2011/65/EU). Det inneholder ikke skadelige og forbudte materialer spesifisert i direktivet.

1.6. Emballasjeinformasjon

Emballasjematerialene til produktet er laget av resirkulerbare materialer i samsvar med våre nasjonale miljøforskrifter. Emballasjematerialene må ikke avhendes sammen med husholdningsavfall eller andre typer avfall. Ta dem til innsamlingssteder for emballasjematerialer utpekt av lokale myndigheter.

2. Kjøleskap

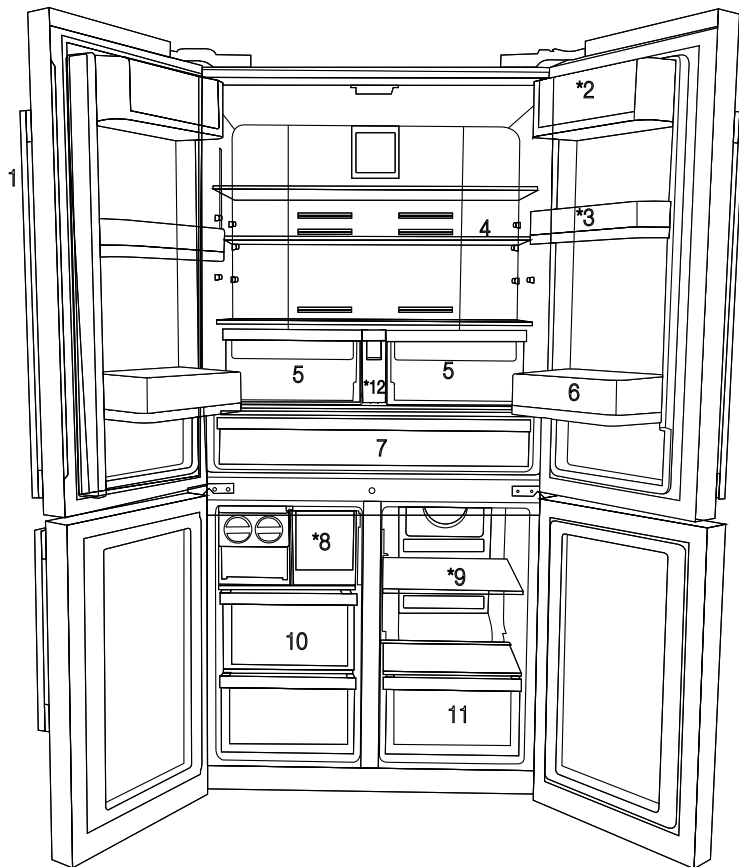

1. Kontroll- og indikatorpanel
 2. Hylle for smør og ost
 3. 70 mm bevegelig dørhylle
 4. Kjøleskapets glasshylle
 5. Kjøleskapets grønnsaksskuff
 6. Dørhylle
 7. Kjøledel
 8. Isboks-skuff
 9. Glasshylle/kjøledel i multisonen
 10. Skuffer i fryserdelen
 11. Skuff i multisonen
 12. Vanntank
- * VALGFRITT



*Tilleggsutstyr: Figurene i denne brukerveiledningen er skjematiske, og vil ikke nødvendigvis tilsvare ditt produkt nøyaktig. Hvis produktet ditt ikke inneholder de relevante delene, gjelder informasjonen for andre modeller.

2. Kjøleskap

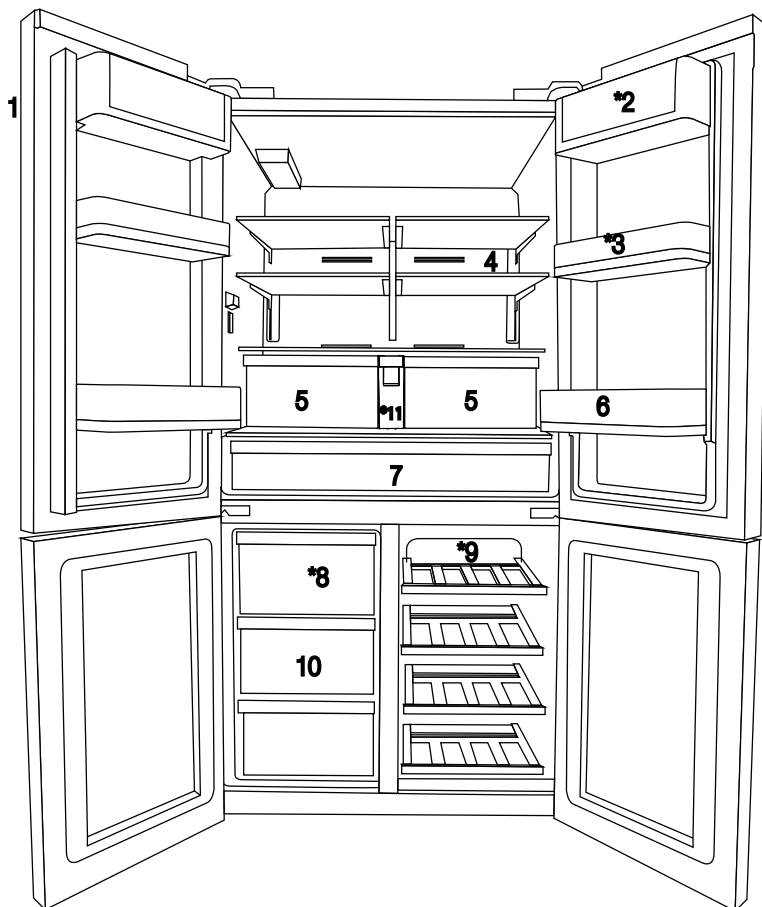

- | | |
|--------------------------------|------------------------------------|
| 1. Kontroll- og indikatorpanel | 8. Isboks-skuff |
| 2. Hylle for smør og ost | 9. Glasshylle/kjøledele i multiso- |
| 3. 70 mm bevegelig dørhylle | nen |
| 4. Kjøleskapets glasshylle | 10. Skuffer i fryserdelen |
| 5. Kjøleskapets grønnsaksskuff | 11. Vanntank |
| 6. Dørhylle | |
| 7. Kjøledele | |
- * VALGFRITT



*Tilleggsutstyr: Figurene i denne brukerveiledningen er skjematisk, og vil ikke nødvendigvis tilsvare ditt produkt nøyaktig. Hvis produktet ditt ikke inneholder de relevante delene, gjelder informasjonen for andre modeller.

3. Montering

3.1 Egnet plassering

Kontakt autorisert service for installasjon av produktet. Når du skal klargjøre produktet for bruk, må du se informasjonen i brukerveiledningen og forsikre deg om at vann- og strømtilkoblinger er korrekt. Hvis ikke, må du ringe en kvalifisert elektriker og tekniker for å få utført nødvendige endringer.



ADVARSEL: Produsenten er ikke ansvarlig for skader som oppstår som følge av at prosedyrer har blitt utført av ikke-godkjente personer.



ADVARSEL: Produktet må ikke være tilkoblet under montering. Ellers er det fare for dødsfall eller alvorlige personskader!



ADVARSEL: : Hvis døren inn til rommet der produktet skal plasseres er for smal, må du ta av døren inn til rommet og føre produktet inn sidelengs. Hvis dette ikke fungerer, må du kontakte autorsiert service.

- Plasser produktet på et plant gulv for å unngå risting.
- Produktet skal installeres minst 30 cm på avstand fra varmekilder, slik som f.eks. komfyrer, register i varmeapparater, sentralvarme og kokeplater, samt minst 5 cm borte fra elektriske ovner.

- Produktet skal ikke utsettes for direkte sollys og skal ikke oppbevares på fuktige steder.
- Produktet krever tilstrekkelig luftsirkulasjon for å fungere effektivt. Hvis produktet plasseres i en alkove, må du la det være en klaring på minst 5 cm mellom produktet og taket, bakveggen og veggene.
- Hvis produktet plasseres i en alkove, må du la det være en klaring på minst 5 cm mellom produktet og taket, bakveggen og veggene. Kontroller om beskyttelseskomponenten for bakveggensklaringen er til stede der det er plassert (hvis den følger med produktet). Hvis komponenten ikke er tilgjengelig, eller hvis den er mistet eller har falt, må du plassere produktet slik at det er minst 5 cm klaring mellom den bakre overflaten til produktet og veggene i rommet. Avstanden bak er viktig for at produktet skal fungere effektivt.
- Ikke monter produktet på steder der temperaturen faller under -5°C .

3.2 Montere plastkilene

Plastkilene leveres sammen med produktet for å lage en avstand for luftsirkulasjon mellom produktet og bakveggen.

1. Når du skal montere plastkilene, må du skru ut skruene på produktet og bruke skruene som følger med kilene.

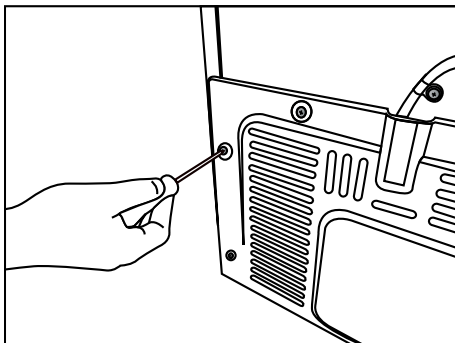

2. Sett de to plastkilene på dekslet på ventilasjonsanlegget bak, som illustrert på figuren.

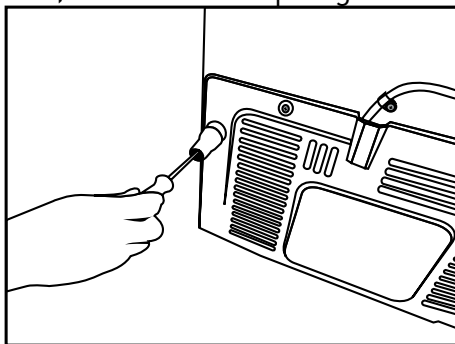

3.3 *Justere føttene

Hvis produktet er ubalansert etter installering, må du justere føttene ved å dreie dem mot høyre eller venstre.

* Hvis produktene dine ikke har en vinavdeling eller ikke er en glassdør, har det fastmonterte stativer istedenfor justerbare stativer.

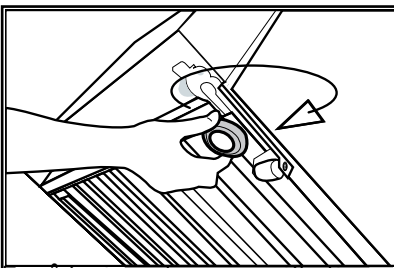
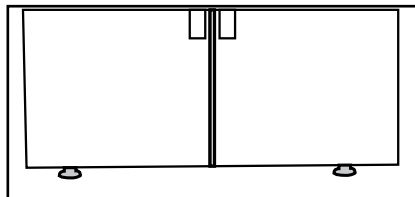

For å justere dørene vertikalt,
Løse festemutteren nederst
Skrue justeringsmutteren (CW / CCW) i henhold til plasseringen av døren
Trekk til festemutteren for den endelige posisjon

For å justere dørene horisontalt,
Løse festebolten på toppen
Skrue justeringsskruen (CW/CCW) på siden i henhold til plasseringen av døren

Trekk til festeskruen på toppen for siste posisjon

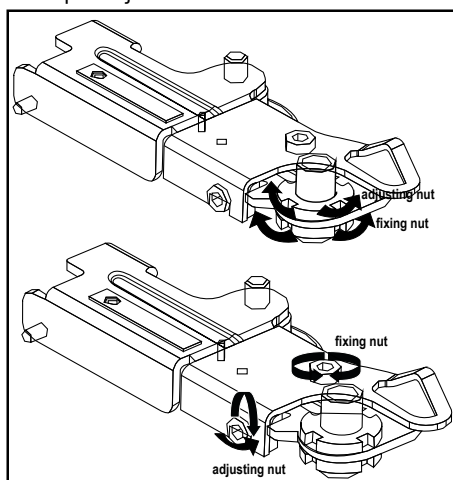

3.4 Elektrisk tilkobling



ADVARSEL: Ikke lag slike tilkoblinger ved bruk av skjøteledninger eller flergrensstøpsler.



ADVARSEL: Skadde strømkabler må skiftes ut av en godkjent servicetekniker.



Hvis to kjøleskap skal plasseres ved siden av hverandre, skal det være en avstand på minst 4 cm mellom dem.

- Vår bedrift skal ikke være ansvarlig for skader som oppstår som en følge av at produktet brukes uten jording og elektrisk tilkobling i henhold til lokale forskrifter.
- Strømledningens støpsel skal være lett tilgjengelig etter installasjon.
- Ikke bruk forlengelsesledninger eller trådløse flergrensuttak mellom produktet og stikkkontakten.

- Øvre hengselgruppe festes med tre skruer.
- Hengseldekselet settes på etter at kontaktene er montert.
- Deretter festes hengseldekselet med to skruer.

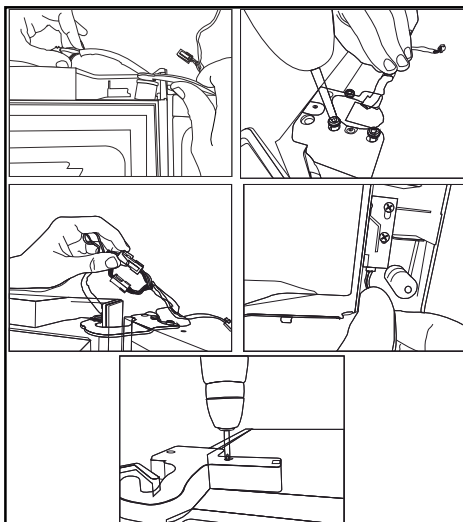

3.5 Vanntilkobling

Avhengig av hvilken kjøleskapsmodell du har, kan du enten koble det til en damejeanne eller til hovedvannledningen. Du må først koble vannslangen til kjøleskapet.

	I tilfelle en damejeanne blir brukt må en pumpe også brukes.
	ADVARSEL: Strømstøpslene til kjøleskapet og eventuell pumpe må være dratt ut under samenkobling.
	De følgende delene blir kanskje ikke levert sammen med produktet ditt, siden de ikke behøves når en damejeanne brukes.

Sjekk at den følgende delen er blitt levert sammen med produktet: Eksternt vannfilter. (Hvis en damejeanne er tilkoblet er det ikke nødvendig med et vannfilter.)

3.5.1 Før installasjon

Pass på at du har alt som er nødvendig for ordentlig installering før du fortsetter, inkludert:

Med produktet følger et internt vannfilter for bruk inni kjøleskapet. Filterets delenummer er 4918450200, og du kan bruke dette delenummeret når du skal bestille nytt filter.

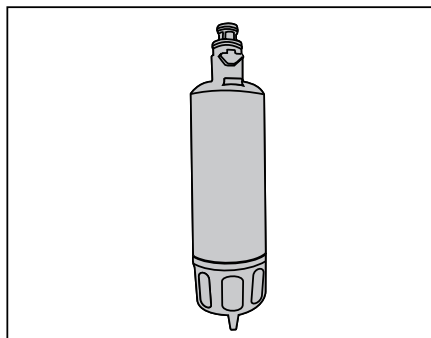

3.6 Koble vannslangen til kjøleskapet

1. Før enheten (B) på vannslangen (A).
2. Trykk vannslangen godt nedover for å føre den inn på vanninntaksventilen (C).
3. Skru enheten (C) godt til for hånd, for å feste den på vanninntaksventilen.

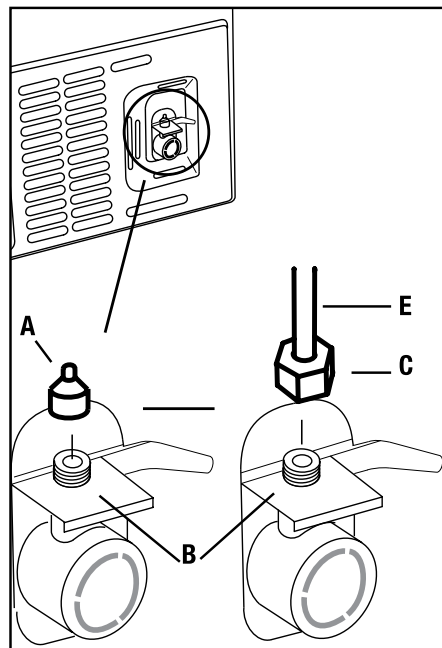



Det er vanligvis ikke nødvendig å skru til enheten med et verktøy. Du kan imidlertid bruke en skiftenøkkel eller tang til å stramme enheten, skulle der være en lekkasje.

3.7 Tilkobling av vannledningen til vannforsyningen

Koble vannledningen til en vannforsyningsventil. Hvis en ventilen ikke finnes, eller du er i tvil, rådfør deg med en kvalifisert rørlegger.

4 Forberedelse

4.1 Ting som må gjøres for å spare energi



Det er farlig å koble kjøleskapet til strømsparingssystemer, fordi disse kan føre til skade på produktet.

- for et frittstående apparat; "Dette kjøleapparatet er ikke ment å brukes som et innebygd apparat";
- Ikke hold dørene til kjøleskapet åpne over lang tid.
- Ikke sett varm mat eller drikke i kjøleskapet.
- Ikke overbelast kjøleskapet. Kjølekapasiteten reduseres når luftsirkulasjonen inne i skapet blokkeres.
- Ikke plasser kjøleskapet på steder der det utsettes for direkte sollys. Produktet skal installeres minst 30 cm på avstand fra varmekilder, slik som f.eks. komfyrer, ovner, sentralvarme og kokeplater, samt minst 5 cm borte fra elektriske ovner.
- Ettersom varm og fuktig luft ikke vil trenge direkte inn i produktet når dørene ikke er åpne, vil produktet optimalisere seg selv for å sørge for forhold som er tilstrekkelige for å beskytte maten din. I denne strømsparingsfunksjonen starter funksjoner og komponenter som kompressor, vifte, varmeapparat, avriming, belysning osv. ved behov for å bruke minst mulig energi under

disse forholdene samtidig som matvarenes ferskhet bevares.

- Sørg for å holde maten i kjøleskapet i lukkede beholdere.
- Du kan øke lagringsplassen i kjøleskapets fryserdel ved å ta ut de øverste skuffene og sette dem oppå glasshyllen. Strømforbruket som er angitt for kjøleskapet er fastsatt etter at IceMatic og de øvre skuffene er tatt ut for maksimal belastning. Det anbefales at de nedre skuffene i fryseren og i multisonen brukes under belastning.
- Luftsirkulasjonen må ikke blokkeres ved at det plasseres mat foran viftene i fryserdelen og i multisonen. Matvarer må plasseres minst 5 cm foran gitteret som beskytter viftene.
- Tining av frosne matvarer i kjøleskapsdelen sparer både energi og bevarer kvaliteten på maten.



Temperaturen i det rommet der kjøleskapet plasseres, skal være minst 10 °C. Bruk av kjøleskapet under kaldere forhold enn dette anbefales ikke av hensyn til yteevnen.



Det må rengjøres grundig inni kjøleskapet.



Hvis to kjøleskap skal plasseres ved siden av hverandre, skal det være en avstand på minst 4 cm mellom dem.

4.2 Anbefalinger for ferskvare delen

- Ikke la mat ligge inntil temperatursensorene i ferskvare delen. For å opprettholde ideell temperatur i ferskvare delen må du sørge for at sensorene ikke dekkes av mat.
- Ikke sett varm mat eller drikke i produktet.

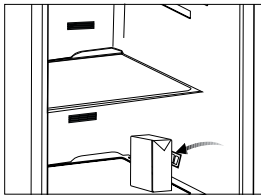
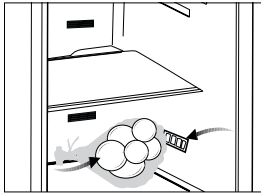

- Kjør kjøleskapet uten å sette mat i det i 6 timer, og ikke åpne døren med mindre det er helt nødvendig.



Kompressoren avgir lyd når den starter opp. Væsken og gassene som er forsegleet inne i kjølesystemet kan også avgi lyd selv om kompressoren ikke går, noe som for øvrig er helt normalt.



Kjøleskapets kanter framme vil kunne føles varme. Dette er normalt. Disse delene på kjøleskapet er konstruert slik at de blir varme for å unngå kondens.

4.3 Første gangs bruk

Før du begynner å bruke produktet må du kontrollere at alle forberedelser er gjort i henhold til instruksjonene i delene "Viktige instruksjoner for sikkerhet og miljø" og «Installasjon».

- Rengjør de indre delene av kjøleskapet som anbefalt i avsnittet "Vedlikehold og rengjøring". Før du slår på kjøleskapet, må du kontrollere at innsiden er tørr.
- Koble kjøleskapet til et jordet strømuttak. Lyset i kjøleskapet slås på når du åpner døren.

5. Bruk av produktet

5.1 Indikatorpanel

Indikatorpanelene kan variere avhengig av produktmodellen.

Audiale eller visuelle funksjoner på indikatorpanelet vil bistå i bruk av kjøleskapet.

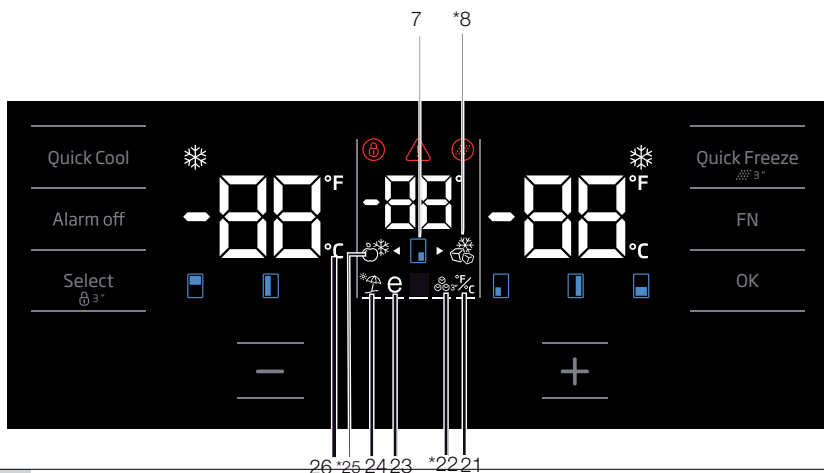
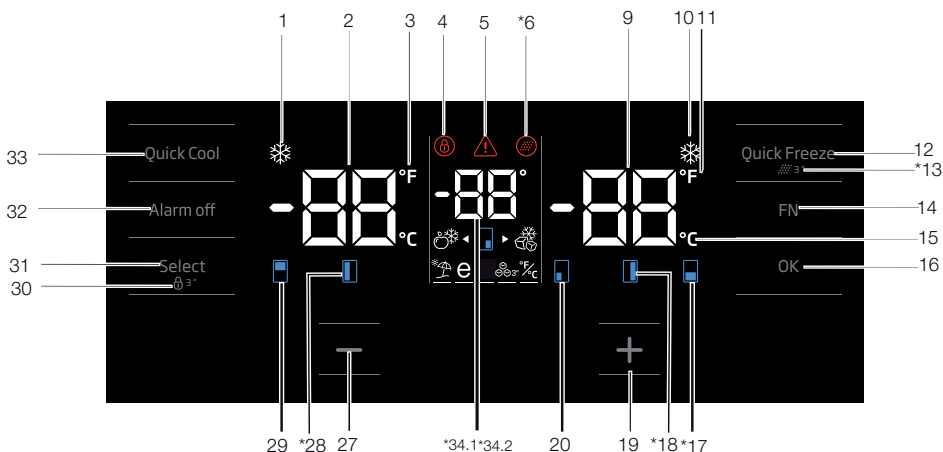

*Tilleggsutstyr: Figurene i denne brukerveiledningen er skjematiske, og vil ikke nødvendigvis tilsvare ditt produkt nøyaktig. Hvis produktet ditt ikke inneholder de relevante delene, gjelder informasjonen for andre modeller.

1. Indikator for hurtigkjølingsfunksjonen

Denne tennes når hurtigkjølingsfunksjonen aktiveres.

2. Temperaturindikator for kjøleskapsdel

Her vises temperaturen i kjøleskapsdelen. Denne kan stilles til 8, 7, 6, 5, 4, 3, 2, 1.

3. Fahrenheit-indikator

Denne er en Fahrenheit-indikator. Når Fahrenheit-indikatoren er aktivert, vises de angitte temperaturverdiene i Fahrenheit, og det relevante ikonet slås på.

4. Nøkkellås

Trykk på nøkkellås-knappen samtidig i tre sekunder. Nøkkellås-symbolet tennes, og nøkkellåsmodus aktiveres. Knappene fungerer ikke hvis nøkkellåsmodus er aktivert. Trykk på nøkkellås-knappen samtidig i tre sekunder en gang til. Nøkkellås-symbolet slukker, og nøkkellåsmodus avsluttes.

Trykk på nøkkellås-knappen dersom du ønsker å hindre endring av temperaturinnstillingen av kjøleskapet.

5. Strømfeil / Feil pga. høy temperatur / Feilvarsel

Denne indikatoren tennes ved strømfeil, feil pga. høy temperatur og feilvarslar. Under langvarige strømfeil, blinker den høyeste temperaturverdien som oppnås på det digitale displayet. Etter å ha sjekket matvarene som er plassert i fryserseksjonen, trykker du på koble ut alarm-knappen for å slette advarselen.

Se i delen «Anbefalte løsninger for feilsøking» i brukerhåndboken hvis du ser at denne indikatoren lyser.

6. Ikon for tilbakestilling av filter

Dette ikonet tennes når filteret må tilbakestilles.

7. Ikon for temperaturendring i kjøleskapsdel

Angir den kjøleskapsdelen der temperaturen skal endres. Når ikonet for temperaturendring i kjøleskapsdel blinker, har du valgt den relevante kjøleskapsdelen.

8. Ikon for fryserjoker

Hold FN-knappen over ikonet for fryserjokeren. Ikonet begynner å blinke. Når du trykker på OK, tennes ikonet for fryserjokeren og fungerer som en fryser.

9. Temperaturindikator for fryser

Her vises temperaturen i fryserdelen. Denne kan stilles til -18, -19, -20, -21, -22, -23, -24.

10. Funksjonsindikator for hurtigfrys

Denne tennes når hurtigfrysfunksjonen aktiveres.

11. Fahrenheit-indikator

Denne er en Fahrenheit-indikator. Når Fahrenheit-indikatoren er aktivert, vises de angitte temperaturverdiene i Fahrenheit, og det relevante ikonet slås på.

12. Knapp for hurtigfrysfunksjon

Trykk på denne knappen for å aktivere eller deaktivere hurtigfrysfunksjonen. Når du aktiverer funksjonen, kjøles fryserseksjonen ned til en temperatur som er lavere enn innstilt verdi.



Bruk hurtigfrysfunksjonen når du ønsker rask innfrysing av maten du legger i fryserrommet. Hvis du ønsker å fryse ned store mengder fersk mat, må du aktivere denne funksjonen før du legger inn matvarene.



Hvis du ikke avbryter det, vil hurtigfrys avbryte seg selv automatisk etter maksimalt 24 timer eller når kjølerdelen har nådd ønsket temperatur.



Denne funksjonen gjenopprettes ikke etter et strømbrudd.

13. Tilbakestilling av filter

Trykk på hurtigfrysknappen i 3 sekunder på nytt for å tilbakestille filteret. Ikonet for tilbakestilling av filter slukker.

14. FN-knapp

Med denne knappen kan du veksl mellom de funksjonene du vil bruke. Når du trykker på denne tasten, begynner ikonet og ikon-indikatoren for funksjonen som skal aktiveres eller deaktiveres å blinke. FN-knappen deaktiveres hvis den ikke trykkes på i løpet av 20 sekunder. Du må trykke på denne knappen for å bytte funksjon igjen.

15. Celsius-indikator

Denne er en Celsius-indikator. Når Celsius-indikatoren er aktivert, vises de angitte temperaturverdiene i Celsius, og det relevante ikonet slås på.

16. OK-knapp

Når du har navigert i funksjonene ved bruk av FN-knappen, og når funksjonen avbrytes via OK-knappen, blinker det relevante ikonet og ikon-indikatoren. Når funksjonen aktiveres, forblir det på. Indikatoren fortsetter å blinke for å vise hvilket ikon det er på.

17. Ikon for temperaturendring i kjøleskapsdel

Angir den kjøleskapsdelen der temperaturen skal endres. Når ikonet for temperaturendring i kjøleskapsdel blinker, har du valgt den relevante kjøleskapsdelen.

18. Ikon for temperaturendring i kjøleskapsdel

Angir den kjøleskapsdelen der temperaturen skal endres. Når ikonet for temperaturendring i kjøleskapsdel blinker, har du valgt den relevante kjøleskapsdelen.

19. Angi økning-knapp

Bruk valgknappen til å velge relevant kjøleskapsdel. Ikonet for den relevante kjøleskapsdelen begynner å blinke. Hvis du trykker på angi økning-knappen under denne prosessen, øker den angitte verdien. Hvis du fortsetter å trykke på den, går den til slutt tilbake til begynnelsen.

20. Ikon for temperaturendring i kjøleskapsdel

Angir den kjøleskapsdelen der temperaturen skal endres. Når ikonet for temperaturendring i kjøleskapsdel blinker, har du valgt den relevante kjøleskapsdelen.

21. Stille inn Celsius- og Fahrenheit-indikator

Svev FN-knappen over denne knappen, og velg Fahrenheit og

Celsius via OK-knappen. Når du har valgt den relevante temperaturtypen, tennes Fahrenheit- og Celsius-indikatoren.

22. Ismaskin på ikonet

Trykk på FN-tasten (til den når isikonet og den nederste linjen) for å slå på ismaskinen. Ismaskin på-ikonet og ismaskinens funksjonsindikator begynner å blinke når du lyser dem opp, slik at du kan forstå om ismaskinen skal slås på eller av. Når du trykker på OK-knappen, lyser ismaskinikonet kontinuerlig og indikatoren fortsetter å blinke under denne prosessen. Hvis du ikke trykker på noen knapp etter 20 sekunder, forblir ikonet og og vinmodusen på. Dermed blir ismaskinen slått på. For å slå av ismaskinen igjen, lys opp ikonet og indikatoren; dermed vil både ismaskinen på ikonet og indikatoren begynne å blinke. Hvis du ikke trykker på noen knapp innen 20 sekunder, slås ikonet og indikatoren av og ismaskinen slås av igjen.



Indikerer om icematic er på eller av.



Vannstrømmen fra vanntanken stopper når denne funksjonen ikke er valgt. Imidlertid kan is laget tidligere tas fra icematic.

23. Ikon for Eco-Fuzzy-funksjon

Trykk på FN-knappen (til den viser e-ikonet og den nedre linjen) for å aktivere Eco-Fuzzy. Når du svever over Eco-Fuzzy-ikonet og indikatoren for Eco-Fuzzy-funksjonen, begynner de å blinke. På denne måten kan du se om Eco-Fuzzy-funksjonen blir aktivert eller deaktivert. Når du trykker på OK-knappen, lyser ikonet for Eco-Fuzzy-funksjonen kontinuerlig og indikatoren fortsetter å blinke. Hvis du ikke trykker på knappen før det har gått 20 sekunder,

forblir ikonet og indikatoren påslått. Da blir Eco-Fuzzy-funksjonen aktivert. For å avbryte Eco-Fuzzy-funksjonen må du sveve over ikonet og indikatoren på nytt, og trykke på OK. Nå begynner Eco-Fuzzy-ikonet og indikatoren å blinke. Hvis du ikke trykker på knappen før det har gått 20 sekunder, slukkes ikonet og indikatoren og Eco-Fuzzy-funksjonen avbrytes.

24. Ikon for feriefunksjon

Trykk på FN-knappen (til den viser paraply-ikonet og den nedre linjen) for å aktivere feriefunksjonen. Når du svever over ikonet og indikatoren for feriefunksjonen, begynner de å blinke. På denne måten kan du se om feriefunksjonen blir aktivert eller deaktivert. Når du trykker på OK-knappen, lyser ikonet for feriefunksjonen kontinuerlig, og feriefunksjonen aktiveres. Indikatoren fortsetter å blinke under denne prosessen. Trykk på OK en gang til for å avbryte feriefunksjonen. Nå begynner ikonet og indikatoren for feriefunksjonen å blinke, og feriefunksjonen avbrytes.

25. Ikon for kjøleskapsjoker

Når du velger ikonet for kjøleskapsjoker ved bruk av FN-knappen og deretter trykker OK, endres jokerdelen til en kjøleskapsdel og fungerer som en kjøler.

26. Celsius-indikator

Denne er en Celsius-indikator. Når Celsius-indikatoren er aktivert, vises de angitte temperaturverdiene i Celsius, og det relevante ikonet slås på.

27. Angi reduksjon-funksjon

Bruk valgknappen til å velge relevant kjøleskapsdel. Ikonet for den relevante kjøleskapsdelen begynner å blinke. Hvis du trykker på angi reduksjon-knappen under denne prosessen, reduseres den angitte verdien. Hvis du fortsetter å trykke på den, går den til slutt tilbake til begynnelsen.

28. Ikon for temperaturendring i kjøleskapsdel

Angir den kjøleskapsdelen der temperaturen skal endres. Når ikonet for temperaturendring i kjøleskapsdel blinker, har du valgt den relevante kjøleskapsdelen.

29. Ikon for temperaturendring i kjøleskapsdel

Angir den kjøleskapsdelen der temperaturen skal endres. Når ikonet for temperaturendring i kjøleskapsdel blinker, har du valgt den relevante kjøleskapsdelen.

30. Nøkkellås

Trykk på nøkkellås-knappen samtidig i tre sekunder. Nøkkellås-symbolet tennes, og nøkkellåsmodus aktiveres. Knappene fungerer ikke hvis nøkkellåsmodus er aktivert. Trykk på nøkkellås-knappen samtidig i tre sekunder en gang til. Nøkkellås-symbolet slukker, og nøkkellåsmodus avsluttes.

Trykk på **nøkkellås**-knappen dersom du ønsker å hindre endring av temperaturinnstillingen av kjøleskapet.

31. Valgknapp

Bruk denne knappen til å velge

hvilken kjøleskapsdel du vil endre temperaturen i. Trykk på denne knappen for å veksle mellom kjøleskapsdelene. Du kan se hvilken kjøleskapsdel som er valgt ut fra ikonene for kjøleskapsdelene (7,17,18,20,28,29). Ikonet som blinker, angir kjøleskapsdelen som du ønsker å endre temperatur i. Deretter kan du endre den angitte verdien ved å trykke på knappen (27) for å redusere den angitte verdien eller på knappen (19) for å øke den angitte verdien for kjøleskapsdelen. Hvis du ikke trykker på valgknappen innen 20 sekunder, slukkes ikonene for kjøleskapsdelene. Du må trykke på knappen på nytt for å velge en kjøleskapsdel igjen.

32. Alarm av-advarsel

I tilfelle varslings om strømfeil/høy temperatur: Etter å ha sjekket matvarene som er plassert i fryserseksjonen, trykker du på koble ut alarm-knappen for å slette advarselen.

33. Knapp for hurtigkjølingsfunksjon

Knappen har to funksjoner. Trykk kort på knappen for å aktivere eller deaktivere hurtigkjølfunksjonen. Hurtigkjølindikatoren slås av og produktet går tilbake til sine opprinnelige innstillinger.



Bruk hurtigkjølefunksjonen når du raskt vil kjøle ned maten du har satt inn i kjøleskapsseksjonen. Hvis du ønsker å kjøle ned store mengder fersk mat, må du aktivere denne funksjonen før du setter inn matvarene.



Hvis du ikke avbryter det, vil hurtigkjøl avbryte seg selv automatisk etter maksimalt 1 timer eller når kjølerdelen har nådd ønsket temperatur.



Hvis du trykker på hurtigkjøl-knappen gjentatte ganger med korte mellomrom, vil den elektroniske kretsbeskyttelsen bli aktivert og kompressoren vil ikke starte opp umiddelbart.



Denne funksjonen gjenopprettes ikke etter et strømbrudd.

34. 1 Indikator for temperatur i jøkerdel

Den angitte temperaturverdien for jøkerkjøleskapsdelen vises.

34. 2 Indikator for temperatur i vinkjølerdelen

Den angitte temperaturverdien for vinkjølerdelen vises.

5.2 Indikatorpanel

Indikatorpanelene kan variere avhengig av produktmodellen.

Audiale eller visuelle funksjoner på indikatorpanelet vil bistå i bruk av kjøleskapet.

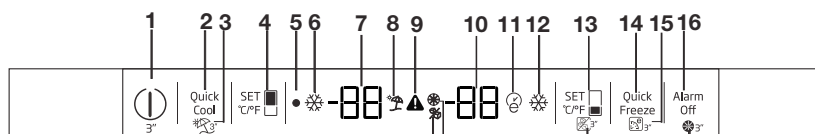

1 På/av-funksjon

Trykk på på/av-knappen i tre sekunder for å slå av eller på kjøleskapet.

2 Hurtigkjølfunksjon

Når du trykker på hurtigkjølknappen, vil temperaturen i delen bli kaldere enn de justerte verdiene. Denne funksjonen kan brukes til mat som er plassert i kjøleskapet og krever hurtig nedkjøling. Ønsker du å kjøle ned større mengder mat, anbefales det at du aktiverer denne funksjonen før du legger mat inn i kjøleskapet. Hurtigkjølindikatoren tennes når hurtigkjølfunksjonen aktiveres. For å avbryte denne funksjonen trykker du på hurtigkjølknappen på nytt. Hurtigkjølindikatoren vil slukke og gå tilbake til de normale innstillingene.

Hvis du ikke avbryter den, vil hurtigkjølfunksjonen avbrytes automatisk etter 2 timer eller når kjøleskapsdelen når den nødvendige temperaturen. Denne funksjonen gjenopprettes ikke etter et strømbrudd.

3 Feriefunksjon

Trykk på hurtigkjøl/ferieknappen i tre sekunder for å aktivere feriefunksjonen. Du kan deaktivere funksjonen ved å trykke på den samme knappen i tre sekunder, eller ved å trykke på kjøleskapets innstillingsknapp. Når feriemodus er aktivert, vises ikke den angitte verdien for ferskvaredelen. Det vises bare en strek.

Når feriemodus er aktivert, er temperaturen i ferskvaredelen 10 Celsius-grader (50 Fahrenheit) høyere. Derfor bør du ikke oppbevare mat i ferskvaredelen. Temperaturen i fryseren endres ikke.



*Tilleggsutstyr: Figurene i denne brukerveiledningen er skjematiske, og vil ikke nødvendigvis tilsvare ditt produkt nøyaktig. Hvis produktet ditt ikke inneholder de relevante delene, gjelder informasjonen for andre modeller.

4 Funksjon for innstilling av kjøleskap

Bruk denne funksjonen til å stille inn temperaturen i kjøleskapet. Trykk på denne knappen for å stille inn temperaturen i kjøleskapet til henholdsvis 8, 7, 6, 5, 4, 3, 2 eller 1 °C.

5 Av-indikator

Av-indikatorer lyser når kjøleskapet er i «Av»-modus.

6 Hurtigkjølindikator

Ikonet lyser når hurtigkjølfunksjonen er aktiv.

7 Indikator for innstilling av temperatur i kjøleskapsdelen

Indikerer temperaturen som er stilt inn for kjøleskapsdelen.

8 Ferieindikator

Ikonet lyser når feriefunksjonen er aktiv.

9 Indikator for høy temperatur / feilvarsling

Dette ikonet tennes ved feil på grunn av høye temperaturer og feilvarslinger.

10 Fryserdel

Indikator for innstilling av temperatur viser temperaturen som er stilt inn for fryserdelen.

11 Eco-Extra-indikator

Eco-Extra-indikatoren indikerer at Eco-Extra-funksjonen er aktiv.

12 Hurtigfrysindikator

Denne indikatoren lyser når hurtigfrysfunksjonen er aktiv.

13 Funksjon for innstilling av fryser

Denne funksjonen gjør at du kan stille inn temperaturen i fryserdelen. Trykk på denne knappen for å stille inn temperaturen i fryserrommet til henholdsvis 0, -2, -4, -6, -8, -10 og -12.

14 Hurtigfrysfunksjon

Hurtigfrysendikatoren tennes når hurtigfrysfunksjonen er på. For å avbryte denne funksjonen trykker du på hurtigfrysknappen på nytt. Hurtigfrysendikatoren slukkes og går tilbake til de normale innstillingene. Hvis du ikke avbryter den, vil hurtigfrysfunksjonen avbrytes automatisk etter 4 timer eller når fryserdelen når den nødvendige temperaturen.

Hvis det skal fryses store mengder fersk mat, trykker du på hurtigfrysknappen før maten legges i fryseren. Hvis du trykker på hurtigfrysknappen flere ganger med korte mellomrom, aktiveres den elektroniske sikringen umiddelbart. Denne funksjonen gjenopprettes ikke etter et strømbrudd.

15 Eco-Extra-funksjon (ekstra økonomisk bruk)

Trykk på Quick Freeze\Eco Extra-knappen i tre sekunder for å aktivere Eco Extra-funksjonen. Kjøleskapet vil begynne driften i den mest økonomiske modusen i minst 6 timer senere, og den økonomiske bruksindikatoren vil slås på når funksjonen er aktiv. Trykk på hurtigfryseknappen i tre sekunder for å deaktivere Eco Fuzzy-funksjonen.

16 Alarm av

Når kjøleskapsdøren har vært åpen i to minutter eller ved sensorfeil, utløses en alarm. Alarmen kan slås av ved å trykke på «Alarm av»-knappen.

Sensorfeilalarmen vil ikke få av ved strømbrudd. Hvis du lukker døren og deretter åpner den igjen, aktiveres «Åpen dør»-alarmen på nytt etter to minutter.

Innstilling av temperatur i fryserdelen	Innstilling av temperatur i kjøleskapsdelen	Kommentarer
-18 °C	4 °C	Dette er den normalt anbefalte innstillingen.
-20, -22 eller -24 °C	4 °C	Disse innstillingene anbefales når omgivelsestemperaturen overstiger 30 °C.
Hurtigfrysing	4 °C	Brukes når du ønsker å fryse mat på kort tid. Kjøleskapet går tilbake til forrige modus når prosessen er over.
-18 °C eller kaldere	2 °C	Bruk disse innstillingene hvis du tror at det ikke er kaldt nok i kjøleskapsdelen på grunn av varmeforholdene, eller ved hyppig åpning og lukking av døren.

5.3 Frysing av ferske matvarer

- For å bevare kvaliteten på maten må den fryses så raskt som mulig etter at den er satt inn i fryseren. Bruk hurtigfrysfunksjonen til dette.
- Hvis du fryser matvarene mens de er ferske, kan du oppbevare dem lenger i fryserrommet.
- Pakk inn maten som skal fryses slik at luft ikke kommer inn i emballasjen.
- Sørg for at maten er godt innpakket før du legger den i fryseren. Bruk frysebeholdere, folie og

vanntett papir, plastposer og annen emballasje i stedet for vanlig innpakkingspapir.

- Merk hver pakke med dato før du legger dem i fryseren. Dette gjør det enklere å se hvilken mat som er ferskest når du åpner fryseren. For å sikre at den maten som allerede er fryst ned blir spist først, kan du legge den fremre del av fryserdelen.
- Frossen mat må brukes rett etter den er opptint og må ikke fryses på nytt.
- Ikke frys for store matmengder samtidig.

- “Aktiver hurtigfrys-funksjonen 24 timer før du fryser ferske matvarer. Fersk mat bør plasseres i de nederste skuffene. Etter at du har plassert de ferske matvarene, aktiverer du hurtigfrys-funksjonen igjen. Når fryseskapet er satt til hurtigfrysing, blir fryseboksen automatisk innstilt på samme funksjon. “

5.4 Anbefalinger for bevaring av frossen mat

Fryserdelen må ha en temperatur på minst -18 °C.

1. Legg pakningene i fryseren så snart som mulig etter innkjøp slik at de ikke tiner.
2. Sjekk om “Brukes innen”- og “Best før”-datoene på pakningen er utløpt før du fryser matvarene.
3. Kontroller at emballasjen rudnt matvarene ikke er skadet.

5.5 Informasjon om dypfrysing

IEC 62552-standardens krever at kjøleskapet ved en omgivelsestemperatur på 25 °C kan fryse minst 4,5 kg mat til -18 °C eller kaldere innen 24 timer for hver 100 liter fryservolum. Det er bare mulig å bevare maten over lang tid ved -18 °C eller lavere.

Du kan bevare ferskheten i maten i mange måneder (ved -18 °C eller lavere temperaturer i dypfryser). Mat som skal fryses skal ikke komme i kontakt med tidligere frosne matvarer for å unngå delvis optining av disse.

Grønnsaker kan oppbevares frosne i lenger tid hvis de forvelles først (kok opp, og hell av vannet). Når du har helt av vannet, legger du dem i lufttette poser og plasserer dem i fryseren. Matvarer som bananer, tomater, salat, selleri, kokte egg og poteter egner seg ikke for frysing. Når slike matvarer fryses, mister de næringsverdi og smak. De ødelegges imidlertid ikke, og utgjør ikke noen helsefare.

5.6 Plassering av maten

Hyller i fryserdelen	Ulike slags frossen mat som kjøtt, fisk, is krem, grønnsaker, osv.
Kjøleskapshyller	Mat i panner, på tildekkede tallerkener og i lukkede beholdere, egg (i lukket beholder)
Dørhyller i kjøleskapsdelen	Små, innpakkede matvarer eller drikker
Grønnsaksskuff	Frukt og grønnsaker
Ferskvaredele	Delikatesser (frokostingredisener, kjøttprodukter som må spises i løpet av kort tid)

5.7 Advarsel om åpen dør

(Denne funksjonen er ekstrautstyr)

Åpen dør-varslingsystemet til kjøleskapet ditt kan variere avhengig av modell.

Versjon 1;

Hvis døren til produktet forblir åpen i en viss tid (mellom 60 s og 120 s), høres et lydvarsel; avhengig av produktmodell, kan et visuelt varsel (lysblink) også vises.

Hvis du lukker døren til enheten eller trykker på en knapp på skjermen til enheten, hvis det finnes, vil varselyden stoppe.

Versjon 2;

Hvis døren til enheten forblir åpen i en viss periode (mellom 60 s og 120 s), høres varselet om åpen dør. Varsel om åpen dør avgis gradvis.

Først begynner en hørbar advarsel å høres. Etter 4 minutter, hvis døren fortsatt ikke er lukket, aktiveres en visuell advarsel (lysblink). Varselet om døråpning vil bli forsinket i en viss tidsperiode (mellom 60 s og 120 s) når en tast på produktskjermen, hvis det finnes, trykkes. Deretter starter prosessen på nytt. Når enhetsdøren er lukket, vil varselet om åpen dør bli avbrutt.

5.8 Grønnsaksskuff

Grønnsaksskuffen i kjøleskapet er utformet spesielt til å holde grønnsakene dine ferske uten at de mister fuktigheten. Til dette formålet sirkulerer kald luft rundt grønnsaksskuffen. Ta ut dørhyllene som står mot grønnsaksskuffen før du tar den ut.

5.9 Grønnsaksskuff med fuktighetskontroll

(FreSHelf)

(Denne funksjonen er ekstrautstyr)

Den fuktighetskontrollerte grønnsaksskuffen kontrollerer fuktigheten til frukten og grønnsakene og bidrar til at maten holder seg fersk lenger.

Vi anbefaler at bladgrønnsaker, som salat og spinat samt andre grønnsaker som lett mister fuktigheten, legges så vannrett som mulig i grønnsaksskuffen og ikke vannrett på røttene.

Når grønnsakene blir lagt inn, bør du ta hensyn til vekten. Tunge og harde grønnsaker bør legges i bunnen av skuffen, og de lette og myke grønnsakene bør legges på toppen. Legg aldri grønnsakene i skuffen innpakket i emballasjen. Hvis de blir liggende i plasten, råtner de etter kort tid. Hvis du av hygieniske årsaker foretrekker at grønnsakene ikke er i kontakt med hverandre, bør du bruke tørkepapir eller lignende som mellomlegg istedenfor plast.

Frukt som f.eks. pærer, aprikoser og fersken, og spesielt frukt som produserer store mengder etylen, skal ikke ligge sammen med annen frukt eller andre grønnsaker. Etylengassen som avgis fra disse fruktene kan få resten av frukten til å modnes raskere og råtne på kortere tid.

5.10 Eggbrett

Du kan montere eggholderen på ønsket dør eller hylle. Sett aldri eggholderen i fryseren.

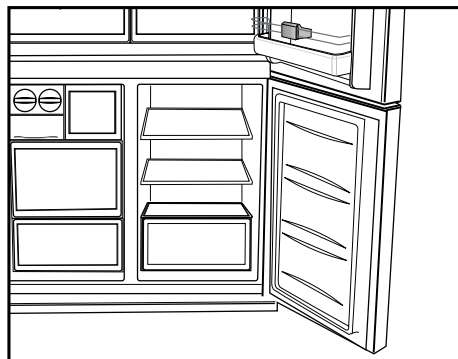

5.11 Bevegelig midtdel

Den bevegeligemiddelen er beregnet på å hindre at kald luft slipper ut fra kjøleskapet.

1 Forsegling oppnås når dørpakningen presses mot overflaten på den bevegelige midtdelen når du lukker kjøleskapsdøren.

2 En annen grunn til at kjøleskapet har en bevegelig midtdel, er at det øker kjøleskapsdelens nettovolum. Vanlige midtdeler tar opp en del ubenyttet volum i kjøleskapet.

3 Bevegelig midtdel er lukket når den venstre døren til kjøleskapsdelen åpnes.

4 Den må ikke åpnes manuelt. Den beveges sammen med plastdelen på hoveddelen når døren lukkes.

5.12 Cool Control-oppbevaringsdel

Kjøleskapets Cool Control-oppbevaringen kan brukes alle ønskede moduser ved å justere den til kjøle- (2/4/6/8 °C) eller frysertemperaturer (-18/-20/-22/-24). Du kan opprettholde ønsket temperatur i delen ved å bruke knappen for innstilling av temperatur i Cool Controll-oppbevaringsdelen. Du kan stille inn temperaturen i Cool Control-oppbevaringsdelen til 0 og 10 grader i tillegg til temperaturen i kjølskapsdelen, og til -6 grader i tillegg til temperaturen i fryserdelen. 0 grader brukes til lenger oppbevaring av ferdiglaget mat, og -6 grader brukes til å oppbevare kjøtt opptil 2 uker i en tilstand der kjøttet er enkelt å skjære i skiver.

Funksjonen for bytting til en kjøleskapsdel eller fryserdel består av et kjølelement plassert i den lukkede delen (kompressorummet) bak kjøleskapet. Når dette elementet brukes, kan du høre lyder som minner om tikkingen fra en analog klokke. Dette er normalt og ikke tegn på at noe er galt.

5.13 Blått lys/ Vitamin Care-teknologi

***Kanskje ikke tilgjengelig i alle modeller**

For det blå lyset,

Frukt og grønnsaker som er lagret i grønnsaksskuff som er opplyst med blått lys fortsetter sin fotosyntese ved hjelp av

bølgelengdeeffekten av blått lys og bevarer dermed vitamin C-innholdet lenger.

For VitaminCare+,

Frukt og grønnsaker som er lagret i grønnsaksskuffer opplyst med VitaminCare+-teknologien, bevarer deres vitamin A- og C-innhold i lengre tid takket være de blå, grønne, røde lysene og mørke sykluser, som simulerer en dagsyklus.

Med denne teknologien kan du holde frukt og grønnsaker velsmakende og sunne lenger, noe som hjelper deg å minimere matavfall hjemme.

Hvis du åpner døren til kjøleskapet i den mørke perioden av VitaminCare+-teknologien, vil kjøleskapet automatisk oppdage dette og gjøre det mulig for det blågrønne eller røde lyset å lyse opp grønnsaksskuffen. Etter at du har lukket døren til kjøleskapet, vil den mørke perioden fortsette, som representerer nattetiden i en dagsyklus.

5.14 Luktfilter

Luktfilteret i luftkanalen i kjøleskapet forhindrer dannelsen av ubehagelige lukter i kjøleskapet.

5.15 Vinkjølerdel

(Denne funksjonen er ekstrautstyr)

1 – Fylle vinkjølerdelen

Vinkjølerdelen er konstruert for å romme opptil 28 flasker foran + 3 flasker på et uttrekkbart stativ. Disse maksimale mengdene oppgis kun av informasjonshensyn, og tilsvarer tester utført med en standard 0,75 l vinflaske.

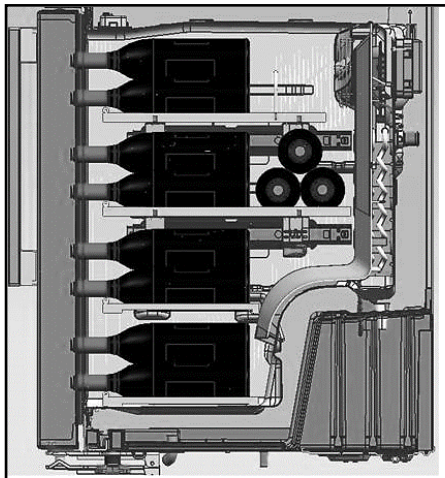
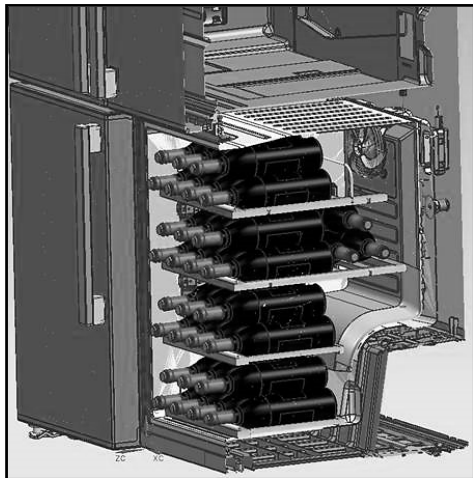

2 – Foreslått optimal serveringstemperatur på enkelte viner

Anbefaling: Hvis du blander ulike typer vin, bør du velge en innstilling på 12 °C, som tilsvarer en ekte vinkjeller. Hvitvin, som bør serveres mellom 6 og 10 °C, bør legges i kjøleskapet 1/2 time før servering. Kjøleskapet holder vinen i perfekt temperatur. Røde viner varmes gradvis opp til romtemperatur ved servering.

16–17 °C	Fine Bordeaux-viner – rød
15–16 °C	Fine burgunderviner – rød
14–16 °C	God utvikling av tørr hvitvin
11–12 °C	Lett, fruktig og ung rødvin
10–12 °C	Provence-rosévin, franske viner
10–12 °C	Tørr hvitvin og rød fruktvin
8–10 °C	Hvit fruktvin
7–8 °C	Champagne
6 °C	Søte hvitviner

3 – Anbefaling for åpning av vinflasker før smaking:

Hvitvin	Ca. 10 minutter før servering
Ung rødvin	Ca. 10 minutter før servering
Fyldige og modne rødviner	Ca. 30 til 60 minutter før servering

4- Hvor lang holdbarhet har en åpnet flaske?

Hvis flasken ikke er tom, kan du sette korken på og oppbevare den tørt og kjølig i følgende antall dager:

	Hvitvin	Rødvin
75 % full flaske	3 til 5 dager	4 til 7 dager
50 % full flaske	2 til 3 dager	3 til 5 dager
Under 50 % full	1 dag	2 dager

5.16 Bruk av innvendig vanddispenser og vanddispenser ved døren(På noen modeller)

(På noen modeller)

Når du har koblet kjøleskapet til en vannkilde, eller hvis du har skiftet ut vannfilteret, må du skylle vannsystemet. Bruk en stabil beholder og hold inne vanddispenserspaken i 5 sekunder, og slipp den i 5 sekunder. Gjenta til vannet begynner å strømme. Når vannet begynner å strømme, fortsetter du å trykke inn og slippe dispenserspaken (trykk inn i 5 sekunder, slipp i 5 sekunder) helt til du har helt ut 15 liter vann. Dette skyller ut luften fra filter- og vanddispensersystemet, og gjør filteret klart for bruk. I enkelte boliger kan det være behov for mer skylning. Når luften presses ut av systemet, kan vannet sprute ut av dispenseren.

La kjøleskapet avkjøles og kjøle ned vann i 24 timer. Dispenser nok vann hver uke til at vannforsyningen er fersk.



Etter fem minutter med kontinuerlig dispensering, stopper dispenseringen av vann for å unngå oversvømmelse. Trykk på dispenserspaken igjen for å fortsette.

Vannbeholder ved døren (På noen modeller)

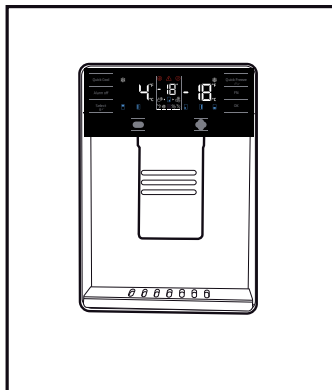

5.17 Dispensere vann

Hold en beholder under dispensertuten mens du trykker på dispenserspaken.
Slipp dispenseren for å avslutte.



Det er vanlig at de første få glassene med vann som tas fra dispenseren er varme.



Dersom vandispenseren ikke har vært brukt over en lengre periode, skal du tømme ut de første par glassene med vann for å få friskt vann.

Ved første gangs bruk må du vente i ca. 24 timer for at vannet skal avkjøles.

Vent et øyeblikk før du tar glasset bort når du har trykket på spaken.

Ved første gangs bruk må du vente i ca. 24 timer for at vannet skal avkjøles.

Vent et øyeblikk før du tar glasset bort når du har trykket på spaken.

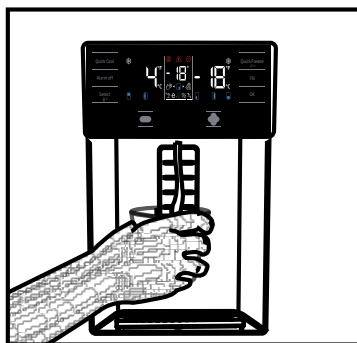

Innebygd vandispenser (På noen modeller)

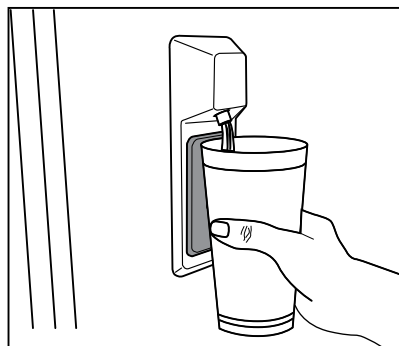

5.18 Bruke vanddispenseren



Før du bruker kjøleskapet for første gang, og etter at du har skiftet ut vannfilteret, kan det dryppe litt vann fra vanddispenseren. For å hindre at vannet drypper eller lekker fra vanddispenseren, må du lufte systemet ved å la ca. 20 liter vann renne ut gjennom vanddispenseren ved første gangs bruk eller hver gang du skifter ut vannfilteret. Dette fjerner eventuell luft i systemet og stopper vanddispenseren fra å lekke. Hvis vannstrømmen hindres, må du kontrollere at koblingen er i riktig posisjon og at vannledningen er riktig.



Det er normalt at vanddispenseren lekker noen dråper vann etter at du har tappet ut vann.

5.19 Icematic

(På noen modeller)

Ta ut vanntanken i fryserdelen, fyll den med vann og sett den på plass igjen for å få is fra ismaskinen. Isbitene i isskuffen kan bli sittende fast i hverandre og bli en stor klump etter rundt 15 dager, på grunn av varm og fuktig luft. Dette er normalt. Hvis du ikke klarer å brette dem fra hverandre, kan du tømme isbeholderen og lage ny is.



Det er anbefalt å bytte ut vannet i vannbeholderen hvis det har vært der i mer enn 2–3 uker.



Under laging og tømning av is kan du høre rare lyder fra kjøleskapet med ca. 2 timers mellomrom. Dette er normalt.



Hvis du ikke vil lage is, trykker du på Ice off-ikonet for å stoppe ismaskinen og spare strøm samt forlenge levetiden til kjøleskapet.



Det er vanlig at noen få vanddråper drypper fra dispenseren etter at du har tappet vann.

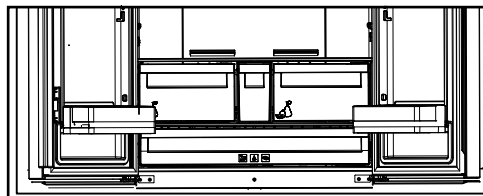

5.20 Icematic og islagringsbeholder

(På noen modeller)

Bruke Icematic

Fyll Icematic med vann, og sett innretningen på plass. Isen din vil være klar om ca. to timer. Ikke fjern Icematic fra setet for å ta is.

Vri knottene 90 grader med klokken.

Iskuber i cellene faller ned i islagringsbeholderen nedenfor.

Ta så ut islagringsbeholderen og server iskubene.

Hvis du ønsker, kan du la iskubene ligge i islagringsbeholderen.

Islagringsbeholder

Islagringsbeholderen er kun beregnet til å samle opp iskubene. Ikke putt vann i denne. Da vil den ødelegges.

6. Vedlikehold og rengjøring

Regelmessig rengjøring av produktet vil forlenge levetiden.



ADVARSEL: Koble fra strømmen før du rengjør kjøleskapet.

- Ikke bruk skarpe og slipende verktøy, såpe, materialer for husrengjøring, vaskemidler, gass, bensin, lakk og lignende stoffer for rengjøring.
- I andre enn No Frost-produkter dannes det vanddråper og isklumper på opptil en fingerbreddes størrelse på baksiden av kjøleskapet. Ikke rengjør kjøleskapet og påfør heller aldri olje eller lignende midler.
- Bruk bare lett fuktet mikrofiberduk til å rengjøre produktets ytre overflate. Svamper og andre typer rengjøringskluter vil kunne skrape opp overflaten.
- Smelt en teskje med karbonat i vann. Fukt en klut i vannet og vri ut. Bruk denne kluten til å fukte apparatet og tørk grundig av.
- Pass på å holde vannet vekk fra lampedekselet og andre elektriske deler.
- Rengjør døren med en våt klut. Fjern alle innvendige varer for å ta av døren og rammehyllene. Løft hyllene opp for å løsne dem. Rengjør og tørk hyllene, og sett dem deretter på plass ved å skyve ovenfra.

- Ikke bruk klorvann eller rengjøringsprodukter på den ytre overflaten og de krombelagte delene av produktet. Klor vil føre til rust på slike metalliske overflater.
- Ikke bruk skarpe og slipende verktøy eller såpe, rengjøringsmidler, vaskemidler, bensin, benzen, voks, osv. Hvis du gjør dette, vil frimerker på plastdeler komme av og det vil oppstå deformasjon. Bruk varmt vann og en myk klut for rengjøring og tørk.

6.1. Hindre dårlig lukt

Produktet er blitt produsert uten illeluktende materialer.

Oppbevaring av mat i uegnede deler i kjøleskapet og uriktig rengjøring av interne overflater kan føre til dårlig lukt.

For å unngå dette, må du rengjøre innsiden med kullsyreholdig vann hver 15. dag.

- Hold matvarer i forseglede beholdere. Mikroorganismer kan spre seg ut av utette matvarer og føre til dårlig lukt.
- Ikke oppbevar utgått eller fordervet mat i kjøleskapet.

6.2. Beskytte plastoverflater

Olje som søles på plastoverflater kan skade overflaten og må rengjøres umiddelbart med varmt vann.

7. Feilsøking

Sjekk denne listen før du kontakter servicesenteret. Dette vil spare deg tid og penger. Denne listen omfatter hyppige klager som ikke er relatert til produksjons- eller materialfeil. Enkelte funksjoner som er nevnt her, gjelder kanskje ikke for dette produktet.

Kjøleskapet fungerer ikke.

- Støpselet sitter ikke ordentlig.
>>> Plugg det i slik at det sitter ordentlig i kontakten.
- Sikringen som er koblet til stikkkontakten som gir strøm til produktet eller hovedsikringen er gått.>>> Kontroller sikringene.

Kondens på sideveggen av kjøledelen (MULTIZONE (FLERESONER), COOL (KJØLIG), CONTROL (KONTROLL) og FLEXIZONE (FLEKSISONE)).

- Døren åpnes for ofte >>> Pass på ikke å åpne døren til produktet for ofte.
- Miljøet er for fuktig. >>> Produktet må ikke monteres i fuktige miljøer.
- Mat som inneholder væske oppbevares i utette beholdere.
>>> Mat som inneholder væske må oppbevares i forseglede beholdere.
- Døren til produktet står åpen.
>>> Døren til produktet må ikke stå åpen i lengre perioder.
- Termostaten er satt til en altfor lav temperatur. >>> Sett termostaten til egnet temperatur.

Kompressoren virker ikke

- I tilfelle plutselige strømbrudd eller hvis støpselet trekkes raskt ut og settes inn igjen, er ikke gasstrykket i produktets kjølesystem balansert. Dette vil utløse kompressoren varmebeskyttelse. Produktet starter på nytt etter omtrent seks minutter. Hvis produktet ikke starter igjen etter denne perioden, kontakter du servicesenteret.
- Avriming er aktivert. >>> Dette er normalt for et helautomatisk avrimingsprodukt. Avrimingen utføres periodisk.
- Produktet er ikke pluggert inn.
>>> Sørg for at strømledningen er pluggert inn.
- Temperaturinnstillingen er feil.
>>> Velg egnet temperaturinnstilling.
- Strømmen er gått. >>>Produktet vil fortsette å fungere som normalt når strømmen kommer tilbake.

Driftsstøyen til produktet øker under bruk.

- Produktets ytelse kan variere avhengig av omgivelses temperaturvariasjoner. Dette er normalt og ikke en feil.

Kjøleskapet kjøres for lenge eller for ofte.

- Det nye produktet kan være større enn det forrige. Større produkter kjøres i lengre perioder.
- Romtemperaturen kan være for høy. >>> Produktet vil normalt kjøres i lange perioder ved høyere romtemperatur.
- Produktet kan ha blitt koblet til nylig eller en ny matvare er blitt satt inn i kjøleskapet. >>> Produktet vil bruke lenger til på å nå den innstilte temperaturen når den nylig er blitt koblet til eller en ny matvare er plassert i kjøleskapet. Dette er normalt.
- Store mengder varm mat kan ha blitt satt inn i produktet nylig. >>> Ikke sett varm mat i produktet.
- Dørene ble åpnet ofte eller ble holdt åpne i lange perioder. >>> Innvendig sirkulasjon av varmluft til føre til at produktet ikke kjører lenger. Dørene må ikke åpnes for ofte.
- Fryser- eller kjøledøren står kanskje på gløtt. >>> Kontroller at dørene er helt lukket.
- Produktet kan ha blitt satt til en altfor lav temperatur. >>> Sett temperaturen på en høyere temperatur og vent til produktet når den justerte temperaturen.
- Kjøle- eller fryserdørskiven kan være skitten, utslitt, ødelagt eller ikke satt inn riktig. >>> Rengjør eller bytt ut skiven. En skadet/revet dørskive vil føre til at produktet kjører i lengre perioder for å opprettholde gjeldende temperatur.

Frysetemperaturen er meget lav, men den kjøletemperaturen er tilstrekkelig.

- Fryserdelen er satt til en veldig lav temperatur. >>> Sett fryserdelen til en høyere temperatur og kontroller på nytt.

Kjøletemperaturen er meget lav, men den frysetemperaturen er tilstrekkelig.

- Kjøledelen er satt til en veldig lav temperatur. >>> Sett kjøledelen til en høyere temperatur og kontroller på nytt.

Matvarene som oppbevares i kjøledelen er frosne.

- Kjøledelen er satt til en veldig lav temperatur. >>> Sett fryserdelen til en høyere temperatur og kontroller på nytt.

Temperaturen i kjøleren eller fryseren er for høy.

- Kjøledelen er satt til en altfor høy temperatur. >>> Temperaturinnstillingen i kjøledelen påvirker temperaturen i fryserdelen. Endre temperaturen i kjøle- og fryserdelen og vent til de relevante delene når det justerte temperaturnivået.
- Dørene ble åpnet ofte eller ble holdt åpne i lange perioder. >>> Dørene må ikke åpnes for ofte.
- Døren står kanskje på gløtt. >>> Lukk døren fullstendig.
- Produktet kan ha blitt koblet til nylig eller en ny matvare er blitt satt inn i kjøleskapet. >>> Dette er normalt. Produktet vil bruke lenger til på å nå den innstilte temperaturen når den nylig er blitt koblet til eller en ny matvare er plassert i kjøleskapet.
- Store mengder varm mat kan ha blitt satt inn i produktet nylig. >>> Ikke sett varm mat i produktet.

Vibrasjon eller klapping.

- Bakken er ikke i vater eller holdbar. >>> Hvis produktet er risting når det beveges langsomt, må du justere stativene for å balansere produktet. Kontroller også at bakken er tilstrekkelig holdbar til at den kan bære produktet.
- Gjenstander som plasseres på produktet kan forårsake støy. >>> Fjern alle gjenstander på produktet.

Produktet lager støy som ligner på strømmende væske, spraying osv.

- Driftsprinsippene til produktet involverer strømning av væske og gass. >>> Dette er normalt og ikke en feil.

Produktet lager lyd som ligner blåsende vind.

- Produktet bruker en vifte til kjøleprosessen. Dette er normalt og ikke en feil.

Det er kondens i de innvendige veggene til produktet.

- Varmt eller fuktig vær vil føre til ising eller kondens. Dette er normalt og ikke en feil.
- Dørene ble åpnet ofte eller ble holdt åpne i lange perioder. >>> Ikke åpne dørene for ofte. Lukk døren hvis den er åpen.
- Døren står kanskje på gløtt. >>> Lukk døren fullstendig.

Det er kondens på utsiden av produktet eller mellom dørene.

- Omgivelsens vær kan være fuktig. Dette er ganske vanlig undrer fuktig vær. >>> Kondensen vil forsvinne når fuktigheten reduseres.

Innsiden lukter ille.

- Produktet rengjøres ikke regelmessig. >>> Rengjør interiøret regelmessig med svamp, varmt vann og kullsyreholdig vann.
- Enkelte holdere og emballasjer kan forårsake lukt. >>> Bruk holdere og emballasje uten lukt.
- Matvarer hadde blitt plassert i utette beholdere. >>> Hold matvarer i forseglede beholdere. Mikroorganismer kan spre seg ut av utette matvarer og føre til dårlig lukt.
- Fjern utgått eller fordervet matt fra produktet.



ADVARSEL: Hvis problemet vedvarer etter at du har fulgt instruksjonene i dette avsnittet, må du kontakte forhandleren eller et autorisert servicesenter. Aldri prøv å reparere et produkt som ikke virker selv.

Døren lukkes ikke.

- Matpakker blokkerer kanskje døren. >>> Omplasser eventuelle gjenstander som blokkerer dørene.
- Produktet står ikke i fullt oppreist stilling på bakken. >>> Juster stativene for å balansere produktet.
- Bakken er ikke i vater eller holdbar. >>> Kontroller at bakken er tilstrekkelig holdbar til at den kan bære produktet.

Grønnsaksskuffen har kjørt seg fast.

- Matvarer kan være i kontakt med den øvre delen av skuffen. >>> Omplasser matvarene i skuffen.

ANSVARFRASKRIVELSE/ADVARSEL

Noen (enkle) feil kan håndteres tilstrekkelig av sluttbrukeren uten at det oppstår noe sikkerhetsproblem eller usikker bruk, forutsatt at de utføres innenfor grensene og i samsvar med følgende instruksjoner (se delen "Selvrepasasjon").

Derfor, med mindre annet er godkjent i avsnittet "Selvrepasasjon" nedenfor, skal reparasjoner rettes til registrerte profesjonelle reparatører for å unngå sikkerhetsproblemer. En registrert profesjonell reparatør er en profesjonell reparatør som har fått tilgang til instruksjonene og reservedelslisten for dette produktet av produsenten i henhold til metodene beskrevet i lovgivning i henhold til direktiv 2009/125/EF.

Imidlertid er det kun serviceagenten (dvs. autoriserte profesjonelle reparatører) som du kan nå gjennom telefonnummeret som er oppgitt i brukerhåndboken/garantikortet eller gjennom din autoriserte forhandler, som kan gi service under garantibetingelsene. Vær derfor oppmerksom på at reparasjoner utført av profesjonelle reparatører (som ikke er autorisert av Grundig) vil annullere garantien.

Selvrepasasjon

Sluttbrukeren kan utføre selvrepasasjon på følgende reservedeler: dørhåndtak, dørhengsler, skuffer, kurver og dørpakninger (en oppdatert liste er også tilgjengelig på support.grundig.com fra 1. mars 2021).

For å sikre produktsikkerhet og for å forhindre risiko for alvorlig personskade, skal videre nevnte selvrepasasjon gjøres etter instruksjonene i brukerhåndboken for selvrepasasjon eller som er tilgjengelige i support. grundig.com Av hensyntil egen sikkerhet, trekk ut produktet før du prøver selvrepasasjon.

Reparasjon og reparasjonsforsøk av sluttbrukere for deler som ikke er oppført i en slik liste og/eller ikke følger instruksjonene i brukerhåndbøkene for selvrepasasjon eller som er tilgjengelige i support. grundig.com, kan medføre til sikkerhetsproblemer som ikke kan tilskrives Grundig, og vil annullere garantien for produktet.

Derfor anbefales det sterkt at sluttbrukere avstår fra forsøket på å utføre reparasjoner som faller utenfor nevnte liste over reservedeler, og i slike tilfeller kontakter autoriserte profesjonelle reparatører eller registrerte profesjonelle reparatører. Tvert imot, slike forsøk fra sluttbrukere kan forårsake sikkerhetsproblemer og skade produktet og deretter føre til brann, flom, elektrisk stød og alvorlig personskade.

Følgende er eksempler på reparasjoner som må rettes til autoriserte profesjonelle reparatører eller registrerte profesjonelle reparatører: kompressor, kjølekrets, hovedkort, omformerkort, skjermkort osv.

Produsenten/selgeren kan ikke holdes ansvarlig i noe tilfelle der sluttbrukere ikke overholder ovenstående.

Tilgjengeligheten av reservedeler til kjøleskapet du kjøpte er 10 år. I løpet av denne perioden vil originale reservedeler være tilgjengelige for å betjene kjøleskapet riktig.

Minste garantiperiode for kjøleskapet du kjøpte er 24 måneder.

Dette produktet er utstyrt med en lyskilde i energiklassen "G". Lyskilden i dette produktet skal bare erstattes av profesjonelle reparatører.

GRUNDIG

Jääkaappi

Käyttöopas

Chłodziarka

Instrukcja użytkowania

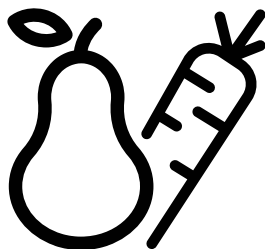

GQN21235XRN



Fi/PL

58 5878 0000/AG - 3/4-Fi-PL

1. Turvallisuuutta ja ympäristöä koskevia ohjeita	2
2. Jääkaappi	6
2. Jääkaappi	7
3. Asennus	8
3.1 Sopivan asennuspaikan valitseminen	8
3.2 Muovikiilojen asentaminen	8
3.3 Sähköliitännät	9
3.4 *Jalkojen säätäminen	9
3.5 Vesiliitäntä	10
3.5.1 Ennen asennusta	11
3.6 Liitä vesiletku jääkaappiin.11	
3.7Vesiletkun liittäminen vesijohtoverkkoon.....	11
4 Esivalmistelut	12
4.1 Energiansäästötoimet.....	12
4.2 Suosituksia tuoreruokaosastolle	13
4.3 Ensimmäinen käyttökerta	13

5. Tuotteen käyttö	14
5.1 Näyttöpaneeli	14
5.2 Näyttöpaneeli.....	20
5.3 Tuoreiden elintarvikkeiden pakastaminen	22
5.4 Pakastetun ruoan säilytys-suositukset	23
5.5 Pakastustietoja	23
5.6 Elintarvikkeiden sijoittaminen.....	24
5.7 Ovi auki -varoitus.....	24
5.8 Vihanneslokero	24
5.9 Kosteussäädön sisältävä vihanneslokero	24
(*FreSHelf*)	24
5.10 Kananmunalokero	25
5.11 Siirrettävä Keskosio	25
5.12 Jäähdytysohjattu säilytysosasto	26
5.13 Sininen valaistus /Vitamin Care Tekniikka	26
5.14 Hajusuodatin.....	26
5.15 Viinipullo-osasto	27
5.16 Sisäisen vesisäiliön ja vesisäiliön käyttö ovella	28
5.17 Veden annostelevminen	29
5.18 Lisätietoja vesiautomaatin käyttämisestä	30
5.19 Jääpala-automaatti	30
5.20 Jääpala-automaatti ja jääsäiliö	31
6. Huolto ja puhdistus	32
7. Vianetsintä	33

Hyvä asiakas,

Toivomme sinun saavan tuotteestamme parhaan mahdollisen hyödyn. Se on valmistettu nykyaikaisissa tiloissa ja läpikäynyt tarkat laatu- ja turvallisuustarkastukset.

Perehdy käyttöohjeeseen ennen kuin käytät tuotetta ja säilytä se myöhempiä käyttöä varten. Mikäli luovutat laitteen toiselle henkilölle, anna tämä opas tuotteen mukana.

Käyttöohje varmistaa laitteen nopean ja turvallisen käytön.

- Lue käyttöohje ennen laitteen asennusta ja käyttöä.
- Noudata aina annettuja turvallisuusohjeita.
- Pidä käyttöohje helposti saatavilla tulevaa käyttöä varten.
- Lue mahdolliset muut tuotteen mukana tulleet asiakirjat.

Muista, että tämä käyttöohje voi koskea useita tuotemalleja. Käyttöohjeessa on ilmaistu selkeästi eri mallien väliset erot.

Symbolit ja huomautukset

Tässä käyttöohjeessa käytetään seuraavia symboleja:

	Tärkeitä tietoja ja hyödyllisiä vinkkejä.
	Hengenvaara ja omaisuuden vahingoittumisvaara
	Sähköiskun vaara.
	Tuotteen pakkaus on valmistettu kierrätettävistä materiaaleista kansallista ympäristölainsäädäntöä noudattaen.

INFORMATION



Tuotetietokantaan tallennetut mallitiedot löytyvät seuraavalta verkkosivulta etsimällä tuotetunnuksella (*), joka löytyy energiakilvestä.

SUPPLIER'S NAME

MODEL IDENTIFIER → (*)

A



A

<https://eprel.ec.europa.eu/>

1. Turvallisuutta ja ympäristöä koskevia ohjeita

Tämä osio sisältää tarvittavat turvallisuusohjeet vammojen ja materiaalien vahinkojen välttämiseksi. Näiden ohjeiden noudattamatta jättäminen mitätöi tuotetakuun.

1.1. Käyttötarkoitus

	VAROITUS: Pidä laitteen ja rakenteiden tuuletusaukot esteettöminä.
	VAROITUS: Älä käytä sulatusprosessin nopeuttamiseen mekaanisia tai muita keinoja, joita valmistaja ei suosittele.
	VAROITUS: Älä vaurioita kylmäinekiertoa.
	VAROITUS: Älä käytä sähkölaitteita laitteen ruokalokeroissa, jolleivät ne ole valmistajan suosittelemia.

Tämä laite on tarkoitettu kotitalouskäyttöön ja vastaaviin sovelluksiin kuten

– henkilökunnan keittiötiloihin myymälöissä, toimistoissa ja muissa työympäristöissä: maatilamajoituksen ja hotellien, motellien sekä

muiden asuintilojen asiakkaille: aamiaismajoitustyyppisiin ympäristöihin: pitopalveluille ja vastaaviin epäkaupallisiin sovelluksiin.

1.1.1 Yleiset turvallisuusohjeet

- Tätä laitetta ei ole tarkoitettu sellaisten henkilöiden (mukaan lukien lapset) käyttöön, joiden fyysiset, sensoriset tai henkiset kyvyt eivät ole riittäviä tai joilta puuttuu kokemusta ja tietoa laitteen käyttämiseksi, ellei heitä ohjata vastuullisen henkilön toimesta. Lapset eivät saa leikkiä tämän laitteen kanssa.
- Jos laitteessa ilmenee toimintahäiriö, irrota laite virtalähteestä.
- Irrotettuasi laitteen virtalähteestä, odota vähintään 5 minuuttia ennen kuin kytket sen takaisin kiinni virtalähteeseen. Irrota laite virtalähteestä, kun sitä ei käytetä. Älä koske liittimeen märin käsin! Älä irrota laitetta virtalähteestä johdosta vetämällä, vaan tartu aina pistotulppaan.
- Älä kytke pistoketta pistorasiaan, mikäli se on irtonainen.
- Irrota laite virtalähteestä asennuksen, huollon, puhdistuksen ja korjauksen ajaksi.
- Jos tuotetta ei käytetä vähään aikaan, irrota pistoke pistorasiasta ja poista elintarvikkeet sen sisältä.
- Älä käytä höyryä tai höyrytettyjä puhdistusaineita jääkaapin puhdistamiseen tai jään sulattamiseen sen sisältä. Höyry voi päästä sähköistetyille alueille ja aiheuttaa oikosulun tai sähköiskun!

- Älä pese laitetta suihkuttamalla tai kaatamalla vettä sen päälle! Sähköiskun vaara!
- Älä koskaan käytä tuotetta jos osa tuotteen edessä tai takana, missä elektroninen piirilevy sijaitsee on auki (elektronisen piirilevyn suojus) (1).

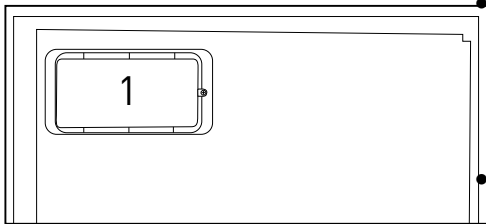
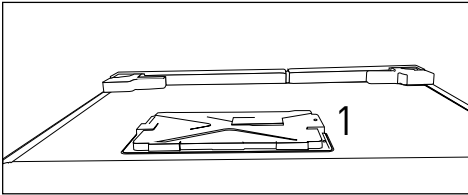

- Jos laitteessa ilmenee vikoja, sitä ei tule käyttää sähköiskuvaaran vuoksi. Ota yhteyttä valtuutettuun huoltopisteeseen ennen mitään toimenpiteitä.
- Liitä laite maadoitettuun pistorasiaan. Maadoitus tulee suorittaa valtuutetun sähköasentajan toimesta.
- Jos tuotteessa on LED-valot, ota yhteyttä valtuutettuun huoltopisteeseen niiden vaihtamiseksi tai mikäli niissä ilmenee häiriöitä.
- Älä koske pakastettuun ruokaan märin käsin! Se voi tarttua kiinni käsiisi!
- Älä aseta nesteitä sisältäviä pulloja tai tölkkejä pakastelokeroon. Ne voivat roiskua ulos!

- Aseta nesteet jääkaappiin pystyasennossa suljettuasi ensin korkit tiukasti kiinni.
- Älä suihkuta helposti syttyviä aineita tuotteen lähellä, koska se saattaa syttyä tuleen tai räjähtää.
- Älä säilytä herkästi syttyviä materiaaleja ja syttyviä kaasuja (spray-pulloja yms.) sisältäviä tuotteita jääkaapissa.
- Älä aseta nesteitä sisältäviä astioita laitteen päälle. Sähköiselle osalle osuva roiskuva vesi voi aiheuttaa sähköiskun ja tulipalon vaaran.

- Laitteen altistuminen sateelle, lumelle, auringonvalolle tai tuulelle aiheuttaa sähköisen vaaran. Älä siirrä laitetta ovenkahvasta vetämällä. Kahva saattaa irrota.

- Varo, ettei kätesi tai muu vartalonosasi joudu puristuksiin laitteen sisällä olevien liikkuvien osien väliin.

- Älä nojaa tai astu oven, vetimien tai jääkaapin muiden vastaavien osien päälle. Tämä voi aiheuttaa laitteen kaatumisen ja osien vaurioitumisen.
- Varo, ettet astu virtajohdon päälle.

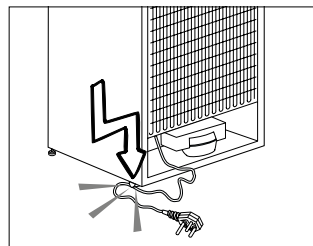

1.1.2 HC-varoitus

Mikäli laitteessa on jäähdytysjärjestelmä, joka käyttää R600a-kaasua,

varo vahingoittamasta jäähdytysjärjestelmää ja sen putkea käyttäessäsi ja siirtäessäsi sitä. Tämä kaasu on helposti syttyvää. Jos jäähdytysjärjestelmä on vahingoittunut, pidä laite etäällä herkästi syttyvistä aineista ja tuuleta huone heti.



Sisäpuolella, vasemmalla olevassa merkissä on ilmoitettu laitteen käyttämän kaasun tyyppi.

1.1.2 Mallit, joissa on vedenannostelija

- Kylmän veden tulopaineen tulee olla enintään 90 psi (620 kPa). Mikäli vedenpaine ylittää 80 psi (550 kPa), käytä vesijohtojärjestelmässä paineenrajoitusventtiiliä. Mikäli et tiedä, miten vedenpaine mitataan, pyydä apua putkiasentajalta.
- Mikäli järjestelmässäsi on paineiskun vaara, käytä asennuksessa paineiskunestolaitetta. Kysy neuvoa putkiasentajalta, mikäli et tiedä, liittyykö järjestelmäsi paineiskun vaara.
- Älä asenna kuuman veden tuloon. Suorita putkien jäätyminen estämiseksi tarvittavat varotoimet. Käytettävän veden lämpötilan tulee olla vähintään 0,6 °C ja enintään 38 °C.
- Käytä vain juomavettä.

1.2. Käyttötarkoitus

- Tämä tuote on tarkoitettu kotitalouskäyttöön. Sitä ei ole tarkoitettu kaupalliseen käyttöön.

- Tuotetta tulee käyttää vain elintarvikkeiden varastointiin.
- Älä säilytä jääkaapissa herkkiä tuotteita, jotka vaativat säädeltyä lämpötilaa (rokotteet, lämpöherkät lääkkeiden, lääkeaineet jne.).
- Valmistaja ei vastaa mistään vahingoista, jotka ovat aiheutuneet laitteen virheellisestä tai varomattomasta käsittelystä.
- Alkuperäiset varaosat toimitetaan 10 vuotta ostopäivämäärästä laskettuna.

1.3. Lasten turvallisuus

- Säilytä pakkausmateriaalit lasten ulottumattomissa.
- Älä anna lasten leikkiä laitteella.
- Jos tuotteen ovessa on lukko, säilytä avain lasten ulottumattomissa.

1.4. WEEE-direktiivin noudattaminen ja jätteen hävittäminen

Tämä tuote täyttää EU:n WEEE-direktiivissä (2012/19 / EU) asetetut vaatimukset. Tässä tuotteessa on sen sähkö- ja elektroniikkalaiteromuluokan (WEEE) ilmaiseva symboli.

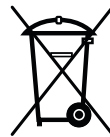

Tämä tuote on valmistettu laadukkaista osista ja materiaaleista, jotka voidaan käyttää uudelleen ja ne soveltuvat kierrätykseen. Älä hävitä käytöstä

poistettua laitetta kotitalousjätteen ja muun jätteen seassa. Toimita se sähkö- ja elektroniikkalaitteiden keräyspisteeseen. Lisätietoja keräyspisteistä saat paikallisilta viranomaisilta.

1.5. Yhdenmukaisuus RoHS-direktiivin kanssa

- Tämä tuote täyttää EU:n WEEE-direktiivissä (2011/65 /EU) asetetut vaatimukset. Se ei sisällä direktiivissä määriteltyjä haitallisia ja kiellettyjä aineita.

1.6. Pakkauksen tiedot

- Tuotteen pakkausmateriaalit on valmistettu kierrätettävistä materiaaleista kansallisten ympäristösäädösten mukaisesti. Älä hävitä pakkausmateriaaleja kotitalousjätteiden tai muiden jätteiden seassa. Toimita ne paikallisten viranomaisten nimeämään pakkausmateriaalien keräyspisteeseen.

2. Jääkaappi

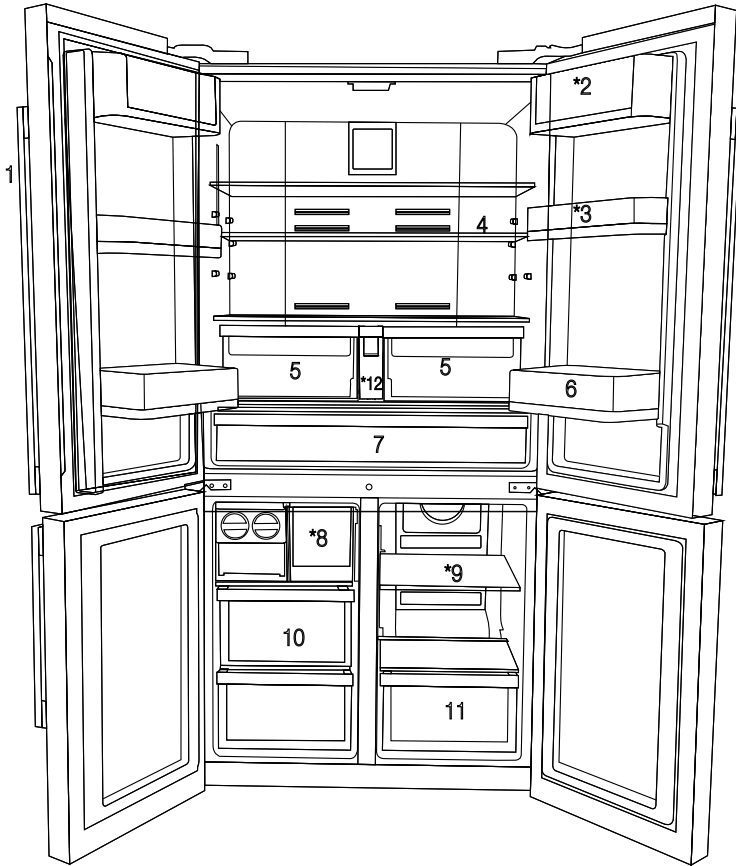

- | | |
|--------------------------------------|---|
| 1. Ohjauslaitteet ja ilmaisinpaneeli | 7. Jäähdytysosasto |
| 2. Voi & juusto-osasto | 8. Jääpalakoneen vetolaatikko |
| 3. 70 mm irrotettava ovihylly | 9. Monikäyttöinen lasihylly/jäähdytysosasto |
| 4. Jääkaappiosaston lasihyllyt | 10. Pakasteosaston vetolaatikat |
| 5. Jääkaappiosaston vihanneslokero | 11. Monialueosaston vetolaatikko |
| 6. Ovihylly juomia varten | 12. Vesisäiliö |
| | * VALINNAINEN |



*Vaihtoehtoinen: Tämän käyttöohjeen kuvat ovat viitteellisiä, eivätkä välttämättä vastaa täysin tuotettasi. Mikäli tuotteesi ei sisällä joitakin osia, tiedot koskevat muita malleja.

2. Jääkaappi

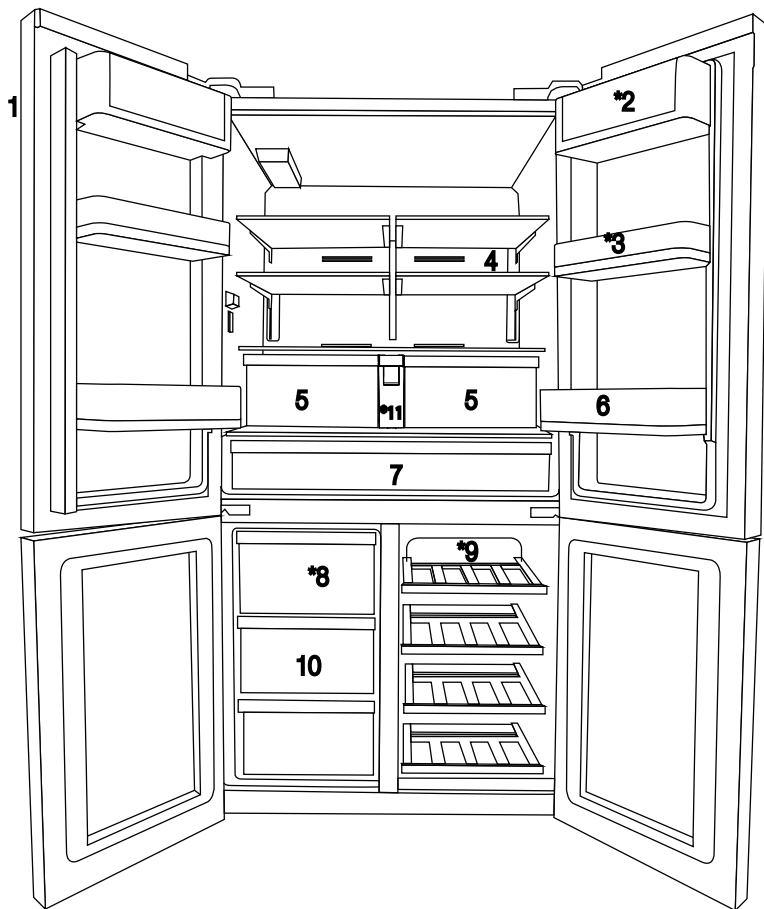

1. Ohjauslaitteet ja ilmaisinpaneeli
 2. Voi & juusto-osasto
 3. 70 mm irrotettava ovihylly
 4. Jääkaappiosaston lasihyllyt
 5. Jääkaappiosaston vihanneslokero
 6. Ovihylly juomia varten
 7. Jäähdytysosasto
 8. Jääpalakoneen vetolaatikko
 9. Monikäyttöinen lasihylly/ jäähdytysosasto
 10. Pakasteosaston vetolaatikot
 11. Vesisäiliö
- * VALINNAINEN



*Vaihtoehtoinen: Tämän käyttöohjeen kuvat ovat viitteellisiä, eivätkä välttämättä vastaa täysin tuotettasi. Mikäli tuotteesi ei sisällä joitakin osia, tiedot koskevat muita malleja.

3. Asennus

3.1 Sopivan asennuspaikan valitseminen

Ota yhteyttä valtuutettuun huoltoon laitteen asentamista varten. Valmistellaksesi tuotteen käyttöä varten, lue käyttöoppaassa olevat tiedot ja varmista että ympäristön sähkö- ja vesiliitännät ovat asianmukaisia. Jos näin ei ole, ota yhteyttä valtuutettuun sähköasentajaan ja teknikkoon tarvittavien järjestelyjen suorittamiseksi.

	VAROITUS: Valmistaja ei ole vastuussa vahingoista, joita saattaa aiheutua valtuuttamattomien henkilöiden suorittamista toimenpiteistä.
	VAROITUS: Tuote ei saa olla pistorasiaan kytkettynä asennuksen aikana. Tämä voi aiheuttaa vaaran, joka johtaa kuolemaan tai vakavaan loukkaantumiseen!
	VAROITUS: : Jos huoneen oviaukko, jonne laite aiotaan sijoittaa, on niin ahdas ettei laite mahdu ovesta sisään, irrota ovi ja kanna laitetta oviaukosta kääntämällä sitä sivuttain. Jos tämä ei toimi, ota yhteyttä valtuutettuun huoltoon.

- Aseta jääkaappi tasaiselle lattiapinnalle tärinän ehkäisemiseksi.
- Jääkaappi on asennettava vähintään 30 cm:n etäisyydelle muista lämmönlähteistä, kuten keittotasosta, liesistä, keskuslämmityksestä ja uunista

sekä vähintään 5 cm:n päähän sähköliedestä.

- Laitetta ei saa altistaa suoralle auringonvalolle tai pitää kosteissa tiloissa asennuksen jälkeen.

- Tämä tuote vaatii riittävän ilmankierron toimiakseen tehokkaasti. Jos tuote sijoitetaan alkoviin, muista jättää vähintään 5 cm:n etäisyys tuotteen ja katon, taka- ja sivuseinien väliin.

Jos tuote sijoitetaan alkoviin, muista jättää vähintään 5 cm:n etäisyys tuotteen ja katon, taka- ja sivuseinien väliin.

Tarkasta, onko takaseinän etäisyysuojakomponentti paikallaan (jos toimitettu tuotteen mukana). Jos komponentti ei ole saatavissa tai on kadonnut tai pudonnut, sijoita tuote niin, että vähintään 5 cm:n etäisyys on tuotteen takapinnan ja huoneen seinien välillä. Etäisyys takana on tärkeä tuotteen tehokkaan toiminnan varmistamiseksi.

- Älä asenna jääkaappia tiloihin, joissa lämpötila laskee alle -5 °C.

3.2 Muovikiilojen asentaminen

Muovikiiloja käytetään lisäämään laitteen ja takaseinän välistä etäisyyttä, jotta ilma kiertäisi paremmin.

1. Asenna kiilat irrottamalla ruuvit laitteesta ja käytä kiilojen kanssa samassa pussissa toimitettuja ruuveja.

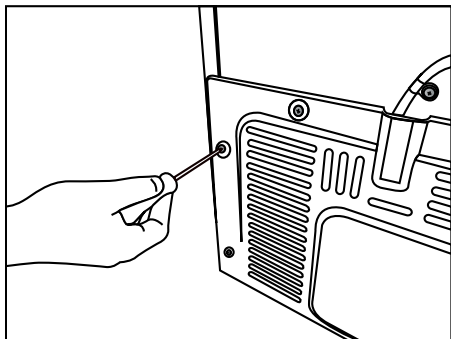

2. Aseta kaksi muovikiilaa takaosan tuuletusaukon kanteen, kuvassa näytetyllä tavalla.

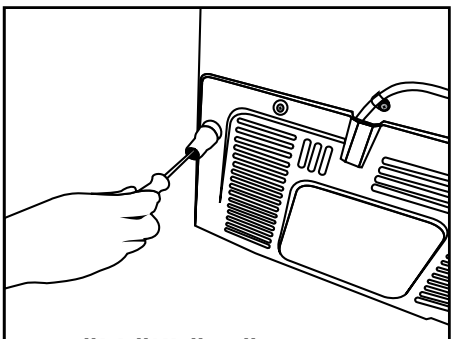

3.3 Sähköliitännät



VAROITUS: Älä tee liitännöjä jatkojohtoilla tai jakorasioidilla.



VAROITUS: Vahingoittunut virtajohto on jätettävä valtuutetun huoltoliikkeen vaihdettavaksi.



Jos kaksi jääkaappia asennetaan rinnakkain, niiden väliin on jätettävä vähintään 4 cm tyhjää tilaa.

- Älä käytä jatkojohtoja tai jakorasioita tuotteen ja seinäpistokkeen välillä.

3.4 * Jalkojen säätäminen

Jos laite on epätasapainossa asennuksen jälkeen, säädä laitteen etupuolelle olevia jalkoja kiertämällä niitä oikealle tai vasemmalle.

*Jos tuotteessasi ei ole viiniosastoa tai lasiovea, se ei sisällä säädettäviä jalkoja vaan kiinteät jalat.

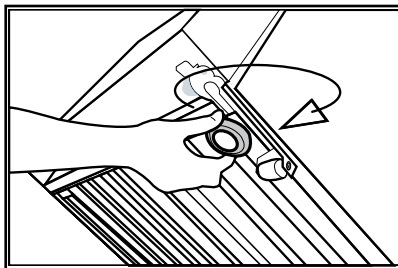
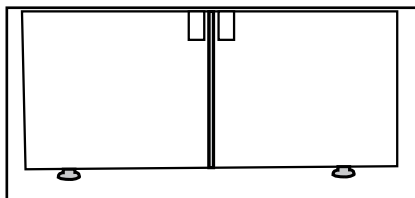

- Yrityksemme ei ole vastuussa vahingoista, joita ilmenee, jos tuotetta käytetään ilman paikallisten määräysten mukaista maadoitusta.
- Virtajohdon pistokkeen on oltava helposti saatavilla asennuksen jälkeen.

Säätääksesi ovia pystysuorassa,

Löysää kiristysmutteria oven pohjassa.

Kierrä kiristysmutteria oven sijainnin mukaisesti (myötäpäivään/ vastapäivään).

Kiristä kiristysmutteria kiinnittääksesi sijainnin.

Säätääksesi ovia vaakasuorassa, Löysää kiristysmutteria oven päällä.

Kierrä kiristysmutteria oven sijainnin mukaisesti (myötäpäivään/ vastapäivään).

Kiristä kiristysmutteria kiinnittääksesi sijainnin.

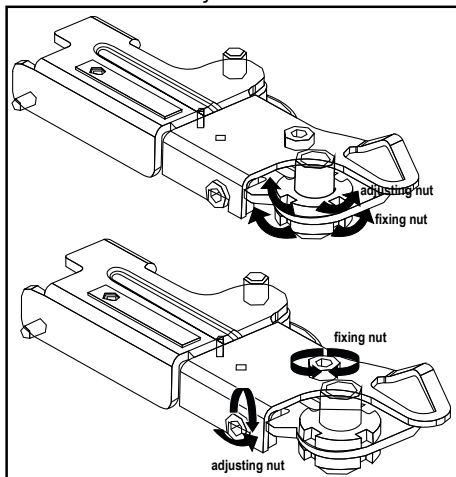

- Ylempi saranajoukko on kiinnitetään paikoilleen kolmella ruuvilla.
- Saranasuojus kiinnitetään paikoilleen saranatappien asentamisen jälkeen.
- Saranasuojus kiinnitetään tämän jälkeen paikoilleen kahdella ruuvilla.

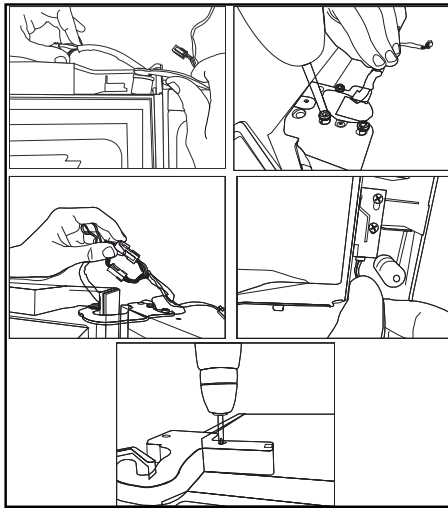

3.5 Vesiliitäntä

Jääkaapin mallista riippuen sen voi liittää joko koripulloon tai päävesijohtoon. Liitä ensin vesiletku jääkaappiin.



Jos käytetään koripulloa, on käytettävä myös erillistä pumppua.



VAROITUS: Jääkaapin ja mahdollisen pumpun pistokkeet on irrotettava liitäntään ajaksi.



Seuraavia osia ei välttämättä toimiteta tuotteen kanssa, koska niitä ei tarvita koripulloa käytettäessä.

Tarkista, että seuraava osa on toimitettu tuotteen kanssa:

Ulkoinen vesisuodatin.

(Koripulloliitäntään kanssa ei tarvitse käyttää vesisuodatinta.)

3.5.1 Ennen asennusta

Varmista, että sinulla on kaikki tarvittava asennusta varten, ennen kuin aloitat:

Tuotteen mukana toimitetaan sisäinen vesisuodatin, jota käytetään jääkaapin sisällä. Suodattimen osanumero on 4918450200. Voit käyttää tätä osanumeroa tilatessasi uuden suodattimen.

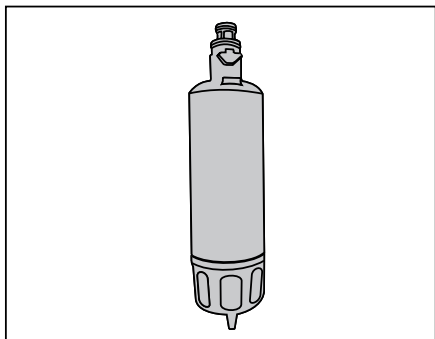

3.6 Liitä vesiletku jääkaappiin.

1. Liu'uta liitin (B) vesiletkun päälle (A).
2. Paina vesiletkua alaspäin lujasti niin, että se liukuu veden imuventtiin päälle (C).
3. Kiristä liitin (C) käsin kiinni veden imuventtiin.



Tavallisesti liitintä ei tarvitse kiristää työkalulla. Jos tapahtuu vuoto, liitintä voi kuitenkin kiristää kiintoavaimella tai pihdeillä.

3.7 Vesiletkun liittäminen vesijohtoverkkoon

Liitä vesiletku vedensyöttöventtiin. Jos tätä venttiiliä ei ole tai jos et ole siitä varma, ota yhteys pätevään putkimieheen.

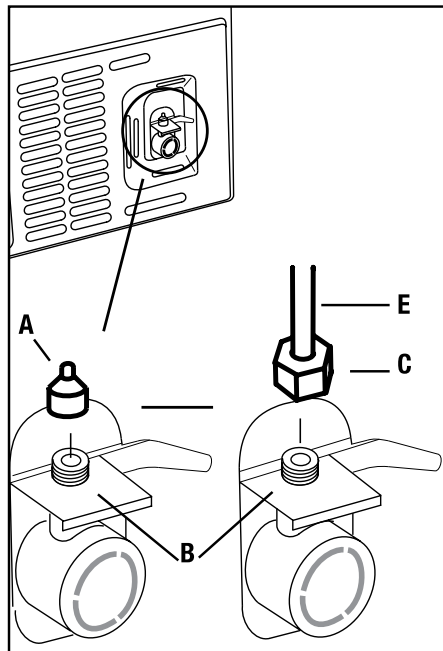

4 Esivalmistelut

4.1 Energiansäästötoimet



Jääkaapin liittäminen virransäästöjärjestelmään on vaarallista koska se voi vahingoittaa laitetta.

- vapaasti seisoville laitteille; 'tätä jäähdytyslaitetta ei ole tarkoitettu käytettäväksi sisäänrakennettuna laitteena' ;
- Älä jätä jääkaapin ovea auki pitkäksi aikaa.
- Älä laita lämpimiä ruokia tai juomia jääkaappiin.
- Älä ylikuormita jääkaappia. Jääkaapin jäähdytyskapasiteetti heikkenee, kun sen sisäpuolen ilmankierto estyy.
- Älä sijoita jääkaappia paikkaan jossa se on alttiina suoralle auringonvalolle. Jääkaappi on asennettava vähintään 30 cm etäisyydelle lämmönlähteistä, kuten keittotasosta, liesistä, keskuslämmityksestä ja uunista sekä vähintään 5 cm päähän sähköliedestä.
- Huolehdi, että säilytät elintarvikkeita jääkaapissa suljetuissa astioissa.
- Jotta voisit täyttää jääkaapin pakastinosaston mahdollisimman täyteen, sen ylempi lokero täytyy irrottaa ja asettaa lasihyllyn päälle. Jääkaapin ilmoitettu virrankulutus on määritelty jääpala-automaatin ja ylempien vetolaatikoiden ollessa pois paikoiltaan enimmäistyön mahdollistamiseksi. On erittäin suositeltavaa käyttää pakastelokeron

alempia vetolaatikoita sekä monikäyttöosastoa täyten yhteydessä.

- Ilmavirtausta ei saa tukkia asettamalla elintarvikkeita pakastin- ja monikäyttöalueen tuulettimien eteen. Elintarvikkeiden ja tuulettimien väliin tulee jättää vähintään 5 cm tyhjää tilaa.
- Pakasteiden sulattaminen jääkaappiosastossa säästää energiaa ja säilyttää elintarvikkeiden korkean laadun.
- Koska lämmin ja kostea ilma ei pääse tuotteen sisälle, kun ovia ei avata, tuotteen toiminta optimoidaan silloin siten, että ruoan laatu säily riittävän hyvänä. Tässä energiansäästötoiminnossa, toiminnot ja komponentit, kuten kompressori, tuuletin, lämmitin, sulatus, valaistus ja näyttö, toimivat silloin tarpeen mukaan, jotta tuotteen energiankulutus olisi mahdollisimman alhainen ylläpitämällä samalla elintarvikkeet tuoreina.



Jääkaapin sijoitushuoneen lämpötilan on oltava vähintään 10°C. Jääkaapin käyttöä kylmemmissä olosuhteissa ei suositella, sillä sen tehokkuus kärsii.

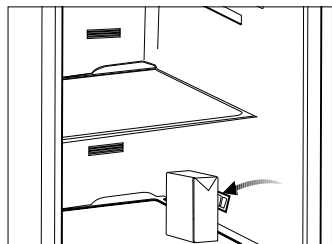
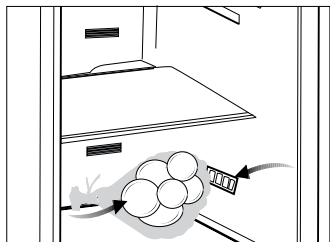

Jääkaapin sisäpuoli on puhdistettava huolella.



Jos kaksi jääkaappia asennetaan rinnakkain, niiden väliin on jätettävä vähintään 4 cm tyhjää tilaa.

4.2 Suosituksia tuoreruokaosastolle

- Älä anna ruoan koskettaa lämpötila-anturia tuoreruokaosastossa. Jotta tuoreruokaosaston säilytyslämpötila säilyisi ihanteellisena, ruoan ei tule olla anturin tiellä.
- Älä laita kuumia ruokia laitteeseen.

4.3 Ensimmäinen käyttökerta

Tarkista ennen tuotteen ensimmäistä käyttökertaa, että kaikki valmistelut on tehty osioiden "Turvallisuutta ja ympäristöä koskevia tietoja" sekä "Asennus" mukaan.

- Puhdista jääkaapin sisäpinnat, kuten on suositeltu osiossa "Kunnossapito ja puhdistaminen". Ennen kuin otat jääkaapin käyttöön, tarkista että sen sisäpuoli on kuiva.
- Kytke jääkaappi maadoitettuun pistorasiaan. Kun ovi avataan, sisätilan valo syttyy.
- Käytä jääkaappia 6 tunnin ajan asettamatta sisään ruokia äläkä avaa ovea, jollei se ole aivan välttämätöntä.



Kuulet melua, kun kompressori käynnistyy. Jäähdytysjärjestelmään suljetut nesteet ja kaasut voivat myös aiheuttaa jonkin verran ääntä silloinkin, kun kompressori ei ole käynnissä. Tämä on aivan normaalia.



Jääkaapin etureunat voivat tuntua lämpimiltä. Tämä on normaalia. Nämä alueet on suunniteltu lämpimiksi kondensaation estämiseksi.

5. Tuotteen käyttö

5.1 Näyttöpaneeli

Näyttöpaneelien sijainti voi vaihdella mallin mukaan.

Näyttöpaneelin ääni- ja kuvamerkit helpottavat jääkaapin käyttöä.

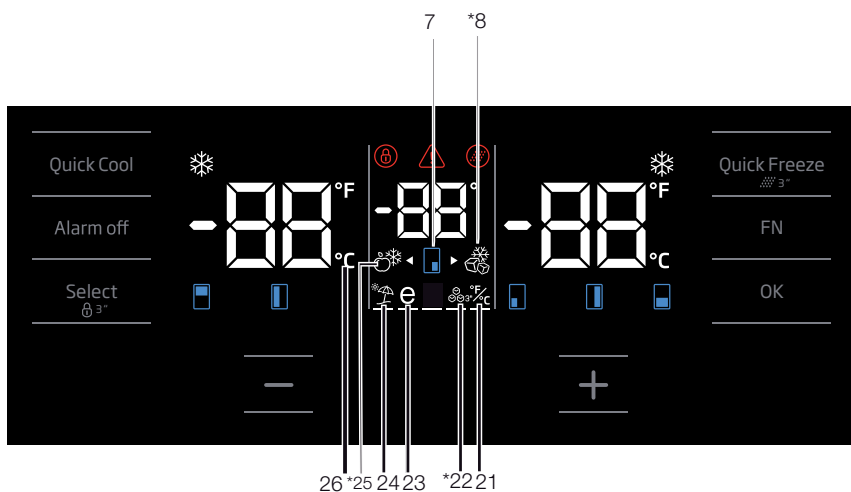
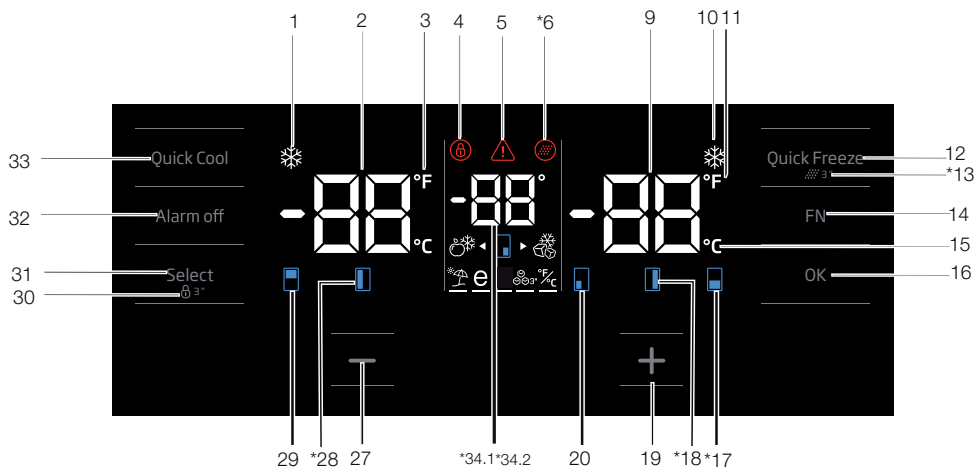

*Vaihtoehtoinen: Tämän käyttöohjeen kuvat ovat viitteellisiä, eivätkä välttämättä vastaa täysin tuotetta. Mikäli tuotteesi ei sisällä joitakin osia, tiedot koskevat muita malleja.

1. Pikajäähdytystoiminnon ilmainen

Syttyy kun pikajäähdytystoiminto on käytössä.

2. Jääkaappiosaston lämpötilan ilmainen

Esittää jääkaappiosaston lämpötilan: voidaan asettaa 8, 7, 6, 5, 4, 3, 2, 1.

3. Fahrenheit-ilmainen

Fahrenheit-ilmainen. Fahrenheit-ilmaisimen ollessa päällä, asetettu lämpötila esitetään Fahrenheit-asteina ja sitä vastaava kuvake syttyy.

4. Näppäinlukko

Paina näppäinlukon painiketta samanaikaisesti 3 sekunnin ajan. Näppäinlukon valo syttyy ja näppäinlukkotoiminto on aktiivinen. Painikkeet eivät toimi, jos näppäinlukko on aktiivinen. Paina näppäinlukon painiketta jälleen samanaikaisesti 3 sekunnin ajan. Näppäinlukon kuvake sammuu ja näppäinlukkotoiminnosta poistutaan.

Paina näppäinlukko-painiketta, jos haluat estää jääkaapin lämpötilan muuttamisen.

5. Sähkökatkon / korkean lämpötilan / virhevaroituksen merkkivalo

Merkkivalo syttyy sähkökatkon, korkean lämpötilan tai virhevaroitusten aikana. Pidempään kestävien sähkökatkojen aikana pakastinosaston saavuttama korkein lämpötila vilkkuu digitaalisessa näytössä. Sammuta hälytys painamalla hälytyksen sammutuspainiketta, kun olet tarkistanut pakastinosastossa olevat elintarvikkeet.

Katso tarkemmin osio "Vianetsinnän suositusohjeet" käyttöoppaasta, jos huomaat että tämä merkkivalo palaa.

6. Suodattimen nollaus kuvake

Tämä kuvake syttyy kun suodatin tulee nollata.

7. Lämpötilamuutos kaapissa kuvake

Ilmaisee kaapin lämpötilan jonka lämpötilaa muutetaan. Kun lämpötilanmuutos kaapissa kuvake alkaa vilkkua, se merkitsee sitä että kyseinen kaappi on valittuna.

8. Jokeripakastuskuvake

Vie osoitin Jokeripakastuskuvakkeen ylle käyttäen FN-painiketta: kuvake alkaa vilkkua. Painaessasi OK-näppäintä, jokerikaappipakastuskuvake syttyy palamaan ja kaappi alkaa toimimaan pakastimena.

9. Pakastinosaston lämpötilan ilmainen

Esittää pakastinosaston lämpötilan: voidaan asettaa -18, -19, -20, -21, -22, -23, -24.

10. Pikapakastustoiminnon ilmainen

Syttyy kun pikajäähdytystoiminto on käytössä.

11. Fahrenheit-ilmainen

Fahrenheit-ilmainen. Fahrenheit-ilmaisimen ollessa päällä, asetettu lämpötila esitetään Fahrenheit-asteina ja sitä vastaava kuvake syttyy.

12. Pikapakastuksen toimintopainike

Paina tätä painiketta käynnistääksesi tai sammuttaaksesi pikapakastustoiminnon. Asettaessasi toiminnon päälle, pakastinosasto jäähdytetään asetuslämpötilaa kylmemmäksi.



Käytä pikapakastustoimintoa, kun haluat pakastaa pakastinosastoon asetetut elintarvikkeet nopeasti. Jos haluat pakastaa suuria määriä tuoreita elintarvikkeita, aktivoi tämä toiminto, ennen kuin laitat elintarvikkeita pakastimeen.



Jos et peruuta toimintoa, pikapakastustoiminto peruuttaa itsensä automaattisesti 24 tunnin kuluttua, tai kun jääkaappiosasto saavuttaa vaaditun lämpötilan.



Toimintoa ei palauteta, kun virta palaa sähkökatkon jälkeen.

13. Suodattimen nollaus

Suodatin nollataan kun pikapakastuspainiketta painetaan 3 sekunnin ajan. Suodattimen nollaus kuvake sammuu.

14. FN-painike

Tätä näppäintä painamalla, voit siirtyä haluamiesi toimintojen välillä. Tätä näppäintä painamalla, haluamasi toiminnon kuvake kytketään päälle tai pois, jolloin tämän kuvakkeen ilmaisin alkaa vilkkua. FN-painike sammuu jos sitä ei paineta 20 sekunnin sisällä. Paina tätä painiketta muuttaaksesi toimintoja uudelleen.

15. Celsius-ilmaisin

Celsius-ilmaisin. Celsius-ilmaisimen ollessa päällä, asetettu lämpötila esitetään Celsius-asteina ja sitä vastaava kuvake syttyy.

16. OK-painike

Kun olet selannut toimintoja käyttämällä FN-painiketta, ja kun toiminto peruutetaan OK-painikkeella, siihen liittyvä kuvake ja merkkivalo vilkkuu. Kun toiminto

aktivoidaan, se pysyy päällä. Merkkivalo jatkaa vilkkumistaan osoittaakseen kuvakkeen olevan päällä.

17. Lämpötilamuutos kaapissa kuvake

Ilmaisee kaapin lämpötilan jonka lämpötilaa muutetaan. Kun lämpötilanmuutos kaapissa kuvake alkaa vilkkua, se merkitsee sitä että kyseinen kaappi on valittuna.

18. Lämpötilamuutos kaapissa kuvake

Ilmaisee kaapin lämpötilan jonka lämpötilaa muutetaan. Kun lämpötilanmuutos kaapissa kuvake alkaa vilkkua, se merkitsee sitä että kyseinen kaappi on valittuna.

19. Asetetun arvon suurennuspainike

Valitse haluamasi kaappi valintapainikkeella: valitsemasi kaapin kuvake alkaa vilkkua. Jos painat suurennuspainiketta tämän vaiheen aikana, asetetut arvot kasvavat. Jos jatkat painamista tarpeeksi monta kertaa, arvot palautuvat takaisin lähtöpisteesensä.

20. Lämpötilamuutos kaapissa kuvake

Ilmaisee kaapin lämpötilan jonka lämpötilaa muutetaan. Kun lämpötilanmuutos kaapissa kuvake alkaa vilkkua, se merkitsee sitä että kyseinen kaappi on valittuna.

21. Aseta Celsius- ja Fahrenheit-ilmaisin

Siirrä osoitin tämän näppäimen päälle käyttämällä FN-näppäintä ja valitse Fahrenheit ja Celsius painamalla OK-näppäintä. Kun haluttu lämpötilatyyppi on valittuna, Celsius- ja Fahrenheit-ilmaisin syttyy.

22. Jääkone päällä -kuvake

Paina FN-näppäintä (kunnes se saavuttaa jääkuvakkeen ja alarivin) jääkoneen kytkemiseksi päälle. Jääkoneen kuvake ja jääkoneen

toimintoilmaisoin alkavat vilkkua, kun ne syttyvät ja näet, onko jääkone päällä vai ei. Kun OK-painiketta painetaan, jääkoneenkuvake palaa kiinteänä ja ilmaisin vilkkuu tämän toiminnon aikana. Jos mitään painiketta ei paineta 20 sekunnin kuluessa, kuvake ja ilmaisin pysyvät päällä. Jääkone on nyt kytketty päälle. Jääkoneen sammuttamiseksi, sytytä kuvake ja ilmaisin: nyt jääkone päällä -kuvake ja ilmaisin alkavat vilkkua. Jos mitään painiketta ei paineta 20 sekunnin kuluessa, kuvake ja ilmaisin sammuvat ja jääkone kytketään pois päältä.



Näyttää onko icematic päällä tai ei.



Veden virtaus vesisäiliöstä on pysäytettävä, kun tätä toimintoa ei ole valittu. Aiemmin valmistettu jää voidaan kuitenkin ottaa jääkoneesta.

23. Eco-Fuzzy (energiaa säästävä erikoiskäyttö) -toiminnon kuvake

Paina FN-näppäintä (kunnes se saavuttaa kirjaimen e kuvakkeen ja alemman rivin) asettaaksesi päälle "eco-fuzzy" toiminnon. Siirtäessäsi osoittimen "eco-fuzzy" kuvakkeen ja ilmaisimen päälle, ne alkavat vilkkua. Näin saat tietää onko "eco-fuzzy" toiminto asetettu päälle tai pois. Painaessasi OK-painiketta, "eco-fuzzy" toiminnon kuvake syttyy palamaan jatkuvasti ja ilmaisin jatkaa vilkkumista tämän toimenpiteen aikana. Jos et paina mitään painiketta 20 sekunnin jälkeen, kuvake sekä ilmaisin pysyvät päällä. Näin "eco-fuzzy" (energiaa säästävä erikoiskäyttö) on asetettu päälle. Peruuttaaksesi "eco-fuzzy" toiminnon, siirrä osoitin kuvakkeen ja ilmaisimen päälle uudelleen ja paina OK-näppäintä. Näin sekä "eco-fuzzy" toiminnon kuvake ja ilmaisin alkavat vilkkua. Jos et paina mitään painiketta 20 sekunnin kuluessa,

kuvake ja ilmaisin sammuvat "eco-fuzzy" toiminto kytketty takaisin päälle.

24. Lomatoiminnon kuvake

Paina FN-näppäintä (kunnes se saavuttaa sateenkaarikuvakkeen ja alemman rivin) asettaaksesi päälle lomatoiminnon. Siirtäessäsi osoittimen lomatoimintokuvakkeen ja ilmaisimen päälle, ne alkavat vilkkua. Näin saat tietää onko lomatoiminto asetettu päälle tai pois. Painaessasi OK-painiketta, lomatoiminnon kuvake syttyy palamaan jatkuvasti ja lomatoiminto asetetaan päälle. Ilmaisin jatkaa vilkkumista tämän prosessin aikana. Paina OK-näppäintä peruuttaaksesi lomatoiminnon. Näin sekä lomatoiminnon kuvake ja ilmaisin alkavat vilkkua ja lomatoiminto peruutetaan.

25. Jokerijääkaappikuvake

Valitessasi jokerijääkaappikuvakkeen käyttäen FN-painiketta ja painaessasi OK-näppäintä, jokerikaapista tulee jääkaappi ja se toimii jäähdyttimenä.

26. Celsius-ilmaisoin

Celsius-ilmaisoin. Celsius-ilmaisimen ollessa päällä, asetettu lämpötila esitetään Celsius-asteina ja sitä vastaava kuvake syttyy.

27. Asetetun arvon pienennyspainike

Valitse haluamasi kaappi valintapainikkeella: valitsemasi kaapin kuvake alkaa vilkkua. Jos painat pienennyspainiketta tämän vaiheen aikana, asetetut arvot laskevat. Jos jatkat

painamista tarpeeksi monta kertaa, arvot palautuvat takaisin lähtöpisteeseensä.

28. Lämpötilamuutos kaapissa kuvake

Ilmaisee kaapin lämpötilan jonka lämpötilaa muutetaan. Kun lämpötilanmuutos kaapissa kuvake alkaa vilkkua, se merkitsee sitä että kyseinen kaappi on valittuna.

29. Lämpötilamuutos kaapissa kuvake

Ilmaisee kaapin lämpötilan jonka lämpötilaa muutetaan. Kun lämpötilanmuutos kaapissa kuvake alkaa vilkkua, se merkitsee sitä että kyseinen kaappi on valittuna.

30. Näppäinlukko

Paina näppäinlukon painiketta samanaikaisesti 3 sekunnin ajan. Näppäinlukon symboli syttyy jolloin näppäinlukkotoiminto on aktiivinen. Painikkeet eivät toimi, jos näppäinlukko on aktiivinen. Paina näppäinlukon painiketta jälleen samanaikaisesti 3 sekunnin ajan. Näppäinlukon kuvake sammuu ja näppäinlukkotoiminnosta poistutaan. Paina **näppäinlukko-painiketta**, jos haluat estää jääkaapin lämpötilan muuttamisen.

31. Valintapainike

Kun kaapin kuvake vilkkuu, kaappi jonka lämpötilaa haluat muuttaa valitaan. Vaihda kaappien välillä painamalla tätä painiketta. Valittu kaappi esitetään kuvakkeina (7, 17, 18, 20, 28, 29). Kun kaapin kuvake vilkkuu, kaappi jonka lämpötilaa haluat muuttaa valitaan. Voit nyt muuttaa asetettua arvoa painamalla asetetun arvon pienennyspainiketta (27) ja asetetun arvon lisäyspainiketta (19). Jos et paina valintapainiketta 20 sekunnin

sisällä, kaapin kuvakkeet sammuvat. Paina tätä painiketta uudelleen valitaksesi kaapin uudelleen.

32. Hälytyksen sammutuspainike

Jos sähkökatkoksen/korkean lämpötilan hälytys laukeaa, sammuta hälytys painamalla hälytyksen sammutuspainiketta, kun olet tarkistanut pakastinosastossa olevat elintarvikkeet.

33. Pikajäähdytystoiminnon painike

Painikkeella on kaksi toimintoa. Paina painiketta lyhyesti kytkeäksesi tai sammuttaaksesi pikajäähdytystoiminnon. Pikajäähdytyksen ilmaisin sammuu ja laite palaa normaaliasetuksiinsa.



Käytä pikajäähdytystoimintoa, kun haluat jäähdyttää nopeasti jääkaappiin asetetut elintarvikkeet. Jos haluat jäähdyttää suuria määriä tuoreita elintarvikkeita, aseta tämä toiminto päälle ennen kuin laitat elintarvikkeet jääkaappiin.



Jos et peruuta toimintoa, pikapakastustoiminto peruuttaa itsensä automaattisesti 1 tunnin kuluttua, tai kun jääkaappiosasto saavuttaa vaaditun lämpötilan.



Mikäli painat pikapakastuspainiketta toistuvasti lyhyin väliajoin, laitteen elektroninen oikosulkusuojaus kytkeytyy päälle eikä kompressori käynnisty välittömästi.



Toimintoa ei palauteta, kun virta palaa sähkökatkon jälkeen.

34. 1 Jokerin lämpötila-ilmaisin

Esittää jokerikaapin lämpötila-arvon.

34.2 Viinipullojen viilennysosaston lämpötila-ilmaisin

Esittää viinikaapin lämpötila-arvon.

ENG

DA

SV

NO

Fi

PL

EL

5.2 Näyttöpaneeli

Näyttöpaneelien sijainti voi vaihdella mallin mukaan.

Näyttöpaneelin ääni- ja kuvamerkit helpottavat jääkaapin käyttöä.

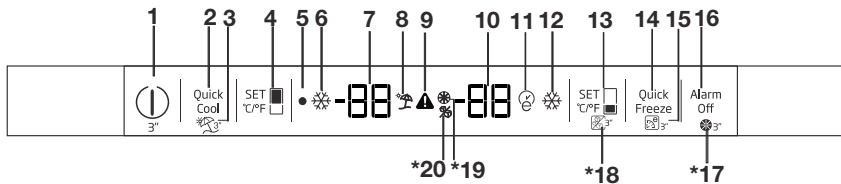

1-Päälle/pois-toiminto

Paina päälle/pois-painiketta 3 sekunnin ajan, kun haluat kytkeä jääkaapin pois päältä tai takaisin päälle.

2-Pikajääkaappitoiminto

Kun painat pikajääkaappipainiketta, jääkaappiosaston lämpötila jäähtyy kylmemmäksi kuin säädetty arvot.

Tätä toimintoa voidaan käyttää, kun jääkaappiosastoon laitettu ruoka halutaan jäähdyttää nopeasti.

Jos haluat jäähdyttää suuria määriä tuoretta ruokaa, aktivoi tämä toiminto, ennen kuin laitat ruokaa jääkaappiin. Pikajääkaapin merkivalo palaa, kun pikajääkaappitoiminto on käytössä. Peruuttaaksesi tämän toiminnon paina pikajääkaappipainiketta uudelleen.

Pikajääkaappitoiminnon ilmaisin kytkeytyy pois päältä ja jääkaappi palaa normaaliasetukseensa.

Jos et peruuta toimintoa, pikajääkaappitoiminto peruuttaa itsensä

automaattisesti kahden tunnin kuluttua, tai kun jääkaappilokero saavuttaa vaaditun lämpötilan. Toimintoa ei palauteta, kun virta palaa sähkökatkon jälkeen.

3-Lomatoiminto

Paina pikajääkaappi\lomapainiketta 3 sekunnin ajan aktivoitaksesi lomatoiminnon. "--" kuvake palaa toiminnon ollessa asetettu päälle. Toiminto poistetaan käytöstä painamalla samaa painiketta uudelleen 3 sekunnin ajan tai painamalla jääkaapin asetuspainiketta.

Lomatoiminnon ollessa asetettu päälle, tuoreruokakaappin asetettuja arvoja ei esitetä. Tuoreruokakaapin ilmaisimessa esitetään viiva.

Lomatoiminnon ollessa asetettu päälle, tuoreruokakaapin lämpötila on yli 10 °C joten älä säilytä elintarvikkeita tuoreruokalokerossa. Pakastimen lämpötila pysyy samana.



*Vaihtoehtoinen: Tämän käyttöohjeen kuvat ovat viitteellisiä, eivätkä välttämättä vastaa täysin tuotetta. Mikäli tuotteesi ei sisällä joitakin osia, tiedot koskevat muita malleja.

4-Jääkaapin asetustoiminto

Tällä toiminnolla voit asettaa jääkaappiosaston lämpötila-asetuksen. Paina tätä painiketta asettaaksesi jääkaapin lämpötilaksi 8, 7, 6, 5, 4, 3, 2 tai 1 astetta.

5-Pois päältä -ilmais

Pois päältä -ilmais in syytty kun jääkaappi on "Pois päältä".

6-Pikajääkaapin merkkivalo

Tämä kuvake palaa, kun pikajääkaappitoiminto on asetettu päälle.

7- Jääkaappiosaston lämpötila-asetuksen ilmais

Näyttää jääkaappiosastolle asetetun lämpötilan.

8-Lomatilan ilmais

Tämä kuvake palaa, kun lomatoiminto on asetettu päälle.

9-Korkea lämpötila-/varoituserkkivalo

Valo syytty laitteen saavuttaessa korkean lämpötilan tai virheilmoitukseksi.

10-Pakasteosasto

Lämpötilan asetusmerkkivalo osoittaa pakastinosastolle asetetun lämpötilan.

11-Eko-Ekstra ilmais

Ekoekstra-ilmais in osoittaa, että ekoekstratoiminto on asetettu päälle.

12-Pikapakastuksen ilmais

Tämä ilmais in osoittaa, että pikapakastustoiminto on asetettu päälle.

13-Pakastusasetustoiminto

Tällä toiminnolla voit asettaa pakastinosaston lämpötilan. Paina tätä painiketta asettaaksesi pakastimen lämpötilan 0, -2, -4, -6, -8, -10 tai -12 asteeseen.

14-Pikapakastustoiminto

Pikapakastustoiminnon merkkivalo palaa, kun pikapakastustoiminto on käytössä. Voit peruuttaa toiminnon painamalla pikapakastus-painiketta uudelleen. Pikapakastimen merkkivalo sammuu ja pakastin palaa normaaliasetuksiin. Jos et peruuta toimintoa, pikapakastustoiminto peruuttaa itsensä automaattisesti neljän tunnin kuluttua, tai kun pakastinlokero saavuttaa vaaditun lämpötilan.

Jos haluat pakastaa suuria määriä tuoretta ruokaa, paina pikapakastuspainiketta, ennen kuin laitat ruokaa pakastinosastoon. Mikäli painat pikapakastuspainiketta toistuvasti lyhyin väliajoin, elektroninen oikosulkusuoja kytkeytyy päälle välittömästi.

Toimintoa ei palauteta, kun virta palaa sähkökatkon jälkeen.

15-Eko-ekstra (energiaa säästävä käyttö) -toiminto

Paina pikapakastus/ekoekstra-painiketta 3 sekunnin ajan aktioidaksesi ekoekstra-toiminnon. Jääkaappi toimii taloudellisella asetuksella vähintään 6 tunnin kuluessa taloudellisen käyttötilan ilmaisimen ollessa päällä toiminnon ollessa käytössä. Paina pikapakastus -painiketta 3 sekunnin ajan aktioidaksesi "eco fuzzy" (energiaa säästävä erikoiskäyttö) -toiminnon.

16-Hälytys pois

Kun jääkaapin ovi avataan 2 minuutin ajaksi tai kun ilmenee anturivirhe, hälytysääni käynnistyy. Hälytys voidaan sammuttaa painamalla "Hälytys pois" -painiketta. Anturin virrehälytys ei kuulu ennen sähkökatkosta. Jos suljet oven ja avaat sen uudelleen, "Ovi auki" -hälytys aktivoidaan uudelleen 2 minuutin kuluttua.

5.3 Tuoreiden elintarvikkeiden pakastaminen

- Säilyttääksesi ruoan laadun, elintarvikkeet jotka asetetaan pakastinosastoon tulee jäädyttää mahdollisimman nopeasti, voit käyttää pikapakastusta tätä varten.
- Voit säilyttää elintarvikkeita pidemmän aikaa pakastusosastossa kun pakastat ne tuoreena.
- Pakkaa pakastettavat elintarvikkeet ja sulje pakkaukset ilmatiiviisti.
- Varmista että pakkaat elintarvikkeet huolella ennen kuin asetat ne pakkaseen. Käytä pakastusrasioita, foliopaperia sekä kosteuden kestävää muovikelmaa, muovipusseja ja muita pakkausmateriaaleja perinteisen pakkauspaperin sijasta.
- Merkitse jokainen elintarvike lisäämällä niihin päiväys ennen pakastamista. Voit erottaa jokaisen elintarvikkeen päivämäärän tällä tavoin aina kun avaat pakastimen. Säilytä aiemmin pakastetut elintarvikkeet osaston etuosassa varmistaaksesi että ne käytetään ensin.
- Pakastettu ruoka on käytettävä heti sulattamisen jälkeen eikä sitä saa enää pakastaa uudelleen.
- Älä pakasta suuria määriä elintarvikkeita yhdellä kertaa.
- «Aktivoi pikapakastus 24 tuntia ennen tuoreen ruoan pakastamista. Pakkaukset, joissa on tuoretta ruokaa, tulee laittaa alalaatikoihin. Kun olet laitanut tuoreita ruokaa sisältävät pakkaukset alalaatikoihin, aktivoi pikapakastus uudelleen. Kun pakastin siirtyy pikatoimintoon, jääkaappi samoin siirtyy automaattisesti pikatoimintoon.»

Pakasteosaston lämpötila-asetus	Jääkaappiosaston lämpötila-asetus	Huomautuksia
-18 °C	4 °C	Tämä on normaali suositeltu lämpötila-asetus.
-20, -22 tai -24 °C	4 °C	Näitä asetuksia suositellaan, kun ympäristön lämpötila on yli 30 °C.
Pikapakastus	4 °C	Käytä tätä, kun haluat pakastaa ruokasi nopeasti lyhyessä ajassa. Jääkaappi palaa aikaisempaan tilaansa, kun prosessi on valmis.
-18 °C tai kylmempi	2 °C	Käytä näitä asetuksia, jos jääkaappiosasto ei ole tarpeeksi kylmä johtuen lämpimistä olosuhteista tai jatkuvasta oven avaamisesta ja sulkemisesta.

5.4 Pakastetun ruoan säilytys-suositukset

Osaston lämpötilan tulee olla vähintään -18 °C.

1. Aseta pakkaukset pakastimeen niin nopeasti kuin mahdollista ostamisen jälkeen ennen niiden sulamista.
2. Tarkista, että pakkausten "viimeinen käyttöpäivämäärä" ja "parasta ennen" merkinnät eivät ole menneet vanhoiksi ennen pakastamista.
3. Varmista että elintarvikepakkaukset eivät ole vaurioituneet.

5.5 Pakastustietoja

Ruokaa on mahdollista säilyttää pitkiä aikoja vain -18 °C asteessa tai sitä kylmemmissä lämpötiloissa.

Ruoan tuoreus säilyy useita kuukausia (pakasteena -18 °C asteessa tai sitä kylmemmissä lämpötiloissa).

Pakastettava ruoka ei saa joutua kosketuksiin aiemmin pakastetun ruoan kanssa, jotteivät ne sulaisi osittain.

Keitä kasvikset ja valuta niiden vesi säilöäksesi ne pidemmäksi aikaa pakkaseen. Kun olet valuttanut veden, pakkaa ne ilmatiiviisiin pakkauksiin ja aseta pakastimen sisään. Banaanit, tomaatit, selleri, keitetyt kananmunat, perunat ja

vastaavat elintarvikkeet eivät saa jäätyä. Kun näitä elintarvikkeita pakastetaan, vain niiden ravintoarvo ja maku heikkenevät. Ne eivät pilaannu niin että ne olisivat vaaraksi terveydelle.

5.6 Elintarvikkeiden sijoittaminen

Pakasteosaston tasot	Erilaiset pakasteet, kuten liha, kala, jäätelö, vihannekset jne.
Jääkaappiosaston hyllyt	Ruoka pannuissa, peitetyillä lautasilla sekä suljetuissa astioissa, kananmunat (suljetussa astiassa)
Jääkaappiosaston ovihyllyt	Pienet ja pakatut elintarvikkeet tai juomat
Vihanneslokero	Vihannekset ja hedelmät
Tuoreruokaosasto	Välipalat (aamupalat, lyhyessä ajassa nautittavat lihatuotteet)

5.7 Ovi auki -varoitukset

(Tämä ominaisuus on valinnainen)

Jääkaapin ovi auki -hälytysjärjestelmä voi erota kuvastusta mallista riippuen. Versio 1;

Jos tuotteen ovi on auki tietyn ajan (60 - 120 s), äänimerkki kuuluu: myös merkkivalovaroitus (valo vilkkuu) voidaan antaa tuotemallista riippuen. Jos laitteen ovi suljetaan tai painiketta näytöllä painetaan, jos olemassa, äänimerkki päättyy.

Versio 2;

Jos tuotteen ovi on auki tietyn ajan (60 - 120 s), ovi auki -hälytys kuuluu. Ovi auki -hälytys annetaan asteittain. Ensin kuuluu äänimerkki. Jos ovea ei suljeta 4 minuutin kuluessa, merkkivalovaroitus (vilkkuva valo) aktivoidaan. Ovi auki -hälytys viivästyy tietyn ajan (60 - 120 s), kun painiketta näytöllä painetaan, jos olemassa. Tämän jälkeen toiminto käynnistyy uudelleen. Ovi auki -hälytys päättyy, kun laitteen ovi suljetaan.

5.8 Vihanneslokero

Laitteen vihanneslokero on erityisesti suunniteltu pitämään kasvikset tuoreina ja säilyttämään kosteutensa. Tämän vuoksi viileän ilman kiertoa on tehostettu vihanneslokeroon ympärillä. Irrota vihanneslokeroon kanssa samansuuntaiset ovihyllyt ennen vihanneslokeroiden irrottamista.

5.9 Kosteussäädön sisältävä vihanneslokero

(”FreSHelf”)

(Tämä ominaisuus on valinnainen)

Kasvien ja hedelmien kosteuspiitoisuutta säädellään kosteussäädön sisältävän vihanneslokeron avulla jolloin ne säilyvät tuoreempina pidempään.

Suosittelemme, että asetat lehtivihannekset kuten salaatin ja pinaatin sekä vihannekset jotka ovat herkkiä kosteuden menetykselle mahdollisimman vaakasuoraan asentoon asettaessasi ne vihanneslokeroon: ei pystysuoraan juurineen.

Kasviksia sijoitettaessa, niiden ominaispaino tulee ottaa huomioon. Raskaat ja kovat kasvikset tulee asettaa lokeron pohjalle ja kevyet sekä pehmeät kasvikset niiden päälle.

Älä koskaan laita kasviksia vihanneslokeroon pakkauksissaan. Jos ne jätetään muovipusseihin, tämä johtaa niiden mädäntymiseen lyhyessä ajassa. Jos et halua vihannesten ottavan kiinni toisiinsa hygieenisistä syistä, käytä rei’itettyä paperia tai vastaavaa materiaalia muovipussien sijaan.

Älä laita päärynöitä, aprikooseja, persikoita jne. sekä erityisesti niitä hedelmiä, jotka tuottavat suuria määriä eteeniä, samaan vihanneslokeroon muiden hedelmien ja vihannesten kanssa. Näiden hedelmien tuottama eteenikaasu johtaa muiden hedelmien kypsymiseen ja mädäntymiseen lyhemässä ajassa.



5.10 Kanamunalokero

Voit asentaa munakotelon haluttuun oveen tai rungon hyllyyn. Älä koskaan sijoita kananmunanpidikettä pakastinosastoon.

5.11 Siirrettävä Keskiosio

Siirrettävä keskiosia on tarkoitettu estämään jääkaapin sisällä olevan kylmän ilman karkaamista ulos.

1- Tiiviys on varmistettu, kun oven tiivisteet painautuvat siirrettävän keskiosan pinnalle, kun jääkaappiosaston ovet on suljettu.

2- Jääkaapin siirrettävän keskiosan toinen tarkoitus on lisätä jääkaappiosaston nettotilavuutta. Normaalit keskiosat vievät jonkin verran jääkaapin käyttökelvotonta tilavuutta.

3-Siirrettävä keskiosia suljetaan, kun jääkaappiosaston vasen ovi avataan.

4-Sitä ei saa avata itse. Se siirtyy muovisen osan ohjaimen alle, kun ovi on suljettu.

5.12 Jäähdytysohjattu säilytysosasto

* Ei käytettävissä kaikissa malleissa

Jääkaapin jäähdytysohjattua säilytysosastoa voi käyttää missä tahansa tilassa säätämällä se jääkaappilämpötilaan (2 / 4 / 6 / 8 °C) tai pakastinlämpötilaan (-18 / -20 / -22 / -24 °C). Voit pitää osaston halutussa lämpötilassa jäähdytysohjatun säilytysosaston lämpötilan asetuspainikkeella. Jäähdytysohjatun säilytysosaston lämpötila voidaan asettaa välille 0 – 10 °C astetta jääkaappiosaston lämpötilan lisäksi ja -6 °C pakastinosaston lämpötilan lisäksi. 0 °C asetusta käytetään einestuotteiden säilyttämiseksi pitempään, ja -6 °C asetusta lihan säilyttämiseksi enintään 2 viikon ajan helposti leikattavassa muodossa.

Jääkaappi- tai pakastinosaston vaihtamismekanismi toimii jäähdytuselementillä, joka sijaitsee suljetussa osastossa jääkaapin takana (kompressoriosasto). Tämän jäähdytuselementin käytön aikana voi kuulua samanlainen ääni kuin analogisen kellon sekuntiviisarista. Tämä on normaalia eikä ole merkinä viasta.

5.13 Sininen valaistus / Vitamin Care Tekniikka

* Ei käytettävissä kaikissa malleissa

Siniselle valolle,

Tuoreruokalokerossa säilytettävät hedelmät ja vihannekset, jotka on valaistu sinisellä valolla jatkavat fotosynteesiään sinisen valon aaltopituuden

vaikutuksesta ja säilyttävät täten C-vitamiinipitoisuutensa kauemmin.

VitaminCare+,

Tuoreruokalokerossa säilytettävät hedelmät ja vihannekset, jotka on valaistu VitaminCare+ tekniikalla säilyttävät A- ja C-vitamiinipitoisuutensa kauemmin, sinisen, vihreän, punaisen valon ja pimeiden jaksojen ansiosta, jotka simuloivat päivänajoja.

Tällä tekniikalla voit pitää hedelmät ja vihannekset maukkaina ja tuoreina kauemmin, mikä auttaa elintarvikeljätteen määrää kototalouksissa.

Jos jääkaapin ovi avataan VitaminCare+ tekniikan, pimeän jakson aikana, havaitsee jääkaappi tämän automaattisesti ja sininen, vihreä tai punainen valo syttyy tuoreruokalokerossa. Kun jääkaapin ovi suljetaan, pimeä jakso jatkuu, mikä edustaa päivänajan yöaikaa.

5.14 Hajusuodatin

Ilmanvaihtokanavan hajusuodatin estää epämiellyttävien hajujen muodostumisen jääkaapissa.

5.15 Viinipullo-osasto

(Tämä ominaisuus on valinnainen)

1 – Täytä viinipullo-osasto

Viinipullo-osastoon voidaan asettaa enintään 28 pulloa poikittain + 3 pulloa saataville käyttäen teleskooppista viinipullotelinettä. Nämä ilmoitetut enimmäismäärät ovat viitteellisiä, ja ne vastaavat tavanomaisella ”Bordelaise 75cl” pullolla suoritettuja testejä.

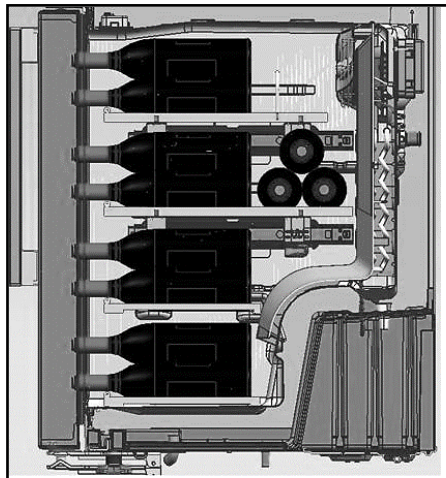
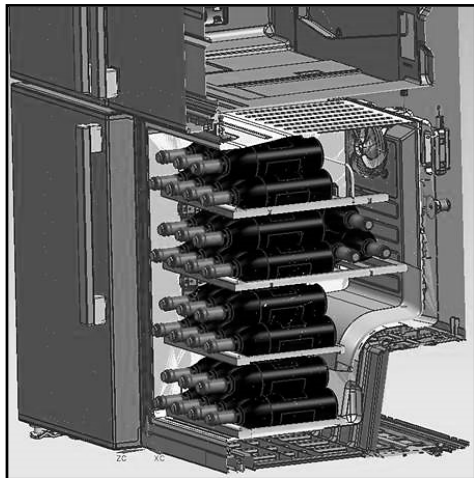

2- Viinien suositellut tarjoilulämpötilat

Suosituksset: Jos sekoitat erilaisia viinejä rinnakkain, valitse 12 ° C lämpötila-asetus aivan kuten oikeassa kellarissa. Valkoviinit, joita on tarkoitus tarjolla 6 - 10 ° C lämpötilassa, tulee laittaa jääkaappiin puoleksi tunniksi ennen tarjoilua, jolloin jääkaappi pystyy pitämään pullot halutussa lämpötilassa. Mitä tulee punaviineihin, ne lämpenevät hitaasti huoneenlämpötilassa tarjoilun aikana.

16 - 17 °C	Hienot Bordeaux'n punaviinit
15 - 16 °C	Hienot Burgundin punaviinit
14 - 16 °C	Grand crus (suurikasvuiset) kuivat valkoviinit
11 - 12 °C	Nuoret, hedelmäiset ja kevyet punaviinit
10 - 12 °C	Provence-rosé-viinit, ranskalaiset viinit
10 - 12 °C	Kuivat valkoviinit ja punaviinit

8 - 10 °C	Valkoiset maalaisviinit
7 - 8 °C	Kuohuviinit
6- °C	Makeat valkoviinit

3- Viinipulloa ennen maistelua koskevat ehdotukset:

Valkoviinit	Noin 10 minuuttia ennen tarjoilua
Nuoret punaviinit	Noin 10 minuuttia ennen tarjoilua
Täteläiset ja kypsät punaviinit	Noin 30 - 60 minuuttia ennen tarjoilua

4- Kuinka pitkään avatut pullot voivat säilyä?

Keskeneräisesten viinipullojen korkit on suljettava kunnolla ja ne voidaan säilyttää kylmässä ja kuivassa paikassa seuraavasti:

	Valkoviinit	Punaviinit
75% täynnä	3 - 5 päivää	4 - 7 päivää
50% täynnä	2 - 3 päivää	3 - 5 päivää
Alle 50% täynnä	1 päivää	2 päivää

5.16 Sisäisen vesisäiliön ja vesisäiliön käyttö ovelta

(joissakin malleissa)

Kun olet yhdistänyt jääkaapin vesilähteeseen tai vaihtanut vedensuodattimen, huuhtelee vesijärjestelmä. Käytä tukevaa astiaa painaaksesi ja pitääksesi vesisäiliön vipua alhaalla 5 sekunnin ajan, ja vapauta se sitten 5 sekunnin ajaksi. Toista kunnes vesi alkaa virrata. Kun vesi alkaa virrata, jatka annosteluvivun painamista ja vapauttamista (5 sekuntia päällä ja 5 sekuntia pois), kunnes vettä on annosteltu 15 litraa. Tämä huuhtelee ilman suodattimesta ja veden annostelujärjestelmästä, ja valmisteleee vedensuodattimen käyttöä varten. Ylimääräinen

huuhtelee saattaa olla tarpeen joissakin kotitalouksissa. Kun ilma poistuu järjestelmästä, vettä voi roiskua ulos annostelijasta.

Anna jääkaapin jäähtyä ja jäähdyttää vettä 24 tuntia. Annostele vettä riittävästi viikoittain jotta se pysyisi raikkaana.



5 minuutin päästä jatkuvasta annostelusta, annostelija lopettaa veden annostelun vesivahingon välttämiseksi. Jatkaaksesi annostelua, paina annostelijan vipua uudelleen.

Vesisäiliö ovella (joissakin malleissa)

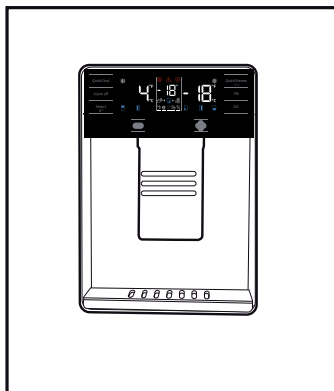

5.17 Veden annosteleminen

Pidä astiaa annostelijan nokan alla painaessasi annostelijan vipua. Vapauta annostelijan vipua pysäyttääksesi annostelun.



On tavallista, että ensimmäiset automaattista otetut vesilasilliset ovat lämpimiä.



Jos vedenannostelijaa ei ole käytetty pitkään aikaan, heitä pois muutama vesilasillinen kunnes vesi on raikasta.

Ensimmäisen käyttökerran aikana, odota noin 24 tuntia kunnes vesi on jäähtynyt.

Ota lasi pois vähän ajan päästä siitä kun olet painanut vipua.

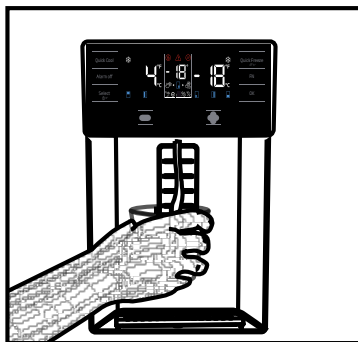

Sisäänrakennettu vedenjakelulaite (joissakin malleissa)

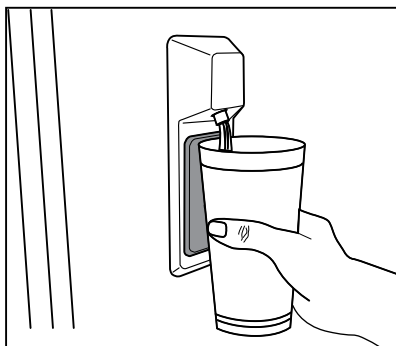

5.18 Lisätietoja vesiautomaatin käyttämisestä



Ennen kuin käytät jääkaappia ensimmäistä kertaa, kun olet ensin vaihtanut vedensuodattimen, vesiautomaatista voi tippua vettä. Estääksesi veden tippumisen tai vuotamisen automaatista, päästä ilmaa järjestelmästä annostelemalla noin 20 litraa vettä vesiautomaatista ennen ensimmäistä käyttökertaa ja joka kerta kun vaihdat vedensuodattimen. Tämä poistaa järjestelmän sisään päässeeseen ilmaa ja estää veden vuotamisen vesiautomaatista. Kytkimen asennon ja vesilinjan suoruuden tarkistaminen laitteen takaa on tarpeen, jos vesivirta on tukossa.



Jos vesiautomaatti vuotaa vain muutaman pisaran vettä ottaessasi sitä, se ei ole merkinä viasta.

5.19 Jääpala-automaatti

(joissakin malleissa)

Saadaksesi jäätä jääpala-automaatista, täytä vesisäiliö jääkaappiosastossa vedellä maksimitasomerkkiin asti. Jääkuutiot jääpalaosastossa voivat tarttua toisiinsa ja muuttua kimpaleiksi kuuman ja kostean ilman vuoksi noin 15 päivän sisällä. Tämä on normaalia. Jos et pysty rikkomaan kimpaleita, voit tyhjentää jääpala-astian ja valmistaa lisää jäitä.



On suositeltavaa vaihtaa vesi vesisäiliöstä, jos se on seissyt säiliössä enemmän kuin 3-3 viikon ajan.



Jos kuulet outoja ääniä jääkaapista 120 minuutin välein, se johtuu jään valmistamisesta ja tippumisesta. Tämä on normaalia.



Jos et halua valmistaa jäitä, paina jääpalakone pois päältä -kuvaketta sammuttaaksesi jääpala-automaatin - säästät energiaa ja pidennät jääkaappisi käyttöikä.



On normaalia, että automaatista tippuu muutama pisara vettä, kun olet käyttänyt sitä.

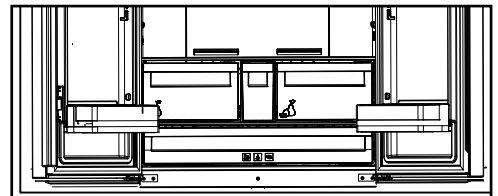

5.20 Jääpala-automaatti ja jääsäiliö

Jääpala-automaatin käyttäminen

Täytä jääpala-automaatti vedellä ja aseta se paikoilleen. Jää on valmis noin kahden tunnin kuluttua. Älä irrota jääpala-automaattia paikoiltaan otaaksesi jäitä.

Kierrä sen nuppia myötäpäivään 90 astetta.

Jääpalat putoavat lokeroista alla olevaan jääsäiliöön.

Voit ottaa jääsäiliön ulos ja tarjoilla jääkuutioita.

Jos haluat, voit säilyttää jääkuutioita jääsäiliössä.

Jääsäiliö

Jääsäiliö on tarkoitettu vain jääpalojen kokoamiseen. Älä laita siihen vettä. Jääsäiliö voi silloin haljeta.

6. Huolto ja puhdistus

Tuotteen säännöllinen puhdistus pidentää sen käyttöikää.



VAROITUS: Irrota jääkaappi virtalähteestä ennen sen puhdistamista.

- Älä käytä puhdistamiseen teräviä ja hankaavia työkaluja, saippuaa, puhdistusaineita, kaasua, bensiiniä, lakkaa tai muita vastaavia aineita.
- Jos tuote ei ole itsesulattavaa mallia, jääkaappiosaston takaseinään saattaa muodostua vesipisaroita ja enintään sormenleveyden paksuinen jääkerros. Älä puhdista tai koskaan käytä öljyä tai muita samankaltaisia aineita laitteen takaseinän puhdistamiseen.
- Käytä ainoastaan hieman kosteaa mikrokuituliinaa laitteen ulkopinnan puhdistamiseen. Sienet ja muuntyyppiset puhdistusliinat voivat naarmuttaa laitteen pintaa.
- Liuota veteen teelusikallinen karbonaattia. Kostuta liina vedessä ja purista siitä liika vesi.. Pyyhi laite liinalla ja kuivaa huolellisesti.
- Pidä huoli, ettei vettä joudu lampun suojalle tai muihin sähköisiin osiin.
- Puhdista ovi märällä liinalla. Poista jääkaapin sisältä kaikki tavarat irrottaaksesi oven ja hyllyt. Irrota hyllyt nostamalla. Puhdista ja kuivaa hyllyt ja kiinnitit ne takaisin liu'uttamalla ne paikalleen ylhäältä alaspäin.

- Älä käytä kloorattua vettä tai puhdistusaineita ulkopintojen ja kromattujen osien puhdistukseen. Kloori saa metalliosat ruostumaan.
- Älä käytä teräviä tai hankaavia työkaluja tai saippuaa, kodin puhdistusaineita, pesuaineita, bensaa, bentseenia, vahaa jne. muuten muoviosissa olevat merkinnät lähtevät irti ja osat voivat muuttaa muotoaan. Käytä puhdistamiseen lämmintä vettä sekä pehmeää liinaa ja kuivaa laite sen jälkeen.

6.1. Hajujen ehkäisy

Tuote on valmistettu hajuttomista materiaaleista. Elintarvikkeiden säilyttäminen väärällä tavalla ja riittämätön puhdistus saattaa kuitenkin johtaa hajujen kehittymiseen.

Jotta näin ei kävisi, puhdista sisäpuoli hiilihapotetulla vedellä 15 päivän välein.

- Pidä ruoka suljetuissa astioissa. Mikro-organismit voivat levitä sulkemattomista asioista ja aiheuttaa hajuja.
- Älä säilytä jääkaapissa vanhentuneita ja pilaantuneita elintarvikkeita.

6.2. Muovipintojen suojaaminen

Öljyroiskeet tulee puhdistaa muovipinnoilta välittömästi, sillä ne saattavat vahingoittaa niitä.

7. Vianetsintä

Tarkista tämä lista, ennen kuin otat yhteyttä huoltopisteeseen. Näin säästät sekä aikaa että rahaa. Tämä luettelo sisältää yleisiä ongelmatilanteita, jotka eivät liity valmistusvirheisiin tai virheellisiin materiaaleihin. Tietyt tässä mainitut ominaisuudet, eivät ehkä koske sinun tuotettasi.

Jääkaappi ei toimi.

- Virtapistoke ei ole kunnolla pistorasiassa. >>> Aseta virtapistoke kunnolla pistorasiaan.
- Pistorasiaan liittyvä sulake tai pääsulake on palanut. >>> Tarkista sulakkeet.

Kosteuden tiivistyminen viileäkaapin sivuseiniin (MULTI ZONE, COOL, CONTROL ja FLEXI ZONE).

- Ovi avataan liian usein >>> varo, ettet avaa laitteen ovea liian usein.
- Ympäristö on liian kostea Älä asenna tuotetta kosteisiin tiloihin.
- Nesteitä sisältävät ruoat ovat avonaisissa astioissa. >>> Nesteitä sisältävät ruoat tulee säilyttää suljetuissa astioissa.
- Laitteen ovi on jätetty auki. >>> Älä pidä jääkaapin ovea auki pitkiä aikoja.
- Termostaatti on asetettu liian alhaiseen lämpötilaan. >>> Aseta termostaatti asianmukaiseen lämpötilaan.

Kompressor ei toimi.

- Äkillisen virtakatkoksen yhteydessä tai vedettäessä virtapistoke pistokkeesta ja asetettaessa se jälleen takaisin, kaasupaine tuotteen jäähdytysjärjestelmässä ei ole tasapainossa, mikä laukaisee kompressorin turvakatkaisijan. Tuote käynnistyy tämän jälkeen noin 6 minuutin kuluttua. Jos laite ei käynnisty uudelleen tämän ajan kuluttua, ota yhteyttä valtuutettuun huoltoliikkeeseen.
- Sulatus on käynnissä. >>> Tämä on normaalia täysautomaattiselle sulatuslaitteelle. Sulatus suoritetaan tietyin väliajoin.
- Laitetta ei ole kytketty verkkovirtaan. >>> Varmista, että virtapistoke on pistorasiassa.
- Lämpötilan asetus on virheellinen. >>> Valitse asianmukainen lämpötila-asetus.
- Virtaa ei ole saatavilla. >>> Laitteen toiminta jatkuu normaalisti, kun virta palautuu.

Jääkaapin muodostama ääni lisääntyy käytön aikana.

- Laitteen toiminta voi vaihdella ympäristön lämpötilan vaihteluista riippuen. Tämä on normaalia, eikä kyseessä ole laitteen toimintahäiriö.

Jääkaappi käy liian usein tai liian pitkään.

- Pakastelokeron lämpötila on säädetty hyvin alhaiseksi. >>> Aseta pakastelokeron lämpötila korkeammaksi ja tarkista uudelleen.

Viileäkaapin lämpötila on matala, mutta pakastimen lämpötila on riittävä.

- Viileäkaapin lämpötila on säädetty hyvin alhaiseksi. >>> Aseta viileäkaapin lämpötila korkeammaksi ja tarkista uudelleen.

Viileäkaapissa pidetyt elintarvikkeet ovat jäässä.

- Viileäkaapin lämpötila on säädetty hyvin alhaiseksi. >>> Aseta pakastelokeron lämpötila korkeammaksi ja tarkista uudelleen.

Viileäkaapin tai pakastelokeron lämpötila on liian korkea.

- Uusi laite voi olla aikaisempaa suurempi. Suuremmat laitteet käyvät pidempiä aikoja.
- Huoneenlämpötila saattaa olla liian korkea. >>> Laite käy normaalisti kauemmin korkeammassa huoneenlämpötilassa.
- Laite on mahdollisesti äskettäin kytketty verkkovirtaan tai sen sisälle on laitettu uusi elintarvike. Laitteelta kestää kauemmin saavuttaa asetettu lämpötila, mikäli pistoke on äskettäin kytketty pistorasiaan tai jääkaappiin on asetettu uusi elintarvike. Tämä on normaalia.
- Laitteeseen on asetettu äskettäin suuria määriä kuumia elintarvikkeita. >>> Älä aseta kuumaa ruokaa jääkaappiin.
- Ovia on avattu usein tai niitä on pidetty kauan auki. >>> Laite käy kauemmin sen sisällä liikkuvan lämpimän ilman vuoksi. Älä avaa ovea liian usein.
- Pakastimen tai jäähdyttimen ovi saattaa olla raollaan. >>> Tarkista, että kaikki ovet on suljettu hyvin.
- Laitteen lämpötila on saatettu asettaa liian alhaiseksi. >>> Aseta korkeampi lämpötila ja odota, että laite saavuttaa asetetun lämpötilan.
- Jääkaapin tai pakastimen oven tiiviste saattaa olla likainen, kulunut, rikki tai pois paikaltaan. >>> Puhdista tai vaihda tiiviste. Mikäli tiiviste on vaurioitunut, laite saattaa käydä kauemmin pitääkseen yllä valitun lämpötilan.

Pakastimen lämpötila on hyvin alhainen, mutta viileäkaapin lämpötila on riittävä.

- Viileäkaapin lämpötila on säädetty hyvin korkeaksi. >> Viileäkaapin lämpötila-asetus vaikuttaa pakastelokeron lämpötilaan. Vaihda jäädyttimen tai pakastimesta matkustamon lämpötilaa ja odota kunnes osastojen avata säätää tehon tasolle.
- Ovia on avattu usein tai niitä on pidetty kauan auki. >>> Älä avaa ovea liian usein.
- Ovi saattaa olla rikki. >>> Sulje ovi kunnolla.
- Laite on mahdollisesti äskettäin kytketty verkkovirtaan tai sen sisälle on laitettu uusi elintarvike. >>> Tämä on normaalia. Laitteelta kestää kauemmin saavuttaa asetettu lämpötila, mikäli pistoke on äskettäin kytketty pistorasiaan tai jääkaappiin on asetettu uusi elintarvike.
- Laitteeseen on asetettu äskettäin suuria määriä kuumia elintarvikkeita. >>> Älä aseta kuumaa ruokaa jääkaappiin.

Tärinä tai ääni

- Alusta ei ole tasainen. Jos tuote tärisee, kun sitä liikutetaan hitaasti, säädä jalustaa laitteen tasapainottamiseksi. Varmista myös, että alusta kannattaa laitteen.
- Laitteen päälle asetetut esineet saattavat aiheuttaa ääniä. >>> Poista kaikki laitteen päälle asetetut esineet.

Laitteesta kuuluu läikkyvän tai suihkuavan nesteiden muodostamaa ääntä.

- Tuotteen toiminta perustuu nesteen ja kaasun virtaukseen. >>> Tämä on normaalia, eikä kyseessä ole laitteen toimintahäiriö.

Laitteesta kuuluu puhaltavan tuulen ääni.

- Laite käyttää jäädytykseen tuuletinta. Tämä on normaalia, eikä kyseessä ole laitteen toimintahäiriö.

Laitteen sisäseinissä on kondensoitunutta kosteutta.

- Kuuma ja kostea sää lisää jäätymistä ja kondensaatiota. Tämä on normaalia, eikä kyseessä ole laitteen toimintahäiriö.
- Ovia on avattu usein tai niitä on pidetty kauan auki. >>> Älä avaa ovia liian usein, mikäli ovi on auki, sulje se.
- Ovi saattaa olla rikki. >>> Sulje ovi kunnolla.

Laitteen ulkopinnoissa tai ovien välissä on tiivistynyttä kosteutta.

- Käyttöympäristön ilma saattaa olla kostea, tämä on normaalia kostealla säällä. >>> Tiivistynyt höyry haihtuu, kun kosteus vähenee.

Laitteen sisäpuoli haisee pahalta.

- Laitetta ei ole puhdistettu säännöllisesti. >>> Puhdista laitteen sisäpuoli säännöllisesti sienellä, lämpimällä vedellä ja hiilihapotetulla vedellä.
- Joistakin asioista ja pakkausmateriaaleista lähtee hajua. >>> Käytä hajuttomia astioita ja pakkausmateriaaleja.
- Elintarvikkeita ei ole säilytetty suljetuissa astioissa. >>> Säilytä ruoka suljetuissa astioissa. Mikro-organismit voivat levitä sulkemattomista asioista ja aiheuttaa hajuja.
- Poista vanhentuneet tai pilaantuneet elintarvikkeet.

Ovi ei sulkeudu.

- Elintarvikepakkaukset saattavat estää ovea sulkeutumasta. >>> Tarkista, estääkö jokin pakkaus ovea sulkeutumasta.
- Laite ole alustallaan täysin pystysuorassa asennossa. >>> Säädä jalkoja tasapainottaaksesi laitteen.
- Alusta ei ole tasainen. >>> Varmista, että alusta on tasainen ja että se kantaa laitteen painon.

Vihanneslaatikko on juuttunut.

- Elintarvikkeet saattavat koskettaa vetolaatikon yläosaa. >>> Tarkista, miten elintarvikkeet ovat laatikossa.

Jos Tuotteen Pinta On Kuuma.

- Korkeat lämpötilat voidaan havaita kahden oven välillä, sivupaneeleissa ja takaritilässä laitteen ollessa käytössä. Tämä on normaalia eikä vaadi huoltotoimenpiteitä! Ole varovainen joutuessasi kosketuksiin näiden alueiden kanssa.



VAROITUS: Mikäli ongelma ei ratkea tässä osiossa annettuja ohjeita noudattaen, ota yhteyttä valtuutettuun huoltopisteeseen. Älä yritä korjata tuotetta itse.

VASTUUVAPAUCLAUSEKE / VAROITUS

Loppukäyttäjä voi suorittaa joitakin (yksinkertaisia) korjauksia ilman turvallisuusongelmia tai käyttöturvallisuuden heikkenemistä, olettaen, että ne suoritetaan rajoitusten ja seuraavien ohjeiden mukaan (katso osa "Itsekorjaus").

Siksi, jos osassa "Itsekorjaus" ei ole muuta todettu, korjaukset on luovutettava rekisteröidylle ammattimaiselle asentajalle turvallisuusongelmien välttämiseksi. Rekisteröity ammattimainen asentaja on henkilö, jolla on pääsy tämän tuotteen valmistajan ohjeisiin ja varaosaluetteloon, direktiivin 2009/125/EC mukaan kuvattujen menetelmien mukaisesti.

Mutta vain huoltoedustaja (ts. valtuutettu ammattimainen asentaja), johon voit ottaa yhteyden käyttöohjeessa/takuukortissa olevasta puhelinnumerosta tai valtuutetun jälleenmyyjän kautta, joka suorittaa korjaukset takuuehtojen mukaisesti. Huomaa siksi, että ammattimaisen asentajan suorittamat korjaukset (joita Grundig ei ole valtuuttanut), mitätöi takuun.

Itsekorjaus

Loppukäyttäjä voi suorittaa itsekorjaukset seuraavien varaosien kohdalla:, ovenkahvat, oven saranat, hyllyt, korit ja oven tiivisteet (päivitetty luettelo on myös saatavissa osoitteessa support.grundig.com 1. maaliskuuta 2021 lähtien

Tämän lisäksi on tuoteturvallisuuden varmistamiseksi ja vakavien henkilövahinkojen välttämiseksi mainitut itsekorjaukset suoritettava käyttöohjeessa tai osoitteessa support.grundig.com olevien itsekorjausta koskevien ohjeiden mukaan. Irrota laite virransyötöstä ennen korjausten aloittamista.

Loppukäyttäjän suorittamat korjaukset tai korjausyritykset osille, joita ei ole mainittu kyseisessä luettelossa ja/tai käyttöohjeessa tai osoitteessa support.grundig.com olevien itsekorjausohjeiden laiminlyöminen, voi johtaa turvallisuusongelmiin Grundig hallinnan ulkopuolella ja voi mitätöidä tuotteen takuun.

Siksi suosittelemme, että loppukäyttäjät välttävät korjausten suorittamista, joita ei ole mainittu varaosaluettelossa, vaan ottavat yhteyden valtuutettuun tai rekisteröityyn ammattimaiseen asentajaan. Toisaalta nämä loppukäyttäjän suorittamat korjausyritykset voivat johtaa turvallisuusongelmiin ja tuotevaurioihin ja aiheuttaa tulipalon, tulvan, sähköiskun ja vakavaan henkilövahinkoon.

Esimerkkinä, mutta ei rajoittuen näihin, seuraavat korjaukset on luovutettava valtuutetulle tai rekisteröidylle ammattimaiselle asentajalle: kompressori, jäähdytyspiiri, pääpiirilevy, invertterilevy, näyttökortti jne.

Valmistajaa/myyjää ei voida pitää vastuussa, mikäli loppukäyttäjä ei noudata yllä mainittuja ohjeita.

Varaosat ovat saatavissa ostamaasi jääkaapin 10 vuoden ajan.

Tämän aikana, varaosat ovat saatavissa jääkaapin toiminnan varmistamiseksi.

Ostamasi jääkaapin minimitakuuaika on 24 kuukautta.

Tämä tuote on varustettu "G" energialuokan valolähteellä.

Tuotteen valolähteen saa suorittaa vain ammattitaitoinen asentaja.

<u>1 Instrukcje dotyczące bezpieczeństwa i środowiska</u>	<u>2</u>	<u>5. Korzystanie z produktu</u>	<u>17</u>
<u>2. Lodówka</u>	<u>8</u>	5.1 Panel wskaźników	17
<u>2. Lodówka</u>	<u>9</u>	5.2 Panel wskaźników	23
<u>3. Installation</u>	<u>10</u>	5.3 Zamrażanie świeżej żywności.....	26
3.1 Odpowiednie miejsce instalacji.....	10	5.4 Zalecenia dotyczące przechowywania mrożonej żywności.....	28
3.2 Podkładanie plastikowych klinów.....	10	5.5 Informacje o głębokim zamrażaniu	28
3.3*Regulacja nóżek.....	11	5.6 Rozmieszczanie żywności	28
3.4 Podłączenie zasilania	12	5.7 Alert otwarcia drzwi (opcjonalny)	29
3.5 Przyłączenie wody	12	5.8 Oświetlenie wnętrza	29
3.5.1 Przed instalacją	12	5.9 Pojemnik na świeże warzywa	29
3.6 Przyłączanie do chłodziarki węża do zasilania wodą.....	13	5.10 Pojemnik na świeże warzywa z kontrolowaną wilgotnością.....	29
3.7 Podłączanie linii wody do układu doprowadzania wody.....	13	(FreSHelf).....	29
<u>4 Przygotowanie</u>	<u>14</u>	5.11 Tacka na jaja	30
4.1 Co zrobić, aby zaoszczędzić energię	14	5.12 Ruchoma sekcja środkowa	30
4.2 Pierwsze użycie.....	15	5.13 Komora z regulowanym chłodzeniem	30
4.3 Pierwsze użycie	15	5.14 Światło niebieskie/ Technologia Vitamin Care	31
		5.15 Filtr zapachów	31
		5.16 Komora piwniczki winnej ...	32
		5.17 Zastosowanie wewnętrznego dozownika wody i dozownika wody przy drzwiach.....	33
		5.18Dozowanie wody	34
		5. 19 Używanie dozownika wody	35
		5.20 Kostkarka do lodu Icematic	35
		5.21 Kostkarka do lodu Icematic i pojemnik na lód	36
		<u>6. Konserwacja i czyszczenie</u>	<u>37</u>
		<u>7 Rozwiązywanie problemów</u>	<u>38</u>

Drogi kliencie,

Chcemy, abyś mógł uzyskać optymalną efektywność naszego produktu, który został wyprodukowany w nowoczesnym zakładzie i przy drobiazgowej kontroli jakości.

W tym celu prosimy przeczytać całą instrukcję obsługi przed użyciem produktu i przechowywać ją do ewentualnego użycia w przyszłości. Jeśli ten produkt zostanie przekazany innej osobie, prosimy przekazać tę instrukcję wraz z produktem.

Instrukcja obsługi zapewnia szybkie i bezpieczne korzystanie z produktu.



- Przed zainstalowaniem i rozpoczęciem korzystania z produktu należy przeczytać instrukcję obsługi.
- Należy zawsze przestrzegać mających zastosowanie instrukcji dotyczących bezpieczeństwa.
- Instrukcję obsługi należy mieć pod ręką, aby móc łatwo z niej korzystać.
- Prosimy przeczytać wszelkie inne dokumenty dostarczane wraz z produktem.

Należy pamiętać, że ta instrukcja obsługi może się odnosić do kilku modeli produktu. W instrukcji zostały wyraźnie określone różnice między modelami.

Symbole i uwagi

W tej instrukcji obsługi są używane następujące symbole:





	Ważne informacje i przydatne wskazówki.
	Zagrożenie dla życia i majątku.
	Zagrożenie porażeniem elektrycznym.
	Opakowanie produktu jest wykonane z materiałów umożliwiających recykling zgodnie z krajowymi przepisami środowiskowymi.

 INFORMATION	
 ENERGY 	.Informacje o modelu zapisane w bazie danych produktów można uzyskać, wchodząc na następującą stronę internetową i wyszukując identyfikator modelu (*) znajdujący się na etykiecie efektywności energetycznej.
SUPPLIER'S NAME → A	MODEL IDENTIFIER → (*) A
https://eprel.ec.europa.eu/	

1 Instrukcje dotyczące bezpieczeństwa i środowiska

Ten rozdział zawiera instrukcje dotyczące bezpieczeństwa służące unikaniu obrażeń i szkód materialnych. Nieprzestrzeganie tych instrukcji spowoduje unieważnienie wszelkich typów gwarancji produktu.

Zamierzone przeznaczenie

	OSTRZEŻENIE: Nie blokuj otworów wentylacyjnych urządzenia ani w zabudowie.
	OSTRZEŻENIE: Nie używaj urządzeń mechanicznych, ani innych środków do przyspieszenia procesu rozmrażania, poza tymi, które zaleca producent.
	OSTRZEŻENIE: Nie uszkodź obiegu chłodzącego.
	OSTRZEŻENIE: Nie używaj urządzeń elektrycznych w komorze do przechowywania żywności, chyba, że są rekomendowane przez producenta.

Urządzenie to jest przeznaczone do użytku

domowego lub w podobnych miejscach, np.

- w kuchniach personelu sklepu, biur i innych środowisk pracy;
- gospodarstwa rolne, przez klientów hoteli, moteli i innych miejsc typu mieszkalnego
- pensjonaty;
- catering i podobne aplikacje niehandlo

1.1. Bezpieczeństwo ogólne

- Produkt nie może być używany przez osoby z niepełnosprawnością fizyczną, czuciową i umysłową, bez wystarczającej wiedzy i doświadczenia ani przez dzieci. Urządzenie może być używane przez takie osoby pod nadzorem i z użyciem wskazówek osoby odpowiedzialnej za ich bezpieczeństwo. Dzieciom nie wolno się bawić urządzeniem.
- W przypadku awarii urządzenie należy odłączyć od zasilania.
- Po odłączeniu należy odczekać przynajmniej 5 minut przed jego ponownym podłączeniem. Nieużywane urządzenie należy odłączyć od zasilania. Nie wolno dotykać wtyczki mokrymi rękami! Nie wolno ciągnąć za kabel, aby odłączyć zasilanie, zawsze należy trzymać za wtyk.
- Lodówki nie wolno podłączać do luźnego gniazda.

- Podczas instalacji, konserwacji, czyszczenia i naprawy produkt powinien być odłączony.
- Jeśli produkt nie będzie używany przez dłuższy czas, odłącz zasilanie i usuń całą żywność ze środka.
- Do czyszczenia lodówki i topienia lodu we wnętrzu nie wolno używać pary ani parowanych materiałów czyszczących. Para może trafić na powierzchnie elektryczne i spowodować zwarcie lub porażenie elektryczne!
- Nie wolno myć produktu, spryskując go lub polewając wodą! Zagrożenie porażeniem elektrycznym!
- Nigdy nie korzystaj z urządzenia, jeśli górna lub tylna jego część, zawierająca płytki obwodów drukowanych jest otwarta (osłona płytki obwodów drukowanych) (1).

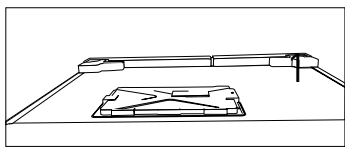
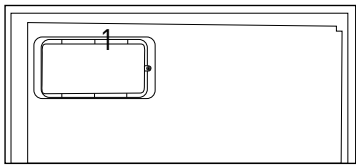

- W przypadku awarii nie wolno używać produktu, ponieważ może to spowodować

porażenie elektryczne. Przed wykonaniem jakichkolwiek czynności należy skontaktować się z autoryzowanym serwisem.

- Produkt należy podłączyć do uziemionego gniazdka. Uziemienie musi być wykonane przez wykwalifikowanego elektryka.
- Jeśli produkt ma oświetlenie typu LED, w celu wymiany lub usunięcia problemu należy się skontaktować z autoryzowanym serwisem.
- Nie wolno dotykać zamrożonej żywności mokrymi rękami! Może ona przymarznąć do rąk!
- Do komory zamrażarki nie wolno wkładać płynów w butelkach ani w puszkach. Mogą one wybuchnąć!
- Płyny należy stawiać pionowo po dokładnym zamknięciu pokrywki.
- W pobliżu produktu nie wolno rozpryskiwać substancji łatwopalnych, ponieważ mogą się one zapalić lub wybuchnąć.
- W lodówce nie wolno przechowywać materiałów łatwopalnych ani produktów z gazem łatwopalnym (aerzoli itp.).
- Na produkcie nie wolno kłaść pojemników z płynem. Zalanie wodą części elektrycznej może spowodować porażenie elektryczne i pożar.
- Narażenie produktu na deszcz, śnieg, bezpośrednie promienie

słoneczne i wiatr spowoduje zagrożenie elektryczne. Podczas przemieszczania produktu nie wolno ciągnąć za uchwyt drzwiowy. Uchwyt może nie wytrzymać.

- Należy uważać, aby uniknąć pochwylenia ręki lub innej części ciała przez ruchome części wewnątrz produktu.
- Nie wolno stawać ani opierać się o drzwi, szuflady ani podobne części lodówki. Spowoduje to przewrócenie produktu i uszkodzenie części.
- Należy uważać, aby nie przytrzasnąć kabla zasilania.

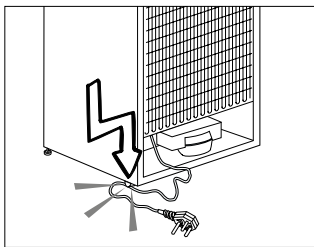

Podczas ustawiania urządzenia należy się upewnić, że przewód zasilający nie został przytrzaśnięty ani nie jest uszkodzony.

- Nie umieszczać przenośnej listwy zasilającej ani przenośnych zasilaczy z tyłu urządzenia.
- Dzieci w wieku od 3 do 8 lat mogą wkładać żywność do chłodziarek i wyjmować ją.

- Aby uniknąć zanieczyszczenia żywności, należy przestrzegać poniższych wskazówek:
 - – Otwarcie drzwi na dłuższy czas może spowodować znaczny wzrost temperatury w komorach chłodziarki.
 - – Regularnie czyścić powierzchnie, które mogą mieć kontakt z żywnością i dostępnymi systemami odptwowymi.
 - – Oczyszczyć zbiorniki wody, jeśli nie były używane przez 48 godz.; przepłukać system wodny podłączony do doptywu, jeśli woda nie była pobierana przez 5 dni.
 - – Surowe mięso i ryby należy przechowywać w odpowiednich pojemnikach w lodówce, tak aby się z nimi nie stykały ani nie skapywały na inną żywność.
 - – Komory na żywność mrożoną oznaczone dwiema gwiazdkami nadają się do przechowywania żywności wstępnie zamrożonej, przechowywania lub wytwarzania lodów oraz robienia kostek lodu.

- – Komory oznaczone jedną, dwiema lub trzema gwiazdkami nie nadają się do zamrażania świeżej żywności.
- – Jeżeli urządzenie chłodnicze ma być przez dłuższy czas puste, należy je wyłączyć, rozmrozić, oczyścić, wysuszyć i pozostawić
- otwarte drzwi, aby zapobiec rozwojowi pleśni wewnątrz urządzenia.

1.1.1 Ostrzeżenie HC

Jeśli produkt zawiera układ chłodzenia używający gazu R600a, należy uważać, aby nie uszkodzić układu chłodzenia i jego rurki podczas używania i przemieszczania produktu. Ten gaz jest łatwopalny. W razie uszkodzenia układu chłodzenia należy trzymać produkt z dala od źródeł ognia i natychmiast przewietrzyć pomieszczenie.



Etykieta wewnątrz z lewej strony wskazuje typ gazu użyty w produkcji.

1.1.2 Dla modeli z wodotryskiem

- Maksymalnie dopuszczalne ciśnienie dla doptywu zimnej wody wynosi 620 kPa (90 psi). Jeśli ciśnienie wody w Państwa instalacji przekroczy 550 kPa (80 psi), należy zastosować zawór ograniczający ciśnienie w Państwa sieci wodociągowej.

Jeśli nie wiedzą Państwo w jaki sposób sprawdzić ciśnienie wody, prosimy poprosić o pomoc profesjonalnego hydraulika.

- Jeśli w Państwa instalacji występuje ryzyko uderzenia wodnego, należy zawsze stosować wyposażenie zapobiegające przed uderzeniem wodnym. Jeśli nie mają Państwo pewności co do występowania efektu uderzenia wodnego w swojej instalacji, prosimy zasięgnąć porady u profesjonalnego hydraulika.
- Nie podłączać do doptywu ciepłej wody. Zachować środki ostrożności przed ryzykiem zamarznięcia przewodów. Temperatura robocza wody powinna mieścić się w zakresie od 0,6°C (33°F) do 38°C (100°F).
- Należy używać tylko wody pitnej.

1.2. Przeznaczenie

- Ten produkt jest przeznaczony do użytku domowego. Nie jest on przeznaczony do użytku komercyjnego.
- Produkt powinien być używany jedynie do przechowywania żywności i napojów.
- W lodówce nie wolno przechowywać produktów wymagających temperatur kontrolowanych (szczepionek,

leków wrażliwych na ciepło, materiałów medycznych itd.).

- Producent nie bierze na siebie odpowiedzialności za jakiegokolwiek uszkodzenia spowodowane niepoprawnym użytkowaniem lub obsługą.
- Oryginalne części zamienne będą dostępne przez 10 lat od daty zakupu produktu.

1.3. Bezpieczeństwo dzieci

- Materiały opakowaniowe należy przechowywać poza zasięgiem dzieci.
- Nie wolno pozwalać dzieciom na zabawę produktem.
- Jeśli drzwi produktu mają zamek, klucz należy przechowywać poza zasięgiem dzieci.

1.4. Zgodność z dyrektywą WEEE i utylizacja odpadowego produktu

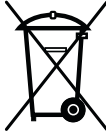
-  Symbol na wyrobie lub opakowaniu oznacza, że wyrób ten nie może być traktowany jako odpadki domowe. Zamiast tego należy je dostarczyć do właściwego punktu zbierania surowców wtórnych z urządzeń elektrycznych i elektronicznych. Zapewniając odpowiednie złomowanie tego wyrobu przyczyniamy się

do zapobiegania potencjalnie szkodliwym konsekwencjom dla środowiska naturalnego oraz zdrowia ludzi, które w przeciwnym razie mogłyby być spowodowane nieprawidłowym jego nieodpowiednim złomowaniem. Aby uzyskać bardziej szczegółowe informacje o odzyskiwaniu surowców wtórnych z tego wyrobu, prosimy skontaktować się ze swym organem administracji lokalnej, służbą oczyszczania miasta lub ze sklepem, gdzie wyrób ten został zakupiony.

1.5. Zgodność z dyrektywą RoHS

- Ten produkt jest zgodny z Dyrektywą UE WEEE (2011/65/UE). Nie zawiera on szkodliwych ani zakazanych materiałów wymienionych w dyrektywie.

1.6. Informacje o opakowaniu

- Materiały opakowaniowe są wyprodukowane z materiałów nadających się do recyklingu zgodnie z krajowymi przepisami środowiskowymi. Materiałów opakowaniowych nie należy

wyrzucać wraz z normalnymi odpadami domowymi itp. Należy je dostarczyć do punktów odbioru materiałów opakowaniowych wyznaczonych przez władze lokalne.

ENG

DA

SV

NO

FI

PL

EL

2. Lodówka

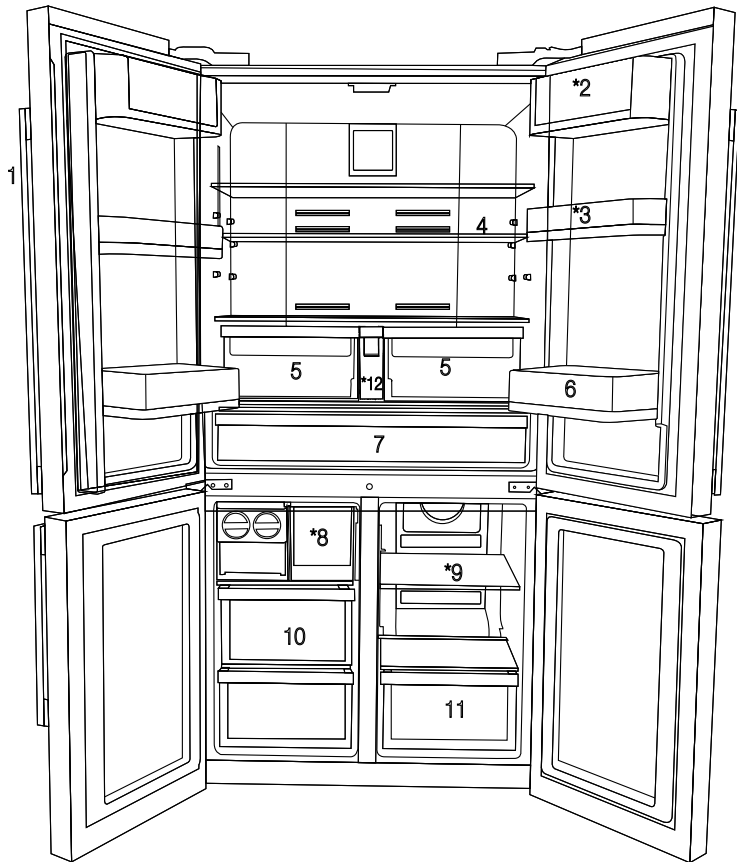

1. Panel sterowania i wskaźników
2. Miejsce na masło i sery
3. Ruchoma półka w drzwiach 70 mm
4. Szklana półka w komorze chłodniczej
5. Pojemnik na świeże warzywa w komorze chłodniczej
6. Półka w drzwiach (gallon)
7. Komora schładzania
8. Szuflada z pudełkiem na kostki lodu
9. Półka szklana do komory wielostrefowej / chłodziarka
10. Szuflady w komorze zamrażalnika
11. Szuflada w komorze wielostrefowej
12. Zbiornik wodny

* OPCJONALNE



*Opcjonalne: Rysunki w tej instrukcji obsługi są schematyczne i mogą nie pasować dokładnie do konkretnego produktu. Jeśli posiadany produkt nie zawiera odpowiednich części, informacje dotyczą innych modeli.

2. Lodówka

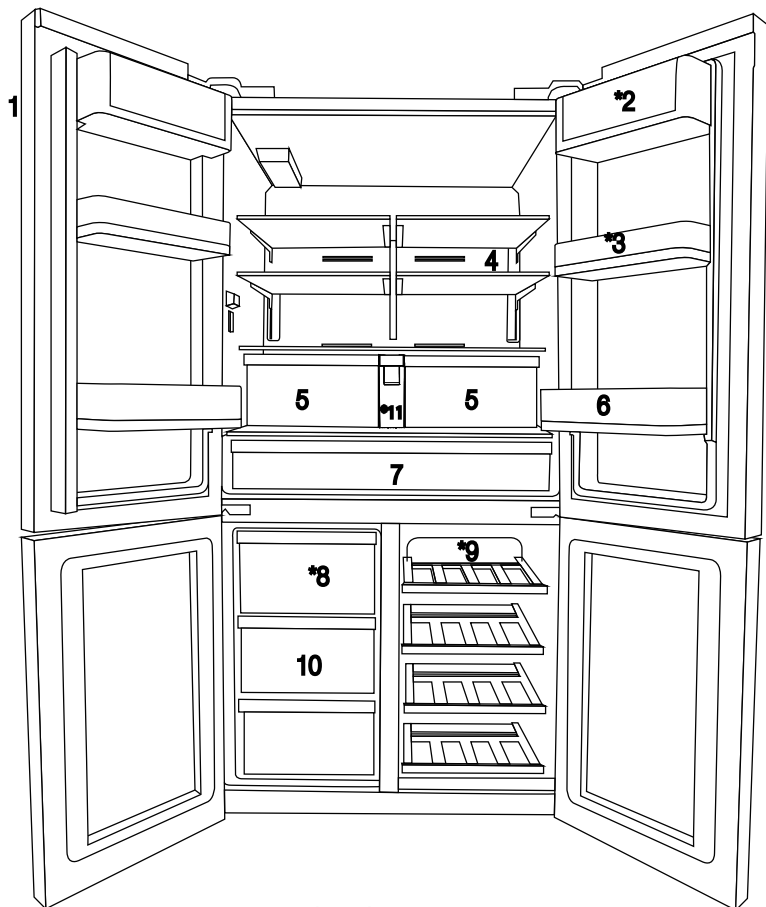

1. Panel sterowania i wskaźników
 2. Miejsce na masło i sery
 3. Ruchoma półka w drzwiach 70 mm
 4. Szklana półka w komorze chłodniczej
 5. Pojemnik na świeże warzywa w komorze chłodniczej
 6. Półka w drzwiach (galon)
 7. Komora schładzania
 8. Szuflada z pudełkiem na kostki lodu
 9. Półka szklana do komory wielostrefowej / chłodziarka
 10. Szuflady w komorze zamrażalnika
 11. Zbiornik wodny
- * OPCJONALNE



*Opcjonalne: Rysunki w tej instrukcji obsługi są schematyczne i mogą nie pasować dokładnie do konkretnego produktu. Jeśli posiadany produkt nie zawiera odpowiednich części, informacje dotyczą innych modeli.

3. Installation

3.1 Odpowiednie miejsce instalacji

Skontaktuj się z autoryzowanym serwisem w sprawie instalacji produktu. Aby przygotować produkt do instalacji, zapoznaj się z informacjami w instrukcji obsługi i upewnij się, że zasilanie elektryczne i wodne są zgodne z wymaganiami. Jeśli nie, wezwij elektryka i hydraulika, aby dostosowali zasilanie do wymagań.



OSTRZEŻENIE:

Producent nie bierze odpowiedzialności za jakiegokolwiek uszkodzenia spowodowane przez prace wykonane przez nieuprawnione osoby.



OSTRZEŻENIE:

Podczas instalacji kabel zasilania produktu musi być odłączony. Niespełnienie tego warunku może doprowadzić do śmierci lub poważnych obrażeń!



OSTRZEŻENIE: : Jeśli otwór drzwiowy jest za wąski i produkt się nie mieści, zdejmij drzwi i obróć produkt na bok, a jeśli i to nie pomoże, skontaktuj się z autoryzowanym serwisem.

3.2 Podkładanie plastikowych klinów

Za pomocą plastikowych klinów należy ustawić odpowiedni odstęp między produktem i ścianą na cyrkulację powietrza.

1. Aby zamocować kliny, odkręć wkręty z produktu i użyj wkrętów dostarczanych wraz z klinami.

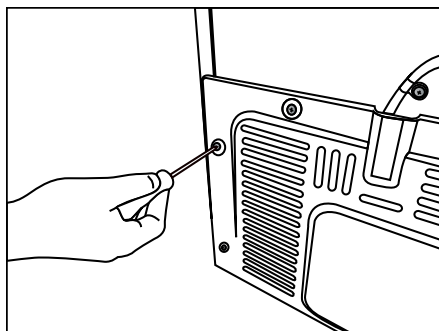

2. Zamocuj 2 plastikowe kliny w ostonie wentylacyjnej pokazanej jako j na rysunku.

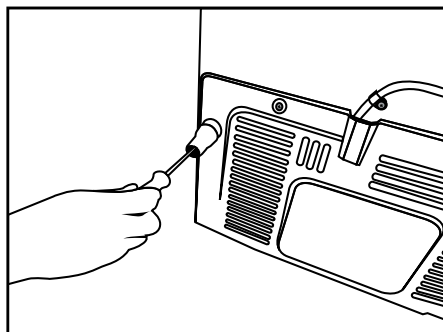

3.3*Regulacja nóżek

Jeśli produkt nie znajduje się w równowadze, dostosuj przednie regulowane nóżki, obracając je w prawo lub w lewo.

*Jeżeli Twój produkt nie jest wyposażony w przegródkę na wino lub też nie jest wyposażony w szklane drzwi, nie jest on również wyposażony w regulowane stojaki; w produkcie zastosowano nieruchome stojaki.

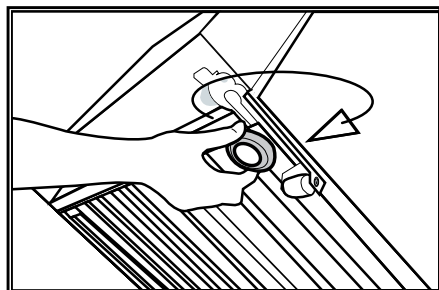
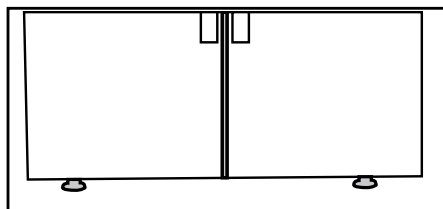

W celu regulacji drzwiczek w pionie
Poluzuj dolną nakrętkę mocującą
Przykręć nakrętkę regulacyjną
(w prawo/lewo), w zależności od
położenia drzwiczek
Dokręć nakrętkę mocującą do
końca

W celu regulacji drzwiczek w
poziomie
Poluzuj górną nakrętkę mocującą
Przykręć nakrętkę regulacyjną (w
prawo/lewo) z boku, w zależności
od położenia drzwiczek
Dokręć górną nakrętkę mocującą
do końca

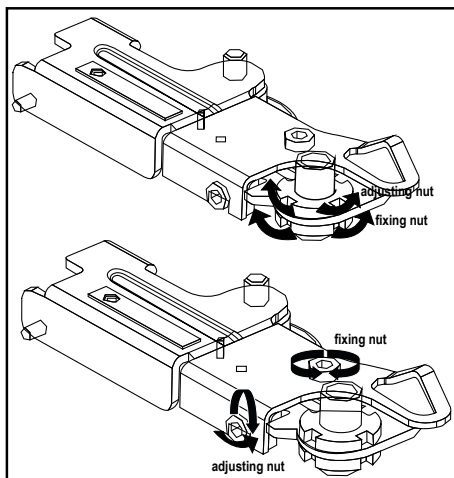

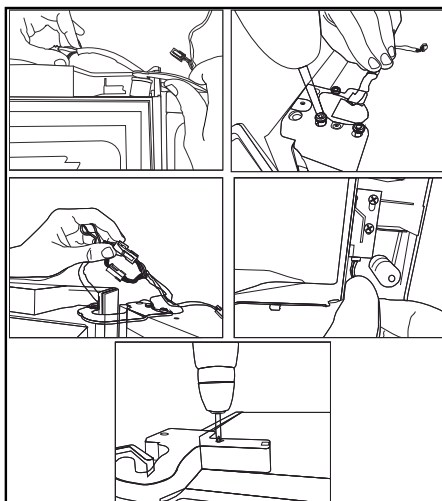

- Górna grupa zawiasów jest zamocowana 3 śrubami.
- Pokrywa zawiasu jest zaczepiana po zainstalowaniu gniazd.
- Następnie pokrywa zawiasu jest mocowana dwiema śrubami.



3.4 Podłączenie zasilania

Jeśli produkt nie znajduje się w równowadze, dostosuj przednie regulowane nóżki, obracając je w prawo lub w lewo.

*Jeżeli Twój produkt nie jest wyposażony w przegródkę na wino lub też nie jest wyposażony w szklane drzwi, nie jest on również wyposażony w regulowane stojaki; w produkcji zastosowano nieruchome stojaki.



	OSTRZEŻENIE: Do połączeń elektrycznych nie należy używać przedłużaczy ani listew zasilających.
	OSTRZEŻENIE: Uszkodzony kabel zasilania musi zostać wymieniony przez autoryzowany serwis.
	W razie umieszczenia dwóch chłodziarek obok siebie należy zostawić między odstęp nimi przynajmniej 4 cm.

- Nasza firma nie ponosi żadnej odpowiedzialności za jakiegokolwiek szkody wynikłe z używania bez połączenia uziemienia i zasilania odpowiadających przepisom krajowym.
- Po instalacji wtyk zasilania powinien być łatwo dostępny.

- Między gniazdem ściennym i lodówką nie może występować rozgałęziacz z lub bez przedłużacza.

3.5 Przyłączenie wody

W zależności od modelu chłodziarki można ją przyłączyć albo do butli, albo do sieci wodociągowej. Najpierw należy przyłączyć do chłodziarki wąż zasilania wodą.

	Jeśli stosuje się butlę, trzeba także użyć oddzielnej pompy.
	OSTRZEŻENIE: W trakcie przyłączania chłodziarka i pompa, jeśli się jej używa, muszą być odłączone od zasilania elektrycznego.
	Następujące elementy mogły nie być dostarczone wraz z chłodziarką, ponieważ nie są potrzebne, jeśli korzysta się z butli.

Upewnij się, że wraz z chłodziarką dostarczono następującą część: Zewnętrzny filtr do wody. (Przy przyłączeniu do butli filtr do wody jest nie jest niezbędny).

3.5.1 Przed instalacją

Przed rozpoczęciem upewnij się, że masz wszystko, co potrzebne do prawidłowej instalacji, w tym:

Produkt jest wyposażony w wewnętrzny filtr wody do użycia wewnątrz chłodziarki. Numer części filtra to 4918450200 i można jej używać podczas zamawiania filtrów zamiennych.

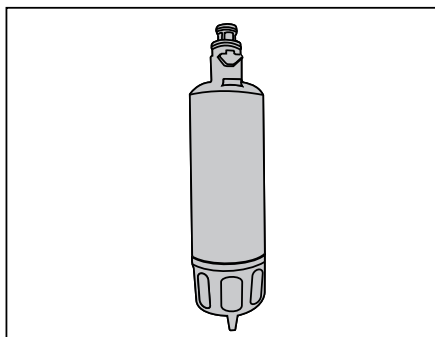

3.6 Przyłączenie do chłodziarki węży do zasilania wodą

1. Wsuń złączkę (B) na wąż (A).
2. Mocno naciśnij wąż ku dołowi, aby nasunąć go na zawór doptywu wody (C).
3. Ręcznie zaciśnij złączkę (C), aby zamocować go na zaworze doptywu wody.

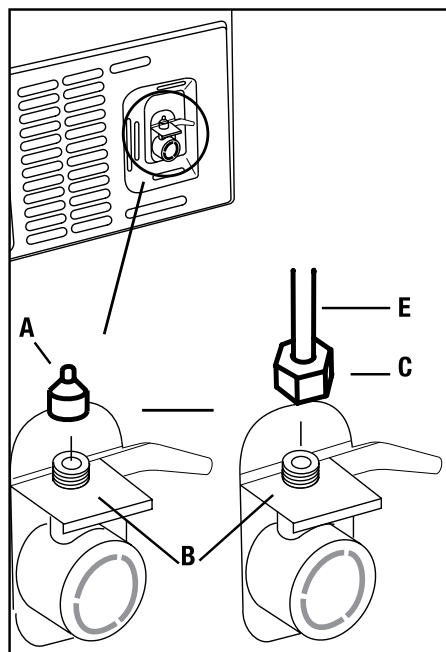

Zazwyczaj nie trzeba zaciskać złączki żadnym narzędziem. Jeśli jednak spod złączki cieknie woda, można ją zaciśnąć przy pomocy klucza do nakrętek lub szczypiec.

3.7 Podłączanie linii wody do układu doprowadzania wody

Podłącz linię wody do zaworu doprowadzania wody. Jeśli nie ma zaworu lub masz wątpliwości, skonsultuj się z wykwalifikowanym hydraulikiem.

4 Przygotowanie

4.1 Co robić, aby zaoszczędzić energię



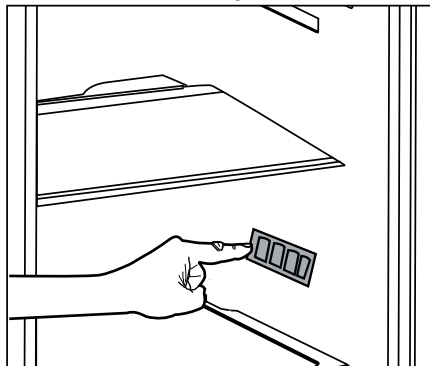

Podłączenie produktu do elektronicznych układów oszczędzania energii jest szkodliwe, ponieważ może uszkodzić produkt

- W przypadku urządzenia wolnostojącego; „Urządzenie chłodnicze nie jest przeznaczone do stosowania jako urządzenie wbudowane.
 - Nie zostawiaj drzwiczek lodówki otwartych na dłużej.
 - Nie wkładaj do lodówki gorących potraw ani napojów.
 - Nie przeciążaj lodówki nadmierną zawartością. Wydajność chłodzenia spadnie, gdy utrudniona jest cyrkulacja powietrza w lodówce.
 - Nie ustawiaj lodówki w miejscach narażonych na bezpośrednie działanie promieni słonecznych. Lodówkę należy zainstalować co najmniej 30 cm od źródeł ciepła, takich jak płyty grzewcze, piekarniki, grzejniki i piecyki, oraz co najmniej 5 cm od kuchenek elektrycznych.
 - Przechowuj żywność w lodówce w zamkniętych pojemnikach.
 - Aby przechowywać jak najwięcej żywności w komorze zamrażalnika lodówki, należy wyjąć górną szufladę i ustawić na górze szklanej półki. Pobór energii podany dla lodówki został ustalony po wyjęciu kostkarki oraz górnych szuflad, aby umożliwić maksymalne
- załadowanie. Podczas wkładania zaleca się korzystanie z dolnych szuflad w zamrażalniku oraz komory wielostrefowej.
- Ponieważ gorące i wilgotne powietrze nie będzie miało bezpośredniego dostępu do Twojego produktu kiedy drzwi będą zamknięte, produkt dokona samodzielnej optymalizacji w warunkach wystarczających do ochrony Twojej żywności. W takich okolicznościach, funkcje i komponenty, takie jak kompresor, wentylator, podgrzewacz, rozmrażanie, oświetlenie, wyświetlacz itp. będą działały w taki sposób, aby zużywać minimalną potrzebną ilość energii.
 - Przepływ powietrza nie powinien być blokowany przez ustawianie żywności przed wentylatorami zamrażalnika i komory wielostrefowej. Żywność należy wkładać tak, aby zostawić co najmniej 5 cm miejsca z przodu kratki ochronnej wentylatora.





- Rozmrażanie mrożonej żywności w komorze chłodzenia oszczędza energię i zachowuje jakość żywności.

	<p>Temperatura w pomieszczeniu, w którym znajduje się lodówka, powinna wynosić co najmniej 10°C /50°F. Ze względu na wydajność lodówki nie zaleca się użytkowania jej w niższych temperaturach.</p>
	<p>Należy dokładnie oczyścić wnętrze lodówki.</p>
	<p>W przypadku instalacji dwóch chłodziarek obok siebie należy zachować co najmniej 4 cm odstępu między nimi.</p>

4.2 Pierwsze użycie

Przed użyciem lodówki należy się upewnić, że zostały wykonane niezbędne przygotowania podane w rozdziałach „Instrukcje dotyczące bezpieczeństwa i środowiska” oraz „Instalacja”.

- Działający produkt bez żywności wewnątrz należy pozostawić na 6 godzin i nie otwierać drzwi, o ile nie jest to bezwzględnie konieczne.

	<p>Będzie słychać dźwięk włączenia sprężarki. Dźwięki wydobywające się, gdy sprężarka nie jest aktywna, to normalne zjawisko spowodowane przez sprężone płyny i gazy w układzie chłodzenia.</p>
	<p>Normalnym zjawiskiem jest nagrzewanie się przednich krawędzi lodówki. Te obszary nagrzewają się celowo, aby zapobiec kondensacji.</p>
	<p>W niektórych modelach, panel instrumentów wyłącza się automatycznie w 5 minut po zamknięciu drzwi. Panel włączy się ponownie po otwarciu drzwi i naciśnięciu dowolnego przycisku.</p>

4.3 Pierwsze użycie

Zanim zaczniesz używać urządzenie, upewnij się, że wszystkie przygotowania przeprowadzono zgodnie z instrukcjami zawartymi w rozdziałach „Ważne instrukcje dotyczące bezpieczeństwa i ochrony środowiska” i „Instalacja”.

- Oczyścić wnętrze lodówki zgodnie z zaleceniami podanymi w rozdziale „Konserwacja i czyszczenie”. Przed uruchomieniem lodówki upewnij się, że wnętrze jest suche.

- Podłącz lodówkę do gniazdka z uziemieniem. Oświetlenie wnętrza jest włączone, kiedy drzwi lodówki są otwarte.
- Uruchom pustą lodówkę na 6 godzin i nie otwieraj drzwi, o ile nie jest to konieczne.



Po uruchomieniu sprężarki słyszalny będzie jej szum. Płyny i gazy zawarte w systemie chłodzenia także mogą powodować szумы, nawet jeśli nie działa sprężarka i jest to zupełnie normalne.



Przednie krawędzie lodówki mogą się nagrzewać. Jest to całkiem normalne. Te obszary powinny się nagrzewać, co zapobiega skraplaniu się pary.

5. Korzystanie z produktu

5.1 Panel wskaźników

Panele wskaźników mogą się różnić w zależności od modelu produktu. Funkcje dźwiękowe i optyczne panelu wskaźników pomagają korzystać z lodówki.

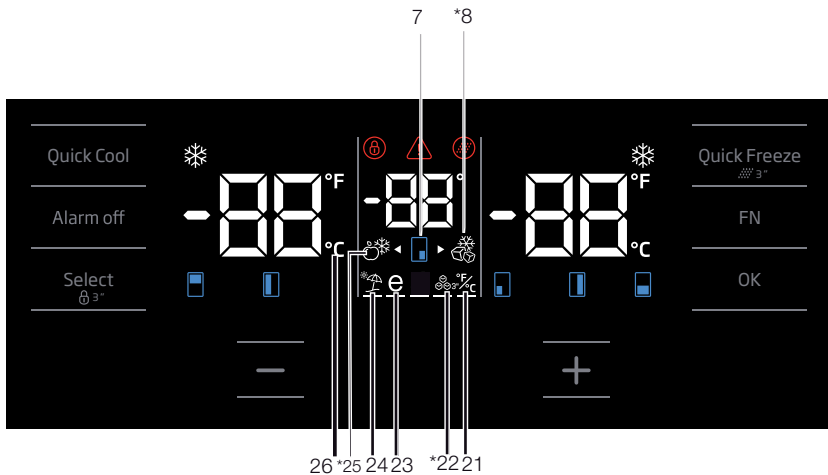
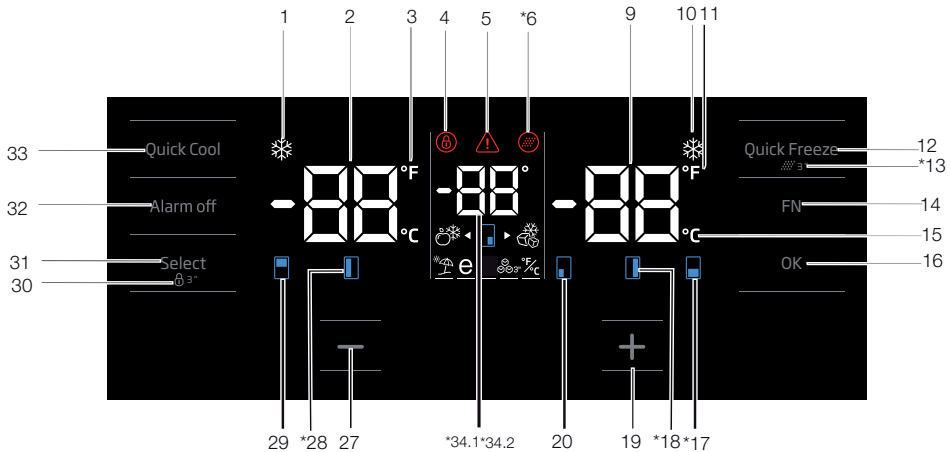

*Opcjonalne: Rysunki w tej instrukcji obsługi są schematyczne i mogą nie pasować dokładnie do konkretnego produktu. Jeśli posiadany produkt nie zawiera odpowiednich części, informacje dotyczą innych modeli.

1. Wskaźnik funkcji szybkiego chłodzenia

Włącza się, kiedy aktywna jest funkcja szybkiego chłodzenia.

2. Wskaźnik temperatury w komorze chłodzenia

W tym miejscu wyświetlana jest temperatura komory chłodzenia; można ją ustawić jako 8,7,6,5,4,3,2,1.

3. Wskaźnik skali Fahrenheita

Jest to wskaźnik skali Fahrenheita. Kiedy wskazanie skali Fahrenheita jest aktywne, wartości zadane temperatury wyświetlają się w skali Fahrenheita oraz zapala się właściwa ikona.

4. Blokada klawiszy

Naciśnij przycisk blokady klawiszy jednocześnie na 3 sekundy. Symbol blokady klawiszy

zaświeci się i włączy się tryb blokady klawiszy. Przy załączonej blokadzie klawiszy przyciski nie działają.

Naciśnij przycisk blokady klawiszy jednocześnie na 3 sekundy. Symbol blokady klawiszy zgaśnie i blokada wyłączy się.

Naciśnij przycisk blokady klawiszy, jeśli chcesz uniemożliwić zmianę ustawień temperatury w lodówce.

5. Awaria zasilania / wysoka temperatura / ostrzeżenie o błędzie

Ten wskaźnik zapala się w razie awarii zasilania, zbyt wysokiej temperatury lub ostrzeżeń o błędach. W przypadku dłuższych przerw w zasilaniu najwyższa wartość temperatury w komorze zamrażalnika będzie migać na wyświetlaczu cyfrowym. Po sprawdzeniu produktów w komorze zamrażalnika naciśnij przycisk wyłączenia alarmu, aby skasować to ostrzeżenie.

Jeśli zauważysz, że wskaźnik ten się świeci, zapoznaj się z rozdziałem „Zalecane rozwiązania problemów” tej instrukcji.

6. Ikona zerowania filtra

Ta ikona zapala się, kiedy konieczne jest zerowanie filtra.

7. Ikona zmiany temperatury w kabinie

Wskazuje kabinę, której temperaturę należy zmienić. Jeżeli ikona zmiany temperatury w kabinie zacznie migać, oznacza to, że właściwa kabina została wybrana.

8. Wskaźnik temperatury w komorze zamrażalnika

Pokazuje się tu temperatura komory chłodzenia; można ją ustawić jako -16, -18, -19, -20, -21, -22, -23, -24.

9. Wskaźnik funkcji szybkiego zamrażania

Włącza się, kiedy aktywna jest funkcja szybkiego chłodzenia.

10. Wskaźnik skali Fahrenheita

Jest to wskaźnik skali Fahrenheita. Kiedy wskazanie skali Fahrenheita jest aktywne, wartości zadane temperatury wyświetlają się w skali Fahrenheita oraz zapala się właściwa ikona.

11. Przycisk funkcji szybkiego zamrażania

Aby włączyć lub wyłączyć funkcję szybkiego zamrażania, naciśnij ten przycisk. Po aktywacji tej funkcji komora zamrażalnika zostanie schłodzona do temperatury niższej niż nastawiona wartość.



Korzystaj z funkcji szybkiego zamrażania, aby szybko zamrozić żywność umieszczoną w komorze zamrażalnika. Jeśli zamrażana ma być znaczna ilość świeżej żywności, zaleca się uruchomienie tej funkcji przed włożeniem żywności do zamrażalnika.



Jeśli nie wyłączysz szybkiego zamrażania, funkcja wyłączy się automatycznie po 24 godzinach lub gdy temperatura w komorze zamrażalnika osiągnie żadaną wartość.



Funkcja nie zostanie automatycznie włączona w momencie przywrócenia zasilania po jego awarii.

12. Zerowanie filtra

Filtr jest zerowany, jeżeli przycisk szybkiego zamrażania zostanie naciśnięty i przytrzymany przez 3 sekundy. Ikona zerowania filtra zgaśnie.

13. Przycisk FN

Tym klawiszem można przetaczać funkcje do wybrania. Po naciśnięciu tego klawisza zacznie migać ikona, której funkcja jest wymagana do aktywacji lub dezaktywacji oraz wskaźnik tej ikony. Przycisk FN zostaje dezaktywowany, jeżeli nie zostanie naciśnięty przez 20 sekund. Należy nacisnąć ten przycisk, aby zmienić ponownie funkcje.

14. Wskaźnik skali Celsjusza

To jest wskaźnik skali Celsjusza. Kiedy wskazanie skali Celsjusza jest aktywne, wartości zadane temperatury

wyświetlają się w skali Celsjusza oraz zapala się właściwa ikona.

15. Przycisk OK

Po przejściu do funkcji przy użyciu przycisku FN, kiedy funkcja zostanie anulowana przyciskiem OK, właściwa ikona i wskaźnik będą migać. Kiedy funkcja jest aktywna, wskaźnik świeci. Wskaźnik dalej miga, aby zasygnalizować, że ikona jest włączona.

16. Ikona zmiany temperatury w kabinie

Wskazuje kabinę, której temperaturę należy zmienić. Jeżeli ikona zmiany temperatury w kabinie zacznie migać, oznacza to, że właściwa kabina została wybrana.

17. Ikona zmiany temperatury w kabinie

Wskazuje kabinę, której temperaturę należy zmienić. Jeżeli ikona zmiany temperatury w kabinie zacznie migać, oznacza to, że właściwa kabina została wybrana.

18. Przycisk zwiększania ustawień

Wybierz odpowiednią kabinę przyciskiem wyboru; ikona oznaczająca daną kabinę zacznie migać. Jeżeli naciśniesz przycisk zwiększania ustawień w trakcie tego procesu, wartość zadana zwiększy się. Jeżeli będziesz naciskał go w pętli, wartość zadana wróci do początku.

19. Ikona zmiany temperatury w kabinie

Wskazuje kabinę, której temperaturę należy zmienić. Jeżeli ikona zmiany temperatury w kabinie zacznie migać, oznacza to, że właściwa kabina została wybrana.

20. Ustawienie wskaźnika skali Celsjusza i Fahrenheita

Najedź na ten przycisk za pomocą

przycisku FN, a następnie wybierz skalę Fahrenheita i Celsjusza przyciskiem OK. Po wybraniu właściwego typu temperatury wskaźnik skali Fahrenheita i Celsjusza włączy się.

21. Ikona wyłączenia maszyny do lodu

Naciśnij przycisk FB (aż dojdzie do ikony lodu i dolnego wiersza), aby wyłączyć maszynę do lodu. Ikona wyłączenia maszyny do lodu oraz wskaźnik działania maszyny do lodu zaczynają migać po najejchaniu na nie, dzięki czemu można zauważyć, czy maszyna do lodu zostanie włączona czy wyłączona. Po naciśnięciu przycisku OK ikona maszyny do lodu będzie świecić ciągle, a wskaźnik będzie nadal migał w czasie tego procesu. Jeżeli nie naciśniesz żadnego przycisku po 20 sekundach, ikona i wskaźnik będą nadal świecić. Maszyna do lodu zostaje wyłączona. Aby ponownie włączyć maszynę do lodu, najedź na ikonę i wskaźnik; ikona wyłączenia maszyny do lodu oraz wskaźnik zaczną migać. Jeżeli nie naciśniesz żadnego przycisku przez 20 sekund, ikona i wskaźnik zgasną, a maszyna do lodu zostanie ponownie włączona.



Wskazuje, czy kostkarka Icematic jest włączona czy wyłączona.



Kiedy wybrana jest ta funkcja, woda przestaje wpyływać ze zbiornika. Jednak lód przygotowany wcześniej można wybrać z kostkarki Icematic.

22. Ikona funkcji Eco fuzzy

Naciśnij przycisk FN (aż dojdzie do ikony litery e i dolnego wiersza), aby

aktywować eco fuzzy. Po najejchaniu na ikonę eco fuzzy i wskaźnik funkcji eco fuzzy zaczną one migać. Można więc zauważyć, czy funkcja eco fuzzy zostanie aktywowana czy dezaktywowana. Po naciśnięciu przycisku OK ikona funkcji eco fuzzy będzie świecić ciągle, a wskaźnik będzie nadal migał w czasie tego procesu. Jeżeli nie naciśniesz żadnego przycisku po 20 sekundach, ikona i wskaźnik będą nadal świecić. Funkcja eco fuzzy zostaje aktywowana. Aby anulować funkcję eco fuzzy, najedź ponownie na ikonę i wskaźnik, a następnie naciśnij przycisk OK. Ikona funkcji eco fuzzy oraz wskaźnik zaczną migać. Jeżeli nie naciśniesz żadnego przycisku przez 20 sekund, ikona i wskaźnik zgasną, a funkcja eco fuzzy zostanie anulowana.

23. Ikona włączonej maszyny do lodu

Naciśnij przycisk FN (aż dojdzie do ikony lodu i dolnej linii), aby włączyć maszynę do lodu. Ikona włączonej maszyny do lodu i wskaźnik funkcji maszyny do lodu zaczynają migać po ich podświetleniu, dzięki czemu można dowiedzieć się, czy maszyna do lodu zostanie włączona, czy wyłączona. Po naciśnięciu przycisku OK ikona maszyny do lodu będzie świecić światłem ciągłym, a wskaźnik będzie nadal migał podczas tego procesu. Jeśli nie naciśniesz żadnego przycisku w ciągu 20 sekund, ikona i wskaźnik pozostaną włączone. Oznacza to, że maszyna do lodu jest włączona. Aby ponownie wyłączyć maszynę do lodu, podświetl ikonę i wskaźnik; zarówno ikona włączenia maszyny do lodu, jak i wskaźnik zaczną migać. Jeśli nie naciśniesz żadnego przycisku w ciągu 20 sekund, ikona i wskaźnik zaświecą się, a maszyna do lodu zostanie ponownie wyłączona.



Wskazuje na to, czy kostkarka jest włączona czy wyłączona.



Wyptyw wody ze zbiornika zostanie zatrzymany, gdy ta funkcja nie zostanie wybrana. Lód wytworzony wcześniej może być jednak pobierany z kostkarki.

24. Ikona trybu nalewania wina

Podczas pierwszego użycia produktu ikona trybu nalewania wina () jest domyślnie ustawiona na ON. Oznacza to, że tryb nalewania wina jest włączony.

Aby anulować funkcję trybu nalewania wina, naciśnij klawisz FN w trybie nalewania wina (aż dojdzie do ikony wina i dolnej linii) trybu wina. Po najejchaniu na ikonę i wskaźnik, naciśnij OK. Dzięki temu ikona funkcji trybu nalewania wina, jak i wskaźnik zaczną migać. Jeśli nie naciśniesz żadnego przycisku w ciągu 20 sekund, ikona i wskaźnik zgasną, a funkcja trybu nalewania wina zostanie anulowana. Tryb wina zmieni się w tryb zamrażarki.

Aby aktywować funkcję trybu nalewania wina, ponownie najedź na ikonę i wskaźnik, a następnie naciśnij OK. Dzięki temu ikona funkcji trybu nalewania wina, jak i wskaźnik zaczną migać. Jeśli nie naciśniesz żadnego przycisku w ciągu 20 sekund, ikona i wskaźnik zaświecą się, a funkcja trybu nalewania wina zostanie włączona.

25. Wskaźnik skali Celsjusza

To jest wskaźnik skali Celsjusza. Kiedy wskazanie skali Celsjusza jest aktywne, wartości zadane temperatury wyświetlają się w skali Celsjusza oraz

zapala się właściwa ikona.

26. Funkcja zmniejszania ustawień

Wybierz odpowiednią kabinę przyciskiem wyboru; ikona oznaczająca daną kabinę zacznie migać. Jeżeli naciśniesz przycisk zmniejszania ustawień w trakcie tego procesu, wartość zadana zmniejszy się. Jeżeli będziesz naciskał go w pętli, wartość zadana wróci do początku.

27. Ikona zmiany temperatury w kabinie

Wskazuje kabinę, której temperaturę należy zmienić. Jeżeli ikona zmiany temperatury w kabinie zacznie migać, oznacza to, że właściwa kabina została wybrana.

28. Ikona zmiany temperatury w kabinie

Wskazuje kabinę, której temperaturę należy zmienić. Jeżeli ikona zmiany temperatury w kabinie zacznie migać, oznacza to, że właściwa kabina została wybrana.

29. Blokada klawiszy

Naciśnij przycisk blokady klawiszy jednocześnie na 3 sekundy. Symbol blokady klawiszy zaświeci się i włączy się tryb blokady klawiszy. Przy załączonej blokadzie klawiszy przyciski nie działają. Naciśnij przycisk blokady klawiszy jednocześnie na 3 sekundy. Symbol blokady klawiszy zgaśnie i blokada wyłączy się.

Naciśnij przycisk **blokady klawiszy**, jeśli chcesz uniemożliwić zmianę ustawień temperatury w lodówce.

30. Przycisk wyboru

Użyj tego przycisku do wybrania kabiny, której temperatura ma być zmieniona. Naciśnięcie tego przycisku powoduje przetaczanie między

kabinami. Wybraną kabinę można rozróżnić na podstawie ikon kabiny (7,17,18,20,28,29). Bez względu na to, która ikona kabiny miga, kabina, której wartość zadana temperatury ma być zmieniona, jest wybrana. Wartość zadaną można zmienić przez naciśnięcie przycisku zmniejszenia wartości zadanej kabiny (27) oraz przycisku zwiększenia wartości zadanej kabiny (19). Jeżeli nie naciśniesz przycisku wyboru przez 20 sekund, ikona kabiny zgaśnie. Należy nacisnąć ten przycisk, aby wybrać ponownie kabinę.

31. Ostrzeżenie o wyłączeniu alarmu

W przypadku alarmu o awarii zasilania/wysokiej temperaturze po sprawdzeniu produktów w komorze zamrażalnika naciśnij przycisk wyłączenia alarmu, aby skasować to ostrzeżenie.

32. Przycisk funkcji szybkiego chłodzenia

Przycisk ma dwie funkcje. Aby włączyć lub wyłączyć funkcję szybkiego chłodzenia, naciśnij go krótko. Wskaźnik „Quick Cool” zgaśnie i ustawienia powrócą do normalnych wartości.



Korzystaj z funkcji szybkiego chłodzenia, kiedy chcesz szybko schłodzić żywność umieszczoną w komorze chłodzenia. Jeśli schłodzona ma być znaczna ilość świeżej żywności, zaleca się uruchomienie tej funkcji przed włożeniem żywności do chłodziarki.



Jeśli nie wyłączysz szybkiego chłodzenia, funkcja wyłączy się automatycznie po 1 godzinach lub gdy temperatura w komorze chłodziarki osiągnie żadaną wartość.



Jeśli będziesz naciskać przycisk szybkiego chłodzenia kilkakrotnie co chwilę, uruchomi się elektroniczne zabezpieczenie i sprężarka nie zostanie bezzwłocznie uruchomiona.



Funkcja nie zostanie automatycznie włączona w momencie przywrócenia zasilania po jego awarii.

33. 1 Wskaźniki temperatury Joker

Wyświetlają się wartości zadane temperatury kabiny Joker.

33. 2 Wskaźnik temperatury w komorze chłodziarki do wina

Wyświetlają się wartości zadane temperatury kabiny do wina.

5.2 Panel wskaźników

Panele wskaźników mogą się różnić w zależności od modelu produktu. Funkcje dźwiękowe i optyczne panelu wskaźników pomagają korzystać z lodówki.

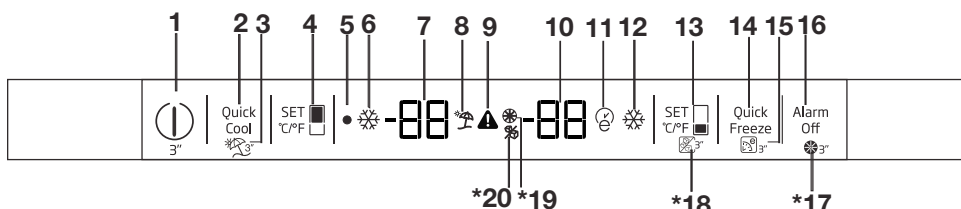

1. Funkcja włączania/wyłączania

Przytrzymaj przycisk On/Off (Wł./ Wył.) przez 3 sekundy, aby włączyć lub wyłączyć lodówkę.

2. Przycisk funkcji szybkiego zamrażania

Aby włączyć lub wyłączyć funkcję szybkiego zamrażania, naciśnij ten przycisk. Po aktywacji tej funkcji komora zamrażalnika zostanie schłodzona do temperatury niższej niż nastawiona wartość.



Korzystaj z funkcji szybkiego zamrażania, aby szybko zamrozić żywność umieszczoną w komorze zamrażalnika. Jeśli zamrażana ma być znaczna ilość świeżej żywności, zaleca się uruchomienie tej funkcji przed włożeniem żywności do zamrażalnika.



Jeśli nie wyłączysz tej funkcji, wyłączy się ona automatycznie po 24 godzinach lub gdy temperatura w komorze lodówki osiągnie żądaną wartość.



Funkcja ta nie zostaje automatycznie ponownie włączona w momencie przywrócenia zasilania po jego awarii.

3. Wybór przycisku

Użyj tego przycisku do wybrania kabiny, której temperatura ma być zmieniona. Naciśnięcie tego przycisku powoduje przełączanie między kabinami. Wybraną kabinę można rozróżnić na podstawie ikon kabiny (6, 25, 24). Bez względu na to, która ikona kabiny jest włączona, kabina, której wartość zadana temperatury ma być zmieniona, jest wybrana. Następnie możesz zmienić wartość zadaną przez naciśnięcie przycisku wartości zadanej regulacji temperatury kabiny [4]



*Opcjonalne: Rysunki w tej instrukcji obsługi są schematyczne i mogą nie pasować dokładnie do konkretnego produktu. Jeśli posiadany produkt nie zawiera odpowiednich części, informacje dotyczą innych modeli.

4. Regulacja temperatury / Obniżanie temperatury

Naciśnięcie spowoduje zmniejszenie temperatury wybranej komory.

5. Wskaźnik Quick Freeze (szybkiego zamrażania)

Ta ikona zapala się, gdy funkcja szybkiego zamrażania jest aktywna.

6. Wskaźnik temperatury w komorze lodówki

Jeżeli ten wskaźnik jest aktywny, temperatura komory lodówki jest wyświetlana na wskaźniku wartości temperatury. Komora lodówki może być ustawiona na 8, 7, 6, 5, 4, 3, 2 lub 1°C / 46, 45, 44, 43, 42, 41, 40, 39, 38, 37, 36, 35, 34 lub 33°F przez naciśnięcie przycisku regulacji temperatury [4].

7. Wskaźnik wartości temperatury

Pokazuje wartość temperatury w wybranej komorze.

8. Wskaźnik skali Fahrenheita

Jest to wskaźnik skali Fahrenheita. Kiedy wskazanie skali Fahrenheita jest aktywne, wartości zadane temperatury wyświetlają się w skali Fahrenheita oraz zapala się właściwa ikona.

9. Ikona lodówki Joker

Po wybraniu ikony lodówki Joker przyciskiem FN [16] i naciśnięciu przycisku OK [17] kabina Joker zmieni się wabinę chłodzenia i będzie działać jako chłodziarka.

10. Ikona kabiny Joker

Pokazuje ikonę kabiny Joker

11. Ikona zamrażalnika Joker

Po wybraniu ikony zamrażalnika Joker przyciskiem FN [16] i naciśnięciu przycisku OK [17] kabina Joker zmieni się wabinę

zamrażalnika i będzie działać jako zamrażalnik.

12. Awaria zasilania / wysoka temperatura / ostrzeżenie o błędzie

Ten wskaźnik zapala się w razie awarii zasilania, zbyt wysokiej temperatury lub ostrzeżeń o błędach. W przypadku dłuższych przerw w zasilaniu najwyższa wartość temperatury w komorze zamrażalnika będzie migać na wyświetlaczu cyfrowym. Po sprawdzeniu produktów w komorze zamrażalnika naciśnij przycisk wyłączenia alarmu [19], aby skasować to ostrzeżenie.

13. Ustawienie wskaźnika skali Celsjusza i Fahrenheita

Najedź na ten przycisk za pomocą klawisza FN, a następnie wybierz skalę Fahrenheita i Celsjusza klawiszem OK. Po wybraniu właściwego typu temperatury wskaźnik skali Fahrenheita i Celsjusza włączy się.

14. Ikona trybu wakacyjnego

Naciśnij klawisz FN (aż dojdzie do ikony parasolki), aby aktywować tryb wakacyjny. Po najechaniu na ikonę trybu wakacyjnego zacznie ona migać. Można więc zauważyć, czy tryb wakacyjny zostanie aktywowany czy dezaktywowany. Po naciśnięciu przycisku OK wskaźnik trybu wakacyjnego będzie świecić ciągle, co oznacza aktywowanie trybu wakacyjnego. Naciśnij klawisz OK, aby anulować tryb wakacyjny. Wskaźnik trybu wakacyjnego zacznie migać, a tryb wakacyjny zostanie anulowany.

15. Wskaźnik funkcji szybkiego chłodzenia

Włącza się, kiedy aktywna jest funkcja szybkiego chłodzenia.

16. Przycisk FN

Tym klawiszem można przetaczać funkcje do wybrania. Po naciśnięciu tego klawisza zacznie migać ikona, której funkcja jest wymagana do aktywacji lub dezaktywacji, oraz wskaźnik tej ikony. Przycisk FN zostaje dezaktywowany, jeżeli nie zostanie naciśnięty przez 20 sekund. Należy nacisnąć ten przycisk, aby zmienić ponownie funkcje.

17. Przycisk OK

Po przejściu do funkcji przy użyciu przycisku FN, kiedy funkcja zostanie anulowana przyciskiem OK, właściwy wskaźnik będzie migać. Kiedy funkcja jest aktywna, wskaźnik świeci. Wskaźnik dalej miga, aby zasygnalizować, że ikona jest włączona.

18. Przycisk funkcji szybkiego chłodzenia

Przycisk ma dwie funkcje. Aby włączyć lub wyłączyć funkcję szybkiego chłodzenia, naciśnij go krótko. Wskaźnik szybkiego chłodzenia zgaśnie i produkt powróci do normalnych ustawień.

19. Ostrzeżenie o wyłączeniu alarmu

W przypadku alarmu o awarii zasilania / wysokiej temperaturze po sprawdzeniu produktów w komorze zamrażalnika naciśnij przycisk wyłączenia alarmu, aby skasować ikonę ostrzeżenia o wysokiej temperaturze (12).

20. Reset filtra

Filtr jest resetowany, jeżeli przycisk wyłączenia alarmu (19) zostanie wciśnięty przez 3 sekundy. Ikona resetowania filtra zgaśnie.

21. Ikona funkcji Eco fuzzy

Naciśnij klawisz FN (aż dojdzie do ikony litery e), aby aktywować eco fuzzy. Po najechaniu na ikonę eco fuzzy zacznie ona migać. Można więc zauważyć, czy funkcja eco fuzzy zostanie aktywowana czy dezaktywowana. Po naciśnięciu przycisku OK ikona funkcji eco fuzzy będzie świecić ciągle w czasie tego procesu. Jeżeli nie naciśniesz żadnego przycisku po 20 sekundach, ikona będzie nadal świecić. Funkcja eco fuzzy zostaje aktywowana. Aby anulować funkcję eco fuzzy, najedź ponownie na ikonę i naciśnij klawisz OK. Ikona funkcji eco fuzzy zacznie migać. Jeżeli nie naciśniesz żadnego przycisku przez 20 sekund, ikona zgaśnie, a funkcja eco fuzzy zostanie anulowana.

22. Ikona wyłączenia maszyny do lodu

Naciśnij klawisz FN (aż dojdzie do ikony lodu), aby wyłączyć maszynę do lodu. Ikona wyłączenia maszyny do lodu zacznie migać po najechaniu na nią, dzięki czemu można zauważyć, czy maszyna do lodu zostanie włączona czy wyłączona. Po naciśnięciu przycisku OK ikona maszyny do lodu będzie świecić ciągle w czasie tego procesu. Jeżeli nie naciśniesz żadnego przycisku po 20 sekundach, ikona i wskaźnik będą nadal świecić. Maszyna do lodu zostaje wyłączona. Aby ponownie włączyć maszynę do lodu, najedź na ikonę. Ikona wyłączenia maszyny do lodu zacznie migać. Po naciśnięciu przycisku ikona wyłączy się, a maszyna do lodu zostanie ponownie włączona.



Wskazuje, czy kostkarka Icematic jest włączona czy wyłączona.



Kiedy wybrana jest ta funkcja, woda przestaje wypywać ze zbiornika. Jednak lód przygotowany wcześniej można wybrać z kostkarki Icematic.

23. Ikona resetowania filtra

Ta ikona zapala się, kiedy konieczne jest resetowanie filtra.

24. Wskaźnik skali Celsjusza

To jest wskaźnik skali Celsjusza. Kiedy wskazanie skali Celsjusza jest aktywne, wartości zadane temperatury wyświetlają się w skali Celsjusza oraz zapala się właściwa ikona.

25. Wskaźnik temperatury w komorze Joker:

Jeżeli ten wskaźnik jest aktywny, temperatura w komorze Joker jest wyświetlana na wskaźniku wartości temperatury. Wartości zadane komory Joker zmieniają się po naciśnięciu przycisku regulacji temperatury [4].

26. Wskaźnik komory zamrażalnika

Jeżeli ten wskaźnik jest aktywny, temperatura komory zamrażalnika jest wyświetlana na wskaźniku wartości temperatury. Komora zamrażalnika może być ustawiona na -16, -18, -19, -20, -21, -22 i -24°C /0, -2, -4, -6, -8, -10 i -12°F przez naciśnięcie przycisku regulacji temperatury [3].

5.3 Zamrażanie świeżej żywności

- Aby zachować jakość żywności, żywność umieszczona w komorze zamrażarki musi zostać jak najszybciej zamrożona, w tym celu należy użyć funkcji szybkiego zamrażania.
- Mrożenie żywności, gdy jest świeża, wydłuża czas przechowywania w komorze zamrażarki.
- Żywność należy pakować w szczelne opakowania i dokładnie zamykać.
- Przed umieszczeniem żywności w zamrażarce należy się upewnić, że jest ona zapakowana. Zamiast tradycyjnego papieru pakowego należy użyć pojemników do zamrażania, cynfolii i papieru wodoszczelnego, toreb plastikowych lub podobnych materiałów opakowaniowych.

- Każde opakowanie żywności przed zamrożeniem należy oznaczyć datą. Umożliwi to określenie świeżości każdego opakowania przy każdym otwarciu zamrażarki. Wcześniej zamrożoną żywność należy umieszczać z przodu, aby zużyć je jako pierwsze.
- Zamrożoną żywność należy zużyć natychmiast po odmrożeniu i nie wolno jej ponownie zamrażać.
- Nie należy zamrażać dużych ilości żywności naraz.
- «24 godziny przez zamrożeniem świeżej żywności aktywuj «»funkcję szybkiego zamrażania»».

Opakowania ze świeżą żywnością należy umieszczać w dolnych szufladach. Po umieszczeniu opakowań ze świeżą żywnością aktywuj ponownie «»funkcję szybkiego zamrażania»».

Jeżeli szafka zamrażarki jest ustawiona na funkcję szybką, szafka joker zostaje ustawiona automatycznie również na funkcję szybką.»

Ustawianie komory zamrażania	Ustawianie komory chłodzenia	Opisy
-18°C	4°C	Jest to domyślne zalecane ustawienie.
-20,-22 lub-24°C	4°C	Te ustawienia są zalecane dla temperatur otoczenia powyżej 30°C.
Szybkie zamrażanie	4°C	Należy ich używać do szybkiego zamrażania żywności – produkt powróci do poprzednich ustawień po zakończeniu tego procesu.
-18°C lub mniej	2°C	Tych ustawień należy użyć, jeśli komora chłodzenia nie jest wystarczająco schłodzona ze względu na temperaturę otoczenia lub częste otwieranie drzwi.Lodówka/Instrukcja obsługi

5.4 Zalecenia dotyczące przechowywania mrożonej żywności

Temperatura komory musi być ustawiona przynajmniej na -18°C .

1. Żywność należy jak najszybciej umieszczać w zamrażarce, aby uniknąć rozmrożenia.
2. Przed zamrożeniem należy sprawdzić datę przydatności, aby się upewnić, że nie minęła.
3. Upewnij się, że opakowanie żywności nie jest uszkodzone.

5.5 Informacje o głębokim zamrażaniu

Zgodnie z normą IEC 62552 zamrażarka musi umożliwiać zamrożenie 4,5 kg żywności do temperatury -18°C lub niższej w ciągu 24 godzin na każde 100 litrów pojemności komory zamrażarki. Żywność można przechowywać przez dłuższy czas tylko w temperaturze równej -18°C lub niższej. Żywność może zachować świeżość przez całe miesiące (po głębokim zamrożeniu do temperatury przynajmniej -18°C). Żywność do zamrożenia nie może się stykać z wcześniej zamrożoną żywnością, aby uniknąć częściowego rozmrożenia. Warzywa należy zagotować i odcedzić wodę, aby wydłużyć czas zamrażania. Umieść żywność w hermetycznych opakowaniach po odfiltrowaniu i włóż do zamrażarki.

Banany, pomidory, sałata, seler, gotowane jajka, kartofle i podobna żywność nie powinna być mrożona. Zamrażanie tej żywności po prostu pogarsza wartość odżywczą i jakość żywności oraz może powodować psucie, które jest szkodliwe dla zdrowia.

5.6 Rozmieszczanie żywności

Półki komory zamrażarki	Różne zamrożono produkty łącznie z mięsem, rybami, lodami, warzywami itd.
Półki komory chłodziarki	Żywność w garnkach, przykryte talerze i pudełka, jajka (w pudełku z pokrywką)
Półki w drzwiach komory chłodziarki	Mate i zapakowane porcje żywności lub napojów
Pojemnik na warzywa	Owoce i warzywa
Komora świeżej żywności	Delikatesy (porcje śniadaniowe, produkty mięsne do spożycia w krótkim terminie)

5.7 Alert otwarcia drzwi (opcjonalny)

System ostrzegania o otwartych drzwiach lodówki może się różnić w zależności od modelu.

Wersja 1;

Jeśli drzwi urządzenia pozostaną otwarte przez określony czas (między 60 sek. a 120 sek.), włączy się dźwiękowy sygnał ostrzegawczy; w zależności od modelu urządzenia może być również wyświetlany wizualny sygnał ostrzegawczy (błysek światła). Jeśli zamkniesz drzwi urządzenia lub naciśniesz przycisk na ekranie urządzenia, jeśli taki istnieje, dźwięk ostrzegawczy ustanie.

Wersja 2;

Jeśli drzwi urządzenia pozostają otwarte przez określony czas (od 60 sek. do 120 sek.), włącza się alarm otwarcia drzwi. Alarm otwarcia drzwi jest emitowany stopniowo. Najpierw zaczyna rozbrzmiewać ostrzeżenie dźwiękowe. Po 4 minutach, jeśli drzwi nadal nie są zamknięte, włącza się ostrzeżenie wizualne (błysek oświetlenia). Alarm otwarcia drzwi zostanie opóźniony o określony czas (między 60 sek. a 120 sek.), gdy zostanie naciśnięty dowolny klawisz na ekranie produktu, jeśli taki istnieje. Wtedy proces rozpocznie się od nowa. Gdy drzwi urządzenia zostaną zamknięte, alarm otwarcia drzwi zostanie anulowany.

5.8 Oświetlenie wnętrza

Do oświetlenia wnętrza są używane diody LED. W razie jakichkolwiek problemów z tym oświetleniem należy się

skontaktować z autoryzowanym serwisem.

Lampa (lampy) wykorzystywane w tym urządzeniu nie są przeznaczone do oświetlania pomieszczeń. Lampa ta ma pomagać użytkownikowi wygodnie i bezpiecznie umieszczać pożywienie w lodówce/zamrażarce.

5.9 Pojemnik na świeże warzywa

Pojemnik na świeże warzywa w tej lodówce służy specjalnie do zachowania świeżości warzyw bez utraty ich wilgoci. W tym celu wymusza się ogólne krążenie zimnego powietrza wokół pojemnika na świeże warzywa. Zanim wyjmiesz pojemnik na świeże warzywa, najpierw wyjmij półkę z drzwiczek na tym samym poziomie.

5.10 Pojemnik na świeże warzywa z kontrolowaną wilgotnością

(FreSHelf)

(Funkcja jest opcjonalna)

Parametry wilgotności owoców i warzyw znajdują się pod kontrolą dzięki pojemnikowi na świeże warzywa z kontrolowaną wilgotnością, dzięki czemu żywność na pewno będzie świeża przez dłuższy czas. Zalecamy umieszczanie warzyw liściastych, takich jak sałata i szpinak, oraz warzyw wrażliwych na utratę wilgoci jak najbardziej poziomo podczas wkładania ich do pojemnika na świeże warzywa – nie w pozycji poziomej na ich korzeniach.

W przypadku wymiany warzyw należy uwzględnić ich ciężar. Ciężkie i twarde warzywa należy umieszczać na spodzie pojemnika na świeże warzywa, a lekkie i delikatne warzywa muszą znajdować się w górnej części. Nigdy nie pozostawiać warzyw



zapakowanych w plastikowe worki w pojemniku na świeże warzywa. Jeżeli zostaną w plastikowych workach, spowoduje to ich szybkie gnicie. Aby nie dopuścić do kontaktu warzyw z innymi warzywami ze względów higienicznych, należy stosować papier perforowany lub podobny materiał zamiast plastikowych worków.

Nie umieszczać gruszek, moreli, brzoskwiń itd., a zwłaszcza owoców wytwarzających dużą ilość etylenu, w tym samym pojemniku na świeże warzywa co inne owoce i warzywa. Etylen wydzielany przez te owoce może spowodować szybsze gnicie innych owoców oraz gnicie w krótszym okresie.

5.11 Tacka na jajka

Na wybranych drzwiczkach lub półce można założyć uchwyt na jajka.

Nie wolno przechowywać uchwytu na jajka w komorze zamrażalnika.

5.12 Ruchoma sekcja środkowa

Ruchoma sekcja środkowa służy zapobieganiu ułatniania się zimnego powietrza z wnętrza chłodziarki na zewnątrz.

1- Przy zamykaniu drzwiczek komory chłodzenia uszczelka w drzwiczkach szczelnie przylega do powierzchni ruchomej sekcji środkowej.

2 - Inny powód wyposażenia chłodziarki w środkową sekcję ruchomą polega na powiększeniu objętości netto komory chłodzenia. Standardowe sekcje środkowe zajmują nieco miejsca niewykorzystywanego do chłodzenia.

3- Ruchomą sekcję środkową zamyka się przy otwieraniu lewych drzwiczek komory chłodzenia.

4- Nie można otwierać jej ręcznie. Przy zamykaniu drzwiczek porusza się pod prowadnicą części plastikowej korpusu.

5.13 Komora z regulowanym chłodzeniem

Komorę Cool Control tej chłodziarki można używać w dowolnym wybranym trybie, nastawiając ją na temperatury chłodzenia [2/4/6/8 °C] lub zamrażania [-18/-20/-22/-24]. Temperaturę w tej komorze nastawia się przyciskiem nastawiania temperatury w komorze Cool Control. Temperaturę w tej komorze można nastawiać na 0 i 10 stopni na dodatek do temperatur komory chłodzenia oraz na -6 stopni na dodatek do temperatury w komorze

zamrażania. 0 stopni stosuje się do dłuższego przechowywania produktów delikatесowych, -6 stopni zaś do przechowywania mięs aż do 2 tygodni w stanie umożliwiającym ich łatwe krojenie.

Funkcję przetwarzania na komorę chłodzenia lub zamrażania zapewnia element chłodzący umieszczony w sekcji zamkniętej (komora sprężarki) z tyłu lodówki. W trakcie pracy tego elementu mogą być słyszalne odgłosy podobne do tych, jakie wydaje zegar analogowy odliczający sekundy. Jest to zupełnie normalne i nie świadczy o zakłóceniu w pracy lodówki.

5.14 Światło niebieskie/ Technologia Vitamin Care

*** Funkcja nie jest dostępna w niektórych modelach**

W przypadku niebieskiego światła,

owoce i warzywa przechowywane w pojemnikach oświetlonych niebieskim światłem dalej wytwarzają fotosyntezę. Dzieje się tak dzięki efektowi długości fali niebieskiego światła, a tym samym dłużej zachowują witaminy.

W przypadku VitaminCare+,

Owoce i warzywa przechowywane w pojemnikach oświetlonych technologią VitaminCare+ dłużej zachowują zawartość witaminy A i C. Dzieje się tak dzięki cyklom niebieskiego, zielonego, czerwonego światła oraz ciemności, które symulują cykl dzienny.

Dzięki tej technologii możesz dłużej utrzymywać smaczne i zdrowe owoce i warzywa, co pomaga zminimalizować marnowanie żywności w domu.

Jeśli otworzysz drzwi lodówki podczas ciemnego cyklu technologii VitaminCare+, lodówka automatycznie to wykryje i umożliwi niebiesko, zielone lub czerwone światło, aby podświetlić pojemnik na warzywa. Po zamknięciu drzwi lodówki cykl ciemności będzie kontynuowany, symulując noc w cyklu dziennym.

5.15 Filtr zapachów

Filtr zapachów w przewodzie powietrznym komory chłodzenia zapobiega zbieraniu się nieprzyjemnych zapachów w chłodzarnie.

5.16 Komora piwniczki winnej

(Funkcja jest opcjonalna)

1 – Wypełnianie komory piwniczki winnej

Piwniczka winna została skonstruowana na maksymalnie 28 butelek z przodu + 3 butelki dostępne dzięki uchwytowi teleskopowemu. Maksymalna zadeklarowana liczbą jest podawana tylko do celów informacyjnych i jest zgodna z testami wykonanymi ze standardową butelką Bordelaise 75 cl.

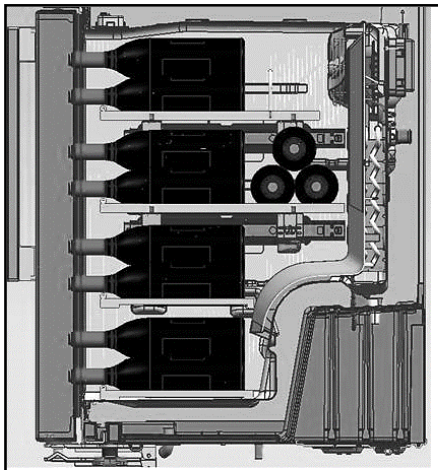
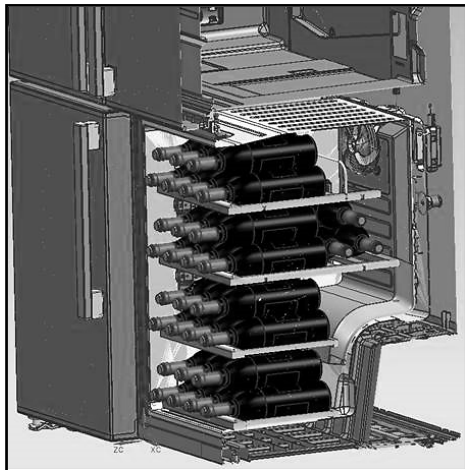

2- Sugerowana optymalna temperatura podawania

Nasza porada: w przypadku mieszania różnych typów win należy wybrać ustawienie 12° Celsjusza, tak jak w prawdziwej piwnicy. W przypadku białych win serwowanych w temperaturze od 6 do 10° należy włożyć butelki do lodówki pół godziny przed podaniem, dzięki czemu utrzymana zostanie preferowana temperatura butelek. Jeżeli chodzi o czerwone wina, po podaniu będą powoli nagrzewać się do temperatury pokojowej.

16–17°C	Dobre wino Bordeaux – czerwone
15–16°C	Dobre wino burgundzkie – czerwone
14–16°C	Grand crus (duży wzrost) wytrawnych win białych
11–12°C	Lekkie, owocowe i młode wina czerwone
10–12°C	Wina różowe prowansalskie, wina francuskie
10–12°C	Białe wina wytrawne oraz czerwone wina owocowe
8–10°C	Białe wina owocowe
7–8°C	Szampany
6-°C	Stodkie wina białe

3- Sugestie dotyczące otwierania butelki wina przed spróbowaniem:

Białe wina	Okolo 10 minut przed podaniem
Młode wina czerwone	Okolo 10 minut przed podaniem
Gęste i dojrzałe wina czerwone	Okolo 30–60 minut przed podaniem

4- Jak długo otwarta butelka jest przydatna do spożycia?

Nieopróznione butelki wina należy prawidłowo zatkać korkiem oraz przechowywać w chłodnym i suchym miejscu przez następujący czas:

	Białe	wina Czerwone wina
75% pełnej butelki	od 3 do 5 dni	od 4 do 7 dni
50% pełnej butelki	od 2 do 3 dni	od 3 do 5 dni
Mniej niż 50%	1 dzień	2 dni

5.17 Zastosowanie wewnętrznego dozownika wody i dozownika wody przy drzwiach

(w niektórych modelach)

Po podłączeniu lodówki do źródła wody lub wymianie filtra wody należy przepłukać układ wody. Należy użyć solidnego zbiornika do rozprężenia oraz przytrzymać dźwignię dozownika wody przez 5 sekund, a następnie puścić na 5 sekund. Powtarzać, aż woda zacznie płynąć. Kiedy woda zacznie płynąć, należy kontynuować rozprężanie i zwolnić topatkę dozownika (5 sekund wł., 5 sekund wył.) do rozdzielania łącznie 4 galonów (15 l). Spowoduje

to przepłukanie powietrza z filtra i układu dozowania wody oraz przygotowanie filtra wody do użytku. W niektórych gospodarstwach domowych może być wymagane dodatkowe płukanie. Po usunięciu powietrza z układu z dozownika może prysnąć woda.

Należy odczekać 24 godziny, aby lodówka schłodziła się i ochłodziła wodę. Aby zapewnić świeże doprowadzanie, należy dozować odpowiednią ilość wody co tydzień.



Po 5 minutach ciągłego dozowania dozownik wstrzyma dozowanie wody, aby nie dopuścić do zalania. Aby kontynuować dozowanie, należy ponownie nacisnąć łopatkę dozownika.

Dozownik wody przy drzwiach(w niektórych modelach)

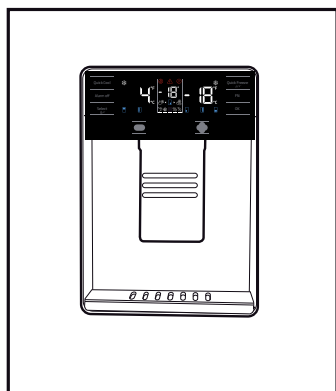

5.18 Dozowanie wody

Przytrzymać zbiornik pod wyptywem dozownika, naciskając podkładkę dozownika.

Puścić podkładkę dozownika, aby zatrzymać dozowanie.



Pierwsze kilka szklanek wody z dozownika może być ciepłe i jest to normalne zjawisko.



Jeżeli dozownik wody nie jest używany przez dłuższy czas, należy wyłączyć pierwsze kilka szklanek wody, aby uzyskać świeżą wodę.

Przy pierwszym użyciu trzeba będzie poczekać około 24 godzin, zanim woda się ochłodzi. Zabierz szklankę chwilę po pociągnięciu za spust.

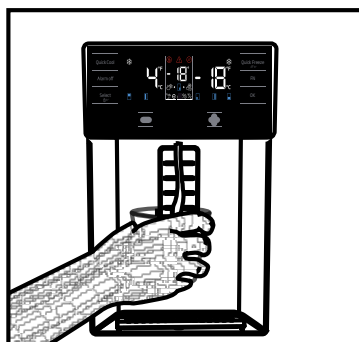

Wbudowany dozownik wody (w niektórych modelach)

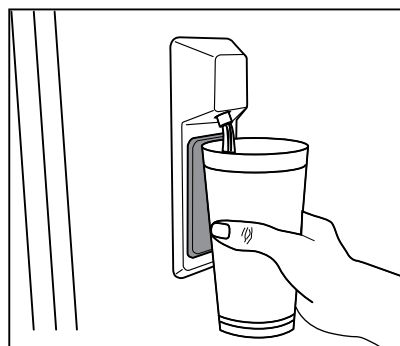

5.19 Używanie dozownika wody



Przed użyciem chłodziarki po raz pierwszy i po wymianie filtra wody z dozownika mogą ściekać krople wody. Aby nie dopuścić do kapania lub ściekania wody z dozownika, należy usunąć powietrze z systemu poprzez dozowanie 5–6 galonów (około 20 litrów) wody przez dozownika przed pierwszym użyciem oraz zawsze po wymianie filtra wody. Spowoduje to usunięcie powietrza nagromadzonego w układzie oraz zapobiegnie przeciekaniu dozownika. Jeżeli występują zakłócenia w przepływie wody, konieczne jest sprawdzenie pozycji złącza oraz prostości przewodu wody z tyłu urządzenia.



Jeżeli z dozownika wycieknie zaledwie kilka kropli po dozowaniu niewielkiej ilości wody, jest to zjawisko normalne.

5.20 Kostkarka do lodu Icematic

(w niektórych modelach)

Aby uzyskać lód z kostkarki Icematic, napełnij zbiornik wody znajdujący się w komorze zamrażalnika, tak aby osiągnąć poziom maksymalny. Kostki lodu w szufladzie na lód mogą do siebie przylgnąć i utworzyć bryłę w związku z gorącym i wilgotnym powietrzem w około 15 dni. Jest to normalne zjawisko. Jeśli nie możesz rozbić bryły, opróżnij pojemnik na lód i ponownie przygotuj lód.



Wodę znajdującą się w zbiorniku należy wymieniać co 2–3 tygodnie, aby nie stała za długo.



Dziwne dźwięki, które rozlegają się z lodówki w -120minutowych odstępach czasu, to dźwięki wytwarzania lodu i wysypywania. Jest to normalne zjawisko.



Jeśli nie chcesz wytwarzać lodu, naciśnij przycisk „Ice Off” [Bez lodu], aby zatrzymać Icematic i oszczędzić energię, a także przedłużyć okres użytkowania lodówki.



Po pobraniu wody z dozownika może wyciec kilka kropli wody. To normalne zjawisko.

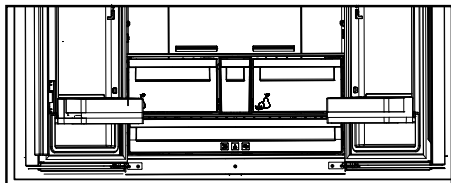

5.21 Kostkarka do lodu Icematic i pojemnik na lód

(w niektórych modelach)

Obsługa kostkarki do lodu Icematic

Napełnij Icematic wodą i włóż do obudowy. Lód będzie gotowy za ok. dwie godziny. Nie wyjmuj Icematic z obudowy, aby wyjąć lód.

Obróć pokrętko o 90° zgodnie z kierunkiem ruchu wskazówek zegara. Kostki lodu w komórkach wypadną do pojemnika na lód pod nimi.

Teraz możesz wyjąć pojemnik na lód i podać kostki lodu.

Jeśli chcesz, możesz trzymać kostki lodu w tym pojemniku.

Pojemnik na lód

Pojemnik na lód służy wyłącznie do gromadzenia kostek lodu. Nie wlewaj do niego wody. W przeciwnym razie ulegnie uszkodzeniu.

6. Konserwacja i czyszczenie

Regularne czyszczenie produktu przedłuży jego okres eksploatacji.



OSTRZEŻENIE: Przed czyszczeniem lodówki należy wyłączyć zasilanie.

Do czyszczenia nie wolno używać ostrych ani ściernych narzędzi, mydła, domowych środków czyszczących, detergentów, benzyny, nafty, pokostu ani podobnych substancji.

W przypadku produktów, które nie mają funkcji No Frost, na tylnej ścianie wewnątrz komory chłodzenia mogą pojawiać się krople wody i szron. Nie należy ich usuwać; nie stosować tłuszczu ani podobnych środków.

Należy używać wyłącznie wilgotnej ściereczki z mikrofibry w celu wyczyszczenia zewnętrznej części produktu. Gąbki lub inne materiały do czyszczenia mogą powodować zadrapania na powierzchni.

Należy rozpuścić w wodzie pełną łyżeczkę do herbaty węglanu. Następnie należy zanurzyć w wodzie szmatkę i wycisnąć ją. Urządzenie należy przetrzeć tą szmatką i dokładnie wysuszyć.

Wodę należy trzymać z dala od pokrywy lampy i innych części elektrycznych.

Drzwi należy czyścić mokrą szmatką. Oby odłączyć półki drzwi i obudowy, należy wyjąć całą ich zawartość.

Unieś półki drzwi, aby je odłączyć. Oczyszczyć i wysuszyć półki, a następnie zamocuj je z powrotem na miejscu, wsuwając je od góry.

Do powierzchni zewnętrznej i części chromowanych produktu nie wolno używać wody chlorowej ani produktów do czyszczenia. Chlor spowoduje rdzewienie powierzchni metalowych.

6.1. Unikanie nieprzyjemnych zapachów

Wyprodukowany produkt jest wolny od wszelkich materiałów zapachowych. Jednak przechowywanie żywności w nieodpowiednich komorach i niepoprawne czyszczenie powierzchni wewnętrznych może wywoływać nieprzyjemne zapachy. Aby tego uniknąć, należy czyścić wnętrze wodą z węglanem co 15 dni. Żywność należy przechowywać w zamkniętych opakowaniach. Drobnoustroje mogą się rozprzestrzeniać z niezamkniętych opakowań i powodować nieprzyjemne zapachy.

W lodówce nie należy przechowywać przeterminowanej ani zepsutej żywności.

Nie korzystaj z ostrych i ścierających narzędzi lub mydła, domowych środków czyszczących, detergentów, benzyny, benzenu, wosku, itp., gdyż może to spowodować odklejenie się znaczków i części plastikowych oraz może doprowadzić do deformacji.

Do czyszczenia używaj ciepłej wody i miękkiej ściereczki, następnie wytrzyj do sucha.

6.2. Ochrona powierzchni plastikowych

Olej rozlany na powierzchnie plastikowe może je uszkadzać i należy go natychmiast usunąć ciepłą wodą.

7 Rozwiązywanie problemów

Przed skontaktowaniem się z serwisem należy sprawdzić tę listę. Umożliwi to zaoszczędzenie czasu i pieniędzy. Ta lista zawiera często spotykane problemy niezwiązane z wadami jakości wykonania lub materiałów. Pewne wymienione tutaj funkcje mogą nie dotyczyć posiadanego produktu.

Lodówka nie działa.

- Wtyk zasilania nie jest włożony do końca. >>> Dociśnij go do końca w gniazdku.
- Bezpiecznik podłączony do gniazda zasilającego produkt lub bezpiecznik główny jest przepalony. >>> Sprawdź bezpieczniki.

Kondensacja na bocznej ścianie komory chłodziarki (WIELOSTREFOWE, CHŁODZENIE, KONTROLA I STREFA ELASTYCZNA).

- Drzwi są za często otwierane >>> Należy pamiętać, aby nie otwierać drzwi produktu za często.
- Środowisko jest za wilgotne. >>> Produktu nie należy instalować w wilgotnych środowiskach.
- Żywność zawierająca płyny jest przechowywana w nieszczelnych opakowaniach. >>> Żywność zawierająca płyny należy zamknąć w zamkniętych opakowaniach.
- Drzwi produktu pozostały otwarte. >>> Nie wolno pozostawiać otwartych drzwi produktu przez długi czas.
- Termostat jest ustawiony na za niską temperaturę. >>> Ustaw termostat na odpowiednią temperaturę.

Sprężarka nie działa.

- W przypadku nagłej awarii zasilania lub wyciągnięcia kabla zasilającego z gniazda i podłączenia go z powrotem ciśnienie gazu w układzie chłodzenia produktu jest niezrównoważone, co wyzwała zabezpieczenie termiczne sprężarki. Produkt ponownie się uruchomi po około 6 minutach. Jeśli produkt nie uruchomi się po tym czasie, skontaktuj się z serwisem.
- Odmrażanie jest aktywne. >>> To jest normalne w przypadku produktu z całkowicie zautomatyzowanym odmrażaniem. Odmrażanie odbywa się okresowo.
- Produkt nie jest podłączony. >>> Upewnij się, że kabel zasilania jest podłączony.
- Nastawa temperatury jest niepoprawna. >>> Wybierz poprawną nastawę temperatury.
- Brak zasilania. >>> Po przywróceniu zasilania produkt będzie kontynuował normalną pracę.
- Nowy produkt może być większy niż poprzedni. Większe produkty pracują dłużej.
- Temperatura w pomieszczeniu może być wysoka. >>> Produkt będzie normalnie działał przed dłuższy czas przy wyższej temperaturze w pomieszczeniu.
- Produkt mógł zostać niedawno podłączony lub do środka została włożona nowa porcja żywności. >>> Produkt będzie potrzebował więcej czasu na osiągnięcie ustawionej temperatury, jeśli został niedawno podłączony lub do środka została włożona nowa porcja żywności. To jest normalne.
- Do produktu włożono ostatnio dużą ilość gorącej żywności. >>> Do produktu nie wolno wkładać gorącej żywności.
- Drzwi były często otwierane lub były otwarte przez dłuższy czas. >>> Ciepłe powietrze przedostające się do środka spowoduje wydłużenie pracy produktu. Nie należy za często otwierać drzwi.
- Drzwi zamrażarki lub chłodziarki mogą być uchylone. >>> Sprawdź, czy drzwi są całkowicie zamknięte.

Hałas pracy lodówki zwiększa się podczas używania.

- Wydajność robocza produktu może się zmieniać w zależności od zmian temperatury otoczenia. To jest sytuacja normalna, a nie awaria.

Lodówka włącza się za często lub na zbyt długo.

- Produkt może mieć ustawioną za niską temperaturę. >>> Ustaw wyższą temperaturę i poczekaj aż produkt ją osiągnie.
- Uszczelka drzwi chłodziarki lub zamrażarki może być zabrudzona, zużyta, uszkodzona lub niepoprawnie ułożona. >>> Oczyszcz lub wymień uszczelkę. Uszkodzona/podarta uszczelka drzwi spowoduje wydłużenie działania produktu w celu utrzymania bieżącej temperatury.

Temperatura zamrażarki jest bardzo niska, ale temperatura chłodziarki jest odpowiednia.

- Temperatura komory zamrażarki jest ustawiona bardzo nisko.
>>> Ustaw wyższą temperaturę komory zamrażarki i sprawdź ponownie.

Temperatura chłodziarki jest bardzo niska, ale temperatura zamrażarki jest odpowiednia.

- Temperatura komory chłodziarki jest ustawiona bardzo nisko.
>>> Ustaw wyższą temperaturę komory chłodziarki i sprawdź ponownie.

Żywność przechowywana w szufladach komory chłodziarki jest zamrożona.

- Temperatura komory chłodziarki jest ustawiona bardzo nisko.
>>> Ustaw wyższą temperaturę komory zamrażarki i sprawdź ponownie.

Temperatura chłodziarki lub zamrażarki jest za wysoka.

- Temperatura komory chłodziarki jest ustawiona bardzo wysoko.
>>> Nastawa temperatury komory chłodziarki wpływa na temperaturę komory zamrażarki. Zmień temperaturę komory chłodziarki lub zamrażarki i poczekaj aż odpowiednia komora osiągnie ustawiony poziom temperatury.
- Drzwi były często otwierane lub były otwarte przez dłuższy czas.
>>> Nie należy za często otwierać drzwi.
- Drzwi mogą być uchylone. >>> Całkowicie zamknij drzwi.
- Produkt mógł zostać niedawno podłączony lub do środka została włożona nowa porcja żywności. >>> To jest normalne. Produkt będzie potrzebował więcej czasu na osiągnięcie ustawionej temperatury, jeśli został niedawno podłączony lub do środka została włożona nowa porcja żywności.
- Do produktu włożono ostatnio dużą ilość gorącej żywności. >>> Do produktu nie wolno wkładać gorącej żywności.

Wstrząsy lub hałas.

- Podłoże nie jest poziome lub wytrzymałe. >>> Jeśli produkt się kotysze podczas powolnego przemieszczania, wyreguluj nóżki w celu zrównoważenia produktu. Upewnij się też, że podłoże jest wystarczająco wytrzymałe i uniesie produkt.
- Wszelkie przedmioty umieszczone na produkcie mogą powodować hałas. >>> Zdejmij wszelkie przedmioty umieszczone na produkcie.

Produkt wytwarza dźwięki przepływającego płynu, rozpryskiwania itd.

- Zasada działania produktu obejmuje przepływy płynu i gazu. >>> To jest sytuacja normalna, a nie awaria.

Z produktu słychać odgłos dmuchającego wiatru.

- Produkt używa wentylatora w procesie chłodzenia. To jest sytuacja normalna, a nie awaria.

Na wewnętrznych ściankach produktu występuje kondensacja.

- Gorąca lub zimna pogoda zwiększy zalodzenie i kondensację. To jest sytuacja normalna, a nie awaria.
- Drzwi były często otwierane lub były otwarte przez dłuższy czas. >>> Nie należy otwierać drzwi za często, a jeśli są otwarte należy je zamknąć.
- Drzwi mogą być uchylone. >>> Całkowicie zamknij drzwi.

Na powierzchni zewnętrznej lub między drzwiami produktu występuje kondensacja.

- Pogoda może być wilgotna i to zjawisko jest normalne w takich warunkach. >>> Po zmniejszeniu wilgotności kondensacja zniknie.

Nieprzyjemny zapach we wnętrzu.

- Produkt nie jest regularnie czyszczony. >>> Czyścić wewnątrz regularnie za pomocą gąbki, ciepłej wody i wody z węglanem.
- Niektóre pojemniki i opakowania mogą wywoływać nieprzyjemne zapachy. >>> Należy używać pojemników i opakowań z materiałów niewydzielających zapachów.
- Żywność została umieszczona w nieuszczelnionych opakowaniach. >>> Żywność należy przechowywać w zamkniętych opakowaniach. Drobnoustroje mogą się rozprzestrzeniać z niezamkniętych opakowań i powodować nieprzyjemne zapachy.
- Z produktu należy usunąć wszelką przeterminowaną i zepsutą żywność.

Drzwi się nie zamykają.

- Opakowania żywności mogą blokować drzwi. >>> Przesuń przedmioty blokujące drzwi.
- Produkt nie stoi całkowicie pionowo na ziemi. >>> Wyreguluj nóżki, aby zrównoważyć produkt.
- Podłoże nie jest poziome lub wytrzymałe. >>> Upewnij się, że podłoże jest poziome i wystarczająco wytrzymałe oraz uniesie produkt.

Zaciął się pojemnik na warzywa.

- Żywność może się stykać z górną częścią szuflady. >>> Zmień ułożenie żywności w szufladzie.

Jeśli powierzchnia produktu jest gorąca.

- Podczas pracy produktu obszar między drzwiczkami, panele boczne i tylny ruszt mogą osiągać wysoką temperaturę. Jest to normalne zjawisko i nie oznacza konieczności dokonywania naprawy!



OSTRZEŻENIE: Jeśli problem nie zniknie po wykonaniu instrukcji podanych w tym rozdziale, skontaktuj się ze sprzedawcą lub autoryzowanym serwisem. Nie próbuj naprawiać produktu.

ZASTRZEŻENIE/OSTRZEŻENIE

Niektóre (proste) awarie mogą być naprawione przez użytkownika końcowego bez obawy przed niebezpieczeństwem lub wynikającym z tego niebezpiecznego użytkownika, pod warunkiem, że naprawy zostaną wykonane w określonych granicach i zgodnie z następującymi instrukcjami (patrz rozdział „Samodzielna naprawa”).

Dlatego, o ile nie określono inaczej w rozdziale "Samodzielna naprawa", naprawy powinny być zlecane do profesjonalnych warsztatów w celu uniknięcia problemów związanych z bezpieczeństwem. Zarejestrowany profesjonalny podmiot zajmujący się naprawami to profesjonalny warsztat, któremu producent przyznał dostęp do instrukcji i wykazu części zamiennych produktu zgodnie z metodami opisanymi w aktach ustawodawczych zgodnie z dyrektywą 2009/125/WE.

Jednak tylko przedstawiciel serwisu (tj. autoryzowane profesjonalne warsztaty), z którym można skontaktować się pod numerem telefonu podanym w instrukcji obsługi/karcie gwarancyjnej lub za pośrednictwem autoryzowanego sprzedawcy, może świadczyć usługi na warunkach gwarancji. W związku z tym należy pamiętać, że naprawy wykonywane przez profesjonalne warsztaty (nieautoryzowane przez Grundig) powodują utratę gwarancji.

Samodzielna naprawa

Użytkownik końcowy może samodzielnie naprawić następujące części zamienne: klamki, zawiasy drzwi, tace, kosze i uszczelki drzwi [zaktualizowana lista jest również dostępna na support.grundig.com od 1 marca 2021].

Ponadto, aby zapewnić bezpieczeństwo produktu i zapobiec ryzyku poważnych obrażeń, samodzielną naprawę należy wykonać zgodnie ze wskazówkami zawartymi w instrukcji obsługi w rozdziale "Samodzielna naprawa" lub dostępnymi w support.grundig.com Dla własnego bezpieczeństwa, przed samodzielną naprawą, odłącz urządzenie od zasilania.

Naprawy i próby naprawy dokonywane przez użytkowników końcowych w przypadku części niewymienionych na liście i/lub nieprzestrzeganie wskazówek zawartych w rozdziale „Samodzielna naprawa” lub dostępnych w support.grundig.com, mogą stanowić zagrożenie, którego nie można przypisać do Grundig, oraz spowodują utratę gwarancji.

W związku z tym zdecydowanie zaleca się, aby użytkownicy końcowi powstrzymali się od podejmowania prób wykonywania napraw spoza wymienionego wykazu części zamiennych, kontaktując się w takich przypadkach z autoryzowanymi warsztatami lub profesjonalnymi warsztatami. Samodzielne próby naprawy mogą stwarzać zagrożenie i uszkodzić urządzenie, a następnie spowodować pożar, powódź, porażenie prądem i poważne obrażenia ciała.

Na przykład, ale nie tylko, następujące naprawy muszą zostać zlecone w autoryzowanych warsztatach lub zarejestrowanych profesjonalnych warsztatach: sprężarka, obwód chłodzenia, płyta główna, płyta falownika, tablica wyświetlacza itp.

Producent/sprzedawca nie ponosi odpowiedzialności w przypadku gdy użytkownik nie stosuje się do zaleceń.

Dostępność części zamiennych do zakupionej lodówki wynosi 10 lat. Przez ten czas dostępne będą oryginalne części zamienne do prawidłowej eksploatacji lodówki.

Minimalny okres gwarancji na zakupioną lodówkę wynosi 24 miesiące.

Ten produkt jest wyposażony w źródło światła o klasie energetycznej "G". Źródło światła w tym produkcie może być wymieniane wyłącznie przez profesjonalnych serwisantów.

GRUNDIG

Ψυγείο Εγχειρίδιο Χρήστη

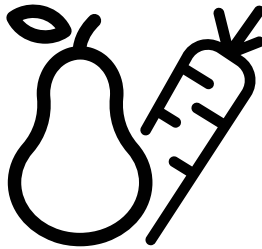

GQN21235XRN

CE

EL
58 5878 0000/AG - 4/4-EL

1	Οδηγίες για την ασφάλεια και το περιβάλλον	3
2	Ψυγείο	8
2	Ψυγείο	9
3	Εγκατάσταση	10
3.1	Σωστή θέση εγκατάστασης.....	10
3.2	Τοποθέτηση των πλαστικών αποστατών	10
3.3*	Ρύθμιση των ποδιών.....	11
3.4	Σύνδεση ρεύματος.....	12
3.5	Σύνδεση νερού.....	12
3.5.1	Πριν την εγκατάσταση.....	13
3.6	Σύνδεση του εύκαμπτου σωλήνα νερού στο ψυγείο	13
3.7	Σύνδεση του αγωγού νερού στην παροχή νερού	13
4	Προετοιμασία	14
4.1	Τι πρέπει να γίνεται για εξοικονόμηση ενέργειας	14
4.2	Συμβουλές σχετικά με τον χώρο συντήρησης.....	15
4.3	Αρχική χρήση.....	15
5	Χρήση του προϊόντος	16
5.1	Πίνακας ενδείξεων	16
5.2	Πίνακας ενδείξεων	22
5.3	Συρτάρι λαχανικών	24
5.4	Συρτάρι λαχανικών ελεγχόμενης υγρασίας.....	24
5.5	Θήκη αυγών.....	24
5.6	Κινητό Μεσαίο Τμήμα	25
5.7	Χώρος φύλαξης Ελεγχόμενης ψύξης	25
5.8	Μπλε φως.....	26
5.9	-Φίλτρο οσμών	26
5.10	Ειδοποίηση ανοικτής πόρτας (προαίρ.).....	26
5.11	Χώρος Φύλαξης κρασιών	27
5.12	Χρήση εσωτερικού διανομέα νερού και διανομέα νερού στην πόρτα	28
5.13	Διανομή νερού	29



5.14	Για χρήση του διανομέα νερού	30
5.15	Icematic	31
5.16	Icematic και δοχείο φύλαξης πάγου.....	31
6	Συντήρηση και καθαρισμός	32
6.1	Αποτροπή δυσάρεστων οσμών	32
6.2	Προστασία των πλαστικών επιφανειών.....	32
7	Επίλυση προβλημάτων	33

- Αγαπητέ Πελάτη,
- Θα θέλαμε να έχετε τη μέγιστη απόδοση από το προϊόν μας, το οποίο κατασκευάστηκε σε μοντέρνες εγκαταστάσεις με σχολαστικούς ελέγχους ποιότητας.
- Για το σκοπό αυτό, διαβάστε πλήρως τις οδηγίες χρήσης πριν χρησιμοποιήσετε το προϊόν και φυλάξτε τις ως πηγή αναφοράς. Αν παραδώσετε το προϊόν σε άλλο άτομο, παραδώστε μαζί και αυτές τις οδηγίες.







Οι οδηγίες χρήσης διασφαλίζουν τη γρήγορη και ασφαλή χρήση του προϊόντος.

- Διαβάστε τις οδηγίες χρήσης πριν την εγκατάσταση και τη λειτουργία του προϊόντος.
- Πάντα να τηρείτε τις εφαρμόσιμες οδηγίες ασφαλείας.
- Να διατηρείτε τις οδηγίες χρήσης σε σημείο με εύκολη πρόσβαση, για μελλοντική χρήση.
- Παρακαλούμε να διαβάστε και οποιαδήποτε άλλη τεκμηρίωση συνοδεύει το προϊόν.
- Να έχετε υπόψη σας ότι αυτές οι οδηγίες χρήσης μπορεί να έχουν εφαρμογή σε περισσότερα από ένα μοντέλα του προϊόντος. Ο οδηγός υποδεικνύει με σαφήνεια τυχόν παραλλαγές των διάφορων μοντέλων.

- **Σύμβολα και παρατηρήσεις**
- **Στις οδηγίες χρήσης χρησιμοποιούνται τα ακόλουθα σύμβολα:**

	Σημαντικές πληροφορίες και χρήσιμες συμβουλές.
	Κίνδυνος για τη ζωή και την περιουσία.
	Κίνδυνος ηλεκτροπληξίας.

	Η συσκευασία του προϊόντος είναι κατασκευασμένη από ανακυκλώσιμα υλικά σύμφωνα με την Εθνική νομοθεσία προστασίας του περιβάλλοντος.
---	--

	INFORMATION	
	ENERG 	
SUPPLIER'S NAME	MODEL IDENTIFIER (*)	<p>• Η πρόσβαση στις πληροφορίες για το μοντέλο όπως είναι αποθηκευμένες στη βάση δεδομένων για τα προϊόντα είναι εφικτή με την είσοδο στον παρακάτω ιστότοπο και την αναζήτηση για το αναγνωριστικό του μοντέλου (*) της συσκευής σας που αναφέρεται στην ετικέτα ενεργειακής σήμανσης.</p> <p>https://eprel.ec.europa.eu/</p>
		

1 Οδηγίες για την ασφάλεια και το περιβάλλον

Αυτή η ενότητα παρέχει τις οδηγίες ασφαλείας που είναι απαραίτητες για την αποτροπή κινδύνου τραυματισμού και υλικής ζημιάς. Η μη τήρηση αυτών των οδηγιών θα ακυρώσει κάθε τύπο εγγύησης του προϊόντος.

Προβλεπόμενος σκοπός χρήσης

ΠΡΟΣΟΧΗ:

Βεβαιωθείτε ότι οι οπές εξαερισμού δεν είναι κλεισμένοι όταν η συσκευή είναι στη δική συσκευασία της και όταν είναι εγκατεστημένη.

ΠΡΟΣΟΧΗ:

Για να επιταχυνθεί η λειτουργία απόψυξης, παρακαλούμε να μη χρησιμοποιείτε κανένα άλλο μηχανικό ή άλλο εξοπλισμό εκτός από τα οποία που συνιστώνται από τον κατασκευαστή.

ΠΡΟΣΟΧΗ:

Μην καταστρέφετε το ψυκτικό κύκλωμα.

ΠΡΟΣΟΧΗ:

Μην χρησιμοποιείτε ηλεκτρικές συσκευές που δεν συνιστώνται από τον κατασκευαστή στους χώρους αποθήκευσης τροφίμων.



Αυτή η συσκευή έχει σχεδιαστεί για χρήση στο σπίτι ή στις παρακάτω περιοχές εφαρμογής

- Μπορεί να χρησιμοποιηθεί στις κουζίνες των γραφείων, μαγαζιών και των άλλων των εργασιακών περιβαλλόντων,

- Μπορεί να χρησιμοποιηθεί από τους πελάτες στα αγρόκτηματα, ξενοδοχεία, μοτέλ και στα άλλα

περιβάλλοντα καταλύματος,

- Στα περιβάλλοντα όπως πανσιόν,

- Στους τόπους όπου δεν υπάρχει υπηρεσία τροφοδοσίας και στις παρόμοιες εφαρμογές.

1.1. Γενική ασφάλεια

- Αυτό το προϊόν δεν πρέπει να χρησιμοποιείται από άτομα με μειωμένες σωματικές, αισθητηριακές και πνευματικές ικανότητες, από άτομα που δεν έχουν επαρκή γνώση και εμπειρία και από παιδιά. Η συσκευή αυτή μπορεί να χρησιμοποιείται από τέτοια άτομα υπό την επίβλεψη και καθοδήγηση ατόμου υπεύθυνου για την ασφάλειά τους. Δεν πρέπει να επιτρέπεται σε παιδιά να παίζουν με αυτή τη συσκευή.
- Σε περίπτωση δυσλειτουργίας, αποσυνδέστε τη συσκευή από την πρίζα.
- Μετά την αποσύνδεση της συσκευής από την πρίζα, περιμένετε τουλάχιστον 5 λεπτά πριν τη συνδέσετε πάλι. Αποσυνδέετε το προϊόν από την πρίζα όταν δεν χρησιμοποιείται. Μην αγγίζετε το φιν ρευματοληψίας με υγρά χέρια! Μην τραβάτε το καλώδιο για αποσύνδεση από την πρίζα, πάντα να τραβάτε μόνο το φιν.
- Σκουπίστε τους ακροδέκτες του φιν ρευματοληψίας με ένα στεγνό πανί πριν συνδέσετε το φιν στην πρίζα.
- Μην συνδέσετε το ψυγείο στην πρίζα, αν η πρίζα δεν είναι καλά στερεωμένη.

- Αποσυνδέετε το προϊόν πριν από εργασίες εγκατάστασης, συντήρησης, καθαρισμού και επισκευής.
- Αν το προϊόν δεν πρόκειται να χρησιμοποιηθεί για μεγάλο χρονικό διάστημα, αποσυνδέστε το από την πρίζα και αφαιρέστε όλα τα τρόφιμα από το εσωτερικό του.
- Μην χρησιμοποιείτε ατμό ή μέσα καθαρισμού που παράγουν ατμό για τον καθαρισμό του ψυγείου και την τήξη του πάγου στο εσωτερικό του. Ο ατμός μπορεί να έρθει σε επαφή με σημεία που βρίσκονται υπό τάση και να προκαλέσει βραχυκύκλωμα ή ηλεκτροπληξία!
- Μην πλένετε το προϊόν ψεκάζοντας ή χύνοντας νερό πάνω του! Κίνδυνος ηλεκτροπληξίας!
- Σε καμία περίπτωση μη χρησιμοποιήσετε το προϊόν αν είναι ανοικτό το τμήμα στο πάνω ή πίσω μέρος του προϊόντος που περιέχει τις πλακέτες τυπωμένων κυκλωμάτων (κάλυμμα τυπωμένων κυκλωμάτων) (1).

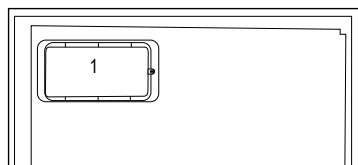
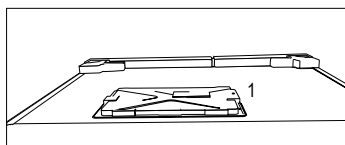

- Σε περίπτωση δυσλειτουργίας μη χρησιμοποιήσετε το προϊόν, γιατί κάτι τέτοιο θα μπορούσε να

είναι αιτία ηλεκτροπληξίας. Πριν κάνετε οτιδήποτε απευθυνθείτε σε εξουσιοδοτημένο σέρβις.

- Συνδέστε το προϊόν σε πρίζα με γείωση. Η γείωση πρέπει να έχει γίνει από εξειδικευμένο ηλεκτρολόγο.
- Αν το προϊόν διαθέτει φωτισμό τύπου LED, απευθυνθείτε σε εξουσιοδοτημένο σέρβις για αντικατάσταση ή σε περίπτωση οποιουδήποτε προβλήματος.
- Μην αγγίζετε κατεψυγμένα τρόφιμα με υγρά χέρια! Μπορεί να κολλήσουν στα χέρια σας!
- Μην τοποθετείτε μέσα στο θάλαμο κατάψυξης υγρά σε μπουκάλια ή μεταλλικά κουτάκια. Μπορεί να σκάσουν!
- Τοποθετείτε τα δοχεία υγρών σε όρθια θέση με σφικτά κλεισμένο το κάλυμμα.
- Μην ψεκάζετε εύφλεκτες ουσίες κοντά στο προϊόν, γιατί μπορεί να προκληθεί φωτιά ή έκρηξη.
- Μην διατηρείτε μέσα στο ψυγείο εύφλεκτα υλικά και προϊόντα που περιέχουν εύφλεκτο αέριο (σπρέι κλπ.).
- Μην τοποθετείτε πάνω στο προϊόν δοχεία που περιέχουν υγρά. Τυχόν πιτσιλισμα νερού πάνω σε εξάρτημα υπό τάση μπορεί να προκαλέσει ηλεκτροπληξία και κίνδυνο φωτιάς.
- Η έκθεση του προϊόντος σε βροχή, χιόνι, ηλιακή ακτινοβολία και άνεμο θα προκαλέσει ηλεκτρικό κίνδυνο. Όταν αλλάζετε θέση στο προϊόν, μην το τραβήξετε από τη λαβή της πόρτας. Η λαβή μπορεί να αποκολληθεί.

- Προσέξτε να αποφύγετε την παγίδευση οποιουδήποτε τμήματος των χεριών ή του σώματός σας σε οποιοδήποτε από τα κινούμενα μέρη στο εσωτερικό του προϊόντος.
- Μην ανεβαίνετε και μη στηρίζεστε στην πόρτα, τα συρτάρια και παρόμοια μέρη του ψυγείου. Κάτι τέτοιο θα προκαλέσει πτώση του προϊόντος και ζημιά στα μέρη της συσκευής.
- Προσέξτε να μην παγιδευτεί το καλώδιο ρεύματος.

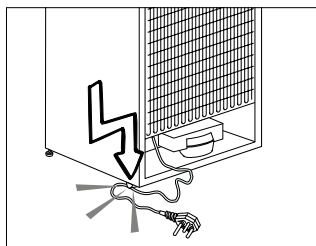

- Όταν τοποθετείτε τη συσκευή, βεβαιωθείτε ότι το καλώδιο ρεύματος δεν θα μαγκωθεί και δεν θα υποστεί ζημιά.
- Μην τοποθετείτε πολύπριζα ή φορητά τροφοδοτικά πίσω από τη συσκευή.
- Παιδιά ηλικίας από 3 έως 8 ετών επιτρέπεται να εναποθέτουν και να αποσύρουν φαγώσιμα από ψυκτικές οικιακές συσκευές.
- Για την αποφυγή μόλυνσης των τροφίμων, παρακαλούμε να τηρείτε τις εξής οδηγίες:
- Το άνοιγμα της πόρτας για μεγάλα χρονικά διαστήματα μπορεί να προκαλέσει σημαντική αύξηση της θερμοκρασίας στα διαμερίσματα της συσκευής.

- Να καθαρίζετε τακτικά τις επιφάνειες που μπορεί να έρθουν σε επαφή με τρόφιμα, καθώς και τα προσπελάσιμα συστήματα αποστράγγισης.
- Να καθαρίζετε τα δοχεία νερού αν δεν έχουν χρησιμοποιηθεί για 48 ώρες. Να ξεπλένετε το σύστημα νερού που συνδέεται σε παροχή νερού αν δεν έχει καταναλωθεί νερό για 5 ημέρες.
- Να φυλάσσετε το ωμό κρέας και ψάρια σε κατάλληλα δοχεία μέσα στο ψυγείο, ώστε να μην έρχονται σε επαφή με φαγητά και να μη στάζουν πάνω σε αυτά.
- Τα διαμερίσματα δύο αστέρων για κατεψυγμένα τρόφιμα είναι κατάλληλα για φύλαξη προ-κατεψυγμένων τροφίμων, για φύλαξη ή παρασκευή παγωτού και για παρασκευή παγοκύβων.
- Τα διαμερίσματα ενός, δύο και τριών αστέρων δεν είναι κατάλληλα για την κατάψυξη νωπών τροφίμων.
- Αν η ψυκτική οικιακή συσκευή μείνει κενή για μεγάλα χρονικά διαστήματα, απενεργοποιήστε τη, κάντε απόψυξη, καθαρίστε τη, στεγνώστε τη και αφήστε την πόρτα ανοικτή ώστε να αποφύγετε την ανάπτυξη μούχλας εντός της συσκευής.

1.1.1 Προειδοποίηση HC

- Αν το προϊόν περιλαμβάνει ψυκτικό σύστημα που χρησιμοποιεί το αέριο R600a, προσέξτε να αποφύγετε την πρόκληση ζημιάς στο ψυκτικό σύστημα και στους σωλήνες τους όταν χρησιμοποιείτε και μεταφέρετε το προϊόν. Αυτό το αέριο είναι

εύφλεκτο. Αν έχει υποστεί ζημιά το ψυκτικό σύστημα, κρατήστε το προϊόν μακριά από πηγές φλόγας ή σπινθήρες και αερίστε αμέσως το δωμάτιο.



Η ετικέτα στην εσωτερική αριστερή πλευρά υποδεικνύει τον τύπο αερίου που χρησιμοποιείται στο προϊόν.

1.1.2 Για μοντέλα με διανομέα νερού

- Η μέγιστη πίεση για την είσοδο κρύου νερού θα είναι 90 psi (620 kPa). Αν η πίεση νερού υπερβαίνει τα 80 psi (550 kPa), χρησιμοποιήστε μια βαλβίδα περιορισμού πίεσης στο σύστημα παροχής νερού σας. Αν δεν γνωρίζετε πώς να ελέγξετε την πίεση νερού, ζητήστε τη βοήθεια επαγγελματία υδραυλικού.
- Αν υπάρχει κίνδυνος φαινομένου υδραυλικού πλήγματος (απότομης μεταβολής πίεσης του νερού) στην εγκατάστασή σας, πάντα να χρησιμοποιείτε στην εγκατάσταση εξοπλισμό αποτροπής του υδραυλικού πλήγματος. Συμβουλευτείτε επαγγελματίες υδραυλικούς αν δεν είστε σίγουροι ότι δεν υπάρχει φαινόμενο υδραυλικού πλήγματος στην εγκατάστασή σας.
- Μην εγκαταστήσετε στην είσοδο ζεστού νερού. Λάβετε μέτρα προφύλαξης έναντι του κινδύνου να παγώσουν οι εύκαμπτοι σωλήνες. Η περιοχή θερμοκρασιών νερού λειτουργίας είναι από ελάχιστη 0,6 °C (33 °F) έως μέγιστη 38 °C (100 °F).

- Να χρησιμοποιείτε μόνο πόσιμο νερό.
- Να χρησιμοποιείτε μόνο πόσιμο νερό.

1.2. Προβλεπόμενη χρήση

- Αυτό το προϊόν έχει σχεδιαστεί για οικιακή χρήση. Δεν προορίζεται για επαγγελματική χρήση.
- Το προϊόν θα πρέπει να χρησιμοποιείται μόνο για τη φύλαξη τροφίμων και ποτών.
- Μην διατηρείτε μέσα στο ψυγείο ευαίσθητα προϊόντα που χρειάζονται ελεγχόμενες θερμοκρασίες (εμβόλια, φάρμακα ευαίσθητα στη θερμοκρασία, ιατρικά υλικά κλπ.).
- Ο κατασκευαστής δεν αποδέχεται καμία ευθύνη για οποιαδήποτε ζημιά λόγω κακής χρήσης ή κακής μεταχείρισης.
- Γνήσια ανταλλακτικά θα είναι διαθέσιμα για 10 έτη από την ημερομηνία αγοράς του προϊόντος.

1.3. Ασφάλεια των παιδιών

- Κρατάτε τα υλικά συσκευασίας μακριά από τα παιδιά.
- Μην επιτρέπετε σε παιδιά να παίζουν με το προϊόν.
- Αν η πόρτα του προϊόντος περιλαμβάνει κλειδαριά, κρατάτε το κλειδί μακριά από παιδιά.

1.4. Συμμόρφωση με την Οδηγία περί αποβλήτων ηλεκτρικού και ηλεκτρονικού εξοπλισμού (ΑΗΗΕ) και τελική διάθεση του προϊόντος:

Το προϊόν αυτό συμμορφώνεται με την Οδηγία της Ευρωπαϊκής Ένωσης περί αποβλήτων ηλεκτρικού και ηλεκτρονικού εξοπλισμού (ΑΗΗΕ) (2012/19/ΕΕ). Το προϊόν φέρει σύμβολο ταξινόμησης για απόβλητα ηλεκτρικού και ηλεκτρονικού εξοπλισμού (ΑΗΗΕ).

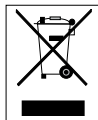

Αυτό το σύμβολο υποδεικνύει ότι το προϊόν αυτό δεν πρέπει να απορριφθεί μαζί με τα υπόλοιπα οικιακά απορρίμματα στο τέλος της ωφέλιμης ζωής του. Η χρησιμοποιημένη συσκευή πρέπει να επιστραφεί σε επίσημο σημείο συλλογής για ανακύκλωση ηλεκτρικών και ηλεκτρονικών συσκευών. Για να βρείτε αυτά τα σημεία συλλογής επικοινωνήστε με τις τοπικές σας αρχές ή με το κατάστημα όπου αγοράσατε το προϊόν. Κάθε νοικοκυριό παίζει σημαντικό ρόλο στην ανάκτηση και την ανακύκλωση παλιών συσκευών. Η σωστή απόρριψη της χρησιμοποιημένης συσκευής συμβάλλει στην αποτροπή ενδεχόμενων αρνητικών συνεπειών για το περιβάλλον και την ανθρώπινη υγεία.

1.5. Συμμόρφωση με την Οδηγία περί περιορισμού χρήσης ορισμένων επικίνδυνων ουσιών (RoHS):

Το προϊόν που έχετε προμηθευτεί συμμορφώνεται με την Οδηγία της Ευρωπαϊκής Ένωσης περί περιορισμού χρήσης ορισμένων επικίνδυνων ουσιών (RoHS) (2011/65/ΕΕ). Δεν περιέχει επικίνδυνα και απαγορευμένα υλικά που ορίζονται στην Οδηγία.

1.6. Πληροφορίες σχετικά με τη συσκευασία



Τα υλικά συσκευασίας του προϊόντος είναι κατασκευασμένα από ανακυκλώσιμα υλικά σύμφωνα με τους εθνικούς μας κανονισμούς προστασίας του περιβάλλοντος. Μην απορρίψετε τα υλικά συσκευασίας μαζί με τα οικιακά ή άλλα απορρίμματα. Παραδώστε τα στα σημεία συλλογής υλικών συσκευασίας που έχουν καθοριστεί από τις τοπικές αρχές.

•

2 Ψυγείο

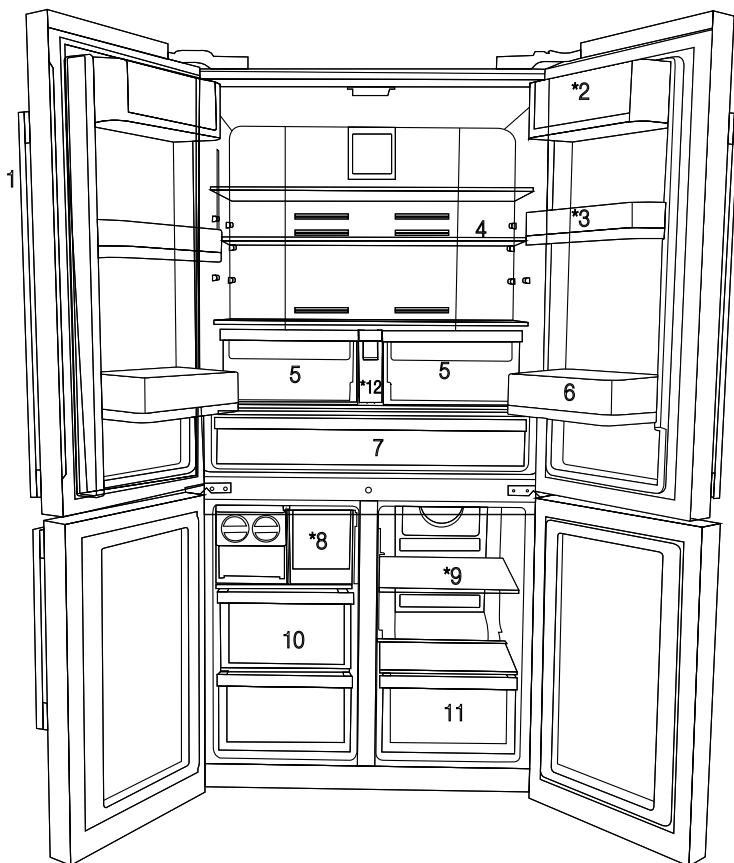

1. Πίνακας ελέγχου και ενδείξεων
 2. Τμήμα για βούτυρο & τυρί
 3. Κινητό ράφι πόρτας 70 χλστ
 4. Γυάλινο ράφι χώρου συντήρησης
 5. Συρτάρι λαχανικών χώρου συντήρησης
 6. Ράφι μπουκαλιών πόρτας
 7. Χώρος Έντονης ψύξης
 8. Συρτάρι παγοθήκης
 9. Γυάλινο ράφι/ψύκτης χώρου Πολλαπλής ζώνης
 10. Συρτάρια χώρου κατάψυξης
 11. Συρτάρι χώρου Πολλαπλής ζώνης
 12. Δεξαμενή νερού
- *Προαιρετικός εξοπλισμός



*Προαιρετικός εξοπλισμός: Οι εικόνες σε αυτές τις οδηγίες χρήσης είναι σχηματικές και μπορεί να μην ταιριάζουν ακριβώς στο προϊόν σας. Αν το προϊόν σας δεν περιλαμβάνει τα σχετικά εξαρτήματα, οι πληροφορίες αφορούν άλλα μοντέλα.

2 Ψυγείο

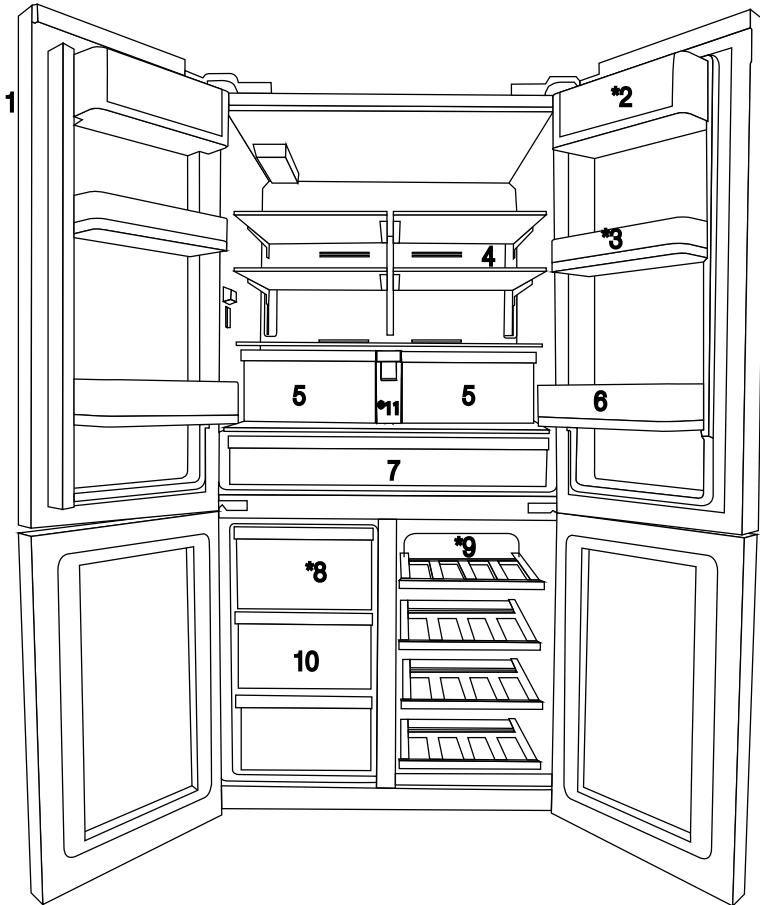

1. Πίνακας ελέγχου και ενδείξεων
2. Τμήμα για βούτυρο & τυρί
3. Κινητό ράφι πόρτας 70 χλστ
4. Γυάλινο ράφι χώρου συντήρησης
5. Συρτάρι λαχανικών χώρου συντήρησης
6. Ράφι μπουκαλιών πόρτας
7. Χώρος Έντονης ψύξης
8. Συρτάρι παγοθήκης
9. Γυάλινο ράφι/ψύκτης χώρου Πολλαπλής ζώνης
10. Συρτάρια χώρου κατάψυξης
11. Συρτάρι χώρου Πολλαπλής ζώνης
12. Δεξαμενή νερού

*Προαιρετικός εξοπλισμός



*Προαιρετικός εξοπλισμός: Οι εικόνες σε αυτές τις οδηγίες χρήσης είναι σχηματικές και μπορεί να μην ταιριάζουν ακριβώς στο προϊόν σας. Αν το προϊόν σας δεν περιλαμβάνει τα σχετικά εξαρτήματα, οι πληροφορίες αφορούν άλλα μοντέλα.

3 Εγκατάσταση

3.1 Σωστή θέση εγκατάστασης

Για την εγκατάσταση του προϊόντος, απευθυνθείτε στο Εξουσιοδοτημένο σέρβις. Για να ετοιμάσετε το προϊόν για εγκατάσταση, ανατρέξτε στις πληροφορίες των οδηγιών χρήσης και βεβαιωθείτε ότι οι παροχές ρεύματος και νερού είναι σύμφωνες με τις απαιτήσεις. Διαφορετικά, καλέστε ηλεκτρολόγο και/ή υδραυλικό για την απαιτούμενη προετοιμασία των παροχών.

	ΠΡΟΕΙΔΟΠΟΙΗΣΗ: Ο κατασκευαστής δεν αποδέχεται καμία ευθύνη για οποιαδήποτε ζημία προκύψει από εργασίες που εκτελέστηκαν από μη εξουσιοδοτημένα άτομα.
	ΠΡΟΕΙΔΟΠΟΙΗΣΗ: Το καλώδιο ρεύματος του προϊόντος πρέπει να είναι αποσυνδεδεμένο από την πρίζα κατά την εγκατάσταση. Σε αντίθετη περίπτωση, μπορεί να προκληθεί θάνατος ή σοβαροί τραυματισμοί!
	ΠΡΟΕΙΔΟΠΟΙΗΣΗ: Αν το άνοιγμα της πόρτας του δωματίου είναι πολύ μικρό για να περάσει το προϊόν, αφαιρέστε την πόρτα και γυρίστε το προϊόν στο πλάι. Αν και αυτό δεν ωφελήσει, απευθυνθείτε στο εξουσιοδοτημένο σέρβις.

- Τοποθετήστε το προϊόν σε επίπεδη επιφάνεια, για να αποφύγετε κραδασμούς.
- Τοποθετήστε το προϊόν τουλάχιστον 30 cm μακριά από σόμπα, συσκευή κουζίνας και παρόμοιες πηγές θερμότητας και τουλάχιστον 5 cm από ηλεκτρικούς φούρνους.
- Μην εκθέτετε το προϊόν σε άμεση ηλιακή ακτινοβολία και μην το κρατάτε σε περιβάλλον με υγρασία.

- Το προϊόν σας χρειάζεται επαρκή κυκλοφορία αέρα για να λειτουργεί αποδοτικά. Αν το προϊόν πρόκειται να τοποθετηθεί μέσα σε εσοχή τοίχου, μην παραλείψετε να αφήσετε ελεύθερη απόσταση τουλάχιστον 5 cm ανάμεσα στο προϊόν και την οροφή, τον πίσω τοίχο και τους πλευρικούς τοίχους.
- Αν το προϊόν πρόκειται να τοποθετηθεί μέσα σε εσοχή τοίχου, μην παραλείψετε να αφήσετε ελεύθερη απόσταση τουλάχιστον 5 cm ανάμεσα στο προϊόν και την οροφή, τον πίσω τοίχο και τους πλευρικούς τοίχους. Ελέγξτε αν υπάρχει στη θέση του το εξάρτημα προστασίας της απόστασης από τον πίσω τοίχο (αν παρέχεται με το προϊόν). Αν το εξάρτημα δεν είναι διαθέσιμο, ή αν έχει χαθεί ή πέσει, ρυθμίστε τη θέση του προϊόντος έτσι ώστε να παραμένει διάκενο τουλάχιστον 5 cm ανάμεσα στην πίσω επιφάνεια του προϊόντος και τον τοίχο του δωματίου. Το διάκενο στην πίσω πλευρά είναι σημαντικό για την αποδοτική λειτουργία του προϊόντος.
- Μην εγκαταστήσετε το προϊόν σε περιβάλλον με θερμοκρασία κάτω από -5°C.

3.2 Τοποθέτηση των πλαστικών αποστατών

Χρησιμοποιήστε τους πλαστικούς αποστάτες που παρέχονται με το προϊόν για να διασφαλίσετε επαρκή χώρο κυκλοφορίας αέρα ανάμεσα στο προϊόν και στον τοίχο.

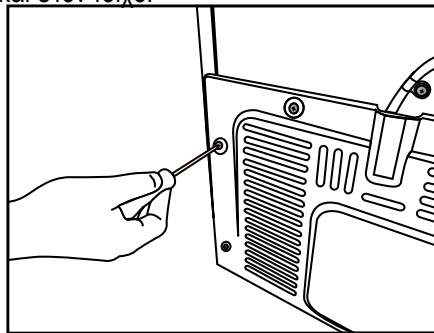

1. Για να τοποθετήσετε τους αποστάτες, αφαιρέστε τις βίδες από το προϊόν και χρησιμοποιήστε τις βίδες που συνοδεύουν τους αποστάτες.

2. Τοποθετήστε τους 2 πλαστικούς αποστάτες πάνω στο κάλυμμα αερισμού που φαίνεται στο σημείο j στην εικόνα.

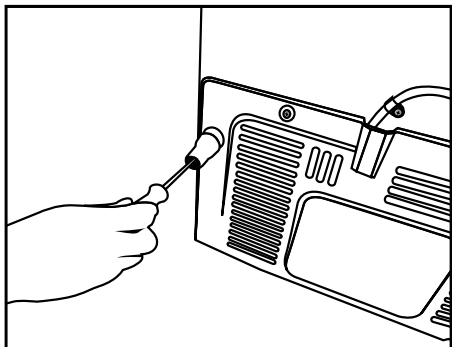

3.3* Ρύθμιση των ποδιών

Αν το προϊόν δεν έχει ισοροπήσει καλά στη θέση του, ρυθμίστε τα μπροστινά ρυθμιζόμενα πόδια περιστρέφοντάς τα δεξιά ή αριστερά.

*Αν το προϊόν σας δεν έχει χώρο κρασιών ή δεν έχει γυάλινη πόρτα, τότε το προϊόν σας δεν έχει ρυθμιζόμενα αλλά σταθερά πόδια.

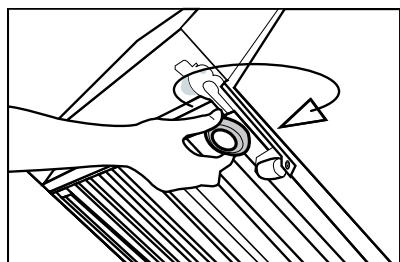
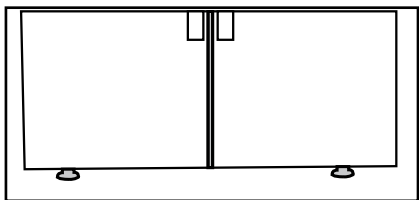

Για να ρυθμίσετε τις πόρτες στην κατακόρυφη διεύθυνση,

Λασκάρτε το παξιμάδι σταθεροποίησης στο κάτω μέρος

Βιδώστε το παξιμάδι ρύθμισης (αριστερόστροφα/δεξιόστροφα) ανάλογα με τη θέση της πόρτας

Σφίξτε το παξιμάδι σταθεροποίησης για να καθορίσετε την τελική θέση

Για να ρυθμίσετε τις πόρτες στην οριζόντια διεύθυνση,

Λασκάρτε το παξιμάδι σταθεροποίησης στο πάνω μέρος

Βιδώστε το παξιμάδι ρύθμισης (αριστερόστροφα/δεξιόστροφα) στο πλάι ανάλογα με τη θέση της πόρτας

Σφίξτε το παξιμάδι σταθεροποίησης για να καθορίσετε την τελική θέση

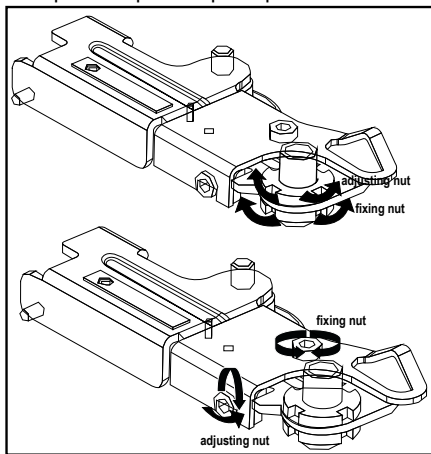

3.4 Σύνδεση ρεύματος

	ΠΡΟΕΙΔΟΠΟΙΗΣΗ: Μη χρησιμοποιείτε καλώδια επέκτασης ή πολύπριζα για τη σύνδεση ρεύματος.
	ΠΡΟΕΙΔΟΠΟΙΗΣΗ: Αν το καλώδιο έχει υποστεί ζημιά, πρέπει να αντικατασταθεί από το εξουσιοδοτημένο σέρβις.
	Όταν τοποθετείτε δύο ψυγεία το ένα δίπλα στο άλλο, αφήστε απόσταση τουλάχιστον 4 cm ανάμεσα στις δύο μονάδες.

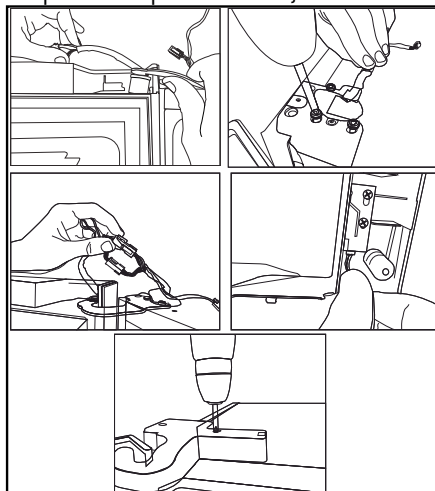

- Η εταιρεία μας δεν θα αναλάβει ευθύνη για οποιεσδήποτε ζημιές λόγω χρήσης του προϊόντος χωρίς γείωση και χωρίς σύνδεση ρεύματος που συμμορφώνεται με τους εθνικούς κανονισμούς.
- Το φις του καλωδίου ρεύματος πρέπει να είναι εύκολα προσπελάσιμο μετά την εγκατάσταση.
- Μη χρησιμοποιείτε πολύπριζο με ή χωρίς καλώδιο επέκτασης ανάμεσα στην πρίζα τοίχου και στο ψυγείο.

- Το συγκρότημα πάνω μεντεσέ στερεώνεται με 3 βίδες.
- Το κάλυμμα μεντεσέ συνδέεται αφού έχουν εγκατασταθεί οι υποδοχές καλωδίων.
- Κατόπιν το κάλυμμα μεντεσέ στερεώνεται με δύο βίδες.



3.5 Σύνδεση νερού

Ανάλογα με το μοντέλο του ψυγείου, μπορείτε να το συνδέσετε είτε σε ειδικό δοχείο είτε στο δίκτυο νερού. Πρώτα πρέπει να συνδέσετε τον εύκαμπτο σωλήνα νερού στο ψυγείο.

	Σε περιπτώσεις που χρησιμοποιείται ειδικό δοχείο νερού, θα πρέπει να χρησιμοποιηθεί και μια ξεχωριστή αντλία.
	ΠΡΟΕΙΔΟΠΟΙΗΣΗ: Το ψυγείο και η αντλία, αν χρησιμοποιείται, θα πρέπει να είναι αποσυνδεδεμένα από το ρεύμα κατά τη σύνδεση του σωλήνα.



Τα ακόλουθα εξαρτήματα μπορεί να μην παρέχονται μαζί με το προϊόν που προμηθευτήκατε επειδή δεν χρειάζονται όταν χρησιμοποιείτε ειδικό δοχείο.

Ελέγξτε ότι τα ακόλουθα εξαρτήματα έχουν παραδοθεί μαζί με το προϊόν:

Εξωτερικό φίλτρο νερού. (Αν υπάρχει σύνδεση με ειδικό δοχείο, δεν χρειάζεται να χρησιμοποιήσετε φίλτρο νερού.)

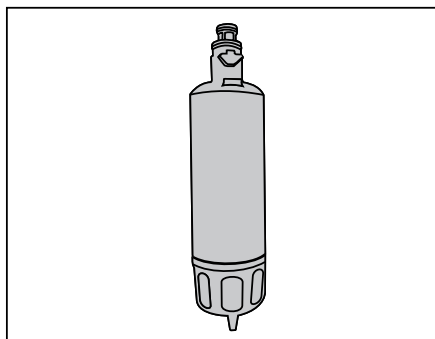

3.5.1 Πριν την εγκατάσταση

Πριν προχωρήσετε, βεβαιωθείτε ότι έχετε όλα όσα χρειάζονται για να διασφαλίσετε τη σωστή εγκατάσταση, περιλαμβανομένων:

Το προϊόν σας συνοδεύεται με εσωτερικό φίλτρο νερού για χρήση μέσα στο ψυγείο. Ο αριθμός ανταλλακτικού του φίλτρου είναι 4918450200 και μπορείτε να χρησιμοποιήσετε αυτόν τον αριθμό ανταλλακτικού όταν παραγγέλνετε ανταλλακτικά φίλτρα.

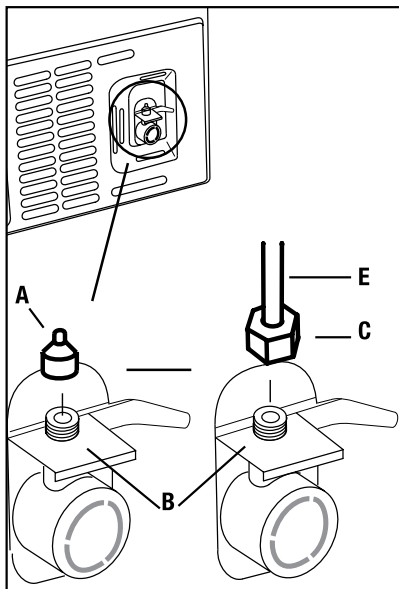

3.6 Σύνδεση του εύκαμπτου σωλήνα νερού στο ψυγείο

1. Περάστε το ρακόρ (B) πάνω στον εύκαμπτο σωλήνα νερού (A).
2. Σπρώξτε τον εύκαμπτο σωλήνα νερού σταθερά προς τα κάτω για να τον περάσετε πάνω στη βαλβίδα εισόδου νερού (C).
3. Σφίξτε το ρακόρ (C) με το χέρι για να το στερεώσετε πάνω στη βαλβίδα εισόδου νερού.



Κανονικά, δεν απαιτείται να σφίξετε το ρακόρ με εργαλείο. Ωστόσο, μπορείτε να χρησιμοποιήσετε ένα κλειδί ή πένσα για να σφίξετε το ρακόρ αν υπάρχει διαρροή.

3.7 Σύνδεση του αγωγού νερού στην παροχή νερού

Συνδέστε τον αγωγό νερού σε μια βαλβίδα παροχής νερού. Αν δεν υπάρχει αυτή η βαλβίδα ή αν δεν είστε βέβαιοι, συμβουλευτείτε έναν εξειδικευμένο υδραυλικό.

4 Προετοιμασία

4.1 Τι πρέπει να γίνεται για εξοικονόμηση ενέργειας



Η σύνδεση του ψυγείου σας σε συστήματα εξοικονόμησης ενέργειας είναι επικίνδυνη γιατί αυτά μπορεί να προκαλέσουν ζημιά στο προϊόν.

- η) για ελεύθερη συσκευή: “η παρούσα ψυκτική συσκευή δεν προορίζεται να χρησιμοποιηθεί ως εντοιχισζόμενη συσκευή”
- Μην αφήνετε τις πόρτες του ψυγείου σας ανοικτές για μεγάλο χρονικό διάστημα.
- Μην τοποθετείτε ζεστά φαγητά ή ποτά στο ψυγείο σας.
- Μην υπερφορτώνετε το ψυγείο. Η ψυκτική ικανότητα θα μειωθεί αν εμποδίζεται η κυκλοφορία του αέρα μέσα στο ψυγείο.
- Μην τοποθετείτε το ψυγείο σε θέσεις όπου εκτίθεται σε άμεση ηλιακή ακτινοβολία. Εγκαταστήστε το προϊόν σε απόσταση τουλάχιστον 30 εκ. από πηγές θερμότητας όπως εστίες μαγειρέματος, φούρνους, μονάδες θέρμανσης και σόμπες και τουλάχιστον 5 εκ. μακριά από ηλεκτρικούς φούρνους.
- Φροντίστε να διατηρείτε τα τρόφιμα σε κλειστά δοχεία μέσα στο ψυγείο.
- Για να μπορέσετε να αποθηκεύσετε τη μέγιστη ποσότητα τροφίμων στον χώρο κατάψυξης του ψυγείου σας, το πάνω συρτάρι πρέπει να αφαιρεθεί και να τοποθετηθεί πάνω στο γυάλινο ράφι. Η κατανάλωση ρεύματος που αναφέρεται στο ψυγείο έχει προσδιοριστεί μετά την αφαίρεση του Icematic και των πάνω συρταριών ώστε να επιτρέπεται η τοποθέτηση του μέγιστου φορτίου. Συνιστάται θερμά

κατά την τοποθέτηση των τροφίμων να χρησιμοποιείτε τα κάτω συρτάρια στο χώρο κατάψυξης και το χώρο πολλαπλής ζώνης.

- Η ροή του αέρα δεν πρέπει να φράζεται με την τοποθέτηση τροφίμων μπροστά από τους ανεμιστήρες του χώρου κατάψυξης και του χώρου πολλαπλής ζώνης. Τα τρόφιμα πρέπει να τοποθετούνται στο ψυγείο με κενό χώρο τουλάχιστον 5 εκ. μπροστά από το προστατευτικό πλέγμα του ανεμιστήρα.
- Η απόψυξη των κατεψυγμένων τροφίμων το χώρο συντήρησης και εξοικονομεί ενέργεια και διατηρεί την ποιότητα των τροφίμων.



Η θερμοκρασία του χώρου όπου βρίσκεται το ψυγείο σας θα πρέπει να είναι τουλάχιστον 10°C /50°F. Η λειτουργία του ψυγείου σας σε πιο κρύες συνθήκες δεν συνιστάται από την άποψη της απόδοσής του.



Το εσωτερικό του ψυγείου πρέπει να καθαρίζεται σχολαστικά.

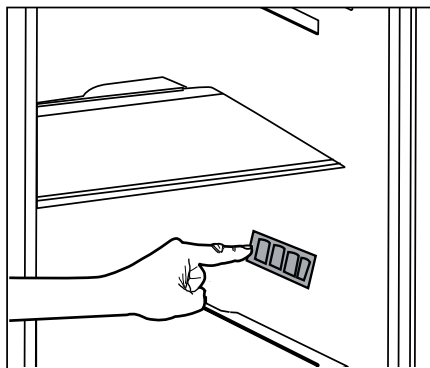



Αν πρέπει να εγκατασταθούν δύο ψυγεία το ένα δίπλα στο άλλο, θα πρέπει να υπάρχει μεταξύ τους απόσταση τουλάχιστον 4 εκ.

4.2 Συμβουλές σχετικά με τον χώρο συντήρησης

- Βεβαιωθείτε ότι τα τρόφιμα δεν έρχονται σε επαφή με τον αισθητήρα θερμοκρασίας στο χώρο συντήρησης. Για να μπορεί ο χώρος συντήρησης να διατηρεί την ιδανική θερμοκρασία φύλαξης τροφίμων, ο αισθητήρας δεν πρέπει να εμποδίζεται από τρόφιμα.
- Μην τοποθετείτε ζεστά τρόφιμα ή ποτά μέσα στο προϊόν.

4.3 Αρχική χρήση

Πριν χρησιμοποιήσετε το προϊόν, ελέγξτε ότι έχουν γίνει όλες οι προετοιμασίες σύμφωνα με τις οδηγίες στα κεφάλαια “Σημαντικές οδηγίες για την ασφάλεια και το περιβάλλον” και “Εγκατάσταση”.

- Καθαρίστε το εσωτερικό του ψυγείου όπως συνιστάται στην ενότητα “Συντήρηση και καθαρισμός”. Πριν θέσετε σε λειτουργία το ψυγείο, βεβαιωθείτε ότι το εσωτερικό είναι στεγνό.
- Συνδέστε το ψυγείο σε μια γειωμένη πρίζα. Ο εσωτερικός φωτισμός είναι αναμμένος όταν είναι ανοικτή η πόρτα του ψυγείου.
- Αφήστε το ψυγείο να λειτουργήσει για 6 ώρες χωρίς να έχετε τοποθετήσει τρόφιμα και μην ανοίξετε την πόρτα το εκτός αν είναι απαραίτητο.



Θα ακούσετε ένα θόρυβο όταν αρχίσει η λειτουργία του συμπιεστή. Τα υγρά και τα αέρια που βρίσκονται στο κλειστό ψυκτικό σύστημα μπορεί επίσης να προκαλέσουν θόρυβο, ακόμα και όταν ο συμπιεστής δεν λειτουργεί, πράγμα που είναι φυσιολογικό.



Οι μπροστινές ακμές του ψυγείου μπορεί να είναι θερμές στο άγγιγμα. Αυτό είναι φυσιολογικό. Οι περιοχές αυτές έχουν σχεδιαστεί να είναι θερμές ώστε να αποφεύγεται η συμπύκνωση.

5 Χρήση του προϊόντος

5.1 Πίνακας ενδείξεων

Αυτός ο πίνακας ενδείξεων με κουμπιά αφής σας επιτρέπει να ρυθμίσετε τη θερμοκρασία και να ελέγχετε τις άλλες λειτουργίες του ψυγείου χωρίς να ανοίγετε την πόρτα του. Απλά πατήστε τα σχετικά κουμπιά για τις ρυθμίσεις λειτουργίας.

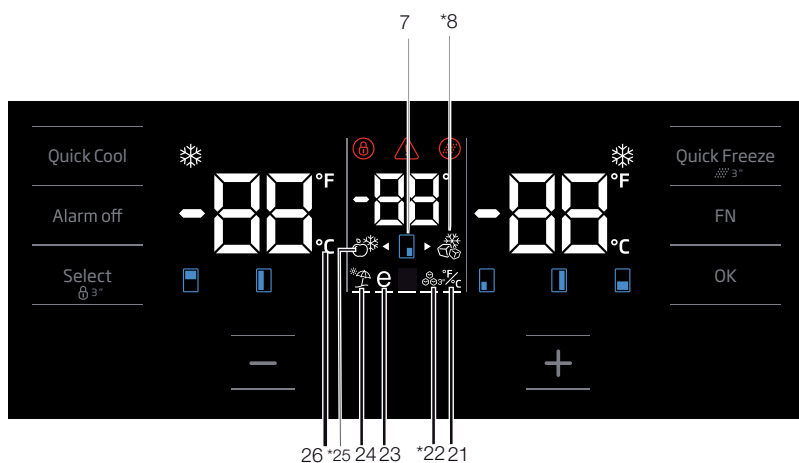
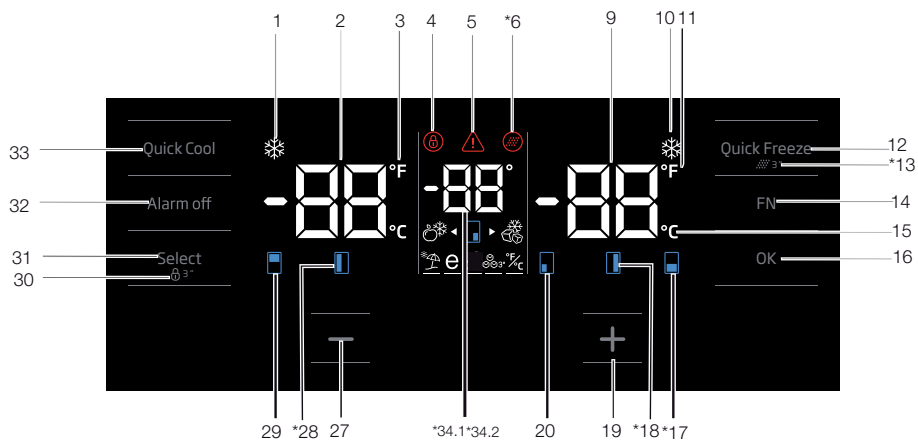

*Προαιρετικός εξοπλισμός: Οι εικόνες σε αυτές τις οδηγίες χρήσης είναι σχηματικές και μπορεί να μην ταιριάζουν ακριβώς στο προϊόν σας. Αν το προϊόν σας δεν περιλαμβάνει τα σχετικά εξαρτήματα, οι πληροφορίες αφορούν άλλα μοντέλα.

1. Ένδειξη λειτουργίας Ταχείας Ψύξης
Ανάβει όταν ενεργοποιείται η λειτουργία Ταχείας Ψύξης.

2. Ένδειξη θερμοκρασίας χώρου Συντήρησης

Εμφανίζει τη θερμοκρασία του χώρου συντήρησης που μπορεί να ρυθμιστεί σε 8,7,6,5,4,3,2,1.

3. Ένδειξη Φαρενάιτ

Είναι μια ένδειξη Φαρενάιτ. Όταν ενεργοποιείται η ένδειξη Φαρενάιτ, οι ρυθμισμένες τιμές θερμοκρασίας παρουσιάζονται σε βαθμούς Φαρενάιτ και ανάβει το σχετικό εικονίδιο.

4. Κλειδωμα πλήκτρων

Πατήστε το κουμπί Κλειδώματος πλήκτρων συνεχόμενα για 3 δευτερόλεπτα. Το σύμβολο κλειδώματος πλήκτρων

θα φωτιστεί, και θα ενεργοποιηθεί η λειτουργία Κλειδώματος πλήκτρων. Τα κουμπιά δεν θα λειτουργούν αν είναι ενεργή η λειτουργία Κλειδώματος πλήκτρων. Πατήστε πάλι το κουμπί Κλειδώματος πλήκτρων συνεχόμενα για 3 δευτερόλεπτα. Το σύμβολο κλειδώματος πλήκτρων θα σβήσει και θα ακυρωθεί η λειτουργία Κλειδώματος πλήκτρων.

Πατήστε το κουμπί κλειδώματος πλήκτρων εάν θέλετε να αποτρέψετε την αλλαγή της ρύθμισης της θερμοκρασίας του ψυγείου.

5. Ειδοποίηση διακοπής ρεύματος / υψηλής θερμοκρασίας / σφάλματος

Αυτή η ένδειξη ανάβει σε περιπτώσεις ειδοποίησης για διακοπή ρεύματος, προβλήματα υψηλής θερμοκρασίας και σφάλματα. Σε περίπτωση παρατεταμένων διακοπών ρεύματος, η υψηλότερη τιμή θερμοκρασίας που φθάνει ο χώρος κατάψυξης θα αναβοσβήνει στην ψηφιακή οθόνη. Μετά τον έλεγχο των τροφίμων που βρίσκονται στο χώρο κατάψυξης, πατήστε το κουμπί απενεργοποίησης του συναγερμού για να ακυρώσετε την ειδοποίηση.

Ανατρέξτε στην ενότητα "συνιστώμενες λύσεις αντιμετώπισης προβλημάτων" στο εγχειρίδιο χρήσης, αν παρατηρήσετε ότι έχει ανάψει αυτή η ένδειξη.

6. Εικονίδιο Επαναφοράς φίλτρου

Αυτό το εικονίδιο ανάβει όταν χρειάζεται επαναφορά του φίλτρου.

7. Εικονίδιο χώρου αλλαγής θερμοκρασίας

Δείχνει το διαμέρισμα το οποίου θα αλλάξει η θερμοκρασία. Όταν αρχίσει να αναβοσβήνει το εικονίδιο χώρου αλλαγής θερμοκρασίας, αυτό σημαίνει ότι έχει επιλεγεί ο αντίστοιχος χώρος.

8. Εικονίδιο Κατάψυξης Ευέλικτου χώρου

Χρησιμοποιώντας το κουμπί FN μετακινηθείτε στο εικονίδιο Κατάψυξης Ευέλικτου χώρου. Όταν πατήσετε το κουμπί OK, ανάβει το εικονίδιο κατάψυξης ευέλικτου χώρου και ο χώρος αυτός λειτουργεί ως κατάψυξη.

9. Ένδειξη θερμοκρασίας χώρου Κατάψυξης

Εμφανίζει τη θερμοκρασία του χώρου κατάψυξης που μπορεί να ρυθμιστεί σε -16,-18,-19,-20,-21,-22,-24

10. Ένδειξη λειτουργίας Ταχείας κατάψυξης

Ανάβει όταν ενεργοποιείται η λειτουργία Ταχείας Κατάψυξης.

11. Ένδειξη Φαρενάιτ

Είναι μια ένδειξη Φαρενάιτ. Όταν ενεργοποιείται η ένδειξη Φαρενάιτ, οι ρυθμισμένες τιμές θερμοκρασίας παρουσιάζονται σε βαθμούς Φαρενάιτ και ανάβει το σχετικό εικονίδιο.

12. Κουμπί λειτουργίας Ταχείας κατάψυξης

Πατήστε αυτό το κουμπί για να ενεργοποιήσετε ή να απενεργοποιήσετε τη λειτουργία ταχείας κατάψυξης. Όταν ενεργοποιήσετε τη λειτουργία, ο χώρος

κατάψυξης θα ψύχεται σε θερμοκρασία χαμηλότερη από την καθορισμένη τιμή.



Χρησιμοποιήστε τη λειτουργία ταχείας κατάψυξης, όταν θέλετε να καταψύξετε γρήγορα τα τρόφιμα που τοποθετήθηκαν στον χώρο κατάψυξης. Αν θέλετε να καταψύξετε μεγάλες ποσότητες νωπών τροφίμων, ενεργοποιήστε αυτή τη λειτουργία πριν τοποθετήσετε τα τρόφιμα στη συσκευή.



Αν δεν ακυρώσετε τη λειτουργία, η Ταχεία κατάψυξη θα ακυρωθεί αυτόματα μετά από 24 ώρες το πολύ ή όταν ο θάλαμος συντήρησης επιτύχει την απαιτούμενη θερμοκρασία.



Η λειτουργία αυτή δεν συνεχίζεται μετά την αποκατάσταση τυχόν διακοπής ρεύματος.

13. Επαναφορά φίλτρου

Επαναφορά του φίλτρου γίνεται όταν πατηθεί για 3 δευτερόλεπτα το κουμπί ταχείας κατάψυξης. Το εικονίδιο επαναφοράς φίλτρου σβήνει.

14. Κουμπί FN

Χρησιμοποιώντας αυτό το πλήκτρο μπορείτε να αλλάξετε λειτουργία μεταξύ αυτών που μπορείτε να επιλέξετε. Όταν πατήσετε αυτό το κουμπί, αρχίζει να αναβοσβήνει το εικονίδιο του οποίου η λειτουργία απαιτείται να ενεργοποιηθεί ή απενεργοποιηθεί, καθώς και η ενδεικτική λυχνία του εικονιδίου. Το κουμπί FN απενεργοποιείται αν δεν πατηθεί για 20 δευτερόλεπτα. Πρέπει να πατήσετε αυτό το κουμπί, αν θέλετε να αλλάξετε πάλι τις λειτουργίες.

15. Ένδειξη Κελσίου

Αυτή είναι μια ένδειξη Κελσίου. Όταν ενεργοποιείται η ένδειξη Κελσίου, οι ρυθμισμένες τιμές θερμοκρασίας παρουσιάζονται σε βαθμούς Κελσίου και ανάβει το σχετικό εικονίδιο.

16. Κουμπί OK

Μετά από πλοήγηση στις λειτουργίες με το κουμπί FN, όταν η λειτουργία ακυρωθεί με το κουμπί OK, αναβοσβήνει το σχετικό εικονίδιο και η ένδειξη. Όταν ενεργοποιηθεί η λειτουργία, παραμένει αναμμένο. Η ένδειξη συνεχίζει να αναβοσβήνει για να υποδεικνύει το εικονίδιο που είναι ενεργοποιημένο.

17. Εικονίδιο χώρου αλλαγής θερμοκρασίας

Δείχνει το διαμέρισμα το οποίου θα αλλάξει η θερμοκρασία. Όταν αρχίσει να αναβοσβήνει το εικονίδιο χώρου αλλαγής θερμοκρασίας, αυτό σημαίνει ότι έχει επιλεγεί ο αντίστοιχος χώρος.

18. Εικονίδιο χώρου αλλαγής θερμοκρασίας

Δείχνει το διαμέρισμα το οποίου θα αλλάξει η θερμοκρασία. Όταν αρχίσει να αναβοσβήνει το εικονίδιο χώρου αλλαγής θερμοκρασίας, αυτό σημαίνει ότι έχει επιλεγεί ο αντίστοιχος χώρος.

19. Κουμπί αύξησης ρύθμισης

Επιλέξτε τον αντίστοιχο χώρο με το κουμπί επιλογής - θα αρχίσει να αναβοσβήνει το εικονίδιο που αντιπροσωπεύει τον αντίστοιχο χώρο. Αν στη διάρκεια αυτής της διαδικασίας πατήσετε το κουμπί αύξησης ρύθμισης, η τιμή ρύθμισης αυξάνεται. Αν συνεχίσετε να πατάτε, η τιμή ρύθμισης επιστρέφει στην αρχή, ακολουθώντας κυκλική εναλλαγή.

20. Εικονίδιο χώρου αλλαγής θερμοκρασίας

Δείχνει το διαμέρισμα το οποίου θα αλλάξει η θερμοκρασία. Όταν αρχίσει να αναβοσβήνει το εικονίδιο χώρου αλλαγής θερμοκρασίας, αυτό σημαίνει ότι έχει επιλεγεί ο αντίστοιχος χώρος.

21. Ρύθμιση της ένδειξης Κελσίου και Φαρενάιτ

Μεταβείτε σε αυτό το πλήκτρο χρησιμοποιώντας το πλήκτρο FN και επιλέξτε Φαρενάιτ ή Κελσίου χρησιμοποιώντας το πλήκτρο OK. Όταν επιλεγεί η σχετική μονάδα θερμοκρασίας, ανάβει η ένδειξη Φαρενάιτ ή Κελσίου.

22. Εικονίδιο Παρασκευαστής πάγου ενεργός

Πατήστε το πλήκτρο FN (μέχρι να φθάσετε το εικονίδιο πάγου και την κάτω γραμμή) για να ενεργοποιήσετε τον παρασκευαστή πάγου. Το εικονίδιο Παρασκευαστής πάγου ενεργός και η ενδεικτική λυχνία λειτουργίας παρασκευαστή πάγου αρχίζουν να αναβοσβήνουν όταν τα ενεργοποιήσετε, και έτσι μπορείτε να καταλάβετε αν ο παρασκευαστής πάγου θα ενεργοποιηθεί ή απενεργοποιηθεί. Όταν πατήσετε το πλήκτρο OK, το εικονίδιο παρασκευαστή πάγου παραμένει μόνιμα αναμμένο και η ενδεικτική λυχνία θα συνεχίσει να αναβοσβήνει κατά τη διάρκεια αυτής της διαδικασίας. Αν δεν πατήσετε κανένα κουμπί, μετά από 20 δευτερόλεπτα το εικονίδιο και η ενδεικτική λυχνία παραμένουν αναμμένα. Τότε ο παρασκευαστής πάγου είναι ενεργοποιημένος. Για να απενεργοποιήσετε πάλι τον παρασκευαστή πάγου, ανάψτε το εικονίδιο και την ενδεικτική λυχνία. Τότε και το εικονίδιο

Παρασκευαστής πάγου ενεργός και η ενδεικτική λυχνία θα αρχίσουν να αναβοσβήνουν. Αν δεν πατήσετε κανένα πλήκτρο σε διάστημα 20 δευτερολέπτων, το εικονίδιο και η ενδεικτική λυχνία θα σβήσουν και επομένως ο παρασκευαστής πάγου θα απενεργοποιηθεί πάλι.



Δείχνει αν το Icematic είναι ενεργό ή όχι.



Η ροή νερού από το δοχείο νερού θα σταματήσει όταν καταργηθεί η επιλογή αυτής της λειτουργίας. Ωστόσο, μπορείτε να παραλάβετε από το Icematic τον πάγο που έχει ήδη παραχθεί.

23. Εικονίδιο λειτουργίας Eco fuzzy

Πιέστε το πλήκτρο FN (έως ότου φθάσετε στο γράμμα e και στην κάτω γραμμή) για να απενεργοποιήσετε την παραγωγή πάγου. Όταν περάσετε πάνω από το εικονίδιο eco fuzzy και την ένδειξη eco fuzzy, αυτά αρχίζουν να αναβοσβήνουν. Έτσι μπορείτε να καταλάβετε αν η λειτουργία Eco-fuzzy θα ενεργοποιηθεί ή θα απενεργοποιηθεί. Όταν πατήσετε το κουμπί OK, το εικονίδιο eco fuzzy ανάβει μόνιμα και η ένδειξη συνεχίζει να αναβοσβήνει στη διάρκεια αυτής της διαδικασίας. Αν δεν πατήσετε κανένα πλήκτρο για 20 δευτερόλεπτα, το εικονίδιο και η ένδειξη παραμένουν αναμμένα. Αυτό το εικονίδιο ανάβει όταν είναι ενεργοποιημένη η λειτουργία Eco fuzzy. Για να ακυρώσετε τη λειτουργία eco fuzzy, περάστε πάλι πάνω από το εικονίδιο και την ένδειξη και πιέστε το πλήκτρο OK. Έτσι, θα αρχίζουν να αναβοσβήνουν και το εικονίδιο λειτουργίας eco fuzzy και η ένδειξη. Αν δεν πατήσετε κανένα κουμπί για 20 δευτερόλεπτα, το εικονίδιο και η ένδειξη θα σβήσουν και η λειτουργία eco fuzzy θα ακυρωθεί.

24. Εικονίδιο λειτουργίας Διακοπών

Πιέστε το πλήκτρο FN (έως ότου φθάσετε στο εικονίδιο ομπρέλας και στην κάτω γραμμή) για να ενεργοποιήσετε τη λειτουργία διακοπών. Όταν περάσετε πάνω από το εικονίδιο λειτουργίας διακοπών και την ένδειξη λειτουργίας διακοπών, αυτά αρχίζουν να αναβοσβήνουν. Έτσι μπορείτε να καταλάβετε αν η λειτουργία διακοπών θα ενεργοποιηθεί ή θα απενεργοποιηθεί. Όταν πατήσετε το κουμπί OK, το εικονίδιο λειτουργίας διακοπών ανάβει μόνιμα και έτσι η λειτουργία διακοπών ενεργοποιείται. Η ένδειξη συνεχίζει να αναβοσβήνει στη διάρκεια αυτής της διαδικασίας. Πιέστε πάλι το πλήκτρο OK για να ακυρώσετε τη λειτουργία διακοπών. Έτσι και το εικονίδιο λειτουργίας διακοπών και η ένδειξη θα αρχίσουν να αναβοσβήνουν και η λειτουργία διακοπών θα ακυρωθεί.

25. Εικονίδιο Συντήρησης Ευέλικτου χώρου

Αν επιλέξετε το εικονίδιο Συντήρησης Ευέλικτου χώρου χρησιμοποιώντας το κουμπί FN και πατήσετε το πλήκτρο OK, ο ευέλικτος χώρος μετατρέπεται σε χώρο συντήρησης και λειτουργεί ως ψύκτης.

26. Ένδειξη Κελσίου

Αυτή είναι μια ένδειξη Κελσίου. Όταν ενεργοποιείται η ένδειξη Κελσίου, οι ρυθμισμένες τιμές θερμοκρασίας παρουσιάζονται σε βαθμούς Κελσίου και ανάβει το σχετικό εικονίδιο.

27. Λειτουργία μείωσης ρύθμισης

Επιλέξτε τον αντίστοιχο χώρο με το κουμπί επιλογής - θα αρχίσει

να αναβοσβήνει το εικονίδιο που αντιπροσωπεύει τον αντίστοιχο χώρο. Αν στη διάρκεια αυτής της διαδικασίας πατήσετε το κουμπί μείωσης ρύθμισης, η τιμή ρύθμισης μειώνεται. Αν συνεχίσετε να πατάτε, η τιμή ρύθμισης επιστρέφει στην αρχή, ακολουθώντας κυκλική εναλλαγή.

28. Εικονίδιο χώρου αλλαγής θερμοκρασίας

Δείχνει το διαμέρισμα το οποίου θα αλλάξει η θερμοκρασία. Όταν αρχίσει να αναβοσβήνει το εικονίδιο χώρου αλλαγής θερμοκρασίας, αυτό σημαίνει ότι έχει επιλεγεί ο αντίστοιχος χώρος.

29. Εικονίδιο χώρου αλλαγής θερμοκρασίας

Δείχνει το διαμέρισμα το οποίου θα αλλάξει η θερμοκρασία. Όταν αρχίσει να αναβοσβήνει το εικονίδιο χώρου αλλαγής θερμοκρασίας, αυτό σημαίνει ότι έχει επιλεγεί ο αντίστοιχος χώρος.

30. Κλειδωμα πλήκτρων

Πατήστε το κουμπί Κλειδώματος πλήκτρων συνεχόμενα για 3 δευτερόλεπτα. Το σύμβολο κλειδώματος πλήκτρων

θα φωτιστεί, και θα ενεργοποιηθεί η λειτουργία Κλειδώματος πλήκτρων. Τα κουμπιά δεν θα λειτουργούν αν είναι ενεργή η λειτουργία Κλειδώματος πλήκτρων. Πατήστε πάλι το κουμπί Κλειδώματος πλήκτρων συνεχόμενα για 3 δευτερόλεπτα. Το σύμβολο κλειδώματος πλήκτρων θα σβήσει και θα ακυρωθεί η λειτουργία Κλειδώματος πλήκτρων.

Πατήστε το κουμπί κλειδώματος

πλήκτρων εάν θέλετε να αποτρέψετε την αλλαγή της ρύθμισης της θερμοκρασίας του ψυγείου.

31. Κουμπί επιλογής

Χρησιμοποιήστε αυτό το κουμπί για να επιλέξετε τον χώρο του οποίου τη

Θερμοκρασία θέλετε να αλλάξετε. Αλλάξτε επιλογή μεταξύ των χώρων πατώντας αυτό το κουμπί. Μπορείτε να καταλάβετε ποιο είναι ο επιλεγμένος χώρος από τα εικονίδια των χώρων (7,17,18,20,28,29). Όποιο εικονίδιο χώρου αναβοσβήνει, έχει επιλεγεί ο χώρος του οποίου τη θερμοκρασία θέλετε να αλλάξετε. Κατόπιν μπορείτε να αλλάξετε τη ρυθμισμένη τιμή πατώντας το κουμπί μείωσης της ρυθμισμένης τιμής χώρου (27) και το κουμπί αύξησης της ρυθμισμένης τιμής χώρου (19). Αν δεν πατήσετε το κουμπί επιλογής για 20 δευτερόλεπτα, τα εικονίδια των χώρων θα σβήσουν. Θα χρειαστεί να πιάσετε αυτό το πλήκτρο για να επιλέξετε πάλι ένα χώρο.

32. Απενεργοποίηση ειδοποίησης συναγερμού

Σε περίπτωση συναγερμού διακοπής ρεύματος / υψηλής θερμοκρασίας, μετά τον έλεγχο των τροφίμων που βρίσκονται στο θάλαμο κατάψυξης, πατήστε το κουμπί απενεργοποίησης του συναγερμού για να ακυρώσετε την ειδοποίηση.

33. Κουμπί λειτουργίας Ταχείας Ψύξης

Το κουμπί έχει δύο λειτουργίες. Για να ενεργοποιήσετε ή να απενεργοποιήσετε τη λειτουργία ταχείας ψύξης, πατήστε σύντομα το κουμπί. Η ένδειξη Ταχείας ψύξης θα σβήσει και το προϊόν θα επανέλθει στις κανονικές του ρυθμίσεις.



Χρησιμοποιήστε τη λειτουργία ταχείας ψύξης, όταν θέλετε να ψύξετε γρήγορα τα τρόφιμα που τοποθετούνται στο θάλαμο συντήρησης. Αν θέλετε να ψύξετε μεγάλες ποσότητες νωπών τροφίμων, ενεργοποιήστε αυτή τη λειτουργία πριν τοποθετήσετε τα τρόφιμα μέσα στη συσκευή.



Αν δεν ακυρώσετε τη λειτουργία, η ταχεία ψύξη θα ακυρωθεί αυτόματα μετά από 1 ώρες το πολύ ή όταν ο θάλαμος συντήρησης επιτύχει την απαιτούμενη θερμοκρασία.



Αν πατήσετε επανειλημμένα σε σύντομο διάστημα το κουμπί ταχείας ψύξης, θα ενεργοποιηθεί η προστασία του ηλεκτρονικού κυκλώματος και ο συμπιεστής δεν θα αρχίσει να λειτουργεί αμέσως.



Η λειτουργία αυτή δεν συνεχίζεται μετά την αποκατάσταση τυχόν διακοπής ρεύματος.

34. 1 Ένδειξη θερμοκρασίας Ευέλικτου χώρου

Εμφανίζονται οι ρυθμισμένες τιμές θερμοκρασίας του ευέλικτου χώρου.

34. 2 Ένδειξη θερμοκρασίας χώρου Ψύκτη κρασιών

Εμφανίζονται οι ρυθμισμένες τιμές θερμοκρασίας του χώρου ψύκτη κρασιών.

5.2 Πίνακας ενδείξεων

Αυτός ο πίνακας ενδείξεων με κουμπιά αφής σας επιτρέπει να ρυθμίσετε τη θερμοκρασία και να ελέγχετε τις άλλες λειτουργίες του ψυγείου χωρίς να ανοίγετε την πόρτα του. Απλά πατήστε τα σχετικά κουμπιά για τις ρυθμίσεις λειτουργίας.

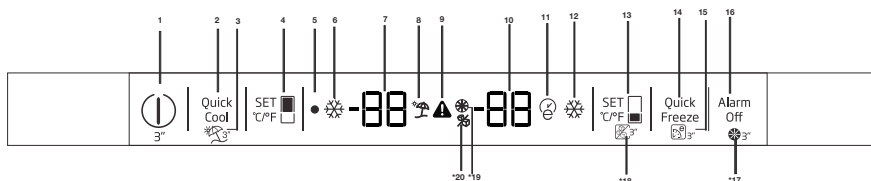

1-Λειτουργία ενεργοποίησης/ απενεργοποίησης (On/Off)

Πατήστε το κουμπί On/ Off για 3 δευτερόλεπτα για να απενεργοποιήσετε ή να ενεργοποιήσετε το ψυγείο.

2-Λειτουργία Ταχείας Ψύξης:

Όταν πιέσετε το κουμπί Ταχείας Ψύξης, η θερμοκρασία του θαλάμου θα είναι πιο ψυχρή από τις ρυθμισμένες τιμές.

Η λειτουργία αυτή μπορεί να χρησιμοποιηθεί για τρόφιμα που τοποθετούνται στο θάλαμο συντήρησης και απαιτείται να ψυχθούν πολύ γρήγορα.

Αν θέλετε να κρυώσετε μεγάλες ποσότητες κωπών τροφίμων, συνιστάται να ενεργοποιήσετε αυτή τη δυνατότητα πριν τοποθετήσετε τα τρόφιμα στο ψυγείο. Η ένδειξη Ταχείας Ψύξης θα παραμείνει αναμμένη όσο είναι ενεργοποιημένη η λειτουργία ταχείας ψύξης. Για να ακυρώσετε αυτή τη λειτουργία πιέστε πάλι το κουμπί Ταχείας Ψύξης. Η ένδειξη Ταχείας Ψύξης θα σβήσει και η λειτουργία της συντήρησης θα επιστρέψει στις κανονικές ρυθμίσεις.

Αν δεν την ακυρώσετε εσείς, η λειτουργία Ταχείας Ψύξης θα ακυρωθεί αυτόματα μετά από 1 ώρες ή όταν ο θάλαμος συντήρησης επιτύχει την επιθυμητή θερμοκρασία. Η λειτουργία αυτή δεν συνεχίζεται μετά την αποκατάσταση τυχόν διακοπής ρεύματος.

3-Λειτουργία Διακοπών

Πατήστε το κουμπί Ταχείας Ψύξης\ Διακοπών για 3 δευτερόλεπτα για να ενεργοποιήσετε τη λειτουργία Διακοπών. Όταν είναι ενεργή η λειτουργία, εμφανίζεται το εικονίδιο «--». Μπορείτε να ενεργοποιήσετε τη λειτουργία πατώντας πάλι το ίδιο κουμπί για 3 δευτερόλεπτα ή πατώντας το κουμπί ρύθμιση Συντήρησης.

Όταν είναι ενεργοποιημένη η λειτουργία διακοπών, δεν εμφανίζονται οι ρυθμισμένες τιμές για τον χώρο συντήρηση. Εμφανίζονται παύλες στα τμήματα για τον χώρο συντήρησης. Όταν έχει ενεργοποιηθεί η λειτουργία διακοπών, η



*Προαιρετικός εξοπλισμός: Οι εικόνες σε αυτές τις οδηγίες χρήσης είναι σχηματικές και μπορεί να μην ταιριάζουν ακριβώς στο προϊόν σας. Αν το προϊόν σας δεν περιλαμβάνει τα σχετικά εξαρτήματα, οι πληροφορίες αφορούν άλλα μοντέλα.

θερμοκρασία στον χώρο συντήρησης είναι υψηλότερη από 10 βαθμούς Κελσίου (50 βαθμούς Φαρενάιτ) γι' αυτό παρακαλούμε να μην έχετε τρόφιμα στο χώρο συντήρησης. Η θερμοκρασία της κατάψυξης δεν επηρεάζεται.

4-Λειτουργία Ρύθμισης Συντήρησης

Η λειτουργία αυτή σας επιτρέπει να πραγματοποιήσετε τη ρύθμιση θερμοκρασίας του χώρου συντήρησης. Πατήστε το κουμπί αυτό για να ρυθμίσετε τη θερμοκρασία του χώρου συντήρησης σε 47, 45, 43, 41, 39, 37, 35 ή 33° αντίστοιχα.

5-Ένδειξη απενεργοποιημένης κατάστασης (Off)

Η ένδειξη Off ανάβει όταν η συντήρηση είναι στην κατάσταση «Off».

6-Ένδειξη Ταχείας Ψύξης

Αυτό το εικονίδιο ανάβει όταν είναι ενεργή η λειτουργία Ταχείας Ψύξης.

7-Ένδειξη ρύθμισης θερμοκρασίας χώρου Συντήρησης

Δείχνει τη θερμοκρασία που ρυθμίστηκε για τον χώρο Συντήρησης.

8-Ένδειξη Διακοπών

Αυτό το εικονίδιο ανάβει όταν είναι ενεργή η λειτουργία Διακοπών.

9-Ένδειξη ειδοποίησης Υψηλής θερμοκρασίας / Σφάλματος

Αυτό το εικονίδιο ανάβει σε περιπτώσεις προβλημάτων με υψηλή θερμοκρασία και προειδοποιήσεων για σφάλματα.

10-Χώρος Κατάψυξης

Η Ένδειξη ρύθμισης θερμοκρασίας δείχνει τη θερμοκρασία που έχει ρυθμιστεί για το χώρο Κατάψυξης.

11-Ένδειξη Eco Extra

Η ένδειξη Eco Extra ανάβει όταν είναι ενεργή η λειτουργία Eco Extra.

12-Ένδειξη Ταχείας Κατάψυξης

Αυτή η ένδειξη ανάβει όταν είναι ενεργή η λειτουργία Ταχείας κατάψυξης.

13-Λειτουργία Ρύθμισης Κατάψυξης:

Αυτή η λειτουργία σας επιτρέπει να πραγματοποιήσετε τη ρύθμιση θερμοκρασίας του θαλάμου κατάψυξης. Πιέστε αυτό το κουμπί για να ρυθμίσετε τη θερμοκρασία του χώρου κατάψυξης σε 0, -2, -4, -6, -8, -10 και -12 βαθμούς Κελσίου, αντίστοιχα.

14-Λειτουργία Ταχείας Κατάψυξης

Η ένδειξη Ταχείας Κατάψυξης ανάβει όταν είναι ενεργοποιημένη η λειτουργία Ταχείας Κατάψυξης. Για να ακυρώσετε τη λειτουργία αυτή πατήστε πάλι το κουμπί Ταχείας Κατάψυξης. Η ένδειξη Ταχείας Κατάψυξης θα σβήσει και η λειτουργία της κατάψυξης θα επιστρέψει στις κανονικές της ρυθμίσεις. Αν δεν την ακυρώσετε εσείς, η λειτουργία Ταχείας Κατάψυξης θα ακυρωθεί αυτόματα μετά από 4 ώρες ή όταν ο χώρος κατάψυξης επιτύχει την επιθυμητή θερμοκρασία.

Αν θέλετε να καταψύξετε μεγάλες ποσότητες νωπών τροφίμων, πιέστε το κουμπί Ταχείας Κατάψυξης πριν τοποθετήσετε τα τρόφιμα στο χώρο κατάψυξης. Αν πατήσετε επανειλημμένα σε σύντομο διάστημα το κουμπί Ταχείας κατάψυξης, θα ενεργοποιηθεί άμεσα το ηλεκτρονικό σύστημα προστασίας.

Η λειτουργία αυτή δεν συνεχίζεται μετά την αποκατάσταση τυχόν διακοπής ρεύματος.

15-Λειτουργία Eco Extra (Ειδική οικονομική χρήση)

Για να ενεργοποιήσετε τη λειτουργία Eco Extra πατήστε για 3 δευτερόλεπτα το κουμπί Ταχείας κατάψυξης\Eco Extra. Όταν ενεργοποιηθεί αυτή η λειτουργία, το ψυγείο θα αρχίσει να λειτουργεί με το πιο οικονομικό πρόγραμμα τουλάχιστον 6 ώρες αργότερα και θα ανάψει η ένδειξη οικονομικής χρήσης. Για να απενεργοποιήσετε τη λειτουργία Eco Fuzzy πατήστε πάλι για 3 δευτερόλεπτα το κουμπί Ταχείας Κατάψυξης.

16-Απεν. ειδοποίησης

Αν η πόρτα της συντήρησης παραμείνει ανοικτή για 2 λεπτά, ή αν υπάρχει βλάβη του αισθητήρα, ενεργοποιείται μια ηχητική ειδοποίηση. Μπορείτε να απενεργοποιήσετε την ειδοποίηση πατώντας το κουμπί “Απεν. Ειδοποίησης”.

Η ειδοποίηση βλάβης αισθητήρα δεν θα ηχήσει έως μετά από μια διακοπή ρεύματος. Αν κλείσετε την πόρτα και κατόπιν την ανοίξετε πάλι, η “Ειδοποίηση ανοικτής πόρτας” θα ενεργοποιηθεί πάλι μετά από 2 λεπτά.

5.3 Συρτάρι λαχανικών

Το συρτάρι λαχανικών του ψυγείου σας έχει σχεδιαστεί ειδικά για να διατηρεί τα λαχανικά φρέσκα χωρίς να χάνουν την υγρασία τους. Για το σκοπό αυτό, η κυκλοφορία κρύου αέρα είναι πιο έντονη γύρω από το συρτάρι λαχανικών ως σύνολο. Πριν αφαιρέσετε το συρτάρι λαχανικών, αφαιρέστε τα ράφια πόρτας που εμποδίζουν το συρτάρι λαχανικών.

5.4 Συρτάρι λαχανικών ελεγχόμενης υγρασίας

(FreSHelf)

(Αυτή η λειτουργία είναι προαιρετική)

Η περιεκτικότητα σε υγρασία των λαχανικών και των φρούτων διατηρείται υπό έλεγχο με τη δυνατότητα του συρταριού λαχανικών ρυθμιζόμενης υγρασίας. Έτσι διασφαλίζεται ότι τα τρόφιμα διατηρούνται φρέσκα για περισσότερο χρόνο.

Συνιστούμε να τοποθετείτε τα φυλλώδη λαχανικά όπως το μαρούλι, το σπανάκι καθώς και τα λαχανικά που είναι ευαίσθητα στην απώλεια υγρασίας, σε όσο το δυνατόν οριζόντια θέση μέσα στο συρτάρι λαχανικών και όχι πάνω στις ρίζες τους σε κάθετη θέση. Όταν τοποθετείτε τα λαχανικά, θα πρέπει να λαμβάνετε υπόψη το ειδικό βάρος τους. Τα βαριά και σκληρά λαχανικά πρέπει να τοποθετούνται στο κάτω μέρος του συρταριού λαχανικών και τα ελαφριά και μαλακά λαχανικά πρέπει να τοποθετούνται από πάνω τους.

5.5 Θήκη αυγών

Μπορείτε να τοποθετήσετε τη θήκη αυγών στο επιθυμητό ράφι πόρτας ή κυρίως ράφι.

Ποτέ μην τοποθετήσετε τη θήκη αυγών στο χώρο κατάψυξης.

5.6 Κινητό Μεσαίο Τμήμα

Το κινητό μεσαίο τμήμα έχει σχεδιαστεί για να αποτρέπει τον κρύο αέρα στο εσωτερικό του ψυγείου να διαφύγει προς τα έξω.

1- Η στεγανοποίηση επιτυγχάνεται όταν τα στεγανοποιητικά πάνω στην πόρτα πιέζουν πάνω στην επιφάνεια του κινητού μεσαίου τμήματος ενώ κλείνουν οι πόρτες του χώρου συντήρησης.

2- Ένας άλλος λόγος που το ψυγείο σας είναι εξοπλισμένο με ένα κινητό μεσαίο τμήμα είναι ότι αυτό αυξάνει τον καθαρό όγκο του χώρου συντήρησης. Τα κανονικά μεσαία τμήματα καταλαμβάνουν ορισμένο μη χρησιμοποιούμενο όγκο μέσα στη συντήρηση.

3-Το κινητό μεσαίο τμήμα είναι κλειστό όταν είναι ανοιγμένη η αριστερή πόρτα του ψυγείου.

4-Δεν πρέπει να ανοίγεται χειροκίνητα. Αυτό κινείται υπό την καθοδήγηση από το πλαστικό εξάρτημα πάνω στον κορμό ενώ κλείνει η πόρτα.

5.7 Χώρος φύλαξης Ελεγχόμενης ψύξης

Ο χώρος φύλαξης Ελεγχόμενης ψύξης του ψυγείου σας μπορεί να χρησιμοποιηθεί με τον επιθυμητό τρόπο λειτουργίας ρυθμίζοντάς τον σε θερμοκρασίες συντήρησης (2/4/6/8 °C) ή κατάψυξης (-18/-20/-22/-24 °C). Μπορείτε να διατηρήσετε το χώρο στην επιθυμητή θερμοκρασία χρησιμοποιώντας το Κουμπί ρύθμισης θερμοκρασίας χώρου φύλαξης Ελεγχόμενης ψύξης. Η θερμοκρασία του χώρου φύλαξης Ελεγχόμενης ψύξης εκτός από τις τιμές θερμοκρασίας χώρου συντήρησης μπορεί να ρυθμιστεί επιπλέον στους 0 και 10 βαθμούς.

Επίσης εκτός των θερμοκρασιών χώρου κατάψυξης μπορεί να ρυθμιστεί και στους -6 βαθμούς. Οι 0 βαθμοί χρησιμοποιούνται για φύλαξη των αλλαντικών για περισσότερο χρόνο και οι -6 βαθμοί χρησιμοποιούνται για διατήρηση των κρεατικών έως και για 2 εβδομάδες σε κατάσταση όπου μπορούν να κοπούν εύκολα.

Η δυνατότητα αλλαγής σε χώρο συντήρησης ή σε χώρο κατάψυξης γίνεται εφικτή από ένα στοιχείο ψύξης που είναι τοποθετημένο στο κλειστό τμήμα (τμήμα συμπιεστή) πίσω από το ψυγείο. Κατά τη λειτουργία αυτού του στοιχείου μπορεί να ακουστούν ήχοι που μοιάζουν με τον ήχο του δείκτη δευτερολέπτων αναλογικού ρολογιού. Αυτό είναι φυσιολογικό και δεν αποτελεί ένδειξη δυσλειτουργίας.

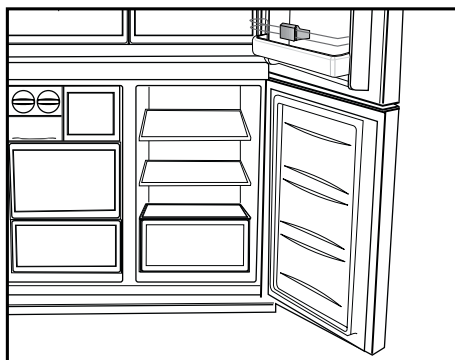

5.8 Μπλε φως

(σε ορισμένα μοντέλα)

Το συρτάρι λαχανικών του ψυγείου φωτίζεται με μπλε φως. Τα τρόφιμα που έχουν αποθηκευτεί στο συρτάρι λαχανικών συνεχίζουν τη φωτοσύνθεσή τους λόγω της επίδρασης του μήκους κύματος του μπλε φωτός και έτσι, διατηρούν τη φρεσκάδα τους και αυξάνεται το περιεχόμενο σε βιταμίνες.

5.9-Φίλτρο οσμών

Το φίλτρο οσμών στον αεραγωγό του χώρου συντήρησης εμποδίζει τη συσσώρευση δυσάρεστων οσμών στο εσωτερικό του ψυγείου.

5.10 Ειδοποίηση ανοιχτής πόρτας (προαιρε.)

Το σύστημα ειδοποίησης ανοιχτής πόρτας του ψυγείου σας μπορεί να διαφέρει, ανάλογα με το μοντέλο.

Έκδοση 1:

Αν η πόρτα του προϊόντος παραμείνει ανοικτή για ορισμένο χρονικό διάστημα (μεταξύ 60 s και 120 s), παράγεται ένα ηχητικό σήμα προειδοποίησης. Ανάλογα με το μοντέλο του προϊόντος, μπορεί να εμφανίζεται επιπλέον και ένα οπτικό σήμα προειδοποίησης (αναβοσβήσιμο φωτισμού). Αν κλείσετε την πόρτα της συσκευής ή πατήσετε ένα κουμπί στην οθόνη της συσκευής, αν υπάρχει, ο ήχος προειδοποίησης θα σταματήσει.

Έκδοση 2:

Αν η πόρτα της συσκευής παραμείνει ανοιχτή για ένα ορισμένο χρονικό διάστημα (μεταξύ 60 s και 120 s), παράγεται η ειδοποίηση ανοιχτής πόρτας. Η ειδοποίηση ανοιχτής πόρτας παράγεται με βαθμιαία αυξανόμενη ένταση. Πρώτα, αρχίζει να ακούγεται μια ηχητική προειδοποίηση. Μετά από 4 λεπτά, αν η πόρτα δεν έχει κλείσει ακόμα, ενεργοποιείται μια ηχητική προειδοποίηση (αναβοσβήσιμο φωτισμού). Η ειδοποίηση ανοιχτής πόρτας θα καθυστερήσει για ένα ορισμένο χρονικό διάστημα (μεταξύ 60 s και 120 s) αν πατηθεί οποιοδήποτε πλήκτρο στην οθόνη του προϊόντος, αν υπάρχει. Κατόπιν η διαδικασία θα αρχίσει πάλι. Όταν κλειστεί η πόρτα της συσκευής, η ειδοποίηση ανοιχτής πόρτας θα ακυρωθεί.

5.11 Χώρος Φύλαξης κρασιών

(Αυτή η λειτουργία είναι προαιρετική)

1 – Γεμίστε το χώρο φύλαξης κρασιών

Ο χώρος φύλαξης κρασιών έχει σχεδιαστεί για να περιέχει έως 28 μπροστινά μπουκάλια + 3 μπουκάλια προσβάσιμα με χρήση ενός τηλεσκοπικού ραφιού. Αυτές οι μέγιστες ποσότητες που δηλώνονται δίνονται μόνο ως πληροφόρηση και αντιστοιχούν στις δοκιμές που έγιναν με στάνταρ μπουκάλι «Bordelaise 75cl».

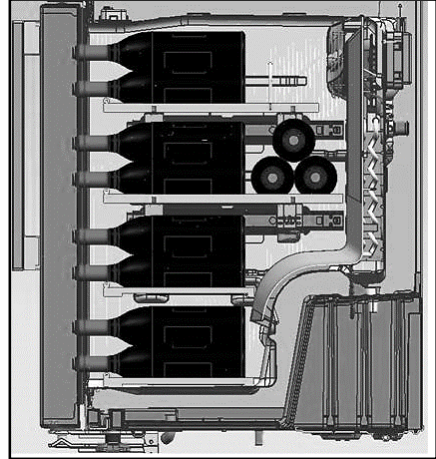
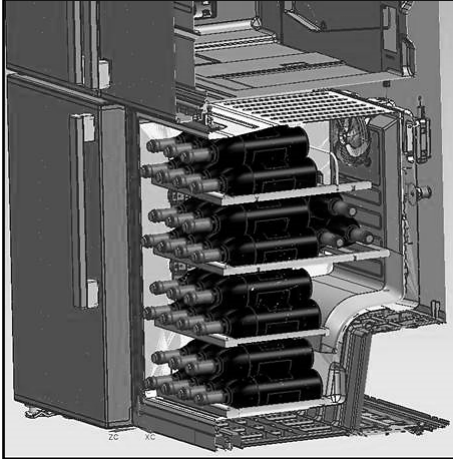

2- Προτεινόμενες βέλτιστες θερμοκρασίες σερβιρίσματος

Η συμβουλή μας: Αν φυλάσσετε διαφορετικούς τύπους κρασιού, επιλέξτε ρύθμιση θερμοκρασίας 12 °C ακριβώς όπως και σε ένα πραγματικό κελάρι. Για τα λευκά κρασιά που πρέπει να σερβίρονται κατά προτίμηση σε θερμοκρασία μεταξύ 6 και 10 °C, σκεφθείτε να τοποθετήσετε τα μπουκάλια σας στη συντήρηση 1/2 ώρα πριν το σερβίρισμα και η συντήρηση θα μπορεί να διατηρήσει τα μπουκάλια στην προτιμώμενη θερμοκρασία. Όσον αφορά στα κόκκινα κρασιά, αυτά θα θερμανθούν αργά στη θερμοκρασία χώρου κατά τη διάρκεια του σερβιρίσματος.

16 - 17 °C	Εκλεκτά κρασιά Μπορντό - Κόκκινα
15 - 16 °C	Εκλεκτά κρασιά Βουργουνδίας - Κόκκινα
14 - 16 °C	Grand cru (εξαιρετική σοδειά) ξηρών λευκών κρασιών
11 - 12 °C	Ελαφριά, φρουτώδη και νεαρά κόκκινα κρασιά
10 - 12 °C	Ροζέ κρασιά Προβηγκία, Γαλλικά κρασιά
10 - 12 °C	Ξηρά λευκά κρασιά και κόκκινα τοπικά κρασιά
8 - 10 °C	Λευκά τοπικά κρασιά
7 - 8 °C	Σαμπάνιες
6- °C	Γλυκά λευκά κρασιά

3- Προτάσεις σχετικά με το άνοιγμα ενός μπουκαλιού κρασιού πριν τη δοκιμή:

Λευκά κρασιά	Περίπου 10 λεπτά πριν το σερβίρισμα
Νεαρά κόκκινα κρασιά	Περίπου 10 λεπτά πριν το σερβίρισμα
Πυκνά και ώριμα κόκκινα κρασιά	Περίπου 30 έως 60 λεπτά πριν το σερβίρισμα

4- Πόσο μπορεί να διατηρηθεί ένα ανοιχτό μπουκάλι;

Τα μπουκάλια κρασιού που δεν έχουν τελειώσει πρέπει να κλείνονται καλά με το φελλό και μπορούν να διατηρηθούν σε κρύο και ξηρό χώρο για τα ακόλουθα διαστήματα:

	Λευκά	κρασιά Κόκκινα κρασιά
75% γεμάτο μπουκάλι	3 έως 5 ημέρες	4 έως 7 ημέρες
50% γεμάτο μπουκάλι	2 έως 3 ημέρες	3 έως 5 ημέρες
Λιγότερο από 50%	1 ημέρα	2 ημέρες

5.12 Χρήση εσωτερικού διανομέα νερού και διανομέα νερού στην πόρτα

(σε ορισμένα μοντέλα)

Μετά τη σύνδεση του ψυγείου σε μια πηγή νερού ή αντικατάσταση του φίλτρου νερού, εκπλύνετε το σύστημα νερού. Χρησιμοποιήστε ένα άκαμπτο δοχείο για να πιέσετε και να κρατήσετε πατημένο τον μοχλό για 5 δευτερόλεπτα και κατόπιν ελευθερώστε τον για 5 δευτερόλεπτα. Επαναλάβετε μέχρι να αρχίσει η ροή νερού. Όταν αρχίσει η ροή νερού, συνεχίστε να πατάτε και να αφήνετε τον μοχλό του διανομέα (5 δευτερόλεπτα πάτημα, 5 δευτερόλεπτα απελευθέρωση) έως ότου έχουν

διανεμηθεί συνολικά 4 γαλ. (15 λίτρα). Αυτή η διαδικασία θα απομακρύνει τον αέρα από το φίλτρο και το σύστημα διανομής νερού, και θα προετοιμάσει το φίλτρο νερού για χρήση. Σε ορισμένες περιπτώσεις οικιακών εγκαταστάσεων θα χρειαστεί πρόσθετη έκπλυση. Καθώς απομακρύνεται ο αέρας από το σύστημα, μπορεί να πετάγεται νερό από τον διανομέα.

Αφήστε τον διανομέα 24 ώρες για να κρυώσει και να ψύξει το νερό. Διανείμετε αρκετό νερό κάθε εβδομάδα για να διατηρείτε φρέσκια παροχή νερού.



Μετά από 5 λεπτά συνεχούς διανομής νερού, ο διανομέας θα σταματήσει τη διανομή νερού για την αποφυγή υπερχειλίσσης. Για να συνεχίσετε τη διανομή νερού, πατήστε πάλι τον μοχλό του διανομέα.

Κατά την πρώτη χρήση, πρέπει να περιμένετε τουλάχιστον 24 ώρες για να κρυώσει το νερό.

Αφού πιέσετε τη σκανδάλη τραβήξτε ελαφρά προς τα έξω το ποτήρι.

Διανομέας νερού στην πόρτα (σε ορισμένα μοντέλα)

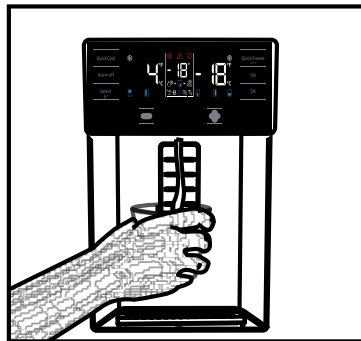
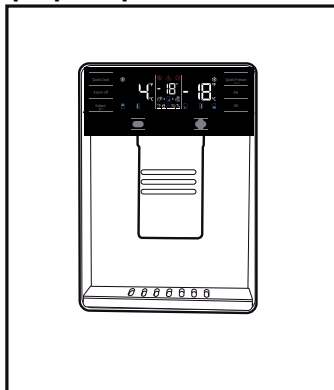

Ενσωματωμένος διανομέας νερού (σε ορισμένα μοντέλα)

5.13 Διανομή νερού

Κρατήστε ένα δοχείο κάτω από το στόμιο του διανομέα ενώ πατάτε το μοχλό του διανομέα.

Αφήστε ελεύθερο τον μοχλό του διανομέα όταν θέλετε να σταματήσει η διανομή.

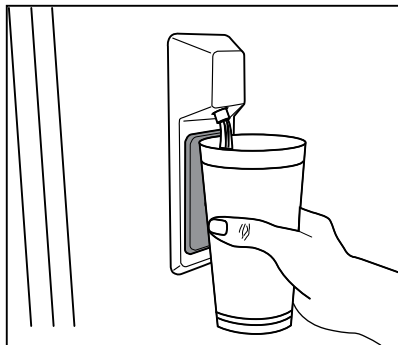

Είναι φυσιολογικό τα πρώτα λίγα ποτήρια νερού που θα πάρετε από το διανομέα να είναι ζεστό.



Αν ο διανομέας νερού δεν χρησιμοποιείται για ένα μεγάλο χρονικό διάστημα, απορρίψτε τα πρώτα ποτήρια νερό για να ληφθεί φρέσκο νερό.

5.14 Για χρήση του διανομέα νερού



Πριν χρησιμοποιήσετε το ψυγείο για πρώτη φορά και αφού αντικαταστήσετε το στοιχείο φίλτρο νερού, μπορεί να στάζουν σταγόνες νερού από τον διανομέα νερού. Για να αποφύγετε να τρέχει ή να στάζει νερό από τον διανομέα, αφαιρέστε τον αέρα από το σύστημα με το να διανείμετε περίπου 20 λίτρα νερό (5-6 γαλόνια) από τον διανομέα νερού πριν την πρώτη χρήση και κάθε φορά μετά από αλλαγή φίλτρου. Έτσι θα αφαιρεθεί τυχόν αέρας που είναι παγιδευμένος μέσα στο σύστημα και θα σταματήσει η διαρροή από τον διανομέα νερού. Αν εμποδίζεται η ροή του νερού, θα απαιτηθεί έλεγχος της θέσης του συνδέσμου και η ευθύγραμμη διέλευση του αγωγού νερού στην πίσω πλευρά της μονάδας.



Αν από τον διανομέα νερού διαρρεύσουν μόλις λίγες σταγόνες νερού αφού έχετε διανείμει νερό, αυτό είναι φυσιολογικό.

5.15 Icematic

(σε ορισμένα μοντέλα)

Τα παγάκια στο συρτάρι μπορεί να κολλήσουν μεταξύ τους και να γίνουν ένας όγκος λόγω του θερμού και υγρού αέρα σε περίπου 15 ημέρες. Αυτό είναι φυσιολογικό. Αν δεν μπορείτε να σπάσετε και να ξεχωρίσετε αυτόν τον όγκο, μπορείτε να αδειάσετε το δοχείο πάγου και να παρασκευάσετε νέο πάγο.



Συνιστάται να αλλάξετε το νερό από το δοχείο νερού αν παραμείνει μέσα στο δοχείο νερού για περισσότερες από 2-3 εβδομάδες.



Τυχόν ασυνήθιστοι θόρυβοι που ακούτε από το ψυγείο σε διαστήματα 120 λεπτών είναι οι ήχοι από την παραγωγή και την μετακίνηση του πάγου. Αυτό είναι φυσιολογικό.



Αν δεν χρειάζεστε παραγωγή πάγου, πατήστε το εικονίδιο Απενεργοποίησης πάγου για να σταματήσετε το Icematic ώστε να εξοικονομήσετε ενέργεια και να παρατείνετε τη διάρκεια ζωής του ψυγείου σας.



Είναι σημαντικό να στάξουν λίγες σταγόνες νερού από τον διανομέα αφού έχετε πάρει νερό.

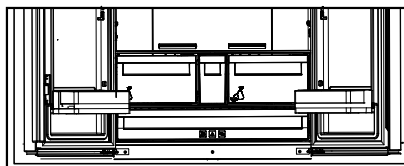

5.16 Icematic και δοχείο φύλαξης πάγου

(σε ορισμένα μοντέλα)

Χρήση του Icematic

Γεμίστε το Icematic με νερό και τοποθετήστε το στη θέση του. Ο πάγος σας θα είναι έτοιμος σε περίπου δύο ώρες. Μην αφαιρέσετε το Icematic από τη θέση του για να πάρετε πάγο.

Περιστρέψτε τα κουμπιά στις υποδοχές πάγου δεξιόστροφα κατά 90 μοίρες.

Οι παγοκύβοι από τις υποδοχές θα πέσουν στο δοχείο φύλαξης πάγου που βρίσκεται από κάτω.

Μπορείτε να αφαιρέσετε το δοχείο φύλαξης πάγου και να σερβίρετε τους παγοκύβους. Αν επιθυμείτε, μπορείτε να διατηρήσετε τους παγοκύβους στο δοχείο φύλαξης πάγου.

Δοχείο φύλαξης πάγου

Το δοχείο φύλαξης πάγου έχει σκοπό μόνο να συγκεντρώνει τους παγοκύβους. Μην προσθέσετε νερό σ' αυτό. Αλλιώς, θα σπάσει.

6 Συντήρηση και καθαρισμός

Ο τακτικός καθαρισμός του προϊόντος θα επιμηκύνει την ωφέλιμη διάρκεια ζωής του.



ΠΡΟΕΙΔΟΠΟΙΗΣΗ:

Αποσυνδέστε το ψυγείο από το ρεύμα δικτύου πριν τον καθαρισμό.

- Μη χρησιμοποιείτε εργαλεία που είναι αιχμηρά ή χαράζουν, σαπούνι, οικιακά καθαριστικά, απορρυπαντικά, αέριο, βενζίνη, αραιωτικά και παρόμοιες ουσίες για τον καθαρισμό.
- Διαλύστε μια κουταλιά του γλυκού μαγειρικής σόδας σε νερό. Υγράνετε στο νερό αυτό ένα πανί και στύψτε το. Σκουπίστε τη συσκευή με αυτό το πανί και στεγνώστε το σχολαστικά.
- Προσέξτε να κρατήσετε το νερό μακριά από το κάλυμμα της λάμπας και άλλα ηλεκτρικά εξαρτήματα.
- Καθαρίστε την πόρτα χρησιμοποιώντας ένα υγρό πανί. Αφαιρέστε όλα τα είδη μέσα από το ψυγείο για να αφαιρέσετε την πόρτα και τα ράφια των θαλάμων. Ανυψώστε τα ράφια πόρτας για να τα αποσυνδέσετε. Καθαρίστε και στεγνώστε τα ράφια, και κατόπιν επανατοποθετήστε τα συρτά από το πάνω μέρος.
- Μη χρησιμοποιείτε χλωρίνη ή καθαριστικά προϊόντα στην εξωτερική επιφάνεια και στα επιχρωμιωμένα μέρη του προϊόντος. Η χλωρίνη θα προκαλέσει σκουριά σε τέτοιες μεταλλικές επιφάνειες.
- Μη χρησιμοποιείτε εργαλεία που κόβουν και χαράζουν ή σαπούνι, οικιακά καθαριστικά, απορρυπαντικά βενζίνη, βενζόλιο, κεριά κλπ, διαφορετικά οι στάμπες στα πλαστικά εξαρτήματα θα σβήσουν και θα προκύψει παραμόρφωση. Για τον καθαρισμό χρησιμοποιήστε χλιαρό νερό και ένα μαλακό πανί και σκουπίστε για να στεγνώσει.

6.1 Αποτροπή δυσάρεστων οσμών

Το προϊόν κατασκευάζεται χωρίς υλικά που αναδίδουν οσμές. Ωστόσο, η φύλαξη των τροφίμων σε ακατάλληλα τμήματα και ο ακατάλληλος καθαρισμός των εσωτερικών επιφανειών μπορεί να έχει ως αποτέλεσμα ανάπτυξη δυσάρεστων οσμών.

Για να το αποφύγετε αυτό, καθαρίζετε το εσωτερικό με διάλυμα μαγειρικής σόδας σε νερό κάθε 15 ημέρες.

- Να διατηρείτε τα τρόφιμα σε κλειστά δοχεία. Από τα μη σφραγισμένα τρόφιμα μπορεί να εξαπλωθούν μικροοργανισμοί και να προκληθούν δυσάρεστες οσμές.
- Μην τοποθετείτε μέσα στο ψυγείο ληγμένα και αλλοιωμένα τρόφιμα.

6.2 Προστασία των πλαστικών επιφανειών

Αν χυθεί λάδι στις πλαστικές επιφάνειες μπορεί να προκληθεί ζημιά στην επιφάνεια και πρέπει να καθαρίζονται άμεσα με χλιαρό νερό.

7 Επίλυση προβλημάτων

Ελέγξτε αυτή τη λίστα πριν απευθυνθείτε στο σέρβις. Αν το κάνετε αυτό θα εξοικονομήσετε χρόνο και χρήματα. Αυτή η λίστα περιλαμβάνει συχνά παράπονα που δεν έχουν σχέση με ελαττωματική εργασία ή υλικά. Ορισμένες λειτουργίες που αναφέρονται εδώ ίσως να μην έχουν εφαρμογή στο προϊόν σας.

Το ψυγείο δεν λειτουργεί.

- Το φινι ρευματοληψίας δεν έχει εισαχθεί πλήρως. >>> Συνδέστε το ώστε να εισέλθει πλήρως στην πρίζα.
- Έχει καεί η ασφάλεια που συνδέεται στην πρίζα που τροφοδοτεί το προϊόν ή η γενική ασφάλεια. >>> Ελέγξτε τις ασφάλειες.

Συμπύκνωση στο πλευρικό τοίχωμα του θαλάμου συντήρησης (MULTI ZONE, COOL, CONTROL και FLEXI ZONE).

- Η πόρτα ανοιγόταν πολύ συχνά >>> Προσέξτε να μην ανοίγετε πολύ συχνά την πόρτα του προϊόντος.
- Το περιβάλλον είναι πολύ υγρό. >>> Μην εγκαταστήσετε το προϊόν σε υγρό περιβάλλον.
- Τρόφιμα που περιέχουν υγρά φυλάσσονται σε ανοικτά δοχεία. >>> Να διατηρείτε τα τρόφιμα που περιέχουν υγρά σε κλειστά δοχεία.
- Η πόρτα του προϊόντος έχει μείνει ανοικτή. >>> Μην κρατάτε την πόρτα του προϊόντος ανοικτή για πολλή ώρα.
- Ο θερμοστάτης έχει ρυθμιστεί σε πολύ χαμηλή θερμοκρασία. >>> Ρυθμίστε το θερμοστάτη σε κατάλληλη θερμοκρασία.

Ο συμπιεστής δεν λειτουργεί.

- Σε περίπτωση αιφνίδιας διακοπής ρεύματος ή αποσύνδεσης του φινι ρευματοληψίας από την πρίζα και επανασύνδεσής του, η πίεση αερίου στο ψυκτικό σύστημα του προϊόντος δεν είναι ισορροπημένη, με αποτέλεσμα να ενεργοποιείται η θερμική προστασία του συμπιεστή. Το προϊόν θα αρχίσει πάλι να λειτουργεί μετά από περίπου 6 λεπτά. Αν η λειτουργία του προϊόντος δεν ξεκινήσει πάλι μετά από αυτό το χρονικό διάστημα, απευθυνθείτε στο σέρβις.
- Η απόψυξη είναι ενεργή. >>> Αυτό είναι φυσιολογικό για προϊόν με πλήρως αυτόματη απόψυξη. Η απόψυξη διενεργείται περιοδικά.
- Το προϊόν δεν έχει συνδεθεί στην πρίζα. >>> Βεβαιωθείτε ότι έχει συνδεθεί το καλώδιο ρεύματος.
- Η ρύθμιση θερμοκρασίας είναι λανθασμένη. >>> Επιλέξτε την κατάλληλη ρύθμιση θερμοκρασίας.
- Έγινε διακοπή ρεύματος. >>> Το προϊόν θα συνεχίσει να λειτουργεί κανονικά όταν αποκατασταθεί το ρεύμα.

Ο θόρυβος λειτουργίας του ψυγείου αυξάνεται κατά τη χρήση.

- Η απόδοση λειτουργίας του προϊόντος μπορεί να διαφέρει ανάλογα με τις μεταβολές της θερμοκρασίας περιβάλλοντος. Αυτό είναι φυσιολογικό και δεν αποτελεί δυσλειτουργία.

Το ψυγείο τίθεται σε λειτουργία πολύ συχνά ή όχι για πολύ χρόνο.

- Το νέο προϊόν μπορεί να είναι μεγαλύτερο από το προηγούμενο. Τα μεγαλύτερα προϊόντα θα λειτουργούν για μεγαλύτερη χρονική διάρκεια.
- Η θερμοκρασία του δωματίου μπορεί να είναι υψηλή. >>> Το προϊόν κανονικά θα λειτουργεί για μεγαλύτερα χρονικά διαστήματα για μεγαλύτερη θερμοκρασία δωματίου.
- Το προϊόν μπορεί να έχει συνδεθεί πρόσφατα στην πρίζα ή μπορεί να τοποθετήθηκαν νέα τρόφιμα στο εσωτερικό του. >>> Θα χρειαστεί περισσότερος χρόνος για να φθάσει το προϊόν τη ρυθμισμένη θερμοκρασία όταν έχει συνδεθεί πρόσφατα στην πρίζα ή τοποθετήθηκαν νέα τρόφιμα στο εσωτερικό του. Αυτό είναι φυσιολογικό.
- Μπορεί να τοποθετήθηκαν πρόσφατα μεγάλες ποσότητες θερμών τροφίμων μέσα στο προϊόν. >>> Μην τοποθετείτε μέσα στο προϊόν ζεστά τρόφιμα.
- Οι πόρτες ανοίγονταν συχνά ή διατηρήθηκαν ανοικτές για μεγάλες χρονικές περιόδους. >>> Ο ζεστός αέρας που εισέρχεται στο εσωτερικό του, θα κάνει το προϊόν να λειτουργεί για περισσότερο χρόνο. Μην ανοίγετε τις πόρτες πολύ συχνά.
- Η πόρτα κατάψυξης ή συντήρησης μπορεί να είναι μισάνοικτη >>> Ελέγξτε ότι οι πόρτες έχουν κλείσει καλά.
- Το προϊόν μπορεί να έχει ρυθμιστεί σε πολύ χαμηλή θερμοκρασία. >>> Ρυθμίστε τη θερμοκρασία σε υψηλότερη θερμοκρασία και περιμένετε να επιτύχει το προϊόν τη ρυθμισμένη θερμοκρασία.
- Η στεγανοποίηση της πόρτας συντήρησης ή κατάψυξης μπορεί να είναι λερωμένη, φθαρμένη, σπασμένη ή να μην εδράζει σωστά. >>> Καθαρίστε ή αντικαταστήστε τη στεγανοποίηση. Αν η στεγανοποίηση της πόρτας έχει υποστεί ζημιά / φθορά, το προϊόν θα λειτουργεί για μεγαλύτερες περιόδους για να διατηρήσει την τρέχουσα θερμοκρασία.

Η θερμοκρασία κατάψυξης είναι πολύ χαμηλή, αλλά η θερμοκρασία της συντήρησης είναι επαρκής.

- Η θερμοκρασία του θαλάμου κατάψυξης έχει ρυθμιστεί σε πολύ μικρή τιμή. >>> Ρυθμίστε τη θερμοκρασία του θαλάμου κατάψυξης σε υψηλότερη τιμή και ελέγξτε πάλι.

Η θερμοκρασία συντήρησης είναι πολύ χαμηλή, αλλά η θερμοκρασία της κατάψυξης είναι επαρκής.

- Η θερμοκρασία του θαλάμου συντήρησης έχει ρυθμιστεί σε πολύ μικρή τιμή. >>> Ρυθμίστε τη θερμοκρασία του θαλάμου συντήρησης σε υψηλότερη τιμή και ελέγξτε πάλι.

Τα τρόφιμα που φυλάσσονται στα συρτάρια του θαλάμου συντήρησης είναι παγωμένα.

- Η θερμοκρασία του θαλάμου συντήρησης έχει ρυθμιστεί σε πολύ μικρή τιμή. >>> Ρυθμίστε τη θερμοκρασία του θαλάμου κατάψυξης σε υψηλότερη τιμή και ελέγξτε πάλι.

Η θερμοκρασία στη συντήρηση ή κατάψυξη είναι πολύ υψηλή.

- Η θερμοκρασία του θαλάμου συντήρησης έχει ρυθμιστεί σε πολύ υψηλή τιμή. >>> Η ρύθμιση της θερμοκρασίας θαλάμου συντήρησης επηρεάζει τη θερμοκρασία θαλάμου κατάψυξης. Αλλάξτε τη θερμοκρασία του θαλάμου συντήρησης ή κατάψυξης και περιμένετε έως ότου οι αντίστοιχοι θάλαμοι έχουν επιτύχει το ρυθμισμένο επίπεδο θερμοκρασίας.
- Οι πόρτες ανοίγονταν συχνά ή διατηρήθηκαν ανοικτές για μεγάλες χρονικές περιόδους. >>> Μην ανοίγετε τις πόρτες πολύ συχνά.
- Η πόρτα μπορεί να είναι μισάνοικτη. >>> Κλείστε τελείως την πόρτα.
- Το προϊόν μπορεί να έχει συνδεθεί πρόσφατα στην πρίζα ή μπορεί να τοποθετήθηκαν νέα τρόφιμα στο εσωτερικό του. >>> Αυτό είναι φυσιολογικό. Θα χρειαστεί περισσότερος χρόνος για να φθάσει το προϊόν τη ρυθμισμένη θερμοκρασία όταν έχει συνδεθεί πρόσφατα στην πρίζα ή τοποθετήθηκαν νέα τρόφιμα στο εσωτερικό του.
- Μπορεί να τοποθετήθηκαν πρόσφατα μεγάλες ποσότητες θερμών τροφίμων μέσα στο προϊόν. >>> Μην τοποθετείτε μέσα στο προϊόν ζεστά τρόφιμα.

Ταλάντευση ή θόρυβος

- Το δάπεδο δεν είναι επίπεδο, οριζόντιο και ανθεκτικό. >>> Αν το προϊόν ταλαντεύεται όταν το μετακινείτε αργά, ρυθμίστε τα πόδια για να ισορροπήσετε το προϊόν. Επίσης βεβαιωθείτε ότι το δάπεδο έχει αρκετή φέρουσα ικανότητα ώστε να αντέχει το προϊόν.
- Οποιαδήποτε είδη έχουν τοποθετηθεί πάνω στο προϊόν μπορεί να προκαλέσουν θόρυβο. >>> Αφαιρέστε οποιαδήποτε είδη έχουν τοποθετηθεί πάνω στο προϊόν.

Το προϊόν παράγει θόρυβο ροής ή ψεκασμού υγρού κλπ.

- Οι αρχές λειτουργίας του προϊόντος περιλαμβάνουν ροή υγρού και αερίου. >>> Αυτό είναι φυσιολογικό και δεν αποτελεί δυσλειτουργία.

Ακούγεται φύσημα αέρα από το προϊόν.

- Το προϊόν χρησιμοποιεί έναν ανεμιστήρα για τη διαδικασία ψύξης. Αυτό είναι φυσιολογικό και δεν αποτελεί δυσλειτουργία.

Υπάρχει συμπύκνωση στα εσωτερικά τοιχώματα του προϊόντος.

- Ο θερμός ή υγρός καιρός μπορεί να αυξήσει τη συσσώρευση πάγου και τη συμπύκνωση. Αυτό είναι φυσιολογικό και δεν αποτελεί δυσλειτουργία.
- Οι πόρτες ανοίγονταν συχνά ή διατηρήθηκαν ανοικτές για μεγάλες χρονικές περιόδους. >>> Μην ανοίγετε τις πόρτες πολύ συχνά, αν κάποια πόρτα είναι ανοικτή, κλείστε την.
- Η πόρτα μπορεί να είναι μισάνοικτη. >>> Κλείστε τελείως την πόρτα.

Υπάρχει συμπύκνωση στα εξωτερικά τοιχώματα του προϊόντος ή ανάμεσα στις πόρτες.

- Ο καιρός μπορεί να είναι υγρός, αυτό είναι πολύ φυσιολογικό σε κρύο καιρό. >>> Η συμπύκνωση θα πάψει όταν μειωθεί η υγρασία.

Δυσσομία στο εσωτερικό.

- Το προϊόν δεν καθαρίζεται τακτικά. >>> Καθαρίζετε το εσωτερικό τακτικά με σφουγγάρι, χλιαρό νερό και διάλυμα μαγειρικής σόδας σε νερό.
- Ορισμένες συσκευασίες και υλικά συσκευασίας μπορεί να παράγουν οσμές. >>> Χρησιμοποιείτε δοχεία και υλικά συσκευασίας που δεν παράγουν οσμές.
- Τα τρόφιμα τοποθετήθηκαν σε μη σφραγισμένα δοχεία. >>> Να διατηρείτε τα τρόφιμα σε σφραγισμένα δοχεία. Από τα μη σφραγισμένα τρόφιμα μπορεί να εξαπλωθούν μικροοργανισμοί και να προκληθούν δυσάρεστες οσμές.
- Απομακρύνετε από το προϊόν τυχόν τρόφιμα που έχουν λήξει ή αλλοιωθεί.

Η πόρτα δεν κλείνει.

- Οι συσκευασίες των τροφίμων μπορεί να εμποδίζουν την πόρτα. >>> Αλλάξτε θέση σε τυχόν είδη που εμποδίζουν τις πόρτες.
- Το προϊόν δεν στέκεται σε τελείως όρθια θέση στο δάπεδο. >>> Ρυθμίστε τα πόδια για να ισορροπήσετε σωστά το προϊόν.
- Το δάπεδο δεν είναι επίπεδο, οριζόντιο και ανθεκτικό. >>> Βεβαιωθείτε ότι το δάπεδο είναι επίπεδο και οριζόντιο και αρκετά ανθεκτικό για το βάρος του προϊόντος.

Το συρτάρι λαχανικών έχει σφηνώσει.

- Τα τρόφιμα μπορεί να έρχονται σε επαφή με το άνω τμήμα του συρταριού. >>> Αναδιοργανώστε τα τρόφιμα μέσα στο συρτάρι.

Αν Η Επιφάνεια Του Προϊόντος Είναι Θερμη.



ΠΡΟΕΙΔΟΠΟΙΗΣΗ: Αν το πρόβλημα επιμένει αφού ακολουθήσετε τις οδηγίες σε αυτή την ενότητα, απευθυνθείτε στο κατάστημα αγοράς ή σε Εξουσιοδοτημένο σέρβις. Μην επιχειρήσετε να επισκευάσετε μόνοι σας το προϊόν.

ΑΠΟΠΟΙΗΣΗ ΕΥΘΥΝΗΣ / ΠΡΟΕΙΔΟΠΟΙΗΣΗ

Ορισμένα (απλά) προβλήματα μπορούν να αντιμετωπιστούν ικανοποιητικά από τον τελικό χρήστη χωρίς να προκύπτει κάποιο πρόβλημα ασφάλειας ή μη ασφαλής χρήση, εφόσον οι διορθωτικές ενέργειες πραγματοποιούνται μέσα στα όρια και σύμφωνα με τις οδηγίες που ακολουθούν (δείτε την ενότητα "Εξ ιδίων επισκευή").

Επομένως, εκτός αν επιτρέπεται διαφορετικά στην παρακάτω ενότητα "Εξ ιδίων επισκευή", οι επισκευές θα πρέπει να ανατίθενται σε αναγνωρισμένους επαγγελματίες τεχνικούς επισκευών, ώστε να αποφεύγονται προβλήματα με την ασφάλεια. Ένας αναγνωρισμένος επαγγελματίας τεχνικός επισκευών είναι ένας επαγγελματίας τεχνικός επισκευών στον οποίο έχει δοθεί από τον κατασκευαστή πρόσβαση στις οδηγίες και στη λίστα ανταλλακτικών του προϊόντος σύμφωνα με τις μεθόδους που περιγράφονται σε νομοθετικές πράξεις με βάση την Οδηγία 2009/125/EK.

Ωστόσο, μόνο ο εκπρόσωπος σέρβις (δηλ. εξουσιοδοτημένοι επαγγελματίες τεχνικοί επισκευών) με τον οποίο μπορείτε να επικοινωνήσετε μέσω του αριθμού τηλεφώνου που αναφέρεται στο εγχειρίδιο χρήσης/στην κάρτα εγγύησης ή μέσω του τοπικού σας εξουσιοδοτημένου καταστήματος μπορεί να παρέχει σέρβις σύμφωνα με τους όρους της εγγύησης. Επομένως, έχετε υπόψη σας ότι οι επισκευές από επαγγελματίες τεχνικούς επισκευών (οι οποίοι δεν είναι εξουσιοδοτημένοι από τη Grundig) θα καταστήσουν άκυρη την εγγύηση.

Εξ ιδίων επισκευή

Εξ ιδίων επισκευή μπορεί να γίνει από τον τελικό χρήστη σε σχέση με τα εξής ανταλλακτικά: λαβές πόρτας, μεντεσέδες πόρτας, δίσκους, καλάθια, και στεγανοποιήσεις πόρτας (μια ενημερωμένη λίστα είναι διαθέσιμη και στο support.grundig.com από 1η Μαρτίου 2021).

Επιπλέον, για τη διασφάλιση της ασφάλειας των προϊόντων και για την αποτροπή κινδύνου σοβαρού τραυματισμού, η αναφερθείσα εξ ιδίων επισκευή θα γίνεται με τήρηση των οδηγιών στο εγχειρίδιο χρήστη σχετικά με την εξ ιδίων επισκευή ή των οδηγιών που είναι διαθέσιμες στο support.grundig.com. Για την ασφάλειά σας, αποσυνδέστε από την πρίζα το προϊόν πριν επιχειρήσετε οποιαδήποτε εξ ιδίων επισκευή.

Επισκευή και προσπάθειες επισκευής από τελικούς χρήστες για εξαρτήματα που δεν περιλαμβάνονται σε μια τέτοια λίστα και/ή χωρίς τήρηση των οδηγιών στα εγχειρίδια χρήστη για εξ ιδίων επισκευή ή οι οποίες είναι διαθέσιμες στο support.grundig.com, μπορεί να δημιουργήσουν προβλήματα ασφάλειας που δεν μπορούν να αποδοθούν στη Grundig, και θα ακυρώσουν την εγγύηση του προϊόντος

Επομένως, συνιστάται θερμά οι τελικοί χρήστες να απέχουν από προσπάθειες διενέργειας επισκευών που δεν εμπίπτουν στην αναφερθείσα λίστα ανταλλακτικών, απευθυνόμενοι σε αυτές τις περιπτώσεις σε εξουσιοδοτημένους επαγγελματίες τεχνικούς επισκευών ή σε αναγνωρισμένους επαγγελματίες τεχνικούς επισκευών. Αντιθέτως, τέτοιου είδους προσπάθειες από τελικούς χρήστες μπορεί να προκαλέσουν προβλήματα ασφάλειας και να προξενήσουν ζημιά στο προϊόν και συνεπώς να προκαλέσουν πυρκαγιά, πλημμύρα, ηλεκτροπληξία και σοβαρό τραυματισμό.

Για παράδειγμα, αλλά χωρίς περιορισμό σε αυτές, οι ακόλουθες επισκευές πρέπει να ανατίθενται σε εξουσιοδοτημένους επαγγελματίες τεχνικούς επισκευών ή σε αναγνωρισμένους επαγγελματίες τεχνικούς επισκευών: συμπιεστής, ψυκτικό κύκλωμα, κύρια πλακέτα, πλακέτα αντιστροφέα, πλακέτα οθόνης κλπ.

Ο κατασκευαστής/πωλητής δεν μπορεί να θεωρηθεί υπεύθυνος σε καμία περίπτωση μη συμμόρφωσης των τελικών χρηστών με τα οριζόμενα παραπάνω.

Ο χρόνος διαθεσιμότητας ανταλλακτικών για το ψυγείου ψυγείου σας ανέρχεται σε 10 έτη.

Στη διάρκεια αυτής της περιόδου, θα υπάρχουν διαθέσιμα γνήσια ανταλλακτικά για τη σωστή λειτουργία του ψυγείου.

Η ελάχιστη διάρκεια της εγγύησης του ψυγείου που προμηθευτήκατε είναι 24 μήνες.

Αυτό το προϊόν είναι εξοπλισμένο με φωτεινή πηγή ενεργειακής κλάσης "G".

Η φωτεινή πηγή στο προϊόν αυτό θα πρέπει να αντικαθίσταται μόνο από επαγγελματίες επισκευαστές.

Notes

A series of horizontal dotted lines for writing notes.

Notes

A series of horizontal dotted lines for writing notes.