

# GRUNDIG

## Tvättmaskin

Bruksanvisning



GWPE89E6168WW



# Läs den här bruksanvisningen först!

Bästa kund,

Tack för att du väljer en Grundig-produkt. Vi hoppas att du får ut maximalt av produkten som har tillverkats i en högteknologisk anläggning och utrustats med toppmodern teknik. Därför vill vi att du läser hela bruksanvisningen noggrant innan du använder produkten.

Följ alla varningar och informationen i bruksanvisningen. På detta sätt skyddar du dig själv och produkten för möjliga faror.

Spara bruksanvisningen. Om du överlåter produkten till någon annan ska du även överlämna bruksanvisningen. Bruksanvisningen innehåller garantivillkor, användnings- och felsökningsprocedurer för produkten.

## Förklaring av symbolerna

Genom den här bruksanvisningen används följande symboler:



Fara för personskada eller dödsfall.

**WARNING** Fara för egendomsskada för produkten eller dess omgivning.



Viktig information eller praktiska tips om användning.



Läs bruksanvisningen.



Återvinningsbara material.



Varning rörande heta ytor.

# 1 Allmänna säkerhetsanvisningar

I det här avsnittet finns säkerhetsanvisningar som hjälper dig att skydda dig från risk för personskada eller skada på egendom.

Vårt företag kan inte hållas ansvarig för skador, som uppstått pga. att dessa instruktioner inte åtföljts.

- ▶ Se alltid till att installation och reparation utförs av ett behörigt serviceombud.
- ▶ Använd bara originaldelar och utrustning.
- ▶ Om inte annat nämnts i bruksanvisningen, reparera eller byt inte någon del i maskinen.
- ▶ Utför inga tekniska ändringar av produkten.



## 1.1 Avsedd användning

- ▶ Denna produkt är avsedd att användas inomhus, i hem och motsvarande platser. Till exempel:
    - personalkök i butiker, kontor eller annan arbetsmiljö;
    - lantbruk;
    - av besökare på hotell, motell och andra boendeformer
    - rum och frukost-miljöer, hotell-miljöer
    - Gemensamma utrymmen i hyreshus och tvättstugor
- Använd produkten endast för tvättning av tillverkaren markerade maskintvättbara textilier. Produkten är inte avsedd för kommersiellt bruk.



## 1.2 Säkerhet för barn, utsatta människor och husdjur

- ▶ Den här produkten kan användas av barn från 8 år och av personer vars fysiska, känslomässiga eller mentala förmåga inte är fullt utvecklad eller som saknar full erfarenhet och nödvändiga kunskaper under förutsättning att de övervakas eller utbildas i säker produktanvändning och de risker detta medför.
- ▶ Barn under 3 år bör hållas borta om de inte är kontinuerligt övervakade.
- ▶ Elektriska produkter är farliga för barn. Barn och husdjur får inte leka, klättra på eller gå in i produkten. Kontrollera produktens insida innan användning.
- ▶ Använd barnlåsfunktionen för att förhindra att barn leker med produkten.
- ▶ Glöm inte att stänga luckan när du lämnar rummet där produkten är placerad. Barn och husdjur kan bli inlåsta och drunkna.
- ▶ Barn får inte rengöra eller underhålla produkten utan övervakning.

- ▶ Håll förpackningsmaterialet oåtkomligt för barn. Risk för personskada och drunkning.
- ▶ Förvara alla tvättmedel och tillsatsämnen oåtkomliga för barn.
- ▶ Klipp av strömkabeln och avaktivera luckans låsmekanism innan produkten kasseras för barnens säkerhet.

### 1.3 Elsäkerhet

- ▶ Produkten måste kopplas ur under installation, underhåll, rengöring och reparation.
- ▶ Auktoriserad service ska byta skadade strömkablar för att undvika möjlig fara.
- ▶ Se till, att strömkabeln inte är klämd under eller bakom produkten. Placera inte tunga föremål på strömkabeln. Böj eller kläm inte strömkabeln och utsätt inte den för värmekällor.
- ▶ Använda inte förlängningsladdar, grenuttag eller adaptrar med produkten.
- ▶ Kontakten ska vara lätt att komma åt. Om detta inte är möjligt, måste elinstallationen, till vilken produkten är ansluten, innehålla en enhet (t ex. säkring, strömbrytare osv.), som följer elektriska föreskrifter och kopplar ifrån alla poler från nätet.
- ▶ Rör inte strömkontakten med blöta händer.
- ▶ Koppla ur enheten genom att dra i kontakten, inte i sladden.
- ▶ Kontrollera, att kontakten inte är blöt, smutsig eller dammig.



### 1.4 Säkerhet vid flyttning

- ▶ Koppla ur produkten innan produkten flyttas, ta bort vattenanslutningarna. Töm bort allt vatten ur maskinen.
- ▶ Produkten är tung, flytta inte den ensam. Håll inte i utskjutande delar, som tvättluckan för att lyfta och flytta produkten. Det övre locket ska vara åtdraget innan flyttning.
- ▶ Produkten är tung; två personer ska flytta den, om den ska bäras i trappor. Personskada kan ske, om produkten faller över dig. Tappa inte produkten och utsätt den inte för slag.
- ▶ Bär produkten i upprätt läge.
- ▶ Se till att slangar, samt strömkabeln inte är vikta, snodda eller klämda när du trycker in produkten på plats efter installation eller rengöring.



## 1.5 Säkerhet vid installation

- ▶ Läs informationen i bruksanvisningen och installationsanvisningarna för att preparera produkten för installation och kontrollera, att elektricitet, kranvatten och utloppsvatten finns tillgänglig. Om så inte är fallet, kontakta kvalificerad elektriker och rörmokare och be dem utföra krävda åtgärder. Kunden ansvarar för dessa åtgärder.
- ▶ Kontrollera produkten för skador innan installation. Fortsätt inte med installationen, om produkten är skadad.
- ▶ Personskada kan ske, om händerna placeras i oskyddade öppningar. Stäng transportbultarnas öppningar med plastpluggarna.
- ▶ Installera eller lämna inte produkten på platser, där den kan utsättas för väderförhållanden.
- ▶ Placera inte produkten på platser där temperaturen kan sjunka under 0 °C.
- ▶ Placera inte produkten på mattor eller liknande ytor. Detta kan leda till brandfara, då produkten inte ventileras underifrån.
- ▶ Placera produkten på en ren, jämn och hård yta och balansera den med de justerbara fötterna.
- ▶ Anslut produkten till en med säkring skyddad jordad väggkontakt, som motsvarar värdena i typetiketten. Jordningen ska utföras av kvalificerad elektriker. Använd inte produkten utan lämplig jordning, som följer lokala/nationella föreskrifter.
- ▶ Anslut produkten i väggkontakt med spännings- och frekvensvärden, som motsvarar de i typetiketten angivna.
- ▶ Anslut inte produkten i vägguttag, som är lösa, fel placerade, skadade, smutsiga, oljiga eller kan komma i kontakt med vatten.
- ▶ Använd med produkten medföljande slangpaket. Använd inte gamla slangpaket igen. Modifiera inte slangarna.
- ▶ Anslut vatteninloppsslangen direkt i vattenkranen. Trycket från kranen ska vara minst 0,1 MPa (1 bar) och högst 1 MPa (10 bar). 10 - 80 liter vatten ska rinna ur kranen per minut för att produkten ska fungera ordentligt. Om vattentrycket är över 1 MPa (10 bar), ska övertrycksventil installeras. Den tillåtna max. temperaturen är 25 °C.
- ▶ Anslut avloppsslangens ände till avloppet, tvättfatet eller badkaret.
- ▶ Placera strömkabel och slang så, att man inte kan snava på dem.
- ▶ Installera inte produkten bakom en dörr, en skjutdörr eller på en plats, som förhindrar att dörren öppnas helt.

- ▶ Om en torktumlare placeras på produkten, fäst den med från auktoriserad service erhållna lämpliga fästen.
- ▶ Risk för kontakt med eldelar, om det övre locket tas bort. Ta inte bort produktens övre lock.
- ▶ Placera produkten på minst 1 cm avstånd från möblernas kanter.



## 1.6 Användningssäkerhet

- ▶ Bara tvätt-, mjukmedel och tillsatsämnen som lämpar sig för användning i tvättmaskin ska användas.
- ▶ Använd aldrig kemiska lösningsmedel i produkten. Dessa material kan explodera.
- ▶ Använd inte defekt eller skadad produkt. Koppla ur produkten (eller skruva ur dess säkring), stäng vattenkranen och kontakta auktoriserad service.
- ▶ Placera inte antändningskällor (brinnande ljus, cigaretter, etc.) eller värmekällor (spishällar, strykjärn, ugnar, etc.) på eller nära produkten. Ställ inte antändliga/explosiva material nära produkten.
- ▶ Stå inte på produkten.
- ▶ Koppla ur produkten och stäng vattenkranen, om produkten inte används på länge.
- ▶ Tvätt-/mjukmedel kan skvätta ut ur tvättmedelsfacket, om den öppnas när maskinen används. Hud- eller ögonkontakt med tvättmedel kan vara farligt.
- ▶ Kontrollera, att husdjur inte klättrar in i produkten. Kontrollera produktens insida innan användning.
- ▶ Använd inte våld för att öppna den låsta luckan. Luckan öppnas, när tvättningen är färdig. Om luckan inte öppnas tillämpar du de lösningar som föreskrivs för felet "Luckan kan inte öppnas." i avsnittet Felsökning.
- ▶ Tvätta inte kläder, som innehåller bensin, fotogen, bensen, utspädningsämnen, alkohol eller andra antändliga eller explosiva material och industrikemikalier.
- ▶ Använd inte torr tvättmedel direkt och tvätta, skölj eller centrifugera inte tvätt, som är kontaminerad med torr tvättmedel.
- ▶ Placera inte händerna i roterande trumma. Vänta tills trumman stannat.
- ▶ Placera inte händerna eller metallföremål under tvättmaskinen.
- ▶ om höga temperaturer används under tvättningen, kan avloppsvattnet orsaka brännskador vid hudkontakt, t ex. När avloppsslangen är ansluten till kran. Rör inte i avloppsvattnet.

- ▶ Utför följande försiktighetsåtgärder för att undvika formation av biofilmer och dålig lukt:
  - Se till, att rummet där tvättmaskinen är placerad har tillräcklig ventilation.
  - Torka bälgarna och luckans glas med en torr och ren trasa efter att programmet avslutats.
- ▶ Glaset i luckan blir mycket varmt vid tvättning i högre temperaturer. Lår därför inte speciellt barn röra luckans glasdel under tvättning.



## **1.7 Säkerhet vid underhåll och rengöring**

- ▶ Rengör inte produkten med högtryckstvätt, ånga, vatten eller genom att hälla vatten på den.
- ▶ Använd inte vassa eller frätande verktyg vid rengöring av produkten. Använd inte hushållsprodukter, tvättmedel, gaser, bensin, lösningsmedel, fernissa, alkohol osv. till rengöring.
- ▶ Rengöringsprodukter som innehåller lösningsmedel kan utsöndra giftiga gaser, t ex. Rengöringslösningsmedel. Använd inte rengöringsprodukter som innehåller lösningsmedel.
- ▶ Det kan finnas tvättmedelsrester i tvättmedelsfacket, när den öppnas för rengöring.
- ▶ Ta inte bort tömningspumpens filter, när produkten används.
- ▶ Temperaturen i produkten kan stiga till 90 °C. Rengör filtret efter att vattnet i maskinen svalnat, för att undvika brandskada.

## 2 Viktiga instruktioner kring miljön

### 2.1 Efterlevnad av WEEE-direktivet

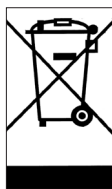

Den här produkten efterlever kraven enligt EU WEEE-direktivet (2012/19/EU). Den här produkten bär en klassificeringssymbol för elektriskt och elektroniskt avfall (WEEE). Den här produkten har tillverkats av högkvalitativa delar och material som kan återanvändas och är lämpliga för återvinning. Kasta inte produkten i hushållsavfallet i slutet av dess livslängd. Ta den till ett insamlingsställe för återvinning av elektrisk och elektronisk utrustning. Kontakta de lokala myndigheterna för att få information om dessa insamlingsställen.

Efterlevnad av RoHS-direktivet:

Produkten du har köpt uppfyller kraven enligt EU RoHS-direktivet (2011/65/EU). Den innehåller inte skadliga och förbjudna ämnen enligt specifikationerna i direktivet.

### 2.2 Förpackningsinformation

Förpackningsmaterialen till produkten tillverkas av återvinningsbara material i enlighet med våra nationella miljölagar. Kasta inte förpackningsmaterialen i hushållsavfallet eller med annat avfall. Ta förpackningsmaterialen till ett insamlingsställe som har tilldelats av lokala myndigheter.

## 3 Avsedd användning

- Den här produkten är avsedd för privat bruk. Den är inte avsedd för kommersiell användning och får inte användas för något annat syfte.
- Produkten kan endast användas för tvätt och sköljning av textilier med rätt märkning.
- Tillverkaren frångår sig allt ansvar för fel som uppkommer till följd av felaktig användning eller transport.
- Under en 10 års period finns originaldelar tillgängliga för att maskinen ska fungera korrekt.
- Den här apparaten är avsedd att användas i hushåll och liknande applikationer som:
  - personalköksområden i butiker, kontor och andra arbetsmiljöer;
  - bondgårdar;
  - av kunder i hotell, motell och andra boendemiljöer;
  - bed and breakfast-liknande miljöer;
  - områden för gemensamt bruk i lägenheter eller tvättstugor.











































## 4 Tekniska specifikationer

Leverantörsnamn eller varumärke	GRUNDIG
Modellnamn	GWPE89E6168WW
	7177881600
Viktformåga (kg)	9
Maximal centrifugeringshastighet (rpm)	1600
Inbyggd	No
Höjd (cm)	84
Bredd (cm)	60
Djup (cm)	58
Enkelt vattenintag/dubbelt vattenintag	• / -
• Tillgänglig	
El-ingång (V/Hz)	230 V / 50Hz
Full ström (A)	10
Full effekt (W)	2200
Kod för huvudmodell	1621

		<p>Modellinformationen som lagras i produkt databasen kan nås genom att gå in på följande webbplats och söka efter din modellidentifierare (*) som finns på energimärket.</p> <p><a href="https://eprel.ec.europa.eu/">https://eprel.ec.europa.eu/</a></p>
	<p>SUPPLIER'S NAME</p> <p>A</p>	

	<p><b>WARNING:</b> Förbrukningsvärden är applicerbara för fall där den trådlösa anslutningen är avslagen.</p>
--	---

### Symboltabell

## 4.1 Installation



Läs kapitlet "Säkerhetsföreskrifter" först!



Tvättmaskinen upptäcker automatiskt tvättmängden i den, när ett program väljs.

När produkten har installerats och för första användning, bör kalibrering utföra för att försäkra, att tvättmängden upptäcks så noggrant som möjligt.

För att göra detta, välj Drum Cleaning\* (Trumrengöring\*) programmet och avbryt centrifugeringsfunktionen. Starta programmet utan tvätt. Låt programmet avslutas, vilket tar ca. 15 minuter..

\*Programnamnet kan variera beroende på modell. Se programbeskrivningssektionen för att välja passande program.

- Kontakta närmaste auktoriserade serviceombud för installation av produkten.
- Förberedelse av plats och elektricitet, kranvatten och utloppsvatten på installationsplatsen är kundens ansvar.
- Se till att vatteninlopp och utloppsslangar, samt strömkabeln inte är vikta, snodda eller klämda när du trycker in produkten på plats efter installation eller rengöring.
- Låt installation och elektriska anslutningar av produkten göras av ett behörigt serviceombud. Tillverkaren ska inte hållas ansvarig för skador som kan uppkomma genom förfaranden som utförs av icke auktoriserade personer.
- Före installationen ska du göra en visuell kontroll av produkten för att se om det finns några skador. Installera inte enheten, om den är skadad. Skadade produkter utgör en risk för din säkerhet.

### 4.1.1 Lämplig installationsplats

- Placera produkten på en fast, plan och jämn yta. Placera inte enheten på en mjuk matta eller andra liknande ytor. Olämplig underlag kan orsaka problem med ljud och vibrationer.
- Den totala vikten av tvättmaskinen och torktumblaren med full tvättmängd när de är placerade på varandra är ca. 180 kg. Placera produkten på ett robust och plant golv som har tillräcklig kapacitet för att klara tyngden!
- Placera inte produkten på strömkabeln.
- Placera inte produkten på platser där temperaturen kan sjunka under 0 °C. Frysning kan skada produkten.
- Lämna minst 1 cm utrymme mellan produkten och möblerna.
- om produkten ska installeras på yta med förhöjningar, placera aldrig den nära kanten.
- Placera inte produkten på en plattform.
- Placera inte värmekällor såsom spishällar, strykjärn, ugnar, etc. på tvättmaskinen och använd dem inte på produkten.

## 4.1.2 Montering av bottenpanelskydd

- Deksel B och toppen er valgfrie. Hvis tilgjengelig, fest deksel B og toppen.

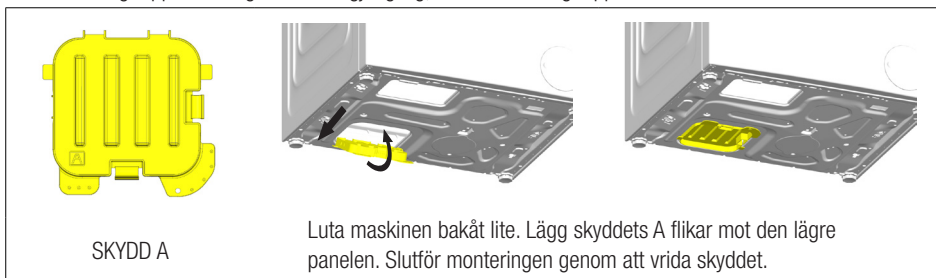

- Skydd B och lock är tillval. Om de finns tillgängliga, montera skyddet B och locket.

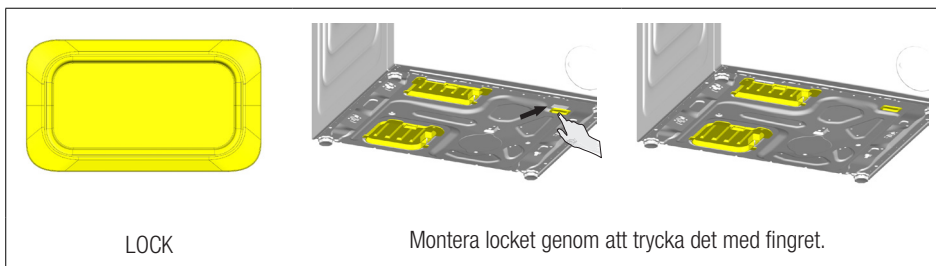
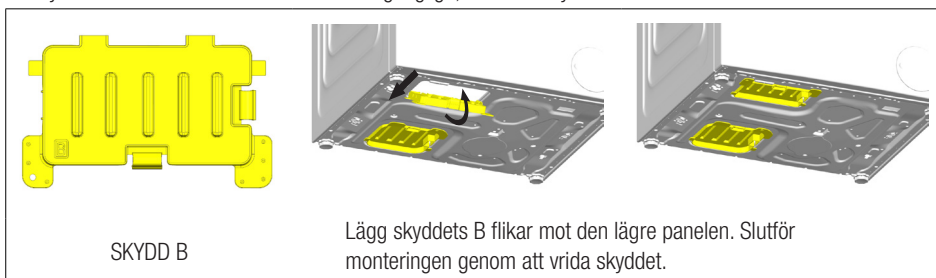

## 4.1.3 Borttagning av transportbultarna

- 1 Lossa transportbultarna med lämplig verktyg, tills de rör sig fritt.
- 2 Sträck på den inre delen genom att trycka på hållningsområdena och dra ut delen.
- 3 Fäst plastskydden i bruksanvisningspåsen i hålen i bakpanelen.

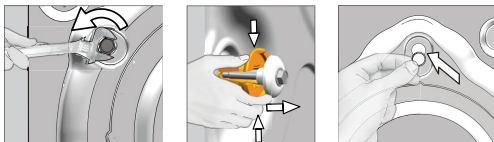

### VARNING

Ta bort transportbultarna innan tvättmaskinen ska användas! Annars kan produkten skadas.  
Förvara transportbultarna på en säker plats för att återanvända dem när tvättmaskinen ska flyttas i framtiden.  
Installera transportbultarna i omvänd ordning för borttagning.  
Flytta aldrig enheten utan säkerhetsbultarna ordentligt monterade på plats.

## 4.1.4 Anslutning till vattenförsörjningen

### VARNING

Modeller med ett vatteninlopp får inte anslutas till varmvattenkranen. I ett sådant fall blir tvätten skadad eller så växlar produkten till skyddsläge och fungerar inte.

Använd inte gamla eller använda vatteninloppsslangar med ny produkt. Det kan orsaka vattenläckor från maskinen och fläckar i tvätten.

- 1 Dra åt alla slangmuttrarna för hand. Använd aldrig verktyg till detta.
- 2 Öppna kranarna helt efter att slangarna anslutits för att kontrollera för vattenläckor i anslutningspunkterna. Om det uppstår några läckor ska du vrida av kranen och ta bort muttern. Kontrollera tätningen och dra åt muttern försiktigt. För att förhindra vattenläckage och därtill skador ska du hålla kranarna stängda när du inte använder produkten.

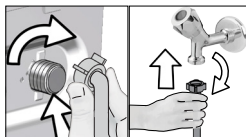

## 4.1.5 Ansluta dräneringsslangen till tömningen

- Anslut änden av dräneringsslangen direkt till avlopp, tvättfat eller badkar.



Huset kan översvämmas, om dräneringsslangen lossnar under dräneringen av vatten. Det höga tvätt-temperaturen kan även orsaka brandskador! För att förhindra sådana situationer och se till att produkten tar in vatten och släpper ut det utan problem, ska du fixera dräneringsslangen säkert.

- Anslut dräneringsslangen till en lägsta höjd på 40 cm och en maximal höjd på 100 cm.
- Om slangens har lyfts efter att den har placerats på ett golv (mindre än 40 cm ovan jord) blir vattenutloppet svårare och tvätten kan vara våt när den är klar. Därför ska du följa de höjder som beskrivs på bilden.

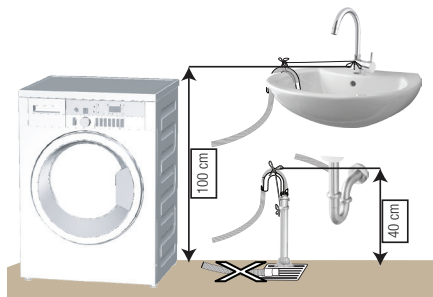

- För att förhindra att smutsvatten flödar över i maskinen och möjliggöra enkel tömning, ska du inte låta slangändan sjunka ned i smutsvattnet eller föra in den längre än än 15 cm i utloppet. Förkorta den, om den är lång.
- Slutet av slangens får inte böjas, ingen får kliva på den och den får inte vikas mellan utlopp och maskin. Annars kan problem med dräneringen uppstå.
- Om längden på slangens är för kort, ska du använda den med en originalförlängningsslang. Slänglängden får vara högst 3,2 meter. För att förhindra vattenläckor, dra alltid åt anslutningen mellan förlängningsslangen

och produktens avloppsslang med lämplig klämma så, att det inte lossnar och orsakar läckor.

#### 4.1.6 Justering av fötterna

##### VARNING

För att säkerställa att maskinen går tyst och vibrationsfritt, måste den stå på en plan yta och vara balanserad. Balansera produkten med justeringsfötterna. Annars kan produkten förflytta sig och orsaka problem med vibrationer och skada.

Använd inga verktyg för att lossa muttrarna. Annars kan de skadas.

- 1 Lossa muttrarna på fötterna för hand.
- 2 Justera fötterna tills produkten står plant och balanserat.
- 3 Dra åt låsmuttrarna för hand.

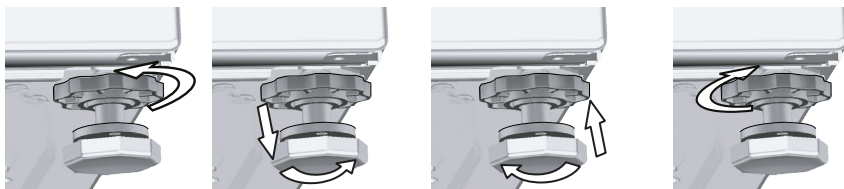

#### 4.1.7 Elanslutning

Anslut produkten till ett jordat uttag som är skyddat av en 16 A säkring. Vårt företag ska inte hållas ansvarigt för några skador som uppstår när produkten används utan jordning i enlighet med lokala föreskrifter.

- Anslutningen skall efterleva nationell lagstiftning.
- Produktens anslutningskabel ska vara tillräcklig och passa produktens krav. Vi rekommenderar användning av jordfelsbrytare.
- Strömkabelns kontakt måste vara lätt att komma åt efter installationen.
- Om det aktuella värdet för säkringen eller brytaren i huset är mindre än 16 Amp ska du se till att en behörig elektriker installerar en 16 Amp säkring.
- Spänningen som anges i avsnittet "Tekniska specifikationer" måste överensstämma med strömkällans spänning.
- Gör inga anslutningar via förlängningskablar eller förgreningskontakter. Anslutningskabeln kan orsaka överhettning och brandskador.



Auktoriserad service ska byta skadade strömkablar för att undvika möjlig fara.

#### 4.1.8 Första användning



Se till att preparationerna beskrivna i kapitel "Miljöinstruktioner" och "Installation" är utförda innan produkten används.

För att förbereda produkten för tvätt, utför först åtgärden i programmet för trumrengöring. Om det här programmet inte är tillgängligt på din maskin ska du använda den metod som beskrivs i avsnitt "Rengöring av luckan och trumman".



En del vatten finns kvar i maskinen pga. kvalitetskontrollen under tillverkningen. Det är inte skadligt för produkten.

## 4.2 Preliminära preparationer



Läs kapitlet "Säkerhetsföreskrifter" först!

### 4.2.1 Hur man sorterar tvätt

- Sortera tvätten enligt typ av material, färg, smutsgrad och tillåten vattentemperatur vid val av program.
- Följ alltid instruktionerna som anges på tvättetiketterna.

### 4.2.2 Förbereda kläder för tvättning

- Tvätt med metalltillbehör, såsom bh, bälten och metallknappar kan skada maskinen. Ta bort metallklämmor eller tvätta kläderna genom att lägga dem i en tvättpåse eller ett kuddfodral.
- Ta ut alla föremål ur fickorna, såsom mynt, pennor och gem och vänd fickorna in och ut och borsta dem. Sådana föremål kan skada produkten eller orsaka problem med buller.
- Placera små kläder, exempelvis babysockar och nylonstrumpor i en tvättpåse eller ett kuddfodral.
- Placera gardiner i maskinen utan att trycka ihop dem. Ta bort gardintillbehör. Gardintillbehören kan orsaka dragning och rivning av gardinen.
- Stäng dragkedjor, sy i lösa knappar och laga revor.
- Tvätta produkter med meddelandet "maskintvätt" eller "handtvätt" i enlighet med de program som finns.
- Tvätta inte kulörtvätt och vittvätt gemensamt. Nya, mörka bomullstyger avger mycket färg. Tvätta dem separat.
- Ingrodda fläckar måste behandlas på rätt sätt före tvätt.
- Tvätta byxor och fintvätt med insidan ut.
- Tvätt som utsatts för material som mjöl, damm, mjölkpulver etc. måste skakas av innan de placeras i maskinen. Sådant damm och pulver kan lägga sig som lager invändigt i maskinen och orsaka skador.

### 4.2.3 Tips för energi- och vattenbesparing

Följande information hjälper dig att använda produkten på ett ekologiskt och energieffektivt och vattenbesparande sätt.

- Använd produkten med högsta tillåtna kapacitet enligt det program du har valt, men överbelasta den inte. (Se "Program och förbrukningstabell")
- Följ alltid instruktionerna på tvättmedelsförpackningen.
- Tvätta lätt smutsad tvätt vid låga temperaturer.
- Använd snabbare program för mindre mängder och lätt smutsad tvätt.
- Använd inte förtvätt och höga temperaturer för tvätt som inte är kraftigt smutsad eller fläckad.
- Om du planerar att torka tvätten i en torktumlare ska du välja högsta centrifugeringshastigheten under tvätten.
- Använd inte mer tvättmedel än den rekommenderad mängd som anges på förpackningen.

### 4.2.4 Hur man lägger till tvätt

- 1 Öppna luckan.
- 2 Placera plaggen löst i maskinen.
- 3 Tryck till luckan ordentligt tills du hör ett låsljud. Kontrollera att inga föremål sitter fast i luckan. Luckan är låst när programmet körs. Lucklåset öppnas efter några minuter efter att tvättprogrammet är avslutat. Sedan kan du öppna luckan. Om luckan inte öppnas tillämplar du de lösningar som föreskrivs för felet "Luckan kan inte öppnas." i avsnittet Felsökning.

### 4.2.5 Rätt tvättvikt

Maximal tvättvikt beror på typen av tvätt, smutsgrad och vilket tvättprogram du vill använda.

Maskinen justerar automatiskt mängden vatten enligt vikten för den ifyllda tvätten.



Följ informationen i "Program- och förbrukningstabellen". När den är överbelastad tappar maskinen tvättprestanda. Dessutom kan det uppstå problem med buller och vibrationer.

## 4.2.6 Använda tvättmedel och mjukmedel

### VARNING

Läs tillverkarens instruktioner i förpackningen när tvättmedlet används, under förutsättning, att de läggs till från pulvertvättmedelsfacket 2, stärkelse, textiltfärg, blekningsmedel och färgborttagningsmedel, kalkborttagningsmedel och följ deras doseringsanvisningar. Använd doseringsvåg om möjligt.

Lägg inte till pulvertvättmedel i program med dosering av flytande tvättmedel vald.

### Tvättmedel, mjukmedel och andra rengöringsmedel

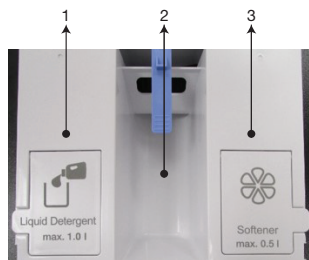

- 1 - Fack för flytande tvättmedel
- 2 - Fack för pulvertvättmedel
- 3 - Mjukmedelsfack

- Tillsätt tvätt- och mjukmedel innan du startar tvättmaskinen.
- Om tvättmedelspåse eller -boll används, placera den direkt bland tvätten i maskinen.
- Förtvättsfacket och -alternativet är inte tillgängliga.

### VARNING

Gel- och icke flytande tvättmedel osv. kan inte användas i tvättmedelsfack eller doseringskammare.



Stäng tvättmedelsfacket innan tvättprogrammet startas och öppna inte den när maskinen är igång.

### Välja tvättmedelstyp

Typen av tvättmedel som ska användas beror på tvättprogrammet, samt typen och färgen på materialet.

- Använd olika tvättmedel för kulör och vittvätt.
- Tvätta fintvätt med speciella tvättmedel (flytande tvättmedel, ylltvättmedel etc.) som passar för ömtåliga kläder, samt vid rekommenderade temperaturer.
- När du tvättar mörka kläder och filter rekommenderar vi att du använder flytande tvättmedel.
- Tvätta ylle med det rekommenderade programmet, och med speciellt tvättmedel som har tillverkats för ylle.
- Läs programbeskrivningsdelen för det föreslagna programmet för olika textilier.
- Alla rekommendationer om tvättmedel är giltiga för valbara temperaturområden för program.

### VARNING

Bara tvätt-, mjukmedel och tillsatser som lämpar sig för användning i tvättmaskin ska användas. Använd inte flytande tvättmedel eller andra rengöringsmedel till att mjuka upp tvätten.

Använd inte tvålpulver.

### 4.2.6.1 Automatisk dosering

#### Initial inställning:

Slå på maskinen med På/av-knappen. Doseringssymbolen (☞) visas i program, där tvättmedelsdosering är tillåtet. Om flytande tvättmedels- eller mjukmedelsfacket är tomt, blinkar doseringssymbolen i program, där tvättmedelsdosering är tillåtet.

#### Tillsättning av flytande tvättmedel och mjukmedel



- Öppna tvättmedelsfacket genom att dra den mot dig själv.



- För att tillsätta flytande tvättmedel (vänster) och mjukmedel (höger), öppna motsvarande behållares lock genom att dra den uppåt, såsom visas i bilden.



- Överskrid inte "Max" märkningen vid tillsättning av flytande tvättmedel eller mjukmedel.
- Stäng facket lock.
- Stäng tvättmedelsfacket genom att skjuta in den.
- När tvättmedelsfacket har stängts, börjar den blinkande doseringssymbolen (☼) lysa kontinuerligt.
- Det visar, att tvättmedel har tillsatts och tvättmedelsfacket stängts ordentligt.

- Vi rekommenderar att tvättmedelsfacket fylls med flytande tvättmedel, som kan används för både kulör- och vittvätt.
- Om tvättmedelssymbolen blinkar fast tvättmedelsfacken är fyllda, har inte tvättmedelsfacket stängts ordentligt. Tryck in facket helt in.

<b>VARNING</b>	När tvättmedelsfacket är fyllt med tvättmedel och/eller mjukmedel: a - Dra inte ut maskinen b - Flytta inte maskinen c - Luta inte maskinen mot sidan eller bakåt
	Innan dessa åtgärder utförs, måste tvättmedelsfacket alltid tas bort som maskinen.
	Om du vill starta ett program när det inte finns tvättmedel i facket, måste dosering av flytande tvättmedel avbrytas och pulvertvättmedel användas.
	Bara flytande tvättmedel får tillsättas i den flytande tvättmedels doseringsbehållare och mjukmedel i dess doseringsbehållare. Om någon sorts vätskor eller pulverkemikalier tillsätts i behållarna, kan tvätten eller maskinen skadas.

#### 4.2.6.2 Doseringsval, Avbrytning eller användning av pulvertvättmedel



- Flytande tvättmedel kan inte väljas i alla program. Pulvertvättmedel måste användas i dessa fall. Mer information finns i programtablå.
- Om pulvertvättmedel används i program, där tvättmedelsdoseringssystemet är aktiverad, ska lämpligt mängd tvättmedel läggas i pulvertvättmedelsfacket. Om tvättmedelsfacket i mitten ska användas, måste den automatiska doseringen avaktiveras.
- Maskinen väger tvätten och avgör rätt mängd tvättmedel beroende på tvättmängd och tidigare gjorda val. Den använda tvättmedelsmängden är inte synlig under tvätt, den tas direkt med vattnet i tvätten.
- Om en annan flytande tvättmedel andra egenskaper än den i doseringsbehållaren för flytande tvättmedel ska användas, ska flytande tvättmedel med nämnda egenskaper tillsättas i pulvertvättmedelsfacket i mitten och doseringen av flytande tvättmedel avaktiveras.
- Mjukmedlet tas från doseringssystemet.



Symbolen för flytande tvättmedel och mjukmedel aktiveras eller avaktiveras, beroende på vald program.



Första positionen på skärmen betyder, att flytande tvättmedel är aktiverad, mjukmedlet är på. Om symbolen för flytande tvättmedel och mjukmedel lyser, är både flytande tvättmedel och mjukmedel aktiverade.



Om symbolen för flytande tvättmedel och mjukmedel är aktiverade på skärmen: när du trycker på den automatiska doseringsknappen för första gången, aktiveras det flytande tvättmedlet och mjukmedlet stängs av. Om mjukmedelssymbolen inte lyser, används inte mjukmedel i sköljningssteget.



När du trycker på den automatiska doseringsknappen för andra gången, aktiveras flytande tvättmedel och mjukmedel. Om symbolen för flytande tvättmedel inte lyser, kan pulvertvättmedel användas.



När du trycker på den automatiska doseringsknappen för tredje gången, aktiveras pulvertvättmedel och mjukmedel stängs av. Om knappen trycks in en fjärde gång, återgår den till första positionen.

#### 4.2.6.3 Slut på tvättmedel och/eller mjukmedel

- När tvättmedlet eller mjukmedlet i tvättmedelsfacket tar slut, blinkar doseringssymbolen på skärmen. När denna symbol blinkar, måste tvättmedel eller mjukmedel tillsättas i doseringsbehållaren. Produkten kan dosera ca. 2-3 cykler till, från och med det när symbolen börjar blinka.

#### 4.2.6.4 Tillsättning av tvättmedel eller mjukmedel i fel fack:

- Om tvättmedel eller mjukmedel fylls i fel fack, se 4.4.1 "Rengöring av tvättmedelsfacket."

## 4.2.7 Tvättrekommendationer

		Kläder			
		Ljusa färger och vittvätt	Färger	Mörka/svarta färger	Fintvätt/ylle/silke
		(Rekommenderad temperatur baserat på smutsgrad: 40-90 °C)	(Rekommenderad temperatur baserat på smutsgrad: kallt - 40 °C)	(Rekommenderad temperatur baserat på smutsgrad: kallt - 40 °C)	(Rekommenderad temperatur baserat på smutsgrad: kallt - 30 °C)
<b>Smutsgrad</b>	<b>Smutsgrad</b>  (olika fläckar, exempelvis gräs, kaffe, frukt och blod.)	Det kan vara nödvändigt att använda fläckborttagning eller förtvätt för att få bort fläckar. Pulvertvättmedel och flytande tvättmedel som rekommenderas för vittvätt kan användas i kraftigt smutsade kläder. Vi rekommenderar att du använder pulvertvättmedel för att få bort lera och smutsfläckar och fläckar som är känsliga för blekmedel.	Pulvertvättmedel och flytande tvättmedel som rekommenderas för kulörtvätt kan användas i rekommenderade doser för kraftigt smutsade kläder. Vi rekommenderar att du använder pulvertvättmedel för att få bort lera och smutsfläckar och fläckar som är känsliga för blekmedel. Tvättmedel som inte innehåller blekmedel ska användas.	Flytande tvättmedel som rekommenderas för kulörtvätt och mörka färger kan användas i rekommenderade doser för kraftigt smutsade kläder.	Det är lämpligt att använda flytande tvättmedel för fintvätt. Ylle och silke måste tvättas med speciella yllenvättmedel. Ylle och silke måste tvättas med speciella yllenvättmedel.
	<b>Normalt smutsad</b>  (Exempelvis fläckar på krage och manschetter)	Pulvertvättmedel och flytande tvättmedel som rekommenderas för vittvätt kan användas i rekommenderade doser för normalt smutsade kläder.	Pulvertvättmedel och flytande tvättmedel som rekommenderas för kulörtvätt kan användas i rekommenderade doser för normalt smutsade kläder. Tvättmedel som inte innehåller blekmedel ska användas.	Flytande tvättmedel som rekommenderas för kulörtvätt och mörka färger kan användas i rekommenderade doser för normalt smutsade kläder.	Det är lämpligt att använda flytande tvättmedel för fintvätt. Ylle och silke måste tvättas med speciella yllenvättmedel. Ylle och silke måste tvättas med speciella yllenvättmedel.
	<b>Lätt smutsad</b>  (Inga synliga fläckar finns).	Pulvertvättmedel och flytande tvättmedel som rekommenderas för vittvätt kan användas i rekommenderade doser för lätt smutsade kläder.	Pulvertvättmedel och flytande tvättmedel som rekommenderas för kulörtvätt kan användas i rekommenderade doser för lätt smutsade kläder. Tvättmedel som inte innehåller blekmedel ska användas.	Flytande tvättmedel som rekommenderas för kulörtvätt och mörka färger kan användas i rekommenderade doser för normalt smutsade kläder.	Det är lämpligt att använda flytande tvättmedel för fintvätt. Ylle och silke måste tvättas med speciella yllenvättmedel. Ylle och silke måste tvättas med speciella yllenvättmedel.



Om du vill använda speciell flytande tvättmedel, kan dosering av flytande tvättmedel stängas av och specialtvättmedel fyllas i pulvertvättmedelsfack 2. Fördröjningsinställningarna måste utföras i detta fall.

## 4.2.8 Visad programtid

Du kan se tvättiden för programmet du har valt på maskinens display medan du väljer ett program. Beroende på mängden tvätt som du har lastat i maskinen justeras skumning, obalanserade lastförhållanden, fluktuationer i strömförsörjning, vattentryck och programinställningar samt programmets varaktighet medan programmet körs.

**SPECIALFALL:** Vid start av Bomull och Bomull Eko program visas tiden för halv tvättmängd på skärmen. som är det vanligaste. Sedan programmet startats detekteras den faktiska lasten av maskinen inom 20-25 minuter. Om den detekterade lasten är större än halv maskin justeras tvättprogrammet i enlighet med detta och programmets varaktighet ökas automatiskt. Du kan följa den här ändringen på displayen.

## 4.3 Användning av produkten



Läs kapitlet "Säkerhetsföreskrifter" först!

### 4.3.1 Kontrollpanel

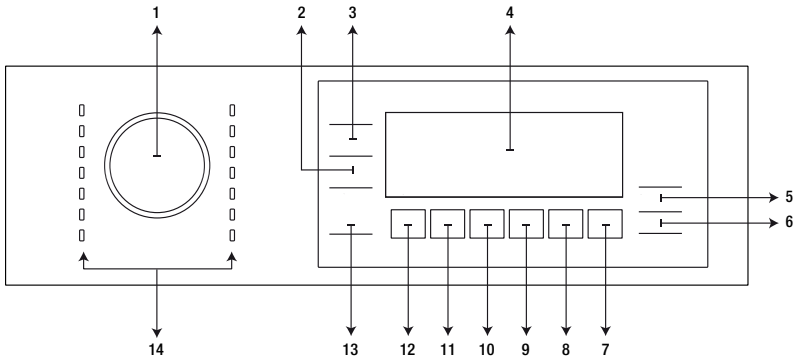

- |   |                             |
|---|-----------------------------|
| 1 - Programvalsknapp                                | 8 - Hjälpfunktionsknapp 5   |
| 2 - Knapp för justering av centrifugeringshastighet | 9 - Hjälpfunktionsknapp 4   |
| 3 - Temperaturjusteringsknapp                       | 10 - Hjälpfunktionsknapp 3  |
| 4 - Display   | 11 - Hjälpfunktionsknapp 2  |
| 5 - På-/Av-knapp                                    | 12 - Hjälpfunktionsknapp 1  |
| 6 - Knappen Start / Paus                            | 13 - Fjärrkontrollknapp     |
| 7 - Inställningsknapp för sluttid                   | 14 - Programvalsvisning LED |

### 4.3.2 Displaysymboler

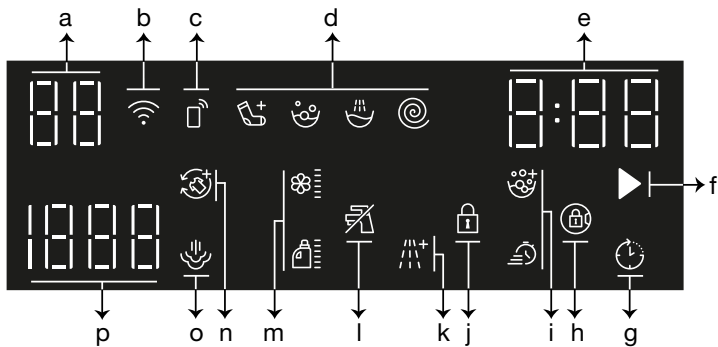

- |                                     |  |
|-------------------------------------|--|
| a- Temperaturindikator              | i- Hjälpfunktionsindikatorer 5             |
| b- Indikator för trådlös anslutning | j- Indikator för barnlås aktiverat         |
| c- Fjärrkontrollindikator           | k - Hjälpfunktionsindikator 4              |
| d- Programuppföljningsindikator     | l- Indikator för inget vatten              |
| e- Information om varaktighet       | m - Hjälpfunktionsindikatorer (dosering) 3 |
| f- Indikator för programstart       | n- Hjälpfunktionsindikator 1               |
| g- Indikator för senarelagd start   | o- Hjälpfunktionsindikator 2               |
| h- Indikator för dörrlås aktiverat  | p- Centrifugeringshastighetsindikator      |



Bilderna som används i detta avsnitt för att beskriva produkten är schematiska och kanske inte överensstämmer exakt med den faktiska produkten.

### 4.3.3 Program och förbrukningstabell

SV						Hjälpfunktioner					
Program (°C)		Vikt (kg)	Vannförbruk (l)	Energiförbrukning (kWh)	Maxhastighet	Steam	Express / Intensive	Extra Rinse	ProDose	Anti-Crease+	Valbart temperaturintervall °C
Bomull vit/kulör	90	9	98	2,75	1600	•	•	•	•	•	Kallt - 90
	60	9	98	2,00	1600	•	•	•	•	•	Kallt - 90
	40	9	95	1,10	1600	•	•	•	•	•	Kallt - 90
Eco 40-60	40 ***	9	55	0,690	1600				•		40-60
	40 ***	4,5	40	0,490	1600				•		40-60
	40 ***	2,5	34	0,320	1600				•		40-60
Syntet	60	4	76	1,60	1200	•	•	•	•	•	Kallt - 60
	40	4	74	1,10	1200	•	•	•	•	•	Kallt - 60
Mini 14'	90	9	75	2,30	1200	•	•	•	•	•	Kallt - 90
	60	9	75	1,30	1200	•	•	•	•	•	Kallt - 90
	30	9	75	0,25	1200	•	•	•	•	•	Kallt - 90
Mini 14' + Express	30	2	45	0,15	1200	•	•	•	•	•	Kallt - 90
Ylle	40	2	60	0,60	1200			•	•		Kallt - 40
Utomhus / Idrottskläder	40	4	60	0,65	1200				•		Kallt - 40
Maskinvård	90	-	80	2,60	600	*					90
Supreme Refresh	-	1	1,1	0,11	-	*					-
Autoprogram	60	9	****	****	1600		•	•	•	•	Kallt - 60
Hygien+	90	9	125	3,00	1600	*		*	•		20-90
Skjortor	60	4	70	1,40	800	*	•	•	•	•	Kallt - 60
Nedladdade Program*****											
Blandat	40	4	83	1,10	800	•	•		•	•	Kallt - 40
Underkläder	30	1	78	0,30	600			*	•		Kallt - 30
Skonsam	40	4	65	0,85	800			•	•		Kallt - 40
Gardiner	40	2	98	0,90	800			*	•		Kallt - 40
Kalltvätt	-	4,5	64	0,35	1200				•	•	Kallt - 30
Mjuka leksaker	40	2	80	0,90	600			*	•		Kallt - 40

• : Valbar.

\* : Väljs automatiskt, kan inte avbrytas.

\*\*\* : 40 °C temperaturval i Eco 40-60 programmet är testprogrammet enligt EU/2019/2014 EU-direktivet EN 60456:2016/A11:2020 och standard.

\*\*\*\*\* : Dessa program kan användas med HomeWhiz-applikationen. Energiförbrukningen kan öka med anslutning.

- : Se programbeskrivningen för maximal tvättmängd.



Läs installationskapitlet i bruksanvisningen, innan du använder produkten

Hjälpfunktionerna i tabellen kan skilja sig åt beroende på maskinmodell.

Vatten- och energiförbrukning kan variera beroende på ändringar i vattentryck, vattnets hårdhet och temperatur, omgivande temperatur, typ och tvättmängd, val av hjälpfunktioner och centrifugeringshastighet och ändringar i elektrisk spänning.

Du kan se tvättiden för programmet du har valt på maskinens display medan du väljer ett program. Beroende på mängden tvätt du har laddat i maskinen, kan det finnas en skillnad på 1-1,5 timmar mellan längden som visas på displayen och den faktiska varaktigheten av tvättcykeln. Varaktighet kommer att uppdateras automatiskt strax efter tvätt startar.

Valbarheten för hjälpfunktioner kan ändras via tillverkare. Nya valmönster läggs till eller tas bort.

Centrifugeringshastigheten för maskinen kan variera med program, däremot får den här hastigheten inte överskrida maxcentrifugeringshastigheten för din maskin.

Välj alltid lägsta temperatur som krävs. De mest effektiva programmen när det gäller energiförbrukning är i allmänhet de som fungerar vid lägre temperaturer och längre varaktighet.

Buller- och fuktighetsnivåerna varierar enligt centrifugeringshastigheten; när högre hastighet väljs under centrifugeringssteget, får man tvätt med lägre fuktighet, men bullernivån höjs.

### Förbrukningsvärden (SV)

	Temperatur (°C)	Centrifugeringshastighet (rpm)	Kapacitet (kg)	Programvaraktighet (tt:mm)	Energiförbrukning (kWh/cykel)	Vattenförbrukning (l/cykel)	Tvätttemperatur (°C)	Återstående fuktinnehåll (%)
Eco 40-60	40	1600	9	03:48	0,690	55	33	44,9
	40	1600	4,5	02:53	0,490	40	28	44,9
	40	1600	2,5	02:53	0,320	34	22	44,9
Bomull vit/kulör	20	1600	9	03:40	0,750	95	20	44,9
	60	1600	9	03:40	2,000	98	60	44,9
Syntet	40	1200	4	02:20	1,100	74	40	40
Mini 14'	30	1200	9	00:28	0,250	75	23	62

Värdena här angivna för andra program än eco 40-60 grader är endast en fingervisning.

### 4.3.4 Urval av program

- Välj det program som passar för mängd och smutsgrad för tvätten i enlighet med "Program- och förbrukningstabellen" nedan.



Programmen är begränsade till den högsta centrifugeringshastigheten som är lämplig för en viss typ av kläder.

När du väljer ett program ska du alltid beakta typ av material, färg, smutsgrad och tillåten vattentemperatur.

- Använd ratten i programval för att välja önskat program.

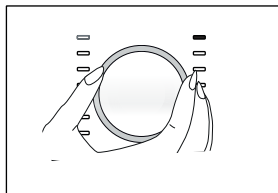

## 4.3.5 Program

### • Eco 40-60

Med Eco 40-60 programmet kan man tvätta normalt smutsad bomullstvätt, som kan tvättas tillsammans i 40 °C eller 60 °C grader. Denna program används till att avgöra överensstämmelse med EU-miljövänligdesign och energimärkningsreglerna.

Denna program är det effektivaste programmet i termer av energi- och vattenförbrukning, fast tvätten tvättas längre än i andra tvättprogram. Den faktiska vattentemperaturen kan skilja sig från den som anges i tvätttemperaturen. När du fyller på maskinen med mindre tvätt (dvs. ½ kapacitet eller mindre), kan programtiden automatiskt bli kortare i tidigare steg. På detta sätt blir energi- och vattenförbrukningen mycket mindre.

### • Bomull vit/kulör

Använd detta program för att tvätta tålig bomullstvätt (lakan, sänglinne, handdukar, badrockar, underkläder etc.). När snabbtvättknappen trycks in blir programtiden avsevärt kortare men effektivt tvättresultat säkerställs med intensiva tvättrörelser. Om snabbtvätfunktionen inte är vald garanteras överlägsen tvätt- och sköljprestanda för hårt smutsad tvätt.

### • Syntet

Du kan tvätta din tvätt (t.ex. skjortor, blusar, syntet / bomullsblandade tyger etc.) i detta program. När snabbtvättknappen trycks in blir programtiden avsevärt kortare men effektivt tvättresultat av lätt nedsmutsad tvätt säkerställs med intensiva tvättrörelser. Om snabbtvätfunktionen inte är vald garanteras överlägsen tvätt- och sköljprestanda för hårt smutsad tvätt.

### • Ylle

Använd det här programmet för att tvätta ylle och ömtåliga plagg. Välj lämplig temperatur som passar för dina kläder. Tvätten körs med skonsamma rörelser för att inte skada kläderna.

### • Hygien+

Ett ångbehandlingssteg i början av programmet gör att smuts löses upp lätt.

Använd det här programmet för tvätt (babykläder, sängkläder, underkläder och diverse bomullsobjekt) som kräver anti-allergisk och hygienisk behandling i hög temperatur med intensiva och långa tvättcykler. Den höga hygienivån garanteras tack vare ångbehandlingen före programmet, den längre uppvärmningstiden och ett ytterligare sköljsteg.

- Programmet testades genom "The British Allergy Foundation" (Allergy UK) med temperaturalternativet 60 °C valt och det certifierades i termer av dess effektivitet i att eliminera allergener utöver även bakterier och mögel.



Allergy UK är varumärket för the British Allergy Association. Seal of Approval är skapad för att vägleda personer som kräver rekommendation om en produkt att den relaterade produkten begränsar / minskar / eliminerar allergener eller reducerar allergenhalten betydligt i en omgivning där allergipatienter finns. Syftet är att ge garantier att produkterna testas vetenskapligt eller undersöks på ett sätt som ger mätbara resultat.

### • Centrifug.+Utpumpn.

Använd detta program för att avlägsna vattnet på kläderna/i maskinen.

### • Sköljning

Det här programmet används när du vill skölja eller stärka separat.

### • Supreme Refresh (Ångvädring)

Använd detta program för att minska skrynklor och stryktider för en liten mängd oblandad bomull, syntetisk eller blandad tvätt.

### • Gardiner

Använd det här programmet för att tvätta tyll och gardiner. Eftersom den flätade strukturen orsakar mycket skumbildning ska du placera en liten mängd tvättmedel i huvudfacket för tvättmedel. Tack vare den särskilda centrifugeringsprofilen i programmet skrynklas tyll och gardiner mindre. Ladda inte dina gardiner över den angivna kapaciteten för att inte skada dem.



För detta program rekommenderar vi att du använder särskilda tvättmedel som produceras för gardiner, och placerar det i pulvertvättmedelsfacket.

### • Skjortor

Detta program används för att tvätta skjortor gjorda av bomull, syntetiska och syntetiska blandade tyger tillsammans. Det gör tvätten mindre skrynklig. Ånga används i slutet av programmet för att bidra till skrynkelförbättringsfunktionen. Det särskilda centrifugeringsprogrammet och ånga som används i slutet av programmet gör dina skjortor mindre skrynkliga. När snabbtvättfunktionen väljs exekveras en förbehandlingsalgoritm.

- Applicera förbehandlingsmedlet på dina kläder direkt eller lägg till det tillsammans med tvättmedel i facket för pulvertvättmedel. Således kan du få samma prestanda som du får med normalt tvättprogram på mycket kortare tid. Dina skjortor håller längre. Använd inte tvättmedel i förtvättprogrammet, om fördröjningsfunktionen ska användas. Tvättmedlet i förtvättfacket kan rinna ut på kläderna och orsaka fläckar.

\*\*Vi rekommenderar, att högst 6 skjortor används för att få bästa skrynkelnivå i skjortorna, när denna cykel används. När tvättningen utförs med fler än 6 skjortor, kan skjortornas skrynkelnivåer och fuktighet skilja sig i slutet av cykeln.

### • Mini 14'

Använd det här programmet för att tvätta lätt smutsade och ofläckade bomullskläder, men inte handdukar eller tunga bomullsplagg, på kort tid. Programtiden kan minskas med upp till 14 minuter när snabbtvättfunktionen är vald. När snabbtvättfunktionen är vald kan max 2 (två) kg tvätt tvättas.

### • Maskinvård (Trumrengöring)

Rengör regelbundet (en gång varje 1 - 2 månader) trumman för att försäkra krävd hygien. Ånga används innan programmet för att mjuka upp eventuella avlagringar i trumman. Kör programmet bara när maskinen är helt tom. För bättre resultat kan du hålla i pulverkalkborttagning (trumrengöringsmaterial) för tvättmaskiner tvättmedelsfacket "2". Lämna dörren halvöppen när programmet avslutas, så att insidan av trumman torkar.



Det här är inte ett tvättprogram. Det är ett serviceprogram.

Kör inte programmet när det finns något i maskinen. Om du försöker göra det upptäcker maskinen automatiskt att det finns tvätt inuti den och avbryter eller fortsätter programmet beroende på maskinmodellen. Effektiv tvättning erhålls inte, om programmet fortsätts.

### • Blandat

Använd det här programmet för att tvätta bomull- och syntetkläder tillsammans utan att sortera dem.

### • Autoprogram

Använd det här programmet för att tvätta ofta tvättad bomull, syntet eller blandade material (bomull+syntet). Programmet avkänner typ och mängd av tvätten för att automatiskt justera vattenförbrukning, programtid och tvättid.



**WARNING:** Tvätta inte ylle och fintvätt i det här programmet.

Välj en lämplig temperatur om temperaturen som visas på displayen inte är kompatibel med varningarna på tvättetiketten.

Den maximala tvätttemperaturen i det automatiska programmet som gäller för smutsgrad och tvätttyp är 60 °C. Tvättresultatet kanske inte blir enligt önskemål för kraftigt smutsad vittvätt och ingrodda fläckar (krage, sockar, svettfläckar etc.). I det här fallet rekommenderar vi att du väljer bomullsprogrammet med förtvätt och ställer in temperaturen till 50-60 °C.

Många kläder identifieras korrekt och tvättas på ett säkert sätt i det automatiska programmet.

#### • Skonsam

Du kan tvätta dina ömtåliga kläder, såsom bomull/syntetblandade stickade kläder eller strumpor i det här programmet. Det här programmet tvättar med skonsammare rörelser. Tvätta kläder vars färg du vill bevara antingen vid 20 grader eller genom att välja kalltvättalternativet.

#### • Underkläder

Använd det här programmet för att tvätta ömtåliga plagg som är lämpliga för handtvätt och ömtåliga damunderkläder. Små mängder kläder ska tvättas i en tvättpåse. Krokar, knappar etc. måste fästas och blytlås måste dras upp.

#### • Kalltvätt

Används för att tvätta måttligt smutsad och slitstark bomulls- / syntettvätt. En effektiv tvättning åstadkommes tack vare den intensiva tvättverkan och dubbelstrålesystemet.

#### • Utomhus / Idrottskläder

Du kan använda detta program för att tvätta sport- och fritidskläder av bomull och syntet och vattenavvisande plagg tillsammans så som goretex etc. Detta gör att kläderna tvättas skonsamt, tack vare de speciella rotationsrörelserna.

#### • Nedladdade Program

Det här är ett specialprogram som låter dig hämta olika program när du vill. Vid starten finns ett program som du kan se med HomeWhiz-applikationen som standard. Du kan emellertid använda HomeWhiz-applikationen för att välja ett program från den fördefinierade programuppsättningen och sedan ändra och använda det.



Välj nedladdade program, om du vill använda HomeWhiz-funktionen och fjärrkontrollfunktionen. 4.3.15 Se avsnittet HomeWhiz och fjärrkontrollfunktion för mer information.

#### • Mjuka leksaker

Mjuka leksaker måste tvättas med programmet för ömtålig tvätt, beroende på fibrer och accessoarer i dem. Mjuka leksaker -programmet skyddar leksaken under tvättcykeln, tack vare dess lätta tvättrörelser och centrifugeringsprofil. Vi rekommenderar att du använder flytande tvättmedel.



Ömtåliga leksaker med hårda ytor bör inte tvättas under några förhållanden.

Leksaker bör inte tvättas tillsammans med annan tvätt eftersom de kan skada kläder.

### 4.3.6 Temperaturval

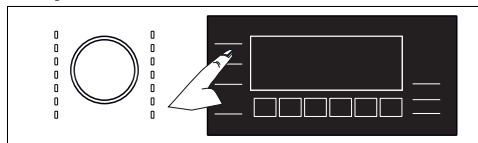

När ett nytt program väljs visas den rekommenderade temperaturen för programmen på temperaturindikatorn. Det är möjligt att rekommenderat temperaturvärde inte är den maximala temperaturen som kan väljas för det aktuella programmet.

Tryck på Temperaturinställningsknappen igen för att minska temperaturen. Temperaturen minskar gradvis.



Ingen ändring kan göras i programmen där temperaturjusteringar inte tillåts.

Du kan också ändra temperaturen efter att tvätten har startat. Den här ändringen kan bara göras om tvättstegen tillåter det.



Om du rullar till kalltvättalternativet och trycker på temperaturinställningsknappen igen visas den rekommenderade temperaturen för det valda programmet på displayen. Tryck på temperaturinställningsknappen igen för att minska temperaturen.



### 4.3.7 Val av centrifugeringshastighet

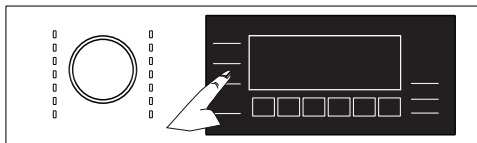

När ett nytt program väljs visas den maximala centrifugeringshastigheten på centrifugeringshastighetsindikatorn. Det är möjligt att rekommenderat centrifugeringsvärde inte är den maximala centrifugeringshastigheten som kan väljas för det aktuella programmet.

Tryck på centrifugeringshastighets inställningsknappen igen för att minska centrifugeringshastigheten. Centrifugeringshastigheten minskar gradvis.

Sedan, beroende på produktens modell, "Skölj håll [ ]" och "Ingen spin —" alternativ visas på displayen.

Om du inte tar ut dina kläder omedelbart efter att programmet har slutförts kan du använda Skölj håll-funktionen för att hålla din tvätt i det slutliga sköljvattnet för att förhindra att de skrynklar när det inte finns vatten i maskinen.

Med den här funktionen ligger tvätten kvar i sista sköljvattnet.

Om du vill centrifugera tvätten efter funktionen Skölj håll:

- Justera Rotationshastigheten.

- Tryck på Start/Paus. Programmet återupptas. Vattnet töms ut och tvätten centrifugeras.

Om du vill tömma ut vattnet i slutet av programmet utan centrifugering ska du använda funktionen Ingen centrifugering.



Ingen ändring kan göras i programmen där temperaturjusteringar inte tillåts.

Du kan också ändra temperaturen efter att tvätten har startat om tvättsteget tillåter det. Ändringar kan inte göras om stegen inte tillåter det.

#### Fördröjd sköljning

Om du inte tar ut dina kläder omedelbart efter att programmet har slutförts kan du använda sköljhållfunktionen för att hålla din tvätt i det slutliga sköljvattnet för att förhindra att de skrynklar när det inte finns vatten i maskinen. Tryck på knappen "Start/Paus" efter det här programmet om du vill tömma ut vattnet utan centrifugering. Programmet återupptas och slutförs efter att vattnet har tömts ut.

Om du vill centrifugera tvätten justerar du centrifugeringshastigheten och trycker på knappen "Start/Paus". Programmet återupptas. Vattnet töms ut, tvätten centrifugeras och programmet körs klart.

### 4.3.8 Val av hjälpfunktion

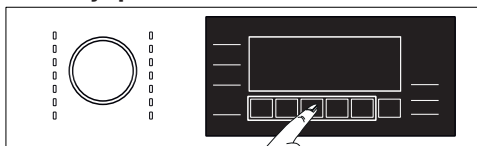

Välj önskade hjälpfunktioner innan du startar programmet. När ett program har valts tänds bildrutan för hjälpfunktionens symbol som kan väljas tillsammans med den.



Om du väljer en hjälpfunktion som inte kan väljas i nuvarande program, hörs en varningssignal.

Dessutom förblir bildrutorna tända för hjälpfunktionen som passar för det aktuella programmet efter att tvätten har startat.



Vissa funktioner kan inte väljas tillsammans. Om en andra hjälpfunktion står i konflikt med den första väljs innan maskinen startar avbryts den först valda funktionen och den andra hjälpfunktionen blir aktiv. Om du exempelvis väljer snabbtvätt efter att du har valt extra vatten, avbryts extra vatten och snabbtvätt förblir aktivt.

En hjälpfunktion som inte är kompatibel med programmet kan inte väljas. (Se "Program och förbrukningstabell")

Vissa program har hjälpfunktioner som måste användas samtidigt. De här funktionerna kan inte avbrytas. Bildrutorna för hjälpfunktionen tänds inte, utan endast det invändiga området tänds.

### 4.3.8.1 Hjälpfunktioner

- **Express / Intensive (Snabb / Intensiv)**

Du kan förkorta eller förlänga programtiden med denna funktion. Beroende på programval, kan det finnas skillnader mellan förlängning och förkortning av tiden. Om SNABB eller INTENSIV lamporna inte tänds, visas programtiden för normalt nedsmutsad tvätt.

Beroende på programval, kan intensiv-funktionen väljas automatiskt. I detta fall tänds intensiv-lampan i panelen. Du kan använda Intensiv-funktionen för att få bättre tvättresultat för kraftigt nedsmutsad tvätt. Du kan reducera tiden för lätt nedsmutsad tvätt genom att trycka på Snabb/intensiv knappen för program där intensiv är vald. När knappen trycks i en gång, ska LED-lampan slockna och korrekt programtid för normalt nedsmutsad tvätt visas. När samma knapp trycks in en andra gång, ska snabb-lampan tändas och varaktigheten reduceras ytterligare och minimiprogramtiden för lätt nedsmutsad tvätt visas. Programtiden kan förkortas med 50 %, när denna funktion är vald. Tack vare optimerade tvättsteg, hög mekanisk aktivitet och optimal vattenkonsumtion uppnås bättre tvättresultat trots den minskade varaktigheten.

- **Extra Rinse (Extra sköljning)**

Den här funktionen gör det möjligt för din maskin att göra en extra sköljning efter den redan genomförda huvudtvätten. Risken för att personer med känslig hud (babies, allergiska personer etc.) ska påverkas av rester av sköljmedel kan minskas.

- **Steam (Ånga)**

Denna funktion hjälper till att minska skrynkling av bomulls-, syntet- och blandade kläder, förkorta strykningstiderna och ta bort fläckar genom att lösa upp dem.

\*Tvätten kan vara hetare efter tvättcykeln, när ånga används i slutet av programmet. Detta är en normalt för programmets användningsförhållanden.



Använd inte flytande tvättmedel om inte fack eller doseringsfunktion för flytande tvättmedel finns i maskinen. Det finns risk för att det blir fläckar på kläderna.

- **ProDose (Automatisk dosering)**

Du kan ändra doserings- och tvättmedelspreferenserna med denna hjälpfunktionsknapp. Detaljerade instruktioner finns i kapitel "4.2.6.2 Doseringsval, Avbrytning eller användning av pulvertvättmedel".

- **Remote Control (Fjärrkontroll)** 

Du kan använda den här hjälpfunktionen för att ansluta produkten till smarta enheter. Detaljerad information hittar du i 4.3.15 HomeWhiz-funktion och fjärrkontrollfunktion.

- **Anpassade program**

Den här hjälpfunktionen kan endast användas för bomulls- och syntetprogram med HomeWhiz-applikationen. När den här hjälpfunktionen är aktiverad kan du lägga till upp till 4 extra sköljningssteg i programmet. Du kan välja och använda en del hjälpfunktioner även om de inte kan hittas i produkten. Du kan öka och minska tiden för bomulls- och syntetprogrammen inom ett säkert intervall.



När hjälpfunktionen för Anpassat program är vald kommer tvättprestanda och energiförbrukning att skilja sig från det angivna värdet.

### 4.3.8.2 Funktioner/program som valts genom att trycka på funktionstangenterna i 3 sekunder

- **Anti-Crease+ (Antiskrynkling+)** 

Håll 1 nedtryckt. Hjälpfunktionsknappen i 3 sekunder. När funktionen är vald, roterar trumman i upp till åtta timmar för att förhindra att tvätten skrynklas i slutet av programmet. Du kan avbryta programmet och ta din tvätt när som helst under den 8-timmarsperioden. Tryck på väljarfunktionsknappen eller maskinens på / avknapp för att avbryta funktionen.

### • **Automatisk doseringsinställning**

Aktiveras genom att 3:e hjälpfunktionsknappen (automatisk dosering) trycks ner i 3 sekunder. Mängden för flytande tvättmedel eller mjukmedels kan ändras med denna funktion.

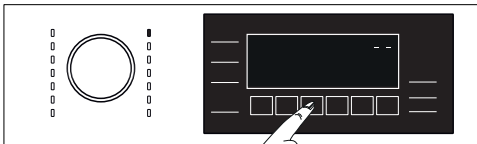

#### Ändring av inställningar för flytande tvättmedel och mjukmedel:

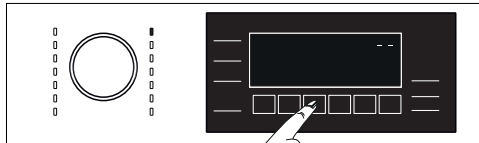

- Tryck och håll Automatisk dosering -knappen intryckt i 3 sekunder.

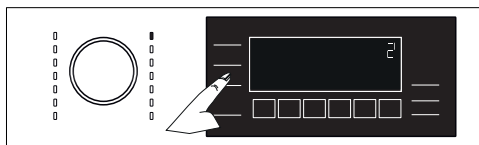

- Mängden av flytande tvättmedel kan ändras genom att trycka på "Centrifugering" valsknappen, som visats nedan:  
1 : Låg  
2 : Medel  
3 : Hög

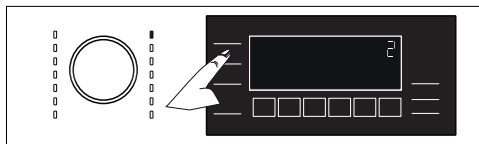

- Mängden av mjukmedel kan ändras genom att trycka på "Temperatur" valsknappen, som visats nedan:  
1 : Låg  
2 : Medel  
3 : Hög

- När inställningen av doseringsmängden har utförts kan du återgå till huvudmenyn genom att trycka på knappen automatisk dosering. Doseringen utförs med vald inställning i alla program, tills ny inställning väljs.

### • **Barnlås**

Använd Barnlåsfunktionen för att förhindra att barn leker med maskinen. På det sättet kan du förhindra ändringar i ett program som körs.

	Du kan slå på och av maskinen med knappen På/Av när Barnlås är aktivt. När du slår på maskinen igen återupptas programmet från den punkt där det stoppades.
	Om du trycker på någon knapp när barnlåset är aktiverat avger maskinen en ljudvarning. En hörbar varning avbryts när knapparna trycks in 5 gånger i rad.

#### Så här aktiverar du barnlåset:

Tryck på och håll in hjälpfunktionsknapp 5 under 3 sekunder. Efter nedräkningen "3 - 2 - 1" på skärmen visas symbolen Barnlås på den. Du kan släppa 5:e hjälpfunktionsknappen när den här symbolen visas.

#### Så här avaktiverar du barnlåset:

Tryck på och håll in hjälpfunktionsknapp 5 under 3 sekunder. Efter nedräkningen "3- 2- 1" på skärmen försvinner symbolen Barnlås från den.

## • Trådlös anslutning

Du kan koppla ihop maskinen med din smarta enhet genom trådlös anslutning. På det sättet kan du använda din smarta enhet för att få information om maskinen och styra den.

### Så här aktiverar du trådlös anslutning:

**Tryck på och håll in fjärrkontroll** funktionsknapp under 3 sekunder. Efter nedräkningen "3- 2- 1" på skärmen avslutas, visas "På" symbolen på den. När detta meddelande visas släpp **knappen på fjärrkontrollen**. Ikonen för trådlös anslutning blinkar medan produkten ansluts till internet. Om anslutningen fungerar kommer ikonens lampa fortsätta vara tänd.

### Så här inaktiverar du trådlös anslutning:

**Tryck på och håll in fjärrkontroll** funktionsknapp under 3 sekunder. Nedräkning "3- 2- 1" visas och "Av" ikonerna kommer upp i displayen.



För att använda trådlös anslutning, ska maskinens inställningar slutföras genom HomeWhiz-appen. Efter inställningen aktiveras trådlös anslutning, om du trycker på "Fjärrkontroll" knappen.

## 4.3.9 Sluttid

### Tidsvisning

När valet av sluttid har slutförts visas programmets starttid på skärmen som 1h, 2h; och efter att programmet startats, visas kvarvarande tid till slutet av programmet i timmar och minuter, t ex. 01:30.



Programtiden kan variera från värdena som anges i "Program- och förbrukningstabellen", beroende på vattentryck, tvättets hårdhet och temperatur, omgivande temperatur, mängd och typ av tvätt, hjälpfunktioner som väljs och ändringar i huvudström.

Efter en viss tid, när sluttidsfunktionen är aktiverad, övergår maskinen i standby-läge och några led-lampor på skärmen slocknar. Om användaren utför någon funktion, tänds led-lamporna igen.

Med funktionen för **Sluttid** kan programmet flyttas fram upp till 24 timmar. Efter att du har tryckt på **knappen Sluttid**, visas programmets beräknade sluttid. Om **Sluttid** är ställd in, tänds indikatorn **Sluttid**.

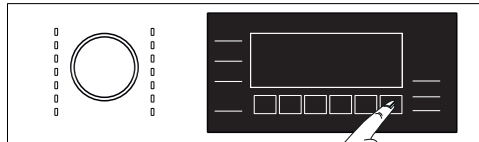

För att funktionen för sluttid ska aktiveras och programmet slutföras i slutet av den angivna tidsperioden måste du trycka på **Start/Paus** knappen efter att du har ställt in tiden.

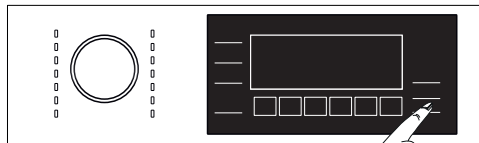

Om du vill avbryta Sluttid-funktionen, slå produkten av och på genom att trycka på **På/av** knappen.

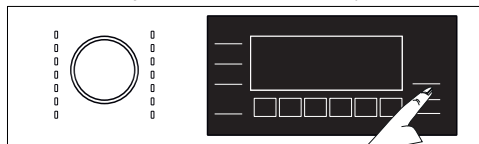

När funktionen för sluttid har aktiverats, tillsätt inte flytande tvättmedel i pulvertvättmedelsfacket 2. Det finns risk för att det blir fläckar på kläderna.

- 1 Öppna lastluckan, placera tvätten och sätt tvättmedel etc.
- 2 Välj tvättprogram, temperatur, rotationshastighet och vid behov hjälpfunktionerna.

3 Ställ in sluttiden genom att trycka på knappen **Sluttid inställningar** -knappen. Indikatorn för **Sluttid inställningar** tänds.

4 Tryck på **Start/Paus** knappen. Nedräkningen startar.



Mer tvätt kan läggas in i maskinen under Sluttid nedräkningen. I slutet av nedräkningen döljs symbolen för sluttid, tvättprogrammet startar och tiden för det valda programmet visas på displayen.

#### 4.3.10 Starta programmet

1 Tryck på Start/Paus- knappen för att starta programmet.

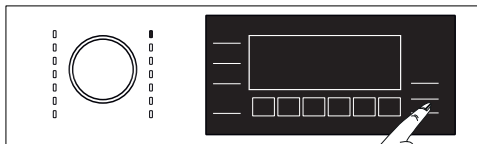

3 Luckan låses. Lucklåssymbolen visas på skärmen när luckan låses.

4 Det aktuella programsteget indikeras av programuppföljningsindikatorns LED-lampor på displayen.



Om inget program startas eller ingen knapp trycks in inom 10 minuter under programvalsproceduren, stängs produkten av automatiskt. Displayen och alla indikatorer släcks.

Om du trycker på På/av -knappen, visas det valda programmets standardinformation.

#### 4.3.11 Lastdörrlås

Det finns ett låssystem på maskinens lucka som förhindrar att laddningsluckan öppnas i fall där vattennivån är otillräcklig.

Symbolen "Låst lucka" visas på skärmen när luckan låses.



Om fjärrkontrollfunktionen är vald kommer luckan att vara låst. För att öppna luckan måste du inaktivera Fjärrkontrollfunktionen antingen genom att trycka på Fjärrkontrollknappen eller ändra programläge.

#### Öppna laddningsluckan vid strömavbrott:



Vid strömavbrott kan du använda luckans nödhandtag under pumpfilterlocket för att öppna luckan manuellt.



För att undvika översvämning av vatten innan luckan öppnas, kontrollera att det inte finns vatten i maskinen.

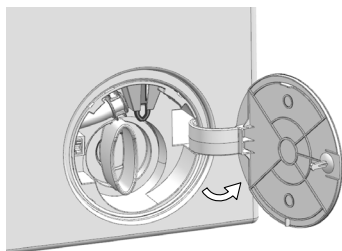

- Stäng av och koppla maskinen ur strömkällan.
- Öppna pumpfilterlocket.

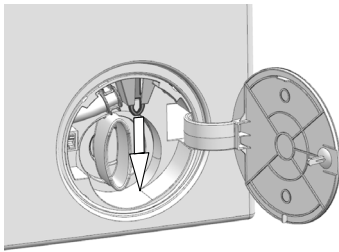

- Dra i luckans nödhandtag med ett verktyg och släpp den. Öppna sedan luckan.
- Upprepa föregående steg om luckan inte öppnas.

### 4.3.12 Ändra urvalet efter att programmet har inletts

#### Lägg i tvätt efter att programmet har startat

När du trycker på **Start/Paus** knappen, tänds lägg till tvätt symbolen på skärmen, lucklåset avaktiveras, om maskinen är beredd för tvätt. Lucklåsets ikon på displayen slocknar när dörrlåset avaktiveras. När du har lagt till tvätten stänger du dörren och trycker på Start/Paus knappen **igen för att fortsätta tvättcykeln**.

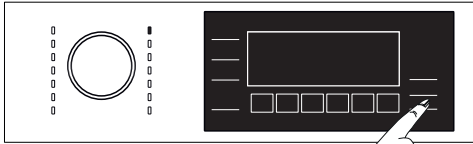

Om vattennivån i maskinen inte är tillräcklig när du trycker på **Start/Paus**-knappen kan inte luckan inaktiveras och dörrlåsesymbolen på displayen förblir på.



Om vattentemperaturen i maskinen är över 50 °C kan du inte avaktivera lucklåset även om vattennivån är lämplig.

#### Växla maskinen till pausläge:

Du kan växla maskinen till pausläge, om **Start/Paus** knappen trycks in när ett program är igång. Pausymbolen blinkar på displayen.

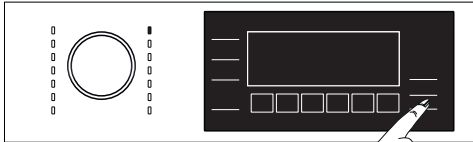

#### Ändra programval efter att programmet har startat:

Programmet kan inte ändras, när den körs. Programmet måste pausas, om barnlåset inte är aktiverat och ny program väljas. Den här åtgärden avbryter det aktuella programmet.



Det valda programmet startar på nytt.

#### Ändra hjälpfunktion, hastighet och temperatur

Beroende på det steg programmet har kommit till kan du avbryta eller aktivera hjälpfunktioner. Se "Val av hjälpfunktioner".

Du kan också ändra hastighet och temperaturinställningar. Se "Val av centrifugeringshastighet" och "Temperaturval".



En varningssignal hörs, om ändring inte är tillåten.

Luckan går inte att öppna om vattentemperaturen i maskinen är hög eller vattennivån ligger över lucköppningens baslinje.

### 4.3.13 Avbryta programmet

När maskinen slås på och av avbryts programmet.. Tryck och håll ned knappen **På/Av** i 3 sekunder.

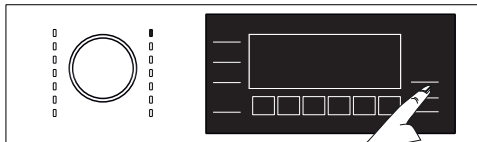

Om du trycker på knappen På/Av när Barnlåset är aktiverat avbryts inte programmet. Du ska först avbryta Barnlåset.

Om du vill öppna luckan efter att du har avbrutit programmet, men det inte går att öppna luckan, på grund av att vattennivån i maskinen ligger över lucköppningen och vrider du programvalsknappen till programmet Pump+Centrifugering och töm ur vattnet ur maskinen.

### 4.3.14 Slutet av programmet

Slutsymbolen visas på skärmen när programmet är klart.

Produkten stängs av automatiskt, om ingen knapp trycks in under 10 minuter. Skärmen och alla indikatorer slås av.

De slutförda programstegen visas om du trycker på knappen På/Av.

### 4.3.15 Fjärrkontrollfunktion

Du kan kontrollera tvättmaskinen från din smarta enhet och få information om dess läge, tack vare Fjärrkontrollfunktionen. Du kan utföra många av maskinens funktioner från din smarta enhet med hjälp av fjärrkontrollfunktionen. Dessutom kan du använda en del funktioner endast med fjärrkontrollfunktionen. Du måste ladda ner Fjärrkontrollappen från lämplig applikationsbutik i din smarta enhet för att använda trådlös anslutningsfunktion i din maskin.

För att använda appen, kontrollera att den smarta enheten är ansluten till internet.

Om appen registreras för första gången, slutför registrering av användarkontot, genom att följa instruktionerna i appen. Du kan använda alla produkter med HomeWhiz i hemmet genom denna konto, när registreringen är färdig. Bluetooth-funktionen ska vara på i den smarta enheten och apparaten ansluten till internet under inställningen. Din smarta enhet måste befinna sig i närheten av tvättmaskinen. Efter inställningen kan Bluetooth stängas av eller den smarta enheten behöver inte vara nära tvättmaskinen. Du kan använda din produkt förutsatt att din smarta enhet är ansluten till internet.

Du kan se de produkter som ihopkopplats med ditt konto genom att trycka på knappen "Lägg till/ta bort produkt" på sidan "Produkter" i appen. Du kan utföra användarstyrda parningsförfaranden för dessa produkter på denna sida.

När appen har ställts in med Fjärrkontrollfunktionen, kan tvättmaskinen skicka lägesmeddelanden via din smarta enhet.



Besök [www.homewhiz.com](http://www.homewhiz.com) för att se Android- och iOS-versioner som stöder HomeWhiz-applikationen.

**Din tvättmaskin kommer att skicka dig ett meddelande via HomeWhiz-applikationen i följande fall:**

- Vid slutet av programmet
- När tvättmaskinens lucka är öppen
- Vid vattnet stängts av varning,
- Vid säkerhetsvarning,



För att använda Fjärrkontrollfunktionen måste appen installeras på din smarta enhet och tvättmaskinen måste vara ansluten till ditt hemnätverk. Om tvättmaskinen inte är ansluten till nätverket fungerar den som en apparat som inte har HomeWhiz-funktion.

Produkten kommer att fungera ansluten till det trådlösa nätverket på ditt hemnätverk. Kontroller som görs i applikationen skickas över denna nätverk, så den trådlösa signalstyrkan ska vara tillräcklig där maskinen är placerad.

Fungerar på HomeWhiz 2.4 GHz frekvensband.



Alla säkerhetsåtgärder som beskrivs i avsnittet **“ALLMÄNNASÄKERHETSINSTRUKTIONER”** i bruksanvisningen gäller även för fjärrstyrning via Fjärrkontrollfunktionen

Internet-anslutning krävs för att använd Fjärrkontrollfunktionen. Annars kommer appen inte köras på din smarta enhet. Kontakta din internetleverantör om du har problem med internetanslutningen.

### 4.3.15.1 Inställning av Fjärrkontroll

Anslutning ska skapas mellan produkten och appen, för att den ska fungera.



Internet-anslutning krävs för att använd Fjärrkontrollfunktionen. Annars kommer appen inte köras på din smarta enhet. Kontakta din internetleverantör om du har problem med internetanslutningen.

- Om du lägger till en produkt för första gången trycker du på "Lägg till/ta bort produkt" i appen och trycker på "Tryck här för att ansluta produkten till nätverket". Följ stegen i appen för att utföra installationen.
- För att starta installationen, se till att din tvättmaskin är avstängd. Håll **På/Av** -knappen **och fjärrkontroll** knappen intryckta samtidigt i 3 sekunder för att ställa in tvättmaskinen i fjärrkontrollinställningsläge.

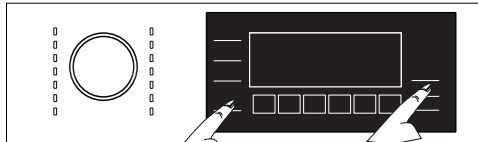

- En animation visas i Fjärrkontrollens inställning och den trådlösa anslutningens ikon blinkar, tills maskinen är ansluten till internet. Bara På/av knappen är aktiverad i detta läge. Andra knappar fungerar inte.

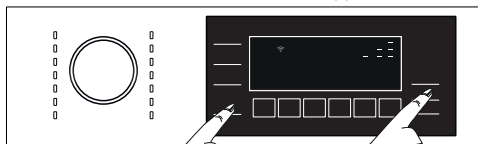

- Tryck på "Lägg till / ta bort produkt" knappen i app-skärmen och tryck på "Anslut ny produkt till nätverket", som öppnas på skärmen.
- Följ instruktionerna som visas på fjärrkontrollens app-skärm.
- När inställningen är slutförd ger du tvättmaskinen ett namn. Du ser produkten som ska läggas till på "Produkter" sidan i appen.



Om inte inställningen kan slutföras inom 5 minuter kommer tvättmaskinen automatiskt att stängas av. I det fallet måste du starta om inställningarna på nytt. Om problemet kvarstår, kontakta auktoriserad service.

Du kan använda tvättmaskinen med mer än en smart enhet. För att göra detta, ladda även ner Fjärrkontrollapplikationen på andra smarta enheter. När du startar appen, måste du logga in med det konto som du tidigare skapat och parat ihop med tvättmaskinen. I annat fall, läs "Att ställa in en tvättmaskin som är ansluten till någon annans konto".



Fjärrkontrollapplikationen kan kräva att du anger produktnumret som finns på produktetiketten. Du hittar produktetiketten på maskinluckans insida. Produktnumret visas på etiketten.



### 4.3.15.2 Att ställa in en tvättmaskin som är ansluten till någon annans konto

Om tvättmaskinen du vill använda tidigare registrerats i systemet med någon annans konto, skapa först ny konto för Fjärrkontrollens registrering och ställ in och öppna HomeWhiz-applikation med detta konto. Följ stegen i kapitel 4.3.15.1 efter att du loggat in och ställt in apparaten.



Din produkttilläggsbegäran kommer att skickas till produktens ägare via e-post. Du kan börja använda produkten vanligtvis efter ägarens bekräftelse. Därtill kan produktens ägare acceptera eller neka begäran som skickats med appen. Tryck på inställningar-filen i appen startside. Öppna Användarläkningsinställningarna och den skickade begäran accepteras.



### 4.3.15.3 Ta bort länkning av fjärrkontrollkonto

Följ följande instruktioner för att ta bort tvättmaskinen, som tidigare länkats med någon annans konto.

- Slå på maskinen med På/av-knappen.
- När maskinen är på, håll knapparna **Fjärrkontroll** och **Sluttidsinställning** i 5 sekunder.

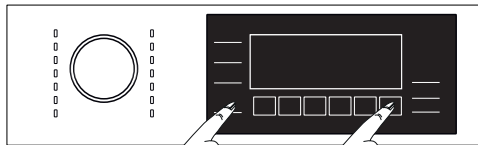

- Du här en ljudsignal som informerar om begäran efter nedräkningen "5- 4- 3- 2- 1" på skärmen. Det tar några sekunder att radera länknigen.



Efter detta kan inte tvättmaskinens Fjärrkontrollfunktion användas innan du utför en annan inställning.

Produkten måste inte vara ansluten till internet för att ta bort kontrollänknigen. Din begäran kommer att tas emot. Denna länkning raderas automatiskt, när produkten ansluts nästa gång till internet.

### 4.3.15.4 Fjärrkontrollfunktion och dess användning

Den trådlösa anslutningen stängs av automatisk efter Fjärrkontrollens inställning. För att aktivera eller inaktivera den trådlösa anslutningen, se "4.3.8.2 Trådlös anslutning".

Om du slår av och på din tvättmaskin, när den trådlösa anslutningen är aktiv, ansluts den trådlösa anslutningen igen. Om nätverkets lösenord ändras eller modemmet stängs av, stängs den trådlösa anslutningen automatiskt. Av den anledningen måste du slå på den trådlösa anslutningen på nytt om du vill använda fjärrkontrollfunktionen.

Du kan se anslutningens status genom att kontrollera den trådlösa anslutningens symbol på skärmen. Om symbolen är kontinuerligt påslagen har du en internetanslutning. Om symbolen blinkar försöker maskinen att ansluta. Om symbolen är avslagen har du ingen anslutning.



När den trådlösa anslutningen är på i din produkt är fjärrkontrollfunktionen valbar.

Om fjärrkontrollfunktionen inte kan väljas kontrollerar du anslutningens status. Om anslutningen misslyckades, upprepa de initiala installationsinställningarna på apparaten.

Om du vill fjärrstyra din tvättmaskin trycker du på **fjärrkontroll** knappen för att aktivera fjärrkontrollfunktionen. När du har åtkomst till produkten ser du en skärmbild liknande den nedanstående.

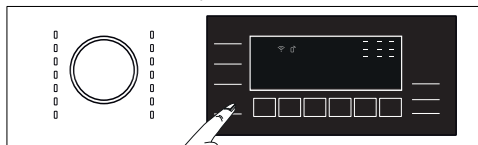

När fjärrkontrollfunktionen är på, kan maskinen bara slås på och av och läget uppföljas. Och alla funktioner förutom barnlås kan hanteras via applikationen.

Du kan följa om fjärrkontrollfunktionen är på eller av genom indikatorfunktionen på knappen.

Om fjärrkontrollfunktionen är av hanteras alla operationer på tvättmaskinen och endast statusuppföljning är tillåten på applikationen.

Fjärrkontrollfunktionen kan kanske inte aktiveras, om fjärranslutningen är av eller produktluckan öppen.

När du aktiverar denna funktion en gång i tvättmaskinen, är vissa förhållanden kvar i den externa cykel och fungerar oavsett om maskinen är på eller av, och ger dig chansen att kontrollera maskinen över internet oavsett var du befinner dig.

I vissa fall inaktiverar den sig själv av säkerhetsskäl:

- När tvättmaskinen drabbas av strömavbrott
- När tvättmaskinens lucka är öppen
- När Av/På knappen trycks in på kontrollpanelen

#### 4.3.15.5 Felsökning

Gör följande om du har problem med att kontrollera eller ansluta. Kontrollera om problemet fortsätter efter att du utfört proceduren. Om problemen kvarstår, utför följande åtgärder.

- Kontrollera om den smarta enheten är ansluten till det aktuella hemnätverket.
- Stäng och öppna produktappen.
- Öppna inställningarna i meny och justera trådlös anslutning: Av-läge till trådlös anslutning och: och anslut igen via applikationen.
- Om anslutningen inte kan upprättas med stegen ovan, upprepa de initiala installationsinställningarna på tvättmaskinen.

Kontakta auktoriserad service om problemet kvarstår.

## 4.4 Underhåll och rengöring



Läs kapitlet "Säkerhetsföreskrifter" först!

Servicelevslängden för produkten ökar och ofta förekommande problem minskar om den rengörs regelbundet.

### 4.4.1 Rengöring av tvättfacket

#### Lämpliga rengöringstillfällen

- Om du ser hårdat, visköst tvättmedel eller mjukmedel när du öppnar doseringsbehållarens lock,
- Om du inte är nöjd med tvättresultatet (tvättmedel eller mjukmedel kan inte tas med i tvättmediet eftersom det hårdats),
- Om vätskorna i facket inte minskar under en längre tid, trots att du inte tillsätter tvättmedel eller mjukmedel och dosering väljs,
- Om du vill byta tvättmedel som du har lagt till i facket (till exempel om du inte är nöjd med tvättmedlet och inte vill använda det) eller om du har gjort ett misstag när du tillsätter medlen (till exempel om du har lagt tvättmedel i mjukmedelsfacket eller mjukmedel i tvättmedelsfacket),
- Om du ska lägga till ett tvättmedel eller mjukmedel från ett annat märke än det du brukar använda,
- Om du lägger till ett tvättmedel av annan typ (till exempel om du tillsätter tvättmedel för färgad tvätt när det finns tvättmedel för vit tvätt i facket)
- Om du tillsätter ett tvättmedel med en annan koncentration (för att inte slösa bort det gamla tvättmedlet kan du lägga det i tvättmedelsfacket vid nästa tvätt och välja "pulvertvättmedel aktivt" på displayen.)
- Om det nya mjukmedlet som tillsätts har samma egenskaper men har en annan doft (tänk på att om du tillsätter det nya mjukmedlet utan att rengöra resterna av föregående, kommer denna blandning att ge en annan lukt),
- Om du inte ska använda produkten under lång tid (till exempel när du åker till sommarstugan och när du återvänder - 3 månader eller mer) (tvättmedlet kan alltmer tjockna och till slut hårdas, och därmed kan systemet inte genomföra dosering även om det visar att facken är fulla.)

#### Rengöring:

Innan rengöring, tryck på På/Av-knappen för att stänga av produkten och dra sedan ur kontakten.



Det rekommenderas att du bär en handske för att undvika kontakt med tvättmedlet som du kommer att ta ur tvättmedelsfacket och andra tvättmedel.

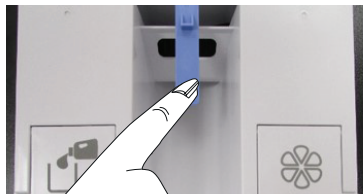

- Tryck på den blå delen mitt i tvättmedelslådan och dra sedan lådan mot dig själv för att ta ut den.

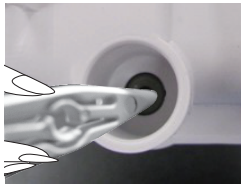
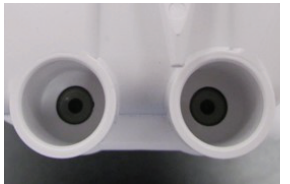

- Ta bort urtömningslisten som finns längst bak i facket.
- Hålet bakom tvättmedelsfacket som töms placeras över en behållare.
- Tryck urtömningslisten lätt in på plats längst bak i tvättmedelsfacket.
- Tvättmedlet börjar flöda i behållaren.
- Upprepa samma process för mjukmedlet.

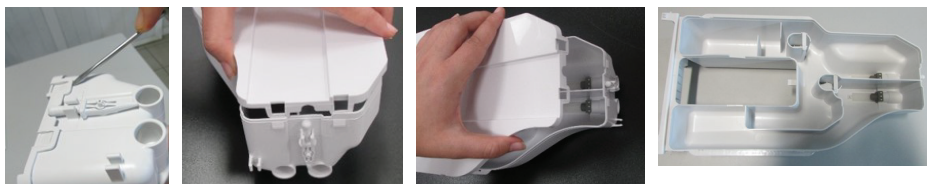

- Använd en platt skruvmejsel för att ta bort flikarna som håller det övre locket på tvättmedelsfacket (det finns totalt 6 flikar: två på höger sida av facket, två till vänster och två på baksidan) och tvätta insidan av facket.
- Efter tvättning sätter du tillbaka luckan på sin plats. Se till att alla flikar är inpassade. Om flikarna inte sitter ordentligt kan vätskor läcka eller tvättmedelsfacket kan fastna eller det kan vara svårt att förflytta det längs fackets skena. Se därför till att flikarna är monterade på plats.
- Passa in urtömningslisten på plats längst bak i facket.
- Observera slitsen och skenorna, sätt tillbaka facket på plats och tryck till det för att stänga. Efter tillsats av tvättmedel och mjukmedel kommer det att vara redo att användas i program med doseringsfunktion.

#### 4.4.2 Rengöra luckan och trumman

För produkter med trumrengöringsprogram, var god se Hantera produkten - Program.



Upprepa trumrengöringen minst varannan månad.

Använd ett avlagringshämmande medel för tvättmaskinen.



Efter varje tvätt ska du se till att inga främmande ämnen finns kvar i produkten.

Om hålen på bälgens undersida i bilden är spärrade ska du öppna hålen med en tandrensare.

Främmande metallföremål orsakar rost i trumman. Rengör fläckar på trummans yta genom att använda rengöringsmedel för rostfritt stål.

Använd aldrig stålull eller trådull. Detta skadar målade ytor och ytor i plast.

#### 4.4.3 Rengöra kroppen och kontrollpanelen

Torka av maskinen med tvålatten eller icke korroderande mildt rengöringsmedel och torka med en mjuk trasa. Använd bara en mjuk och fuktig trasa för att rengöra kontrollpanelen.

#### 4.4.4 Rengöra vatteninloppsfiltret

Det finns ett filter vid slutet av varje vatteninloppsventil på baksidan av maskinen och även vid slutet av varje vatteninloppsslang där de är anslutna till kranen. Dessa filter förhindrar att främmande ämnen och smuts tränger in med vattnet i maskinen. Filter ska rengöras om de är smutsiga.

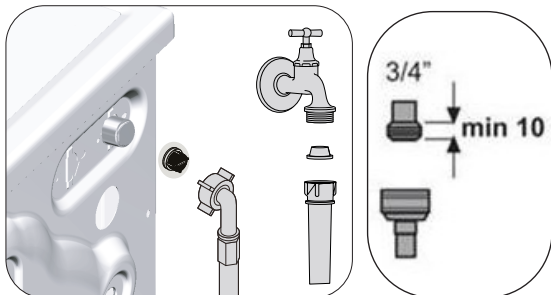

1. Stäng kranarna.
2. Ta bort muttrarna för vatteninlopps-slangen frö att öppna filtren på vatteninloppsventilerna. Rengör dem med en borste. Om filtren är för smutsiga, ska du ta bort dem från sina placeringar med en pincett och rengöra dem.
3. Ta ut filtren i den plana änden av vatteninlopps-slangen tillsammans med tätningarna och rengör noggrant under rinnande vatten.
4. Sätt försiktigt tillbaka tätningar och filter på deras platser och dra åt slangmuttrarna för hand.

#### 4.4.5 Tömma ut kvarvarande vatten och rengöra pumpfiltret

Filtersystemet i din maskin förhindrar att fasta föremål, såsom knappar, mynt och textilfibrer sätter igen pumppropellern under tömning av tvättvattnet. Vattnet töms ut utan problem och servicelivslängden för pumpen ökar.

Om din maskin inte klarar av att tömma ut vattnet, kan pumpfiltret sätta igen. Filtret måste rengöras när det sätter igen eller var tredje månad. Vattnet måste tömmas ut för att rengöra pumpfiltret.

Dessutom ska du före transport av maskinen (vid flytt till ett annat hus) tömma ut vattnet ordentligt.



**WARNING:** Främmande ämnen som ligger kvar i pumpfiltret kan skada maskinen eller orsaka buller.

**WARNING:** I regioner där det finns risk för frysskador måste kranen vara stängd, systemslangen tas bort och vattnet i produkten tömmas ut när produkten inte används.

**WARNING:** Efter varje användning ska du stänga av vattenkranen till vilken huvudslangen är ansluten.

#### För att rengöra det smutsiga filtret och släppa ut vattnet:

- 1 Koppla ur maskinen för att stänga av strömtilförseln.



**WARNING:** Vattentemperaturen inuti maskinen kan stiga upp till 90 °C. För att undvika risk för skällning, rengör filtret efter att vattnet inuti produkten har svalnat.

- 2 Öppna filterlocket.

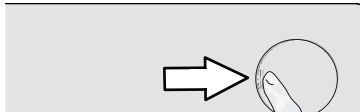

- 3 Följ åtgärderna nedan för att tömma ut vattnet.

#### Om produkten har en nödtömnings-slang, för vattenutsläpp:

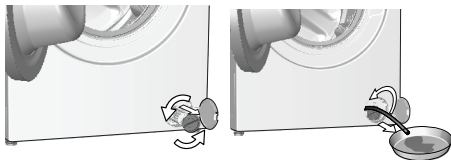

- a Dra ut nödtömnings-slangen ur sitt läge.
- b Placera en stor behållare i slangändan. Töm ut vattnet i behållaren genom att dra ut kontakten i slutet av slangändan. När behållaren är full ska du blockera inloppet genom att byta kontakten. Efter att behållaren har tömts upprepar du proceduren ovan för att fortsätta tömma ut vattnet ur maskinen.
- c När tömningen av vattnet är slut stänger du slutet av kontakten igen och fixerar slangens på plats.
- d Vrid och ta bort pumpfiltret.

- 4 Rengör det från eventuell smuts inne i filtret, samt fibrer, om det finns några, runt propellerområdet.
5. Byt filtret.
6. Om filterlocket består av två delar, stäng filterlocket genom att trycka på fliken. Om den är i ett stycke sätter du ihop flikarna i nedre delen på plats och trycker på övre delen för att stänga.



Läs kapitlet "Säkerhetsföreskrifter" först!

Problem	Orsak	Lösning
Program startar inte efter att luckan har stängts.	Knappen Start/Paus/Avbryt har inte tryckts in. Det kan vara svårt att stänga luckan vid överdriven belastning.	<ul style="list-style-type: none"> <li>Tryck på knappen Start/Paus/Avbryt.</li> <li>Minska mängden tvätt och se till att luckan är ordentligt stängd.</li> </ul>
Det går inte att starta eller välja program.	Produkten har växlat till säkerhetsläge på grund av ett infrastrukturproblem, såsom linjeström, vattentryck etc.	<ul style="list-style-type: none"> <li>Tryck på och håll in knappen På/Av i 3 sekunder för att återställa maskinen till fabriksinställningar. (Se "Avbryta programmet")</li> </ul>
Vatten i produkten.	Vatten har blivit kvar i produkten på grund av kvalitetskontrollprocesser i produktionen.	<ul style="list-style-type: none"> <li>Detta beror inte på något fel; vatten är inte skadligt för maskinen.</li> </ul>
Maskinen tar inte in vattnet.	Kranen är avstängd.	<ul style="list-style-type: none"> <li>Vrid på kranen.</li> </ul>
	Vatteninloppsslangen är böjd.	<ul style="list-style-type: none"> <li>Platta till vatteninloppsslangen.</li> </ul>
	Vatteninloppsfiltret är igensatt.	<ul style="list-style-type: none"> <li>Rengör filtret.</li> </ul>
	Luckan är inte stängd.	<ul style="list-style-type: none"> <li>Stäng luckan.</li> </ul>
Maskinen tömmer inte ut vattnet.	Vattenslagen är igensatt eller vriden.	<ul style="list-style-type: none"> <li>Rengör eller platta till slangen.</li> </ul>
	Pumpfiltret är igensatt.	<ul style="list-style-type: none"> <li>Rengör pumpfiltret.</li> </ul>
Maskinen vibrerar eller avger buller.	Produkten står obalanserad.	<ul style="list-style-type: none"> <li>Balansera maskinen genom att justera fötterna.</li> </ul>
	En hård substans har trängt in i pumpfiltret.	<ul style="list-style-type: none"> <li>Rengör pumpfiltret.</li> </ul>
	Transportspärarna tas inte bort.	<ul style="list-style-type: none"> <li>Avlägsna transportsäkerhetsbultarna.</li> </ul>
	Tvättmängden i produkten är för liten.	<ul style="list-style-type: none"> <li>Lägg i mer tvätt i maskinen.</li> </ul>
	För mycket tvätt har fyllts på.	<ul style="list-style-type: none"> <li>Ta ut lite tvätt för hand ur maskinen eller distribuera den för hand för att balansera den jämnt.</li> </ul>
	Maskinen lutar mot ett fast föremål.	<ul style="list-style-type: none"> <li>Se till att maskinen inte står lutad mot något.</li> </ul>
Det läcker ut vatten ur maskinens undersida.	Vattenslagen är igensatt eller vriden.	<ul style="list-style-type: none"> <li>Rengör eller platta till slangen.</li> </ul>
	Pumpfiltret är igensatt.	<ul style="list-style-type: none"> <li>Rengör pumpfiltret.</li> </ul>
Maskinen stannar strax efter att programmet har startat.	Maskinen har stannat tillfälligt på grund av för låg spänning.	<ul style="list-style-type: none"> <li>Den återgår till normal drift när spänningen är på normal nivå.</li> </ul>
Maskinen tömmer direkt ut vattnet den tar in.	Dräneringsslangen ligger inte i rätt höjd.	<ul style="list-style-type: none"> <li>Anslut vattentömningslangen enligt beskrivningen i bruksanvisningen.</li> </ul>
Inget vatten syns i maskinen under tvätt.	Vatten finns invändigt i maskinens osynliga del.	<ul style="list-style-type: none"> <li>Detta är inte ett fel.</li> </ul>
Luckan kan inte öppnas.	Lucklåset är aktiverat, på grund av vattennivån i produkten.	<ul style="list-style-type: none"> <li>Töm ur vattnet genom att köra pump- eller centrifugeringsprogrammet.</li> </ul>
	Maskinen värmer upp vattnet eller är i centrifugeringsstadiet.	<ul style="list-style-type: none"> <li>Vänta tills programmet slutförts.</li> </ul>
	Luckan kan ha fastnat på grund av trycket den utsätts för.	<ul style="list-style-type: none"> <li>Ta tag i handtaget och tryck och dra luckan för att frigöra och öppna den.</li> </ul>
	Om det inte finns någon ström, kommer inte laddningsdörren på produkten att öppnas.	<ul style="list-style-type: none"> <li>För att öppna laddningsdörren, öppna pumpfilterlocket och dra ner nödhandtaget som finns placerat på baksidan av nämnda lock. Se "Lucklås"</li> </ul>

<b>Problem</b>	<b>Orsak</b>	<b>Lösning</b>
Tvätten tar längre tid än vad som beskrivs i användarmanualen. (*)	Vattentrycket är lågt.	<ul style="list-style-type: none"> <li>Maskinen väntar tills rätt mängd vatten är i maskinen för att förhindra dålig tvättkvalitet på grund av för lite vatten. Därför förlängs tvättiden.</li> </ul>
	Spänningen är låg.	<ul style="list-style-type: none"> <li>Tvättiden förlängs på grund av dåliga tvättresultat när spänningen är låg.</li> </ul>
	Den ingående vattentemperaturen är låg.	<ul style="list-style-type: none"> <li>Tid för att värma upp vatten förlängs under den kalla årstiden. Tvättiden kan också förlängas för att undvika dåliga tvättresultat.</li> </ul>
	Antalet sköljningar och/eller mängden sköljvatten har ökat.	<ul style="list-style-type: none"> <li>Maskinen ökar mängden sköljvatten när det krävs extra sköljning och lägger till ett extra sköljsteg vid behov.</li> </ul>
	Överdriven skumbildning har förekommit och det automatiska systemet för skumabsorbering har aktiverats på grund av att för stor mängd tvättmedel har använts.	<ul style="list-style-type: none"> <li>Använd rekommenderad mängd av tvättmedlet.</li> </ul>
Programmet räknar inte ned. (På modeller med display) (*)	Timern kan stanna under vattenintag.	<ul style="list-style-type: none"> <li>Timerindikatorn räknar inte ned förrän maskinen tar in rätt mängd vatten. Maskinen väntar tills det finns tillräckligt mycket vatten för att undvika dåligt tvättresultat på grund av för lite vatten. Timerindikatorn återupptar nedräkningen efter detta.</li> </ul>
	Timern kan stanna under värmesteget.	<ul style="list-style-type: none"> <li>Timerindikatorn räknar inte ned förrän maskinen når vald temperatur.</li> </ul>
	Timern kan stanna under centrifugeringen.	<ul style="list-style-type: none"> <li>Systemet för automatisk obalanserad laddningsdetektion kan aktiveras på grund av obalanserad fördelning av tvätten i produkten.</li> </ul>
Programmet räknar inte ned. (**)	Det kan vara obalans i produktens tvätt.	<ul style="list-style-type: none"> <li>Systemet för automatisk obalanserad laddningsdetektion kan aktiveras på grund av obalanserad fördelning av tvätten i produkten.</li> </ul>
Maskinen växlar inte till centrifugeringssteget. (*)	Det kan vara obalans i produktens tvätt.	<ul style="list-style-type: none"> <li>Systemet för automatisk obalanserad laddningsdetektion kan aktiveras på grund av obalanserad fördelning av tvätten i produkten.</li> </ul>
	Maskinen centrifugerar inte om vattnet inte töms ut helt.	<ul style="list-style-type: none"> <li>Kontrollera filtret och dräneringsslangen.</li> </ul>
	Överdriven skumbildning har förekommit och det automatiska systemet för skumabsorbering har aktiverats på grund av att för stor mängd tvättmedel har använts.	<ul style="list-style-type: none"> <li>Använd rekommenderad mängd av tvättmedlet.</li> </ul>
Tvättprestandan är låg: Tvätten blir grå. (**)	Otillräckligt med tvättmedel har använts under en längre tid.	<ul style="list-style-type: none"> <li>Använd rekommenderad mängd tvättmedel för vattnets hårdhet och tvätten.</li> </ul>
	Tvätten har gjorts på låga temperaturer under en längre tid.	<ul style="list-style-type: none"> <li>Välj rätt temperatur för tvätten.</li> </ul>
	Otillräcklig mängd tvättmedel används med hårt vatten.	<ul style="list-style-type: none"> <li>Om du använder för lite tvättmedel med hårt vatten ger det smuts i kläderna och detta visar sig med tiden som en gråton. Det är svårt att eliminera gråbildningen när den väl har fått fäste. Använd rekommenderad mängd tvättmedel för vattnets hårdhet och tvätten.</li> </ul>
	För mycket tvättmedel har använts.	<ul style="list-style-type: none"> <li>Använd rekommenderad mängd tvättmedel för vattnets hårdhet och tvätten.</li> </ul>
Tvättprestandan är låg: Fläckar som sitter kvar eller inte vitnar. (**)	För lite tvättmedel har använts.	<ul style="list-style-type: none"> <li>Använd rekommenderad mängd tvättmedel för vattnets hårdhet och tvätten.</li> </ul>
	För mycket tvätt har fyllts på.	<ul style="list-style-type: none"> <li>Överbelasta inte maskinen. Fyll på med de mängder som rekommenderas i "4.3.3 Program och förbrukningstabell".</li> </ul>
	Fel program och temperatur har valts.	<ul style="list-style-type: none"> <li>Välj rätt program och temperatur för tvätten.</li> </ul>
	Fel typ av tvättmedel har använts.	<ul style="list-style-type: none"> <li>Använd originaltvättmedel som passar för maskinen.</li> </ul>
	För mycket tvättmedel har använts.	<ul style="list-style-type: none"> <li>Placera tvättmedlet i rätt fack. Blanda inte blekmedel och tvättmedel med varandra.</li> </ul>

Problem	Orsak	Lösning
Tvättprestandan är låg: Oljiga fläckar syns i tvätten. (**)	Regelbunden trumrengöring används inte.	<ul style="list-style-type: none"> <li>Rengör trumman med jämna mellanrum. För detta ska du se "4.4.2 Rengöra luckan och trumman".</li> </ul>
Tvättprestandan är låg: Kläderna luktar illa. (**)	Dålig lukt och bakterielager bildas på trumman som ett resultat av långvarig tvättning i låga temperaturer och/eller i korta program.	<ul style="list-style-type: none"> <li>Låt tvättmedelsfacket och luckan vara öppna efter varje tvätt. Då kan inte fukt bildas där bakterier frodas.</li> </ul>
Färgen på kläderna har tvättats ur. (**)	För mycket tvätt har fyllts på.	<ul style="list-style-type: none"> <li>Överbelasta inte maskinen.</li> </ul>
	Tvättmedlet som används är fuktigt.	<ul style="list-style-type: none"> <li>Förvara tvättmedel på en tillsluten plats där ingen fukt kan tränga in och utsätt dem inte för överdrivet höga eller låga temperaturer.</li> </ul>
	En högre temperatur valdes.	<ul style="list-style-type: none"> <li>Välj rätt program och temperatur enligt typen och smutsgraden i tvätten.</li> </ul>
Sköljningen fungerar inte bra.	Mängden, fabrikatet och förvaringsförhållanden för tvättmedel är fel.	<ul style="list-style-type: none"> <li>Använd ett tvättmedel som passar för tvättmaskinen och för tvätten. Förvara tvättmedel på en tillsluten plats där ingen fukt kan tränga in och utsätt dem inte för överdrivet höga eller låga temperaturer.</li> </ul>
	Tvättmedlet placerades i fel fack.	<ul style="list-style-type: none"> <li>Tillsätt tvättmedel och mjukmedel till rätt fack.</li> </ul>
	Pumpfiltret är igensatt.	<ul style="list-style-type: none"> <li>Kontrollera filtret.</li> </ul>
	Dräneringsslangen är hopvikt	<ul style="list-style-type: none"> <li>Kontrollera dräneringsslangen.</li> </ul>
Tvätten blir styv efter tvätten. (**)	För lite tvättmedel har använts.	<ul style="list-style-type: none"> <li>Om du använder otillräcklig mängd tvättmedel för vattnets hårdhet kan det göra att tvätten blir styv över tid. Använd rätt mängd tvättmedel enligt vattnets hårdhet.</li> </ul>
	Tvättmedlet placerades i fel fack.	<ul style="list-style-type: none"> <li>Tillsätt tvättmedel och mjukmedel till rätt fack.</li> </ul>
	Tvättmedel blandades med mjukmedel.	<ul style="list-style-type: none"> <li>Blanda inte mjukmedel med tvättmedel. Tvätta och skölj ur behållaren med varmt vatten.</li> </ul>
Tvätten luktar inte mjukmedel. (**)	Tvättmedlet placerades i fel fack.	<ul style="list-style-type: none"> <li>Tillsätt tvättmedel och mjukmedel till rätt fack.</li> </ul>
	Tvättmedel blandades med mjukmedel.	<ul style="list-style-type: none"> <li>Blanda inte mjukmedel med tvättmedel. Tvätta och skölj ur behållaren med varmt vatten.</li> </ul>
	Inställningsnivån för mjukmedelsdoseringen är låg.	<ul style="list-style-type: none"> <li>Öka mjukningsmedlets doseringsmängd med en nivå. Se "Automatisk doseringsinställning"</li> </ul>
Tvättmedelsrester i tvättmedelsfacket. (**)	Tvättmedel placerades i ett vått fack.	<ul style="list-style-type: none"> <li>Torka ur tvättmedelsfacket innan du lägger i medel.</li> </ul>
	Tvättmedlet har blivit fuktigt.	<ul style="list-style-type: none"> <li>Förvara tvättmedel på en tillsluten plats där ingen fukt kan tränga in och utsätt dem inte för överdrivet höga eller låga temperaturer.</li> </ul>
	Vattentrycket är lågt.	<ul style="list-style-type: none"> <li>Kontrollera vattentrycket.</li> </ul>
	Tvättmedlet i huvudtvättfacket har blivit vått vid intag av förvattningsmedel. Hålen i tvättmedelsfacket är blockerade.	<ul style="list-style-type: none"> <li>Kontrollera hålen och rengör om de är igensatta.</li> </ul>
	Det finns ett problem med ventilerna i tvättmedelsfacket.	<ul style="list-style-type: none"> <li>Kontakta ett behörigt serviceombud.</li> </ul>
	Tvättmedel blandades med mjukmedel.	<ul style="list-style-type: none"> <li>Blanda inte mjukmedel med tvättmedel. Tvätta och skölj ur behållaren med varmt vatten.</li> </ul>
	Regelbunden trumrengöring används inte.	<ul style="list-style-type: none"> <li>Rengör trumman med jämna mellanrum. För detta ska du se "4.4.2 Rengöra luckan och trumman".</li> </ul>
För mycket skumbildning i maskinen. (**)	Felaktiga tvättmedel används för tvätten.	<ul style="list-style-type: none"> <li>Använd tvättmedel som passar för tvättmaskinen.</li> </ul>
	För mycket tvättmedel har använts.	<ul style="list-style-type: none"> <li>Använd rekommenderad mängd av tvättmedlet.</li> </ul>
	Tvättmedlet har förvarats under olämpliga förhållanden.	<ul style="list-style-type: none"> <li>Förvara tvättmedel på en stängd och försluten och torr plats. Förvara inte på för heta platser.</li> </ul>
	Viss, nättliknande tvätt, exempelvis tyll kan bli väldigt skummiga på grund av texturen.	<ul style="list-style-type: none"> <li>Använd mindre mängder tvättmedel för den här typen av plagg.</li> </ul>
	Tvättmedlet placerades i fel fack.	<ul style="list-style-type: none"> <li>Placera tvättmedlet i rätt fack.</li> </ul>



Problem	Orsak	Lösning
Skum rinner över i tvättmedelsfacket.	För mycket tvättmedel användes.	<ul style="list-style-type: none"> <li>Blanda 1 matsked mjukmedel och ½ liter vatten och håll i det i huvudfacket för tvättmedel.</li> </ul>
		<ul style="list-style-type: none"> <li>Placera tvättmedlet i maskinen för de programmen som indikeras i "4.3.3 Program- och förbrukningstabellen". När du använder tillsatskemikalier (fläckborttagare, blekmedel etc) minskar du mängden tvättmedel.</li> </ul>
Tvätten förblir våt i slutet av programmet.(*)	Överdriven skumbildning har förekommit och det automatiska systemet för skumabsorbering har aktiverats på grund av att för stor mängd tvättmedel har använts.	<ul style="list-style-type: none"> <li>Använd rekommenderad mängd av tvättmedlet.</li> </ul>
<p>(*) Ingen centrifugering utförs när tvätten inte är jämnt fördelad i trumman för att förhindra skada på maskinen och där den står. Tvätten bör sorteras om och centrifugeras på nytt.</p> <p>(**) Regelbunden trumrengöring används inte. Rengör trumman med jämna mellanrum. Se 4.4.2</p>		
	<p><b>WARNING:</b> Om du inte kan eliminera problemet trots att du följer instruktionerna i det här avsnittet ska du kontakta ett behörigt serviceombud. Försök aldrig utföra några reparationer av produkten själv.</p>	

	<p><b>WARNING:</b> Kontrollera HomeWhiz-avsnittet för den relevanta felsökningsinformationen.</p>
--	---

## ANSVARFRISKRIVNING/VARNING (SV)

Slutanvändaren kan lösa en del (enkla) fel utan att det leder till säkerhetsproblem eller osäker användning, förutsatt att de utförs inom begränsningarna och enligt följande instruktioner (se sektion "Självreparation").

Därför ska, om inte annat angetts, reparationerna som i sektionen "Självreparation" överlåtas till registrerad professionell reparatör, för att undvika säkerhetsproblem. En registrerad professionell reparatör är en person, som tillverkaren har gett åtkomst till denna produkts instruktioner och reservdelslista enligt metoder som beskrivits i Direktivets 2009/125/EC laghandlingar. **Emellertid kan endast servicerepresentant (auktoriserad professionell reparatör), som kan nås genom telefonnumret i bruksanvisningen/ garantikortet eller auktoriserad återförsäljare utföra service under garantitiden. Mär därför, att reparationer utförda av professionell reparatör (som inte är auktoriserad av Grundig) kommer att upphäva garantin.**

### Självreparationer

Slutanvändaren kan utföra självreparationer angående följande reservdelar: dörr, dörrgångjärn och tätning, andra tätningar, dörrlås och plastdelar, så som tvättmedelsfack (en uppdaterad lista finns också tillgänglig på adressen support.grundig.com från och med 1. mars 2021).

För att försäkra produktens säkerhet och förhindra allvarlig personskada, ska nämnda självreparationer utföras enligt instruktionerna för självreparationer i bruksanvisningen eller som finns tillgängliga på adressen support.grundig.com. Koppla ur produkten innan självreparationer utförs.

Alla självreparationer eller försök till dessa utförda av slutanvändaren av delar som inte inkluderats i nämnda lista och/eller att instruktionerna i bruksanvisningen eller som finns tillgängliga på adressen support.grundig.com inte åtföljs, kan leda till säkerhetsproblem utanför Grundig kontroll och upphäva garantin..

Därför rekommenderar vi att slutanvändaren avstår från att utföra reparationer, som inte nämnts i reservdelslistan, utan kontaktar istället auktoriserad professionell reparatör eller registrerad professionell reparatör. Å andra sidan kan dessa reparationer utförda av slutanvändare leda till säkerhetsproblem och skador på produkten och orsaka brand, översvämning, elchock och andra allvarliga personskador.

So exempel, men inte begränsad till, måste följande reparationer utföras av professionell auktoriserad eller registrerad reparatör: motor, pump, moderkort, motorkort, displaykort, värmare etc..

Tillverkaren/säljaren kan inte hållas ansvarig i fall, där slutanvändaren inte följer ovan nämnda regler.

Reservdelar till tvättmaskinen eller tvättmaskinen-torktummlaren finns tillgängliga i 10 år.

Under denna period kommer reservdelar att finnas tillgängliga, för att tvättmaskinen eller tvättmaskinentorktummlaren ska fungera på korrekt sätt



