

# GRUNDIG

**Torktumlare**  
Bruksanvisningen  
**Kuivaaja**  
Käyttöoppaan



GTP5823N

**SV / FI**

2960313172\_SV/121021.1411



**Kära kund,**

## **Vänligen läs den här guiden innan du använder den här produkten!**

Tack för att du väljer en Grundig produkt. Vi vill att du ska uppnå optimal effektivitet från den här högkvalitetsprodukten som har tillverkats med toppmodern teknologi. Vänligen se till att du läser och förstår den här guiden och kompletterande dokumentation till fullo före användning.

Observera alla varningar och information häri. Således kan du skydda både dig själv och din produkt mot potentiella skador.

Behåll manualen. Inkludera den här guiden med enheten om du överlämnar den till någon annan.

## **Symboler och anmärkningar**

Följande symboler användas i användarguiden:



Fara som kan orsaka död eller skada



Läs manualen.



Viktig information eller användbara tips



Varning för heta ytor



Varning för elchock



Varning för UV-strålningsfara



Varning för skållning



Produktens förpackning är gjord av återvunnet material, i enlighet med den nationella miljölagen.



Varning för brand

**OBS** Fara som kan orsaka materialskada på produkten eller omgivningen

<b>1 Säkerhetsföreskrifter .....</b>	<b>5</b>
1.1 Avsedd användning .....	5
1.2 Säkerhet för barn, utsatta personer och husdjur .....	5
1.3 Elektrisk säkerhet .....	6
1.4 Transportsäkerhet .....	6
1.5 Installationssäkerhet .....	6
1.6 Användarsäkerhet.....	8
1.7 Underhåll och rengöringssäkerhet.....	9
1.8 Ljussäkerhe .....	10
1.9 ÅngprogramssäkerhetKära kund .....	10
<b>2. Miljöinstruktioner .....</b>	<b>11</b>
2.1 I enlighet med WEEE-bestämmelser och avyttring av avfall.....	11
2.2 Förpackningsinformation .....	11
2.3 Standardöverenskommelse och testinformation / Fn-försäkran om överensstämmelse.....	11
<b>3 Din torktumlare.....</b>	<b>12</b>
3.1 Tekniska specifikationer .....	12
3.2 Allmänt utseende.....	13
3.3 Leveransomfång.....	13
<b>4.....</b>	<b>14</b>
<b>Installation.....</b>	<b>14</b>
4.1 Rätt installationsplats .....	14
4.2 Avlägsna fraktsäkerhetsmodulen .....	14
4.3 Vattenanslutning .....	15
4.4 Justering av ställen .....	15
4.5 Flytta torktumlaren .....	15
4.6 Varning gällande oljudet.....	15
4.7 Byta ut glödlampan .....	15
<b>5.....</b>	<b>16</b>
5.1 Tvätt som passar att torka i torktumlaren.....	16
5.2 Tvätt som inte är lämplig att torka i torktumlaren .....	16
5.3 Förbereda tvätten för att torkas .....	16
5.4 Vad kan man göra för att spara energi .....	16
5.5 Rätt lastkapacitet.....	17

<b>6 Köra produkten.....</b>	<b>18</b>
6.1 Kontrollpanel .....	18
6.2 Symboler .....	18
6.3 Förberedelse av torktumlare .....	18
6.4 Programval och konsumtionstabell .....	19
6.5 Extrafunktioner .....	21
6.7 Starta programmet .....	22
6.8 Barnspärr .....	22
6.9 Byta program efter att maskinen har startat .....	22
6.10 Avbryta ett program .....	22
6.11 Programslut .....	23
6.12 Luktfunktion.....	23
<b>7 Underhåll och rengöring .....</b>	<b>24</b>
7.1 Fiberfilter (intern och extern filter) / rengöring av luckans insida .....	24
7.2 Rengör sensorn .....	25
7.3 Tömma vattentanken .....	25
7.4 Rengöra sensorerna .....	26
<b>8 Felsökning.....</b>	<b>28</b>

# 1 Säkerhetsföreskrifter

Det här avsnittet handlar om säkerhetsinstruktioner som behövs för att förhindra riskerna för personskada och materialskada.

- Vårt företag kan inte hållas ansvariga för skador som kan uppstå om dessa instruktioner inte följs.
- Installations- och reparationsarbeten ska alltid utföras av auktoriserad service.
- Använd endast originalreservdelar och tillbehör .
- Reparera inte eller byt ut någon komponent i produkten såvida det inte tydligt anges i bruksanvisningen.
- Modifiera inte produkten.



## 1.1 Avsedd användning

- Produkten är endast designad för hushållsanvändning. Den är inte avsedd för kommersiellt bruk.
- Den här produkten är inte utformad för utomhusanvändning.
- Installera eller kör inte produkten där frysning är en möjlighet och/eller skadligt för externa element. Vatten som frusit i pumpen eller i slangar kan orsaka skador
- Produkten kan endast användas till att torka eller ventilerat tvätt som är tvättad med vatten och som är torktumlersäker.



## 1.2 Säkerhet för barn, utsatta personer och husdjur

- Den här utrustningen kan användas av barn ifrån åldrarna 8 och uppåt, samt personer med nedsatt sensorisk eller mental kapacitet, eller bristande erfarenhet och kunskap, om de har övervakning och får instruktioner angående säker användning av utrustningen, samt förstår de farorna som finns. Barn får inte leka med utrustningen. Rengörings- och underhållsarbete ska inte utföras av barn såvida de inte övervakas av någon.
- Barn under 3 år ska hållas borta från produkten såvida de inte övervakas av någon.
- Elektriska produkter är farliga för barn och husdjur. Barn och husdjur får inte leka med produkten, klättra på eller ta sig in i produkten.
- Håll produktens dörr stängd även när den inte är i bruk. Barn eller husdjur kan låsas inne i produkten och kvävas.
- Rengörings- och användararbete ska inte utföras av barn såvida de inte övervakas av någon.
- Håll förpackningsmaterial borta från barn. Risk för skada eller kvävning!
- Håll alla tillsatser som används med produkten borta från barn.
- Klipp av sladden och förstör laddningsluckan innan du kasserar produkten.



### 1.3 Elektrisk säkerhet

- Produkten får inte vara inkopplad under installation, underhåll, rengöring, reparation och transportoperationer.
- Om strömsladden är skadad, ska den bytas ut av en auktoriserad serviceverkstad bara för att undvika alla risker som kan uppstå.
- Stick inte in nätsladden under produkten eller på baksidan av produkten. Placera inte tunga föremål på nätsladden. Strömsladden får inte knäckas, klämmas eller komma i kontakt med någon värmekälla.
- Använd inte en förlängningsladd, multi-plugg eller adapter för att driva din produkt.
- Produkten får inte drivas av en extern brytare såsom en timer eller ska inte anslutas till en krets som öppnas och stängs regelbundet med ett verktyg.
- Kontakten ska vara lättåtkomlig. Om detta inte är möjligt, ska en mekanism som uppfyller den elektriska lagstiftningen och som bryter alla terminaler från elnätet (säkring, brytare, huvudströmbrytare, etc.) finnas tillgänglig på elinstallationen.
- Vidrör inte kontakten med våta händer!
- Håll inte i nätsladden utan i kontakten när du kopplar ur apparaten.



### 1.4 Transportsäkerhet

- Koppla ur produkten innan transport, töm vattentanken om det finns någon och avlägsna vattenavloppsanslutningar.
- Den här produkten är tung, hantera inte den själv.
- Vidta nödvändiga försiktighetsåtgärder för att produkten inte ska falla eller tippa. Krossa eller tappa inte produkten under transport.
- Använd inte produktens extruderingsdelar (såsom laddningsluckan) för att flytta produkten.
- Flytta produkten stående i upprätt position. Om den inte kan flyttas upprätt, transportera den genom att luta den till höger sett framifrån.



### 1.5 Installationssäkerhet

- För att göra produkten redo för installation, säkerställ att den elektriska installationen och vattenavloppet är korrekt genom att kolla informationen i användarmanualen. Om det inte är lämpligt för installation, ring en behörig elektriker och rörmokare för att ordna de verktyg som behövs. Dessa operationer ska genomföras av kunden.
- Kontrollera för skador på produkten innan den installeras. Har inte produkten installerad om den är skadad.
- Ta inte bort den justerbara ställningen.

- Placera produkten på ett jämt och hårt underlag och balansera med de justerbara benen.
- Spalten mellan produkten och golvet får inte minskas med material så som mattor, trä eller tejp. Ventilationshålen under produktens bas får inte täppas igen med en matta.
- Produkten ska installeras så att ventilationshålen inte täpps igen.
- Installera produkten i en miljö med bra ventilation fri från damm.
- Installera inte produkten nära brandfarliga och explosiva material och ha inte brandfarliga och explosiva material nära produkten när den är igång.
- Produkten ska inte installeras mot en dörr, skjutdörr där produktens laddningslucka inte kan öppnas helt, eller bakom en gångjärnsdörr där produktens gångjärn är vända mot dörrens gångjärn.
- Installera produkten där periodiskt underhåll och rengöring enkelt kan utföras.
- Placera produkten med dess bakre yta mot väggen (för värmemodeller).
- Efter du satt produktren på plats, säkerställ att den bakre väggen inte kommer i kontakt med någon extrudering (en vattenkran, elektriskt uttag etc.).
- Placera produkten med ett mellanrum på åtminstone 1 cm mellan produkten och möbelkanter.
- Följ rökkanalens anslutningsregler som specificeras i guiden (för modeller med rökkanal).
- Frånluften ska inte dirigeras till rökkanalen som används för att tömma röken från apparater som använder gas eller andra bränslen (för modeller med rökkanal).
- Ventilationsslangen ska inte kopplas till en värmepanna eller ett skorstensrör (för modeller med rökkanal).
- Koppla in produkten till ett jordat uttag skyddat med en lämplig säkring i linje med angiven typ och märkström. Låt en elektriker ställa in jordningsutrustningen. Använd inte en jordning utan en jordning som överensstämmer med regionala/nationella bestämmelser.
- Anslut produkten till ett jordat uttag som överensstämmer med spännings-, ström- och frekvensvärden som anges i typetiketten.
- Anslut inte produkten till lösa, trasiga, smutsiga, feta kontakter eller uttag som har kommit ut från platser eller uttag med risk för vattenkontakt.
- De nya slangarna som kommer med produkten ska användas. Återanvänd inte gamla slangar. Gör inte fastsättningar på slangarna.
- Placera strömsladden och slangar så man inte ramlar över dem.
- För att använda produkten ovanpå en tvättmaskin, ska ett fixeringshål användas mellan två produkter. Fixeringshålet ska monteras av den auktoriserade serviceverkstaden.

- När produkten placeras på tvättmaskinen, kan den kombinerade vikten när de är fulla vara runt 180 kg. Placera produkter på ett stabilt golv som kan bära tillräcklig last.
- Tvättmaskin kan inte placeras ovanpå torktumlaren.

<b>Lämpligt installationsbord för tvättmaskin och torktumlare.</b>	
Anslutnings-kittyp	Djupmått (DM: Torktumlare, WM: Tvättmaskin)
Plast - 54/60 cm (med/utan båge)	DM ≤ WM
	DM - WM = max. 10 cm
Plast - 46 cm (med/utan båge)	DM ≤ WM
	DM - WM = max. 10 cm
Med hyllor - 60 cm	DM ≤ WM
Med hyllor - 54 cm	DM ≤ WM



## 1.6 Användarsäkerhet

- Den maximala vikten av torr tvätt före tvätt anges i avsnittet "Tekniska specifikationer"
- Placera inte otvättade föremål i torktumlaren.
- Föremål som är nedsmutsade med material såsom matolja, aceton, alkohol, bensin, fotogen, fläckborttagare, terpentiner, vax eller tvättmedel ska tvättas i varmt vatten med större mängd tvättmedel innan de torkas i torktumlaren.
- Om kemikalier används för rengöring ska torktumlaren inte användas.
- Gummiskum (latexskum), duschmössor, vattenbeständiga textilier, gummibärande material och kläder, kuddar med gummiskumkuddar ska inte torkas i en torktumlare.
- Föremål med hårspray, rester av hårprodukter eller liknande material ska inte torkas i en torktumlare.
- Töm fickorna på kläder och avlägsna föremål såsom tändstickor och tändare.
- Om inte alla föremål kan avlägsnas snabbt och inte kan placeras där värme skingras, så stoppa inte torktumlaren före torkningscykeln är slutförd.
- Den sista delen av torktumlarcykeln utförs utan värme (kylcykel) för att säkerställa att föremålen är i en temperatur som inte kommer att skada föremålen.
- Sköljmedel eller liknande produkter ska användas i linje med sköljmedelsinstruktionerna.
- Använd inte torktumlaren utan fiberfilter.
- Låt inte fiber ansamlas runt torktumlaren.



- För att förhindra att gas dras tillbaka i rummet från apparater som förbrukar andra bränslen, inklusive öppen eld, ska lämplig ventilation finnas (för modeller med rökkanal).
- Kör inte produkten tillsammans med värmare såsom gasvärmare och en skorsten. Det kan göra att rökkanalen fattar eld. (för modeller med rökkanal)
- Luta inte mot eller sitt på laddningsluckan när den är öppen, produkten kan tippa över.
- Stå inte på produkten,
- Placera inte en eldkälla (t.ex. stearinljus, cigaretter, etc.) på produkten eller i närheten av den. Förvara inte brännbara/explosiva material.
- Rör inte trumman när den roterar.
- Produktens bakre vägg kommer att vara varm under drift. Rör inte baksidan på produkten under torkning eller efter att torkningsprocessen är slutförd. (för modeller med värmning)
- Rör inte de inre ytorna på trumman medan du lägger till eller tar ur kläder under ett pågående program. Trummans yta är het.
- Tryck inte på knapparna med vassa föremål såsom gafflar, knivar, med dina naglar etc.
- Använd inte den defekta eller skadade produkten. Koppla ur produkten (eller stäng av den anslutna säkringen) och ring auktoriserad serviceverkstad.
- Koppla ur produkten om den inte används.



## **1.7 Underhåll och rengöringssäkerhet**

- Tvätta inte produkten genom att spraya eller hälla vatten på den! Använd inte en högtryckstvätt, ångrengörare, slang eller tryckspruta för att rengöra produkten.
- Använd inte vassa eller slipande verktyg för att rengöra produkten.
- Använd inte material som rengöringsmedel, tvättmedel, gas, bensen, alkohol, vax etc. för att rengöra produkten.
- Fiberfiltet ska rengöras regelbundet. Rengör luddfiltret och luckans inre yta.
- Rengör ludd som samlat sig på förångarens flänsar bakom filterlådan, med en dammsugare. Du kan rengöra för hand om du använder skyddshandskar. Försök inte att rengöra med bara händer. Förångarens flänsar kan skada händerna. (För produkter med värmepump)
- På grund av brand- och explosionsrisk, använd inte lösningar, rengöringsmaterial, stålull eller liknande material och verktyg för att rengöra sensorer.
- Rengör rökkanalen. (för modeller med rökkanal)
- Drick inte kondensvattnet.



## 1.8 Ljussäkerhet

- Kontakta en auktoriserad serviceverkstad om du behöver ersätta LED-lampan/glödlampan som används för belysning (för produkter med lampor (för produkter med lampor)).



## 1.9 Ångprogramssäkerhet

- Tillåmpliga till produkter med ångprogram.
- Ångprogram använder endast destillerat vatten eller kondenserat vatten i maskinens vattentank. Använd inte vatten från huvudledningen eller tillsatser. Vid användning av kondenserat vatten i vattentanken ska det filtreras och rengöras från fibrer.
- Innan du lägger tvätt i ett ångprogram bör fläckar tas bort.
- Du kan lägga tvätt som inte är smutsigt eller fläckat men som luktar illa i deodoriserande program.
- Använd inga kemtvätts-set eller extra material i ett ångprogram eller i något program.
- Öppna inte luckan när ångprogrammet är på. Hett vatten kan tränga ut.
- Drick inte det rena vattnet som medföljer produkten.

## 2. Miljöinstruktioner

### 2.1 I enlighet med WEEE-bestämmelser och avyttring av avfall



Produkten innehåller inga farliga och förbjudna material enligt "Direktivet om avfall som utgörs av eller innehåller elektrisk och elektronisk utrustning", publicerad av ministeriet för miljö och urbanisering i Turkiet. Följer WEEE-bestämmelser Den här produkten har tillverkats av återvinningsbara och återanvändbara delar och material. Släng därför inte denna produkt med annat hushållsavfall vid slutet av dess livscykel.

Ta den till en återvinningsstation för elektrisk utrustning. Du kan fråga din lokala kommun gällande återvinningsstationer. Du kan hjälpa till att skydda miljön och naturliga resurser genom att leverera de använda produkterna för återvinning.



Även R920 är ett brandfarligt kylmedel. Se därför till att systemet och rören inte skadas under drift och transport. Håll produkten borta från värmekällor, annars kan den fatta eld om den skadas. Släng inte bort produkten genom att kasta den i en eld.

### 2.2 Förpackningsinformation

Produktens förpackning är gjord av återvunnet material, i enlighet med den nationella lagstiftningen. Avyttra inte förpackningsmaterialet bland hushållssoporna eller annat avfall, avyttra det endast på avsedda återvinningsstationer.

### 2.3 Standardöverenskommelse och testinformation / Fn-försäkran om överensstämmelse



Utvecklingen, tillverkning och försäljningsfaser av den här produkten genomförs enligt överenskommelse med säkerhetsregler som specificerats i alla relaterad instruktioner av den Europeiska Unionen.

## 3 Din torktumlare

### 3.1 Tekniska specifikationer

SV

Höjd (justerbar)	84,6 cm / 86,6 cm*
Bredd	59,8 cm
Djup	60,7 cm
Kapacitet (max)	8 kg**
Nettovikt ( $\pm$ %10)	44 kg
Spänning	Se etikett***
Ingångsström	
Modellkod	

- Min. höjd: Höjd med justerbar ställning stängd.

Max. höjd: Höjd med justerbar ställning öppen på maximal höjd.

\*\* Vikt av torr tvätt innan tvätt.

\*\*\* Märkskylten finns under dörren på torktumlaren.

	För att höja torktumlarens kvalitet kan de tekniska specifikationerna komma att ändras utan föregående meddelande. Bilderna i den här användarmanualen är schematiska och kanske inte nödvändigtvis ser ut exakt så som på produkten. Värdena som tillhandahålls med torktumlaren eller dess medföljande dokument är laboratorieavläsningar i enlighet med respektive standarder. Dessa värden kan skilja sig beroende på användning och omgivningsförhållanden.
---	--

### 3.2 Allmänt utseende

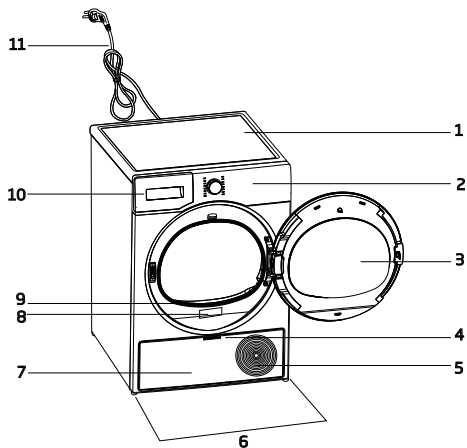

- 1. Övre bord
- 2. Kontrollpanel
- 3. Dörrluckan
- 4. Kickplåtens handtag
- 5. Ventilationsgaller
- 6. Justerbara ben
- 7. Kickplåt
- 8. Märkskylt
- 9. Fiberfilter
- 10. Vattentanklåda
- 11. Nätkabel

### 3.3 Leveransomfång

	1. Vattenutsläppslang*		6. Vattenfyllningsbehållare*
	2. Extrasvamp till lådan*		7. Rent vatten*
	3. Användarmanual		8. Luktkapselenhet*
	4. Torkkorg*		9. Borste*
	5. Torkkorgens användarmanual*		10. Filtertyg*

\*Valfritt - behöver inte vara inkluderat, beror på modell.

## 4 Installation



Läs "Säkerhetsinstruktionerna" först!

Innan du konsulterar närmsta auktoriserade serviceverkstad för att installera torktumlaren, se informationen i användarguiden och se till att el- och vattenförsörjningen är enligt behov. Om inte, ringen elektriker och en rörmokare som ordnar med detta såsom nödvändigt.



Det är kundens ansvar att förbereda platsen där torktumlaren ska placeras och att ha el- och vattenförsörjning förberedd.



Kontrollera för skador på torktumlaren innan den installeras. Om Torktumlaren är skadad så installera inte den. Skadade produkter kan vara en säkerhetsrisk. Vänta i 12 timmar innan du använder torktumlaren.

**OBS**

Produkten inkluderar ett kylmedel och om produkten används direkt efter att den transporteras kan den skadas. Efter varje gång produkten flyttas, ska den vila i 12 timmar.

- När torktumlaren är installerad, måste anslutningarna hålla sig stabila. Efter du satt torktumlaren på plats, säkerställ att den bakre väggen inte kommer i kontakt med någon extrudering (en vattenkran, elektriskt uttag etc.).
- Placera produkten med ett mellanrum på åtminstone 1 cm mellan produkten och möbelkanter.
- Din torktumlare är lämplig att användas i mellan +5°C to +35°C. Om den används utanför det här temperaturintervallet, kan din torktumlares drift äventyras och skadas.
- Torktumlaren ska inte placeras med baksidan mot väggen.



Placera inte torktumlaren på strömkabeln.

### \*Ignorera följande varning om din produkts system inte innehåller R290



**FARA!**

- Torktumlaren innehåller kylmedlet R290.\*
- R290 är ett miljövänligt, men brandfarligt kylmedel.\*
- Se till att luftintaget på torktumlaren är öppet och är välventilerat.\*
- Håll potentiella lågor borta från torktumlaren.\*

### 4.2 Avlägsna fraktsäkerhetsmodulen

**OBS**

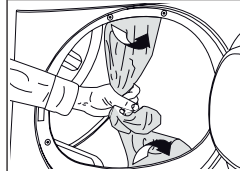

Ta bort fraktsäkerhetsmodulen innan du använder produkten för första gången.

**OBS**

Lämna inte några tillbehör eller delar från fraktsäkerhetsmodulen inuti trumman.

### 4.1 Rätt installationsplats

- Installera torktumlaren på en stabil och jämn yta.
- Torktumlaren är tung. Flytta den inte själv.
- Använd torktumlaren i en miljö fri från damm och med bra ventilation.
- Spalten mellan produkten och golvet får inte minskas med material så som mattor, trä eller tejp.
- Täck inte för ventilationsgallret på torktumlaren.
- Det ska inte finnas dörrar som kan låsas, skjutdörrar eller gångjärnsdörrar nära torktumlarens installationsmiljö som kan blockera laddningsluckan från att öppnas.

### 4.3 Vattenanslutning

Istället för att periodvis dränera vatten som ansamlas i vattentanken, kan du tömma via vattentömningsslangen som kommer med torktumlaren.

### Anslut vattentömningsslangen

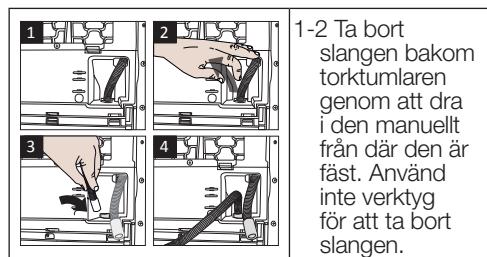

1-2 Ta bort slangen bakom torktumlaren genom att dra i den manuellt från där den är fäst. Använd inte verktyg för att ta bort slangen.

3 Sätt i en ände av vattentömningsslangen som medföljer torktumlaren till där du tagit bort slangen på torktumlaren.

4 Fixera den andra änden av vattentömningsslangen till direkt avloppsvatten, dränering eller en vask.

**OBS**

Vattentömningsslangen ska fixeras vid max 80 cm i höjd. Säkerställ att vattentömningsslangen inte blir knäckt, kollapsar eller pressas mellan utsläppet och torktumlaren. Slangen ska anslutas så att den inte frånkopplas från sin plats. Läckat vatten kan orsaka skada. Förläng inte vattentömningsslangen. Kolla huruvida vattnet åker ut i ett lämpligt flöde. Dräneringsledningen ska inte stängas eller täppas till.



Om ett tillbehörspaket medföljer din produkt, kolla de detaljerade instruktionerna.

### 4.4 Justering av ställen

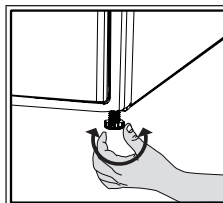

Justera ställningen genom att vrida den till vänster och höger tills torktumlaren står stabilt och jämnt.

### 4.5 Flytta torktumlaren

- Dränera vattnet helt från torktumlaren.
- Om produkten är ansluten via direkt utsläpp, avlägsna sladdanslutningarna.



Det rekommenderas att torktumlaren flyttas i upprätt position. Annars, luta den till höger sett framifrån och flytta torktumlaren. Vänta i 12 timmar innan du använder torktumlaren.

### 4.6 Varning gällande oljudet

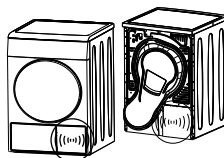

När produkten används, kan metalliska oljud komma då och då från kompressorn, det är normalt.



När produkten används, pumpas det ansamlade vattnet till vattentanken. Det är normalt att höra pump ljud från produkten under den här processen.

### 4.7 Byta ut glödlampen

Om din torktumlare har trumlampa;

Konsultera auktoriserad serviceverkstad för att byta ut glödlampen/LED-lampen som använd i din torktumlare. Glödlampen i den här produkten är inte lämplig som helbelysning. Den avsedda användningen för den här lampan är att säkerställa säker laddning av tvätt i torktumlaren. Lamporna som används i den här apparaten är beständiga för kraftiga fysiska förhållanden såsom temperaturer över 50°C.

## 5 Förberedelse

	Läs "Säkerhetsinstruktionerna" först!
--	---------------------------------------

### 5.1 Tvätt som passar att torka i torktumlaren

<b>OBS</b>	Tvätt som inte är säker för torktumling kan skada apparaten och tvätten under torkning. Följ instruktionerna på etiketterna på tvätten som ska tvättas. Torka endast tvätt med texten "säker för torktumlare" skrivet på etiketten.
------------	---



### 5.2 Tvätt som inte är lämplig att torka i torktumlaren

<b>OBS</b>	Underkläder med metallstöd ska inte torkas i torktumlare. Om dessa metallstöd blir lösa och rivs sönder från plagget kan de skada maskinen. Fina broderityger, bomulls- och silkeskläder, kläder tillverkade av känsliga och värdefulla textilier, icke-andningsbara kläder och tyllgardiner ska inte torkas i torktumlare.
------------	--

### 5.3 Förbereda tvätten för att torkas

<b>OBS</b>	Föremål såsom mynt, metalldelar, nålar, naglar, skruvar, stenar etc. kan skada trumman på produkten eller orsaka funktionella driftproblem. Kontrollera därför alltid all tvätt som ska laddas i produkten. Torka tvätt med metalltillbehör såsom blixtlås genom att vända dem ut och in. Stäng alla blixtlås, krokar och hakar, knäpp knappar och knyt textilbäiten och förklädesbäiten.
------------	---

### 5.4 Vad kan man göra för att spara energi

- Använd högsta möjliga urkravningsalternativ när du rengör tvätten. Således kan du minska torkningsperioden och minska energikonsumtionen. Sortera tvätten baserat på dess typer och tjocklek. Torka samma sorts tvätt tillsammans. Exempelvis torkar kökshanddukar och dukar snabbare än badlakan.
- Följ rekommendationerna i användarmanualen för programvalet.
- Öppna inte laddningsluckan under torkning såvida det inte är nödvändigt. Om du verkligen måste öppna luckan, ha den inte öppen länge.
- Lägg inte till våt tvätt medan torktumlaren används.
- Rengör fiberfiltret före och efter varje torkning.
- För kondenseringsmodeller, se till att rengör kondensern åtminstone en gång i månaden eller efter 30 torkningar.
- Se till att filtren är rena. Referera till underhåll och rengöring för detaljer.
- För modeller med rökkanal, följ rökkanalreglerna som anges i guiderna och rengör rökkanalen.
- Under torkning, se till att ventilerat torktumlarens omgivning där torktumlaren är placerad.



- På modeller med värmepump, kontrollera kondensern minst var 6:e månad och rengör den om den är smutsig.
- Om du använder miljövänliga filter, behöver du inte rengöra filtret efter varje cykel. När den miljövänliga ikonen är tänd på skärmen, byt filterduk.

## 5.5 Rätt lastkapacitet

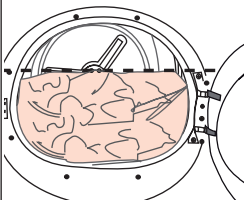
<b>OBS</b>	
	<p>Om tvätten i produkten överskrider maximal laddningskapacitet, kan den inte användas som avsett och kan komma att orsaka materialskada eller skada på produkten. För varje program, följ den maximala laddningskapaciteten.</p>

Vikterna nedan tillhandahålls som exempel.

Tvätt	Cirka-vikt (g)*	Tvätt	Cirkavikt (g)*
Bomulls-sängkläder (dubbel storlek)	1500	Bomulls-klänning	500
Sängkläder (enkel storlek)	1000	Klänning	350
Lakan (dubbel)	500	Denim	700
Lakan (enkelt)	350	Näsdukar (10 st.)	100
Stor bordsduk	700	T-shirt	125
Liten bordsduk	250	Blus	150
Servetter	100	Bomullströja	300
Badlakan	700	Skjorta	200
Handduk	350		

\* Vikt av torr tvätt innan tvätt.

## 6 Köra produkten

### 6.1 Kontrollpanel

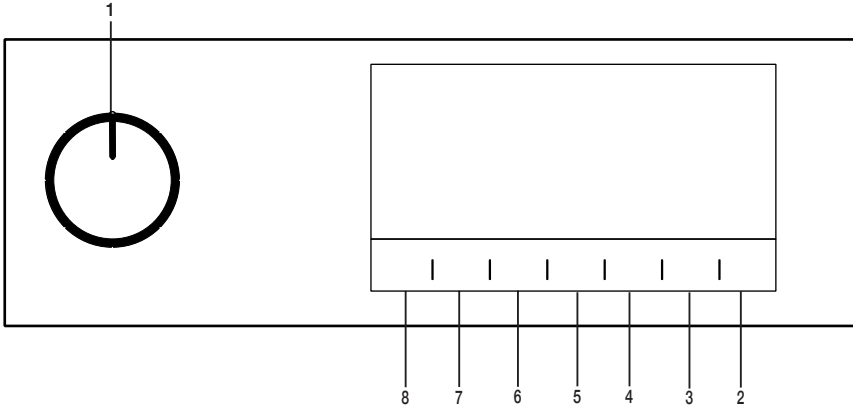

1. På/av/programvalsknapp.
2. Start/vilo-knapp.
3. Knappen för val av sluttid.
4. Tid programvalsknapp.

5. Val av knapp för låg temperatur.
6. Läsbar varning och väljarknapp för barnlås
7. Knapp för val av förebyggande av skrynklor / Trumljusknapp.
8. Val av knapp för torrhetsnivå.

### 6.2 Symboler

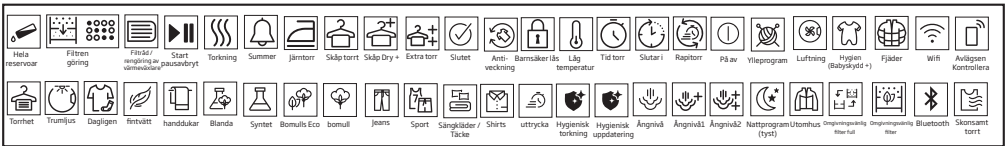

### 6.3 Förberedelse av torktumlare

- Koppla in torktumlaren.
- Öppna luckan.
- Lägg tvätten i torktumlaren utan att pressa in för mycket.
- Tryck igen och stäng luckan.

#### OBS

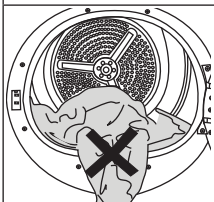

Se till att ingen tvätt fastnat i luckan. Stäng inte laddningsluckan med kraft.

- Välj önskat program med hjälp av På/Av/programvalsknappen, maskinen slås på.



Att välja programmet med knappen På/Av/Program Selection betyder inte att programmet har startats. Tryck på Start / Stand-by-knappen för att starta programmet.

## 6.4 Programval och konsumtionstabell

SV				
Program	Programbeskrivning	Kapacitet (kg)	Centrifugeringshastighet i tvättmaskin (rpm)	Torktid (minuter)
Bomull	Du kan torka värmeresistenta bomullstextilier med denna cykel. Torkningsinställning, som passar tvättens tjocklek och torkningsgrad ska väljas.	8	1000	185
Bomull Eco	Tunna bomullstextiler torkas så ekonomiskt som möjligt.	8	1000	179
Bomull - stryktorr	Tunna fritidsbomullstextiler torkas tills lite fuktiga, så att de är färdiga för strykning.	8	1000	135
Syntetisk	Du kan torka syntettextilier med denna cykel. Torkningsinställning, som passar tvättens torkningsgrad ska väljas.	4	800	70
Mix	Använd det här programmet för att torka syntet- och bomullsplagg som inte färgar av sig tillsammans. Sport- och fitnesskläder kan torkas med detta program.	4	1000	115
Handduk	Torkhanddukar som kökshandduk, badhandduk och handduk.	5	1000	175
Fintvätt	Du kan torka dina underkläder eller kläder som behöver handtvätt (silkesblusar, tunna underkläder m.m.) på låg temperatur i det här programmet.	2	1200	55
Daglig	Du kan torka både bomulls- och syntetvätt i detta program. Sport- och fitnesskläder kan torkas med detta program.	4	1000	110
Tidsprogram	Du kan välja tidsprogram mellan 10 och 160 minuter för att nå önskad torknivå vid låg temperatur. I detta program kör torktummlaren hela den inställda tiden oavsett tvättens torrhetsgrad.	-	-	-
Jeans	Du kan torka denimbyxor, skjortor, kjolar eller jackor i det här programmet.	4	1200	125
Utomhus/sport (goratex)	Använd den för att torka dina kläder gjorda av syntet, bomull eller blandtextilier eller vattentäta produkter som funktionell jacka, regnrock etc. Vänd dem ut och in innan du torkar.	2	1000	135
Sänglakan/Fjäder	Du kan torka din fjäder- eller fiberfyllda textilier som kan torkas enligt tvättensymbolerna i som ett enda tvättstykke. Du kan torka stora täcken, kuddar eller kappor som ett tvättstykke. Torka dina kläder som jackor och kappor ut och in.	-	800	165

Skjortor	Skjortor torkas på ett lite försiktigare sätt som orsakar färre rynkor, vilket underlättar för strykningen.	1,5	1200	50
Ekspress	Använd detta program för att ha 2 skjortor redo för strykning.	0,5	1200	30
Hygienisk torkning	Det är programmet som du kan torka dina tvättade produkter du vill ge med extra hygien (babykläder, underkläder, handdukar, osv.). Det ger hög hygien för dina textilier via värmeeffekt.	5	800	200
Hygienisk uppdatering	Du kan använda detta program för dina torra kläder och tvätt som du vill ge med hygien utan att tvätta dem. Det ger hög hygien för dina torra textilier via värmeeffekt.	1,5	-	120

#### Värden för energiförbrukning

Program	Kapacitet (kg)	Centrifugeringshastighet i tvättmaskin (rpm)	Ungefärlig återstående fuktnivå	Energiförbrukning kWh
Bomull Eco*	8	1000	60%	1,98
Bomull - stryktorr	8	1000	60%	1,55
Syntet - skåptorr	4	800	40%	0,70



“Programmet Bomull Eco” används vid hela och halva laster, är standardtorkprogrammet, till vilket informationen i etiketten och specifikationen relaterar, att det här programmet är passande för torkning av normal blöt bomullstvätt och att det är det effektivaste programmet i energikonsumtionsavseende för bomull.



Om du torkar regelbundet bomullstvätt med 8 kg maxikapacitet, rekommenderar vi, att du ansluter avloppsslang för att undvika att programmet stannar under torkning för att tömma behållaren, se sektion “Anslutning till avlopp”.

\* : Energimärkning standardprogram EN 61121 Värdena i tabellen bestäms enligt EN 61121-standarderna. Konsumtionsvärdena kan variera ifrån värdena i tabellen, beroende på tvätt sort, centrifugering, omgivande villkor och förändringar i spänning.

## 6.5 Extrafunktioner

### Torrhetsnivå

Torrhetsnivåknappen används för att anpassa till önskad torrhet. Programtiden kan förändras beroende på val av inställning.



Du kan endast aktivera den här funktionen innan programmet har startat.

### Förebyggande av rynkor

Du kan slå på och stänga av funktionen för att förebygga rynkor genom att trycka på knappen för att förhindra skrynkla förebyggande. Om du inte kommer att ta ut tvätten omedelbart efter att programmet har avslutats, kan du använda Wrinkle förebyggande funktion för att förhindra skrynkling av din tvätt.

### Ljudvarning

Torktumlaren ger ifrån sig en ljudsignal när programmet är klart. Tryck på knappen "Audible Warning" om du inte vill ha ljudsignal. När du trycker på ljudsignalknappen slocknar lampan och det ljuder inte när programmet är klart.



Du kan välja den här funktionen innan programmet startar eller efter att programmet har startats.

### Låg temperatur

Du kan endast aktivera den här funktionen innan ett program startas. Du kan aktivera denna funktion om du vill torka din tvätt vid en lägre temperatur. Programmets varaktighet blir längre när den har aktiverats.

### Sluttid

Du kan försena sluttiden av programmet upp till 24 timmar med sluttidsfunktionen.

1. Öppna luckan och lägg i tvätten.
2. Välj torkprogram.
3. Tryck på knappen för val av sluttid och ställ in tiden som du önskar. Sluttidslampan tänds. (När du trycker på och håller in knappen, fortsätter sluttiden non-stop).
4. Tryck på knappen Start/Vila. Nedräkningen av sluttid börjar. Den ":" logga in i mitten av visade fördröjningstid blinkar.



Du kan lägga till eller ta bort tvätt under tidsfördröjningen. Tiden på displayen är den totala tiden för torktiden samt sluttiden. Sluttidslampan släcks i slutet av nedräkningen, torkningen startar och torklysdioden tänds.

### Byta sluttid

Om du vill ändra tiden under nedräkningen:

Slå På/Av/programval och avbryt programmet. Välj önskat program och upprepa markeringen sluttid.

Avbryta sluttidsfunktionen

Om du vill avbryta fördröjningsfunktionen och starta programmet direkt:

Slå På/Av/programval och avbryt programmet. Välj önskat program och tryck på "Start/paus"-knappen.

### Trumljus

Du kan slå på och stänga av trumlampan genom att trycka på den här knappen. Lampan tänds när knappen trycks in och släcks efter en viss tid.

## 6.6 Varningslampor



Varningsindikatorerna kan variera beroende på modell på torkmaskinen.

### Filterrengöring

När programmet är klart kommer varningsindikatorn för rengöring av filer att startas.

### Vattentank

Om vattentanken fylls medan programmet körs kommer varningsindikatorn att börja blinka och maskinen försätts i viloläge. I så fall, töm vattentanken och börja om programmet genom att trycka på start/paus-knappen. Varningslampan stängs av och programmet återgår.

### Rengöring av filterlåda/värmeväxlare

Varningssymbolerna blinkar ibland för att påminna om att filterlådan behöver rengöras.

## 6.7 Starta programmet

Tryck på Start/Vila-knappen för att starta programmet.

Lamporna för start/vilaoch torkning startar för att visa att programmet har startats.

## 6.8 Barnspärr

Torktumlaren har en barnspärr som förhindrar maskinens programflöde ifrån att påverkas när knapparna trycks på under drift. När Barnspärr är aktiverat inaktiveras alla knappar på panelen utom knappen På/Av/Programval

Tryck på audible varningsknappen i 3 sekunder för att aktivera det underordnade låset.

Barnspärren måste avaktiveras för att kunna starta ett nytt program efter att det aktuella programmet är slut eller kunna integrera med programmet. För att avaktivera barnspärren, håll inne samma knappar i 3 sekunder.

	När barnspärren är aktiverad kommer lampan för barnspärren att lysa.
--	--

När barnspärren är aktiv:

Torkmaskinen körs, eller i stand-by-läge kommer indicatorsymbolerna inte att ändras när du ändrar positionen för programvalsknappen.

	När torktumlaren används och barnspärren är aktiv, hörs ett dubbelt pipande ljud om programvalsknappen vrids. Om barnlåset avaktiveras utan att programväljaren vrids tillbaka till sitt ursprungliga läge avslutas programmet eftersom programväljaren är fel.
--	---

## 6.9 Byta program efter att maskinen har startat

Du kan ändra det program du valt att torka din tvätt med ett annat program efter torkmaskinen börjar köras.

- Du kan till exempel slå På/Av/programval för att välja extra torrt program för att välja extra torrt program i stället för att stryka torrhet.
- Tryck på Start/Vila-knappen för att starta programmet.

## Lägg till och ta bort kläder i viloläget

Om du vill lägga till eller ta bort tvätt efter att torkprogrammet startats:

- Tryck på knappen start/stand-by för att placera torktumlaren i stand-by-läge. Torkningen slutar.
- Öppna luckan i Vila-läge och stäng dörren efter att du lagt till eller tagit ur tvätt.
- Tryck på Start/Vila-knappen för att starta programmet.

	Tillsats av tvätt efter torkningen kan göra att den torkade tvätten inuti torkmaskinen blandas med våt tvätt och lämnar tvätten fuktig i slutet av driften. Att lägga till eller ta bort tvätt under torkning går att göra så många gånger det behövs. Men den här processen skulle konstant avbryta torkdriften och orsaka att programtiden blir längre och tar mer energi. Det rekommenderas därför att lägga i all tvätt innan torkprogrammet har startat. Om ett nytt program väljs genom att vrida programvalsknappen medan torktumlaren står i viloläge, avslutas körprogrammet.
---	--

	Rör inte de inre ytorna på trumman medan du lägger till eller tar ur kläder under ett pågående program. Trummans yta är het.
---	--

## 6.10 Avbryta ett program

Om du vill avbryta programmet och avsluta torkningen av någon anledning efter att torkmaskinen har startat, slår du på/av/programval. programmet avslutas.

	Insidan av torktumlaren kommer vara mycket varm när du avslutar program under drift så kör uppräschning programmet så den kyls av.
---	--

## 6.11 Programslut

När programmet är avslutat slås lysdioderna för slut/skrynkla förebyggande och fiberfilterrengöring Varning på programuppföljning indikatorn på. Lastluckan kan öppnas och torkmaskinen är klar för en annan drift.

Slå På/Av/programvalsknappen till På-/Av-läge för att stänga av torkmaskinen.



Om läget För att förebygga rynkor är aktivt och tvätten inte tas bort efter att programmet är klart aktiveras funktionen för att förebygga rynkor i 2 timmar för att förhindra att tvätten inuti maskinen blir skrynklig. Programmet tumlar tvätten i 10-minutersintervall för att den inte ska skrynkla.

## 6.12 Luktfunktion

Om din torkmaskin har luktfunktion läser du ProScent-handboken för att använda den här funktionen.

## 7 Underhåll och rengöring



Läs "Säkerhetsinstruktionerna" först!



Säkerställ att hårstrån, fibrer och bomullsullar inte faller ner i springan där filtrena är installerade.

### 7.1 Fiberfilter (intern och extern filter) / rengöring av luckans insida

De hårstrån och fibrer som är separerade ifrån tvätten under torkningsprocessen samlas upp av luddfiltret.



Rengör luddfiltret och luckans inre yta.

**OBS**

Din torktumlare har 2 fiberfilter med det ena placerat inuti det andra. Använd inte produkten utan fiberfiltren.

För att rengöra luddfiltret:

- Öppna luckan.
- Håll det första av de två fiberfiltren (det inre filtret) och ta bort det genom att dra det uppåt.

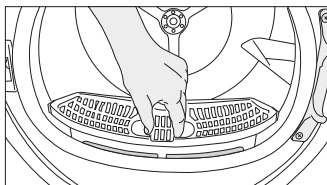

- Ta bort den andra delen (det yttre filtret) genom att dra det uppåt.

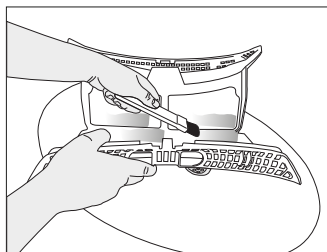
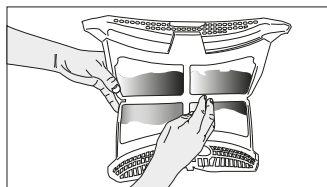
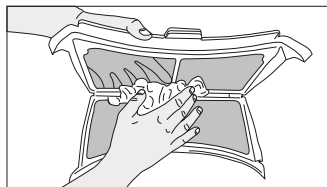
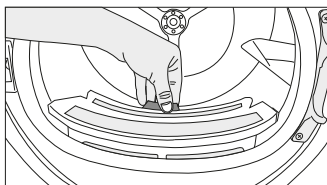

- Rengör båda filtrena under vatten som ringer i motsatt riktning för fiberansamlingen, eller med en mjuk borste. Torka filtret innan du placerar det i springan igen.

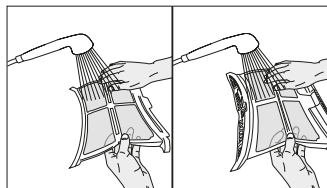



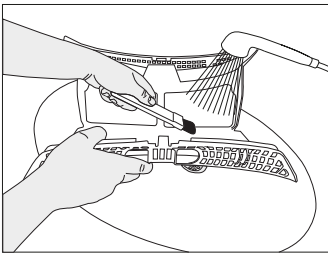

- Sätt i fiberfiltren på respektive plats och placera det åter på sin plats.

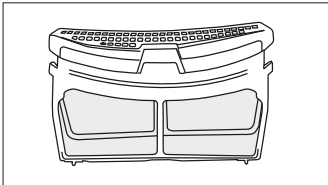

- Rengör laddningsluckans inre yta och packning med en mjuk, fuktig trasa eller borsten på luftavvisaren.

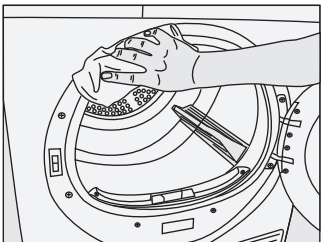
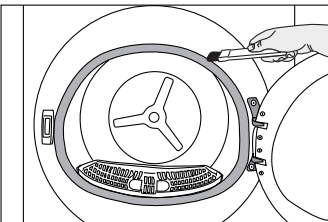
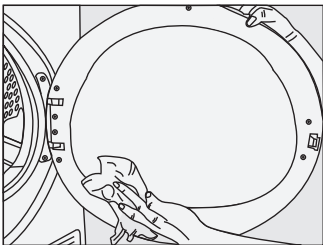

## 7.2 Rengör sensorn

Torktumblaren har luftfuktighetssensorer som märker om tvätten är torr.

För att rengöra sensorer:

Öppna torktumblarens laddningslucka.

Om maskinen är varm på grund av torkningen, så vänta tills den svalnar.

Rengör sensorernas metallytor med en mjuk trasa fuktad med vinäger och torka sedan.



Rengör sensorernas metallytor 4 gånger om året.  
Använd inte metallverktyg när du rengör metallsensorerna.



På grund av brand- och explosionsrisk, använd inte lösningar, rengöringsmaterial eller liknande material och verktyg för att rengöra sensorer.

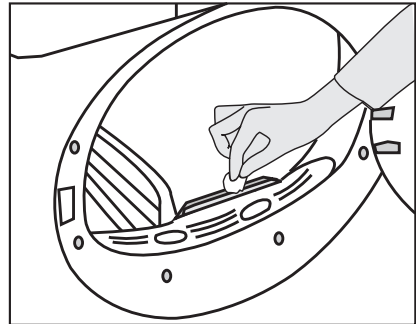

## 7.3 Tömma vattentanken

Under torkning avlägsnas fukten från tvätten och kondenseras, sedan ansamlas vattnet i vattentanken. Töm vattentanken efter varje torkning.



Kondenserat vatten är inte drickbart vatten!  
Ta aldrig bort vattentanken när programmet körs!

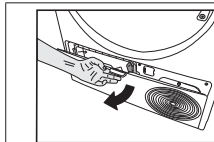

Öppna golvlisen genom att dra dess knapp.

Om du inte tömmer vattentanken kommer maskinen att sluta fungera under kommande torkningar på grund av att vattentanken är full och en Vattentanksvarningsikon kommer att blinka. I så fall töm vattentanken och fortsätt torkningen genom att trycka på Start / Start/stand-by-knappen.

För att tömma vattentanken:

Dra försiktigt ut vattentanken från dess låda.

1. Ta bort vattentanken i lådan eller bakom skyddsluckan försiktigt.

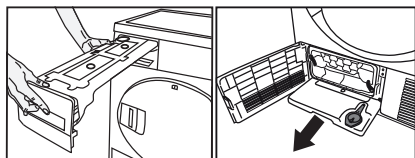

Töm vattnet i vattentanken.

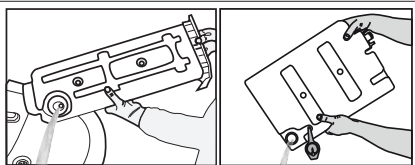

Om ludd har samlats i tratten till vattentanken, rengör det i rinnande vatten.

Sätt tillbaka vattentanken.



Om direkt utsläppsalternativ är valt så behöver inte vattentanken tömmas.

## 7.4 Rengöra sensorerna

Håret och luddet som inte samlas upp av luddfiltret samlas på kondensorns metallyta bakom luftavvisaren. Detta ludd ska rengöras regelbundet.

Om kondenserrensrensningssikonen blinkar, kolla metallytan. Om det finns något ludd, ta bort det. Det måste kollas åtminstone var 6:e månad.

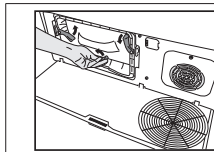

Flytta på spärrarna för att öppna luftavvisarens lock.

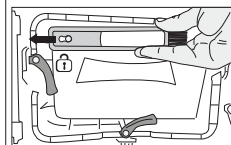

Dra borsten till vänster för att ta bort det. Du kan använda rengöringsborsten till att rengöra filter, kondenserande metallyta och samlat ludd i dörren.



Rengöringsborsten finns inuti dokumentpåsen. Ta din borste från dokumentpåsen och sätt den på plats i luftavvisaren för att förvara den.

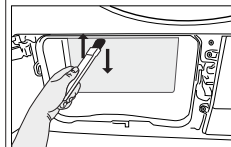
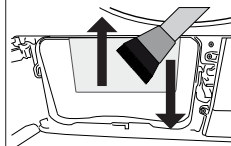

Rengör luddet på kondensorns metallyta med en fuktig trasa eller borsten på luftcirkulationen i riktning uppner. Rengör inte i riktning vänsterhöger då det kan skada kondensorns metallplattor. Du kan använda en dammsugare med en borste för rengöring. Om dammsugaren inte har en borste så rekommenderas den inte för kondenserrensning.

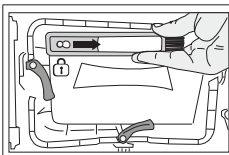

Efter rengöring av filter, dörr och kondensorn, dra borsten till höger och lås den på plats.

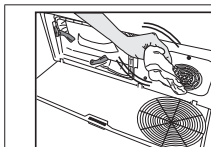

Om du ser luddansamlingar på fläktluckan och golvlisen så ta bort den med en trasa.

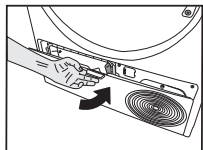

Efter att rengöringsprocessen slutförts placerar man luckan för luftcirkulationen på plats, flyttar haspen för att stänga den, och stänger sedan golvlisen.

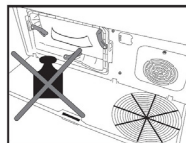

Ha inte vikt på golvlisen när den är öppen.

**OBS**

Använd inte slipande material eller stålull för att rengöra trumman.



Du kan rengöra för hand om du använder skyddshandskar. Försök inte att rengöra med bara händer. Kondensorns flänsar kan skada händerna. Rengöring med rörelser från vänster till höger kan skada kondensorns flänsar. Det kan även leda till problem med torkningen.

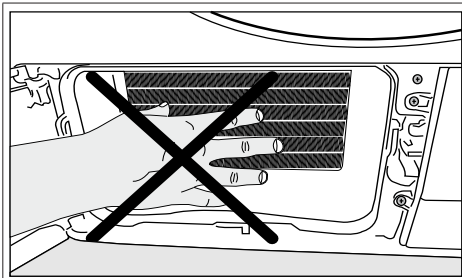

När luckan för luftcirkulationen är borttagen, är det normalt att ha vatten i plastsektionen framför kondensorn.

## 8 Felsökning

Torkningen tar för lång tid.

Fiberfiltrets (inre och yttre filtret) porer kan ha täppts till. >>> Skölj fiberfiltret noggrant med varmt vatten och torka.

Framsidan på kondensorn kan ha täppts igen. >>> Rengör framsidan på kondensorn

Ventilationsgallret fram på maskinen kan vara stängt. >>> Ta bort alla föremål framför ventilationsgaller som kan blockera luft.

Ventilationen kanske inte är tillräcklig eftersom området maskinen är installerad på är för litet. >>> Öppna dörren eller fönstren för att förhindra att rumstemperaturen stiger högt.

Om det finns en luftfuktighetssensor.

En kalkavlagring kan ha skapats på fuktighetssensorn. >>> Rengör fuktighetssensorn.

För mycket tvätt kan ha lastats. >>> Lasta inte torken med för mycket.

Tvätten kanske inte har vridits ur korrekt. >>> Utför en centrifugering i tvättmaskinen.

Kläderna kommer ut fuktiga efter torkning.

Ett program som inte passar för tvättsorten kan ha använts.>>> Kontrollera tvättlapparna på kläderna och välj ett passande program för klädtypen eller använd extra tidsprogram.

Fiberfiltrets (inre och yttre filtret) porer kan ha täppts till. >>> Skölj filtret noggrant med varmt vatten och torka.

Framsidan på kondensorn kan ha täppts igen. >>> Rengör framsidan på kondensorn

För mycket tvätt kan ha lastats. >>> Lasta inte torken med för mycket.

Tvätten kanske inte har vridits ur korrekt. >>> Utför en centrifugering i tvättmaskinen.

Torktumblaren startar inte, eller programmen kan inte startas. Torkmaskinen kör inte efter att den konfigurerats.

Strömkabeln kanske inte är isatt. >>> Se till att strömkabeln är inkopplad.

Luckan kan vara öppen. >>> Kontrollera att luckan är ordentligt stängd.

Ett program kanske inte ställts in, eller start/paus-knappen kanske inte tryckts in. >>> Kontrollera att programmet är inställt och inte i pausläge.

Barnspärren kan vara aktiverat. >>> Stäng av barnspärren.

Programmet kan ha avbrutits tidigt av okänd anledning.

Luckan kanske inte stängts ordentligt. >>> Kontrollera att luckan är ordentligt stängd.

Det kan vara strömavbrott. >>> Tryck på knappen Start/Paus/Avbryt för att starta programmet.

Vattentanken kan vara full. >>> Töm vattentanken..

Kläderna har krympt, hårdnat eller förstörts.

Ett program som inte passar med tvätt-sorten kan ha använts. >>> Kontrollera underhållsetiketterna på kläderna och välj passande program för kläderna.

Vattendroppande ifrån luckan.

Fibrer kan ha ansamlats på insidan av luckan och luckans packning. >>> Rengör den inre ytan av luckan och ytorna på packningen.

Luckan öppnas spontant.

Luckan kanske inte stängts ordentligt. >>> Tryck på lastdörren tills stängningsklicket hörs.

Varningssymbolen för vattentanken är på/blinkar.

Vattentanken kan vara full. >>> Töm vattentanken..

Vattenutsläppsslangen kan ha kollapsat. >>> Om produkten är ansluten direkt till avfallsvattnets brunn kontrollera utloppsslangen.

Ljuset i torken startar inte. (I modeller med lampor)

Torkmaskinen kanske inte har startats med på/av-knappen. >>> Kontrollera att torkmaskinen är på.

Lampan kan vara trasig. >>> Kontakta en godkänd serviceverkstad för att byta ut lampan.

Ikonen eller lampan för förebyggande av skrynklor är tänd.

Det stryk fria läget som förhindrar tvätten ifrån att skrynkla sig i tumlaren, kan vara aktiverat. >>> Stäng av tumlaren och ta bort tvätten.

Ikonen för rengöring av luddfiltret lyser.

Luddfiltret (inre och yttre filtret) kan vara smutsigt. >>> Skölj filtret noggrant med varmt vatten och torka. Ett lager kan formas på luddfiltresporer som leder till tilltäppning. >>> Skölj filtret noggrant med varmt vatten och torka.

Ett lager, som kan täppa till fiberfiltrets porer (interna och externa filter) kan ha skapats.<<Tvätta och torka filtren i ljummet vatten>>

Luddfiltret kan inte sättas i. >>> Sätt i det inre och det yttre filtret i sina skåror.

Miljövänligt filtertyg är kanske inte installerat i plastdelen och kondensorns front kanske är tilltäppt.>>>Installera det miljövänliga filtret i plastdelen och placera det i filterhöljet.

Omgivningsvänlig filter har kanske inte installerats, fast varnings-  
symbolen är tänd. "Byt filter."

En ljudlig signal hörs ifrån maskinen

Luddfiltret kan inte sättas i. >>> Sätt i det inre och det yttre filtret i sina skåror.

Maskinens filter har kanske inte installerats. >>> Installera fiberfiltren (internt och externt) eller det miljövänligt filtret i deras höljen.

Kondensorns varningslampa blinkar.

Framsidan på kondensorn kan ha täppts igen med ludd. >>> Rengör framsidan på kondensorn

Luddfiltret kan inte sättas i. >>> Sätt i det inre och det yttre filtret i sina skåror.

Ljuset i torken startar. (I modeller med lampor)

Om torkmaskinen är kopplad till strömmen kan lampan lysa när på/av-knappen är intryckt och luckan är öppen. >>> Koppla bort torken eller stäng av på/av-knappen så den är i Av-läget.

Wifi-ikonen blinkar kontinuerligt. (För meodeller med HomeWhiz-funktion)

>>> Produkten är kanske inte ansluten till det trådlösa nätverket. Följ instruktionerna för att ansluta till nätverket. Enheten som produkten använder för att ansluta till nätverket kan vara felaktig. Kontrollera den. Produkten kan kanske inte ansluta till nätverket på grund av närhet.

Om du ser "F L t" meddelandet på skärmen, följ stegen nedan.

Filtren kan vara smutsiga. Rengör de inre och yttre filtren eller byt det eko-vänliga filtret.

Om dubbla filter används som intern och extern filter i höljet, se till att båda filtren är installerade.

Om eko-filterfunktionen används, se till att filtertyget är installerad i plastdelen, om den inte är installerad.

Området framför kondensern kan vara smutsigt. Öppna och inspektera området runt fotbrådan och se till att den är ren. Se sektion Underhåll och rengöring.



Om problemen fortgår efter att du följt instruktionerna i det här avsnittet, kontakta din återförsäljare eller godkända serviceställe. Försök aldrig reparera en ickefungerande produkt själv.



Om du upplever något problem med din enhet, kan du begära en ersättning genom att konsultera närmaste auktoriserade serviceverkstad med enhetens modellnummer.

## PRODUCT FICHE

Efterlevnad av kommissionens delegerade förordning (EU) Nr. 392/2012

Leverantörsnamn eller varumärke		GRUNDIG
Modellnamn		GTP5823N 7188236330
Vikt (kg)		8,0
Typ av torktumlare	Luftventilerad	-
	Kondensator	•
Energiklass <sup>(1)</sup>		A++
Årlig energiförbrukning (kWh) <sup>(2)</sup>		236,0
Typ av kontroll	Automatisk	•
	Inte automatisk	-
Energiförbrukning för standardbomullsprogram med full maskin (kWh)		1,98
Energiförbrukning för standardbomullsprogram med delvis fylld maskin (kWh)		1,05
Strömförbrukning för avstängt läge för standardbomullsprogram med full maskin, P <sub>0</sub> (W)		0,47
Strömförbrukning för påslaget läge för standardbomullsprogram med full maskin, P <sub>L</sub> (W)		1,00
Längd för påslaget läge (min)		30
Standardbomullsprogram <sup>(3)</sup>		•
Programtid för standardbomullsprogram med delvis fylld maskin, T <sub>day</sub> (min)		179
Programtid för standardbomullsprogram med delvis fylld maskin, T <sub>day1/2</sub> (min)		110
Vägd programtid för standardbomullsprogrammet vid full och delvis full maskin (T <sub>v</sub> )		140
Energiklass för kondensering <sup>(4)</sup>		A
Genomsnittlig kondenserings effektivitet för standardbomullsprogram med full maskin, C <sub>day</sub>		91%
Genomsnittlig kondenserings effektivitet för standardbomullsprogram med delvis fylld maskin, C <sub>day1/2</sub>		91%
Vägd kondenserings effektivitet för standardbomullsprogram med delvis fylld och full maskin, C <sub>t</sub>		91%
Ljudeffektivnivå för standardbomullsprogram med full maskin <sup>(5)</sup>		64
Inbyggd		-

• : Ja    - : Nej

(1) Skala från A+++ (effektivast) till D (minst effektiv)

(2) Energiförbrukning baserad på 160 torkningscykler för standardbomullsprogrammet med full och delvis fylld maskin och förbrukning av lågeffektlägen. Faktisk energiförbrukning per maskin beror på hur enheten används.

(3) "Skåptorr program" används med full och delvis fylld maskin och är standardtorkningsprogrammet till vilket informationen på etiketten hänvisar och detta program passar för torkning av normal våt bomull och är det effektivaste programmet i termer av energiförbrukning för bomull.

(4) Skala från G (minst effektiv) till A (mest effektiv)

(5) Vägt genomsnittligt värde — L<sub>WA</sub> uttryckt i dB(A) re 1 pW

## Reklamation och servicehantering.

Produkter som sålts till konsumenter i Sverige omfattas av lagen om konsumentköp. Om det förekommer fel eller brister som omfattas av lagen om lagstadgade tidsfrister sker reparation utan kostnad för konsument. Defekter eller skador som uppstår, som är användarrelaterade eller ligger utanför leverantörens kontroll omfattas inte av lagen. En ev reparation kommer då normalt att bekostas av användaren. Vid näringsköp gäller köplagen.

## Grundig täcker inte.

Skador eller defekter som uppstått pga.

- Installation i oenlighet med tillverkarens anvisning.

- Bristande underhåll eller behandling som strider mot bruksanvisningen.
- Ingrepp eller reparationer utförd av icke behörig personal, eller användningen av icke godkända reservdelar.
- Onormala spänningsvariationer utöver markspänning, blixtnedslag, elektriska störningar eller oegentligheter med vattenförsörjning.

## Reservdelar.

Information för beställning av reservdelar finner du på: [www.grundig.se](http://www.grundig.se)

Vid beställning av reservdelar måste modell samt serienummer på produkt uppges. Denna information finns på typskylten av produkten.

## Servicefrågor.

Grundig har lokala serviceverkstäder över hela landet.

Vid tekniska frågor måste följande information uppges / visas:

- Namn
- Adress
- Telefon
- Modell
- Serienummer
- Köpekvitto / Kvittokopia
- Felbeskrivelse

Grundig Nordic AB  
Esbogatan 18  
164 94 Kista - SE

Tlf +46 (0)770 456 330  
[vitvaruservice@grundig.com](mailto:vitvaruservice@grundig.com)  
[www.grundig.se](http://www.grundig.se)

## Hyvä asiakas,

### Ole hyvä lue tämä käyttöopas ennen kuin aloitat tuotteen käytön!

Kiitos Grundig tuotteen valitsemisesta. Toivomme, että korkea teknologiaa sisältävä laadukkaasti valmistettu tuotteemme palvelee sinua hyvin. Suosittelemme, että luet tämän oppaan ja täydentävät asiakirjat huolellisesti ennen käyttöä.

Kiinnitä huomiota kaikkiin käyttöoppaan sisältämiin tietoihin ja varoituksiin, ja seuraa annettuja ohjeita. Tällä tavalla voit suojata sekä itseäsi että tuotetta mahdollisilta vaurioilta.

Säilytä käyttöopas. Jos luovutat tuotteen jollekin toiselle, anna mukaan myös tämä opas.

### Symbolit ja huomautukset

Tässä käyttöohjeessa käytetään seuraavia symboleja:



Vaara, joka voi aiheuttaa kuoleman tai loukkaantumisen



Lue käyttöopas.



Tärkeitä tietoja tai hyödyllisiä vinkkejä.



Varoitus kuumista pinnoista.



Varoitus sähköiskun vaarasta.



Varoitus UV-säteilyn vaarasta



Varoitus palovamman vaarasta



Tuotteen pakkaus on valmistettu kierrätettävistä materiaaleista kansallista ympäristölainsäädäntöä noudattaen.



Varoitus tulipalon vaarasta.

**HUOMAUTUS** Vaara, joka voi aiheuttaa aineellisia vahinkoja tuotteelle tai ympäröivälle alueelle



<b>1 Turvallisuusohjeet .....</b>	<b>35</b>
1.1 Käyttötarkoitus .....	35
1.2 Lasten, herkkien henkilöiden tai lemmikkieläinten turvallisuus.....	36
1.3 Sähköturvallisuus.....	36
1.4 Tuvaluus kuljetuksen aikana.....	36
1.5 Turvaluus asennuksen aikana .....	37
1.6 Käyttöturvallisuus.....	38
1.7 Turvaluus huollon ja puhdistuksen aikana.....	40
1.8 Turvallinen valaistus .....	40
1.9 Turvaluus höyryohjelmaa käyttäen.....	40
<b>2. Miljöinstruktioner .....</b>	<b>41</b>
2.1 I enlighet med WEEE-bestämmelser och avyttring av avfall .....	41
2.2 Förpackningsinformation .....	41
2.3 Standardöverenskommelse och testinformation / Fn-försäkran om överensstämmelse.....	41
<b>3 Din torktumlare.....</b>	<b>42</b>
3.1 Tekniska specifikationer .....	42
3.2 Allmänt utseende.....	43
3.3 Leveransomfång.....	43
<b>4 Asennus.....</b>	<b>44</b>
4.1 Oikea asennuspaika .....	44
4.2 Kodinkonetta kuljetuksen aikana suojaavan pakkausmateriaalin poistaminen.....	44
4.3 Viemäriiitäntä .....	45
Poistovesiletkun liittäminen .....	45
4.4 Jalkojen säätäminen .....	45
4.5 Kuivausrummun kuljetus.....	45
4.6 Ääniä koskevat varoitukset .....	45
4.7 Lampun vaihtaminen .....	45
<b>5 Valmistelu.....</b>	<b>46</b>
5.1 Kuivausrumpuun soveltuvat pyykit .....	46
5.2 Kuivausrumpuun soveltumattomat pyykit.....	46
5.3 Pyykin valmistelu kuivausta varten .....	46
5.4 Tapoja säästää energiaa .....	46
5.5 Oikea täyttömäärä .....	47

<b>6 Tuotteen käyttö .....</b>	<b>48</b>
6.1 Ohjauspaneeli.....	48
6.2 Symbolit .....	48
6.3. Kuivauskoneen valmistelu.....	48
6.4 Ohjelmanvalinta- ja energiankulutustaulukko .....	49
6.5 Lisätoiminnot .....	51
6.6 Varoitusilmaisimet .....	51
6.7 Ohjelman käynnistäminen .....	51
6.8 Lapsilukko .....	52
6.9 Ohjelman vaihtaminen käynnistyksen jälkeen .....	52
6.10 Ohjelman peruuttaminen.....	52
6.11 Ohjelman loppu .....	52
6.12 Hajuominaisuus .....	53
<b>7 Huolto ja puhdistus .....</b>	<b>54</b>
7.1 Kuitusuodattimet (sisäiset ja ulkoiset suodattimet) / luukun sisäpinnan puhdistus	54
7.2 Anturien puhdistaminen .....	55
7.3 Vesisäiliön tyhjentäminen .....	55
7.4 Lauhduksen puhdistaminen.....	56
<b>8 Vianmääritys .....</b>	<b>58</b>

# 1 Turvallisuusohjeet

Tämä osio sisältää tarvittavat turvallisuusohjeet henkilövahinkojen ja materiaalistien vahinkojen välttämiseksi.

- Yrityksemme ei ole vastuussa näiden ohjeiden laiminlyömisestä johtuvista vaurioista.
- Valtuutetun huollon tulee suorittaa aina asennuksen ja korjaukset.
- Käytä vain alkuperäisiä varaosia ja varusteita.
- Älä korjaa tai vaihda mitään osia tuotteeseen jollei sitä erikseen ole mainittu käyttöoppaassa.
- Älä muuntele tätä laitetta.



## 1.1 Käyttötarkoitus

- Kyseinen tuote on tarkoitettu vain kotitalouskäyttöön. Sitä ei ole tarkoitettu kaupalliseen käyttöön.
- Tuotetta ei ole suunniteltu ulkokäyttöön.
- Älä asenna tai käytä tuotetta paikassa, jossa se voisi jäätyä ja/tai jossa se olisi herkkä säälle. Pumppuun tai letkuihin jäänyt vesi voi aiheuttaa vahinkoa.
- Tuotetta saa käyttää vain vedellä pestyn pyykin kuivattamiseen ja tuuletukseen, jota on turvallista käyttää kuivausrummussa.



## 1.2 Lasten, herkkien henkilöiden tai lemmikkieläinten turvallisuus

- Tätä tuotetta voivat käyttää yli 8-vuotiaat lapset ja henkilöt joiden fyysiset, aistinvaraiset tai henkiset kyvyt ovat heikentyneet, tai joilla ei ole aikaisempaa kokemusta tai tietoa laitteen käytöstä, jos heitä valvotaan, tai jos he ovat saaneet opastusta koskien laitteen turvallista käyttötapaa, ja he ymmärtävät laitteen käyttöön liittyvät vaarat. Lapset eivät saa peukaloida laitetta. Koneen puhdistusta ja kunnossapitoa ei saa asettaa lapsen harteille ilman valvontaa.
- Alle 3-vuotiaat lapset on pidettävä poissa tuotteesta, ellei heitä valvota.
- Sähkölaitteet ovat vaarallisia lapsille ja lemmikkieläimille. Lapset ja lemmikkieläimet eivät saa leikkiä tuotteella, kiivetä sen päälle tai mennä tuotteen sisään.
- Pidä tuotteen luukku kiinni myös silloin, kun sitä ei käytetä. Lapset tai lemmikit voivat lukita itsensä tuotteeseen ja tukehtua.
- Lapset ilman valvontaa eivät saa suorittaa puhdistus- tai kunnossapitotoimintoja.
- Pidä pakkausmateriaalit poissa lasten ulottuvilta. Henkilövahingon tai tukehtumisen vaara.
- Pidä kaikki tuotteen kanssa käytetyt lisäaineet poissa lasten ulottuvilta.
- Ennen tuotteen hävittämistä katkaise virtajohto ja tuhota luukku.



### **1.3 Sähköturvallisuus**

- Tuotetta ei saa kytkeä verkkovirtaan asennuksen, huollon, puhdistuksen, korjauksen tai kuljetuksen aikana.
- Jos virtajohto on vaurioitunut, on valtuutetun huoltoliikkeen korjattava se mahdollisten vaaratilanteiden välttämiseksi.
- Älä tunge virtajohtoa tuotteen alle tai sen takapuolelle. Älä aseta raskaita esineitä virtajohdon päälle. Virtajohtoa ei saa taittaa, puristaa eikä sen tulisi joutua kosketuksiin minkään lämmönlähteen kanssa.
- Älä käytä jatkojohtoa, haarapistorasiaa tai sovitinta tuotteen käyttämiseksi.
- Tuotetta ei saa virtaa ulkoisen kytkimen, kuten ajastimen kautta, eikä sitä saa kytkeä piiriin, joka avataan ja suljetaan säännöllisesti työkalulla.
- Pistokkeeseen on aina päästävä helposti käsiksi. Jos tämä ei ole mahdollista, on sähkömääräyksiä noudattava mekanismi, joka kytkee kaikki liittimet irti virransyötöstä (varoke, kytkin, pääkytkin jne.) asennettava virransyöttöön.
- Älä kosketa pistoketta märin käsin.
- Älä irrota laitetta vetämällä virtajohdosta.



### **1.4 Tuvallisuus kuljetuksen aikana**

- Enne kuljetusta irrota tuote verkkovirrasta, tyhjennä vesisäiliö ja irrota vedenpoistoliihtäntä (mikäli olemassa).
- Tuote on raskas, älä käsittele sitä yksin.
- Ota tarvittavat varotoimet tuotteen putoamisen ja kaatumisen estämiseksi. Älä kolhi tai pudota tuotetta kuljetuksen aikana.
- Älä käytä tuotteen ulkonevia osia (kuten ovea) tuotteen siirtämiseen.
- Pidä tuotetta pystyasennossa, kun siirrät sitä. Jos sitä ei voida pitää pystyasennossa, kuljeta sitä kallistamalla oikealle puolelle (edestäpäin katsottuna).



## 1.5 Turvallisuus asennuksen aikana

- Varmista tuotteen asennusta varten, että sähkölaitteisto ja vedenpoisto ovat asianmukaiset tarkistamalla käyttöoppaan tiedot. Jos asennuspaikka ei ole sopiva, ota tarvittaessa yhteys putkiasentajaan ja sähköasentajaan järjestääksesi tarvittavan sähkön- ja vedensaannin. Nämä toimet tulee suorittaa asiakkaan.
- Tarkasta tuote vaurioiden varalta ennen sen asennusta. Älä asenna tuotetta, jos se on vaurioitunut
- Älä poista säädettäviä jalkoja.
- Aseta tuote tasaiselle ja kovalle alustalle ja tasapainota se säätöjaloilla.
- Tuotteen ja lattian välistä tilaa ei saa täyttää muilla materiaaleilla kuten matolla, puulla tai teipillä. Tuotteen pohjassa olevia ilmanvaihtoaukkoja ei tule tukkia matolla.
- Tuote tulee asentaa siten, että ilmanvaihtoaukot eivät ole tukossa.
- Käytä kuivausrumpua vain hyvin tuuletetussa, pölyttömässä ympäristössä.
- Älä asenna tuotetta paikkoihin, joissa lämpötila laskee alle 5 °C tai nousee yli 35 °C.
- Älä asenna tuotetta syttyvien ja räjähtävien materiaalien välittömään läheisyyteen, äläkä pidä syttyviä ja räjähtäviä materiaaleja tuotteen lähellä, kun se on toiminnassa.
- Tuotetta ei tule asentaa ovea tai liukuovea vasten, jos tuotteen ovea ei voida avata kokonaan, tai saranaoven takana, jos tuotteen sarana on oven saranoita vasten.
- Asenna tuote paikkaan, joka mahdollistaa helpon säännöllisen huollon ja puhdistuksen.
- Aseta tuote takapinta kohti seinää (lämmittimellä varustetut mallit).
- Tuotteen asentamisen jälkeen varmista, että takaseinä ei kosketa mitään ulkonevaa osaa (vesihana, pistorasia jne.).
- Aseta tuote siten, että tuotteen ja huonekalujen reunojen väliin jää vähintään 1 cm tilaa.
- Noudata savuhormiliitintää koskevia ohjeita käyttöoppaassa (savuhormella varustetut mallit).
- Poistoilmaa ei tule ohjata savuhormiin, jota käytetään kaasua tai muita polttoaineita kuluttavien laitteiden savun poistamiseen (savuhormella varustetut mallit).
- Ilmanvaihtoletkua ei saa kytkeä lämmitysuniin tai savupiippuun (savuhormella varustetut mallit).

- Kytke tuote maadoitettuun pistorasiaan, joka on suojattu sopivalla sulakkeella määritetyn tyyppin ja sähkövirran mukaisesti. Anna ammattitaitoisen sähköasentajan suorittaa maadoitus. Älä käytä tuotetta ilman maadoitusta, joka on alueellisten/kansallisten määräysten mukainen.
- Liitä tuote maadoitettuun pistorasiaan, jonka jännite, taajuus ja virta vastaavat tyyppikilvessä määritettyjä.
- Älä liitä tuotetta löysään, vialliseen, likaiseen tai rasvaiseen pistorasiaan tai kiinnikkeestä irronneeseen tai mahdollisesti vesikosketukseen joutuvaan pistorasiaan.
- Tulee käyttää tuotteen mukana toimitettuja uusia letkusarjoja. Älä käytä vanhoja letkusarjoja uudelleen. Älä kiinnitä letkuja.
- Sijoita virtajohto ja letkut siten, että ne eivät aiheuta kompastumisvaaraa.
- Tuotteen käyttämiseksi pesukoneen päällä on käytettävä kahden tuotteen välistä asennusarjaa. Asennussarja asentaminen tulee jättää valtuutetun huollon tehtäväksi.
- Kun tuote asetetaan pesukoneelle, niiden kokonaispaino täytettynä voi olla noin 180 kg. Aseta tuotteet tukevalle lattialle, joka pystyy kantamaan riittävän määrän kuormaa.
- Pesukonetta ei saa sijoittaa kuivausrummun päälle.

<b>Asennustaulukko pesukoneelle ja kuivausrummulle</b>	
Asennussarjan tyyppi	Syvyys (KR: kuivausrumpu, PK: pesukone)
Muovinen - 54/60 cm (kaarella/ilma kaarta)	KR ≤ PK
	KR - PK = enint. 10 cm
Muovinen - 46cm (kaarella/ilma kaarta)	KR ≤ PK
	KR - PK = enint. 10 cm
Hyllyillä - 60 cm	KR ≤ PK



## 1.6 Käyttöturvallisuus

- Kuivan pyykin enimmäispaino ennen pesua on määritelty osiossa ”Tekniset tiedot”.
- Älä laita pesemättömiä esineitä kuivausrumpuun.
- Pyykit, jotka ovat liikantuneet öljyn, asetonin, alkoholin, bensiinin, kerosiinin, tahrannoistoaineen, tärpätin, parafiinin tai parafiinin poistoaineen vaikutuksesta, on pestävä kuumassa vedessä suuremmalla määrällä pesuainetta ennen kuivaamista kuivausrummussa.
- Jos puhdistusta varten käytetään teollisuuskemikaaleja, kuivausrumpua ei tule käyttää.

- Vahtokumia (lateksivaahtoa), suihkumyssyjä, vedenkestäviä tekstiilejä, kumilla vahvistettuja materiaaleja ja vaatteita, lateksivaahtoa sisältäviä tyynyjä ei tule kuivata kuivausrummussa.
- Pyykit, joissa on hiuslakan, hiustenhoitotuotteiden tai vastaavien materiaalien jäänäksiä, ei tule kuivata kuivausrummussa.
- Tyhjennä vaatteiden taskut ja poista esineet, kuten tulitikut ja sytyttimet.
- Jos kaikkeja pyykkyjä ei voida poistaa nopeasti eikä niitä voida sijoittaa paikkaan, josta lämpö voi haihtua, älä pysäytä kuivausrumpua ennen kuivausjakson päättymistä.
- Kuivauskonejakson viimeisen vaiheen aikana ei käytetä lämpöä (jäähdytysjakso), jotta varmistetaan tekstiilien jääminen lämpötilaan, joka ei vaurioita niitä.
- Pyykinpesuaineita tai vastaavia tuotteita tulisi käyttää pyykinpesuaineen ohjeiden mukaisesti.
- Älä käytä kuivausrumpua ilman kuitusuodatinta.
- Älä anna kuitujen kerääntyä kuivauskoneen ympärille.
- Käyttäjän on varmistuttava riittävästä ilmanvaihdosta, jotta muita polttoaineita, myös avoliekkiä, käytävistä laitteista tulevat kaasut eivät kerääntyisi samaan huoneeseen kuivausrummun kanssa (savuhormella varustetut mallit).
- Älä käytä tuotetta lämmittimien, kuten kaasulämmittimen ja savupiipun, kanssa. Se voi aiheuttaa savuhormen syttymisen. (savuhormella varustetut mallit)
- Älä nojaa tai istu ovelle, kun se on auki, tuote voi kaatua.
- Älä kiipeä tuotteen päälle.
- Älä aseta avoliekkiä (kynttilät, savukkeet jne.) tuotteen päälle tai sen läheisyyteen. Älä säilytä syttyviä/räjähtäviä materiaaleja.
- Älä koske rumpuun, kun se pyörii.
- Tuotteen takaseinä on kuuma käytön aikana. Älä koske tuotteen takaosaa kuivauksen aikana tai sen jälkeen, kun kuivaus on valmis. (savuhormella varustetut mallit)
- Älä koske rummun sisäpintaan vaatteiden lisäämisen tai poistamisen yhteydessä käynnissä olevan ohjelman aikana. Rummun pinta on kuuma.
- Älä paina painikeita terävillä esineillä, kuten haarukoilla, veitsillä, kynsiläsi.
- Älä käytä tuotetta, jos se on rikki tai vaurioitunut. Irrota tuote verkkovirrasta (tai sammuta kytketty sulake) ja soita valtuutettuun huoltoon.
- Irrota laite virtalähteestä, kun sitä ei käytetä.



## 1.7 Turvallisuus huollon ja puhdistuksen aikana

- Älä pese laitetta suihkuttamalla tai kaatamalla vettä sen päälle. Älä käytä tuotteen puhdistamiseen painepesuria, höyrypuhdistinta, letkua tai painepistoolia.
- Älä käytä teräviä tai hankaavia työkaluja tuotteen puhdistukseen.
- Älä käytä puhdistukseen tuotteita, kuten puhdistusaineet, saippuat, pesuaineet, kaasu, bensiini, alkoholi, vaha jne.
- Kuitusuodatin on puhdistettava säännöllisesti. Puhdista kuitusuodatin ja täyttöluukun sisäpinta jokaisen kuivausjakson jälkeen.
- Puhdista höyrystimen ripoihin kerääntynyt kuidut nuokkasihdin kotelon takaa imurilla. Voit puhdistaa rivat myös käsin jos käytät suojakäsineitä. Älä yritä puhdistaa ripoja paljain käsin. Rivat voivat vahingoittaa kättäsi. (lämpöpumpulla varustetut mallit)
- Palo- ja räjähdysvaaran vuoksi älä käytä antureiden puhdistamiseen liuoksia, puhdistusaineita, teräsvillaa tai samankaltaisia materiaaleja ja työkaluja.
- Puhdista savuhormi. (savuhormella varustetut mallit)
- Älä juo puhdistettua (tiivistettyä) vettä.



## 1.8 Turvallinen valaistus

- Ota yhteys valtuutettuun huoltoon, kun haluat vaihtaa valaistukseen käytetyt LED-valon/lampun (valaistulla varustetut mallit).



## 1.9 Turvallisuus höyryohjelmaa käyttäen

- Koskee höyryohjelmalla varustettuja tuotteita.
- Höyryohjelmissa käytetään vain tislattua vettä tai tiivistettyä vettä koneen vesisäiliöstä. Älä käytä verkkovettä tai lisäaineita. Kun vesisäiliössä käytetään tiivistettyä vettä, se tulee suodattaa ja puhdistaa kuiduista.
- Pyykkien tahrat tulee poistaa ennen höyryohjelman käyttöä.
- Hajunpoisto-ohjelmaan saa laittaa vain pyykkiä, joka ei ole likaista tai tahraista, mutta johon on päässyt muodostumaan epämiellyttävä haju.
- Älä käytä höyryohjelmassa tai muissa ohjelmissa kuivapesusettejä tai lisämateriaaleja.
- Älä avaa luukkua höyryohjelman ollessa käynnissä. Koneesta voi tulla kuumaa vettä.
- Älä juo tuotteen mukana toimitettua puhdistettua vettä.



## 2. Miljöinstruktioner

### 2.1 I enlighet med WEEE-bestämmelser och avyttring av avfall



Produkten innehåller inga farliga och förbjudna material enligt "Direktivet om avfall som utgörs av eller innehåller elektrisk och elektronisk utrustning", publicerad av ministeriet för miljö och urbanisering i Turkiet. Följer WEEE-bestämmelser Den här produkten har tillverkats av återvinningsbara och återanvändbara delar och material. Släng därför inte denna produkt med annat hushållsavfall vid slutet av dess livscykel.

Ta den till en återvinningsstation för elektrisk utrustning. Du kan fråga din lokala kommun gällande återvinningsstationer. Du kan hjälpa till att skydda miljön och naturliga resurser genom att leverera de använda produkterna för återvinning.



Även R920 är ett brandfarligt kylmedel. Se därför till att systemet och rören inte skadas under drift och transport.

Håll produkten borta från värmekällor, annars kan den fatta eld om den skadas. Släng inte bort produkten genom att kasta den i en eld.

### 2.2 Förpackningsinformation

Produktens förpackning är gjord av återvunnet material, i enlighet med den nationella lagstiftningen. Avyttra inte förpackningsmaterialet bland hushållssoporna eller annat avfall, avyttra det endast på avsedda återvinningsstationer.

### 2.3 Standardöverenskommelse och testinformation

#### / Fn-försäkran om överensstämmelse



Utvecklingen, tillverkning och försäljningsfaser av den här produkten genomförs enligt överenskommelse med säkerhetsregler som specificerats i alla relaterad instruktioner av den Europeiska Unionen.

## 3 Din torktumlare

### 3.1 Tekniska specifikationer

FI

Korkeus (säädettävä)	84,6 cm / 86,6 cm*
Leveys	59,8 cm
Syvyyt	60,7 cm
Kuormitus (kg)	8 kg**
Nettopaino (± %10)	44 kg
Jännite	Katso tyyppimerkinnät***
Määritely virrankulutus	
Model code	

- Min. höjd: Höjd med justerbar ställning stängd.

Max. höjd: Höjd med justerbar ställning öppen på maximal höjd.

\*\* Vikt av torr tvätt innan tvätt.

\*\*\* Märkskylten finns under dörren på torktumlaren.



För att höja torktumlarens kvalitet kan de tekniska specifikationerna komma att ändras utan föregående meddelande. Bilderna i den här användarmanualen är schematiska och kanske inte nödvändigtvis ser ut exakt så som på produkten. Värdena som tillhandahålls med torktumlaren eller dess medföljande dokument är laboratorieavläsningar i enlighet med respektive standarder. Dessa värden kan skilja sig beroende på användning och omgivningsförhållanden.

### 3.2 Allmänt utseende

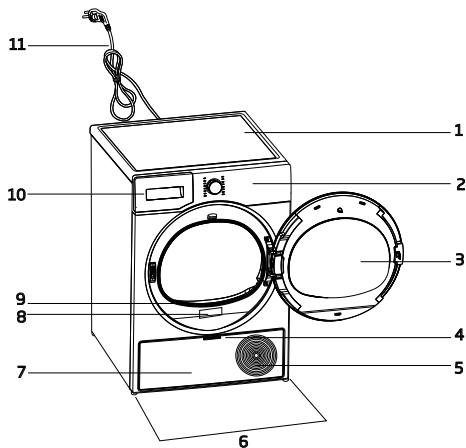

1. Övre bord
2. Kontrollpanel
3. Dörrluckan
4. Kickplåtens handtag
5. Ventilationsgaller
6. Justerbara ben
7. Kickplåt
8. Märkskylt
9. Fiberfilter
10. Vattentanklåda
11. Nätkabel

### 3.3 Leveransomfång

	1. Vattenutsläppsslang*		6. Vattenfyllningsbehållare*
	2. Extrasvamp till lådan*		7. Rent vatten*
	3. Användarmanual		8. Luktkapselenhet*
	4. Torkkorg*		9. Borste*
	5. Torkkorgens användarmanual*		10. Filtertåg*

\*Valfritt - behöver inte vara inkluderat, beror på modell.

## 4 Asennus



Lue ensin "Turvallisuusohjeet"!

Ennen kuin otat yhteyttä lähimpään valtuutettuun huoltoilikkeeseen kuivausrummun asentamista varten, varmista käyttöopasta apunasi käyttäen, että asunnossasi on tarpeelliset sähkö- ja viemäriiliitännät. Jos ne eivät ole sopivat, ota yhteyttä sähköasentajaan sekä huoltomieheen tarpeellisten muutosten suorittamista varten.



Kuivausrummun asennuspaikan valmistelu sekä sähkö- ja viemäriiliitännöjen asennuttaminen on asiakkaan vastuulla.



Tarkista ennen asennusta, että kuivausrumpu on kunnossa silmämääräisesti. Jos rumpu on vaurioitunut, älä asenna sitä. Vialliset tuotteet aiheuttavat turvallisuusvaaran. Anna kuivausrummun levätä paikoillaan 12 tuntia ennen kuin aloitat sen käytön.

### HUOMAUTUS

Tuote sisältää jäähdytysaineen, ja jos tuotetta käytetään heti kuljetuksen jälkeen, voi se vaurioitua. Jokaisen tuotteen siirtämisen jälkeen sen on annettava levätä 12 tuntia.

### 4.1 Oikea asennuspaika

- Asenna kuivausrumpu vakaalle tasaiselle alustalle.
- Kuivausrumpu on raskas. Älä yritä siirtää sitä itse.
- Käytä kuivausrumpua vain hyvin tuuletetussa, pölyttömässä ympäristössä.
- Kuivausrummun ja lattian välistä tilaa ei saa täyttää muilla materiaaleilla kuten matolla, puulla tai teipillä.
- Älä peitä kuivausrummun tuuletusreikiä.
- Kuivausrumpua ei saa asentaa paikkaan, jossa lukittava, liuku- tai saranallinen ovi voi estää luukun avaamisen.

- Kun kuivausrumpu on asennettu, sen tulisi pysyä samassa tilassa, missä sen kytkennät on tehty. Kun asennat kuivausrumpua, varmista siitä, että sen takaseinä ei ota kiinni mihinkään (hanaan, pistorasiaan jne.).
- Asenna kuivausrumpu vähintään 1 cm päähän muista huonekaluista.
- Kuivausrummun käyttölämpötila on +5 °C:n ja +35 °C:n välillä. Jos kuivausrumpua käytetään kylmemmässä tai kuumemmassa, tämä voi vaikuttaa haitallisesti kuivausrummun toimintaan ja rumpu voi vaurioitua.
- Kuivausrummun takaseinä tulisi sijoittaa seinän viereen.



Älä asenna kuivausrumpua sähköjohdon päälle.

### \* Ohita seuraava varoitus, jos tuotteesi ei sisällä R290- kylmäainetta



#### VAARA!

- Kuivain sisältää R290-kylmäainetta.\*
- R290 on ympäristöstävällinen mutta syttyvä kylmäaine.\*
- Varmista, että kuivaimen ilmanotto on auki ja ilmanvaihto hyvä.\*
- Pidä mahdolliset avotulet etäällä kuivaimesta.\*

### 4.2 Kodinkonetta kuljetuksen aikana suojaavan pakkausmateriaalin poistaminen

#### HUOMAUTUS

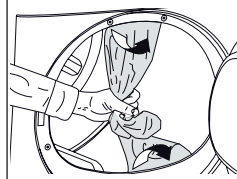

Poista konetta kuljetuksen aikana suojaava pakkausmateriaali ennen kuin käytät kuivausrumpua ensimmäistä kertaa.

#### HUOMAUTUS

Älä jätä lisävarustetta tai kuljetuksen aikana suojaavan pakkausmateriaalin osaa rummun sisään.

### 4.3 Viemäriiliitäntä

Voit tyhjentää kerääntyvän veden suoraan viemäriin laitteen mukana tulevalta poistovesiletkulla sen sijaan, että tyhjentäisit vesisäiliöön kerääntyvän veden säännöllisin väliajoin.

#### Poistovesiletkun liittäminen

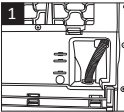
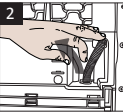
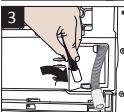
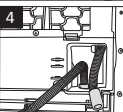
		1-2 Vedä kuivausrummun takana oleva letkua käsin niin, että se irtoaa liittimestä. Älä käytä työkaluja letkun irrottamiseen.
		
3 Liitä kuivausrummun mukana tulleen poistovesiletkun toinen pää liittimeen, josta irrotit alkuperäisen letkun.		
4 Liitä poistovesiletkun toinen pää suoraan viemäriin tai pesualtaaseen.		

<b>HUOMAUTUS</b>	Poistovesiletku tulee liittää enintään 80 cm korkeudelle. Varmistu siitä, ettei poistovesiletkun päälle astuta ja ettei se taitu viemärin ja kuivausrummun välillä. Letku tulee kytkeä siten, ettei se voi irtautua paikasta. Vuotanut vesi voi vahingoittaa konetta. Älä yritä pidentää poistovesiletkua. Tarkista, kulkeeko vesi sopivalla nopeudella. Viemäriputkea ei saa sulkea tai tukkia.

	Jos tuotteesi mukana toimitetaan lisävarustepaketti, tarkista yksityiskohtaiset ohjeet.
--	---

#### 4.4 Jalkojen säätäminen

	Käännä jalkoja vasemmalle tai oikealle, kunnes kuivausrumpu seisoo tukevasti vaakatasossa.
--	--

### 4.5 Kuivausrummun kuljetus

- Tyhjennä kaikki rumpuun kerääntynyt vesi.
- Jos rummun letkut on liitetty suoraan viemäriin, irrota ne.

	Suosittellemme, että siirtäessäsi kuivausrumpua pidät sen pystyasennossa. Jos tämä ei ole mahdollista, suosittelemme, että kallistat rumpua oikealle edestäpäin katsoen siirtäessäsi sitä. Anna kuivausrummun levätä paikoillaan 12 tuntia ennen kuin aloitat sen käytön.
---	---

#### 4.6 Ääniä koskevat varoitukset

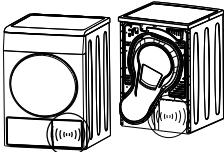
	
	Kompressorista silloin tällöin kuuluva metallinen ääni ei ole merkki viasta.

	Vettä pumpataan vesisäiliöön koneen ollessa päällä. Pumpauksen aikana kuuluva ääni ei ole merkki viasta.
---	--

#### 4.7 Lampun vaihtaminen

Mikäli kuivausrummussa on lamppu: Kun kuivausrummun polttimo/LED-valo tarvitsee vaihtaa, ota yhteys valtuutettuun huoltoliikkeeseen. Laitteessa käytetyt lamput eivät sovellu kotitalouden huoneiden valaisuun. Näiden lamppujen tarkoituksena on auttaa käyttäjää asettamaan pyykki kuivausrumpuun miellyttävällä tavalla. Laitteen lamppujen tulee kestää äärimmäisiä fyysisiä olosuhteita, kuten tärinää ja lämpötiloja, jotka ylittävät 50 °C.

## 5 Valmistelu

	Lue ensin ”Turvallisuusohjeet”!
--	---------------------------------

### 5.1 Kuivausrumpuun soveltuvat pyykki

<b>HUOMAUTUS</b>	Vaatteet, joiden ohjeissa kuivausrummun käyttö ei sallita, voivat vahingoittaa laitetta ja pyykkiä kuivauksen aikana. Noudata aina vaatteissa olevia merkintöjä. Kuivaa vain ne vaatteet, joiden ohjeissa sallitaan kuivausrummun käyttö.
------------------	---



### 5.2 Kuivausrumpuun soveltumattomat pyykki

<b>HUOMAUTUS</b>	Metalliosia sisältäviä alustaatteita ei saa kuivata kuivausrummussa. Jos nämä metalliosat irtoavat ja repeytyvät vaatteista, ne voivat vahingoittaa konetta. Arat kirjaillut kankaat, puuvilla- sekä silkki-vaatteet, arat ja arvokkaat kankaat, ilmatiiviit esineet sekä tylliverhot eivät sovellu kuivausrumpuun.
------------------	--

### 5.3 Pyykin valmistelu kuivausta varten

<b>HUOMAUTUS</b>	Esineet, kuten sytytin, tulitikut, kolikot, metalliesineet ja neulat, voivat vaurioittaa rumpua tai johtaa toimintaongelmiin. Tarkista tämän vuoksi kaikki pyykki ennen kuin laitat ne kuivausrumpuun. Kuivaa vaatteet, joissa on metallisia osia, kuten vetoketjuja, nurin päin. Sulje vetoketjut ja kiinnitä hakaset, soljet sekä napit, sido kiinni tekstiilivyöt ja esiliinojen nauhat.
------------------	---

### 5.4 Tapoja säästää energiaa

- Linkoa pyykki nopeimmalla mahdollisella kierrosnopeudella pesun jälkeen. Näin kuivausaika lyhenee ja energiankulutus laskee. Lajittele pyykki tyyppiin ja paksuuden mukaan. Kuivaa samankaltaiset pyykki yhdessä. Esimerkiksi ohuet keittiöpyyhkeet ja pöytäliinat kuivuvat nopeammin kuin paksut kylppy-pyyhkeet.
- Seuraa käyttöoppaan ohjeita valitessasi ohjelmaa.
- Vältä avaamista koneen luukku kuivauksen aikana, jos se ei ole tarpeen. Jos luukku on avattava, älä pidä sitä auki pitkään.
- Älä lisää märkää pyykkiä koneeseen kesken kuivauksen.
- Puhdista kuitusuodatin ennen jokaista kuivausta tai jokaisen kuivauksen päätteeksi.
- Mallit, joissa on lauhdutin: puhdista lauhdutin säännöllisesti kuukausittain tai 30 käyttökerran välein.
- Varmistu, että suodattimet ovat puhtaat. Lisätietoja löydät osiosta ”Huolto ja puhdistaminen”.
- Malleissa, joissa on savuhormi: noudata käyttöoppaassa määritellyjä savuhormin liitännän koskevia sääntöjä ja puhdista savuhormi.
- Kuivauksen aikana tuuleta kunnolla huonetta, jossa kuivausrumpu sijaitsee.
- Lämpöpumpulla varustetuissa malleissa tarkasta kondensaattori vähintään 6 kuukauden välein ja puhdista se, jos se on likainen.

- Mikäli käytössä on ympäristöystävällinen suodatin, ei sitä tarvitse puhdistaa jokaisen jakson jälkeen. Vaihda suodatinkangas, kun näytössä näkyy ympäristöystävällinen kuvake.

## 5.5 Oikea täyttömäärä

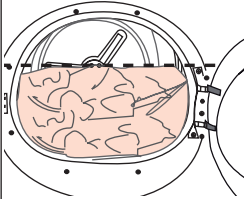
HUOMAUTUS	
	<p>Jos tuotteeseen laitetut pyykit ylittävät enimmäiskuormituksen, sitten tuote ei välttämättä toimi tarkoitetulla tavalla ja ylikuormitus voi aiheuttaa aineellisia vahinkoja tai voi vahingoittaa tuotetta. Noudata kunkin ohjelman enimmäistäyttömäärää.</p>

Alla olevat painot ovat esimerkkejä.

Pyykki	Arvioitu paino (g)*	Pyykki	Arvioitu paino (g)*
Puuvillaiset vuodevaatteet (parivuoteeseen)	1500	Puuvillamekko	500
Puuvillaiset vuodevaatteet (yhden hengen vuoteeseen)	1000	Mekko	350
Lakana (parivuoteeseen)	500	Farkut	700
Lakana (yhden hengen vuoteeseen)	350	Nenäliinat (10 kappaletta)	100
Iso pöytäliina	700	T-paita	125
Pieni pöytäliina	250	Pusero	150
Lautasliina	100	Puuvillapaita	300
Kylpypyyhe	700	Paidat	200
Käsiptyyhe	350		

\*Pyykin paino ennen pesua.

# 6 Tuotteen käyttö

## 6.1 Ohjauspaneeli

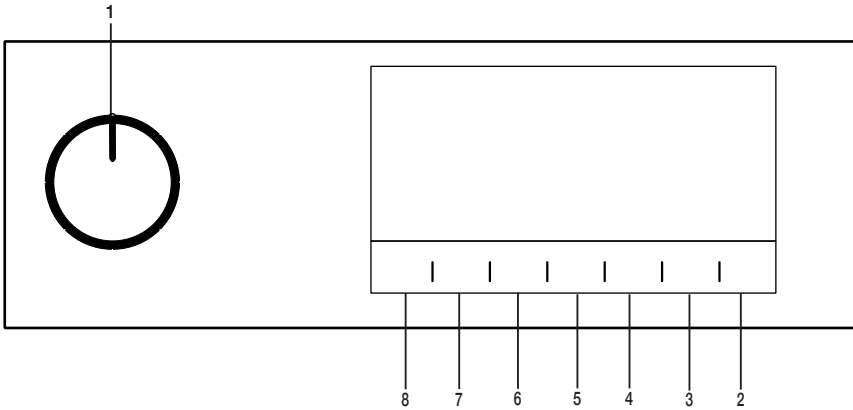

- 1. Päälle/pois päältä/ohjelmavalitsin
- 2. Käynnistys-/valmiustilapainike.
- 3. Lopetusajan valitsin.
- 4. Aikaohjelman valitsin.
- 5. Alhaisen lämpötilan valitsin.
- 6. Äänimerkin ja lapsilukon valitsin.
- 7. Rypistymiseneston valitsin / Rummun sisävalon painike.
- 8. Kuivaustason valintapainike

## 6.2 Symbolit



## 6.3 Kuivauskoneen valmistelu

- Kytke kuivauskone virransyöttöön.
- Avaa täyttöluukku.
- Aseta pyykki koneeseen pakkaamatta sitä liian tiiviisti.
- Paina ja sulje täyttöluukku.

**HUOMAUTUS**

Varmistu, että pyykkiä ei ole juuttunut täyttöoven väliin. Älä sulje ovea liian voimakkaasti.

- Valitse haluamasi ohjelma painikkeella



Päälle/Pois/Ohjelma Valintapainike, kone käynnistyy

 Ohjelman valitseminen Päälle/Pois/Ohjelmapainike ei tarkoita, että ohjelma käynnistyisi. Paina käynnistä/ valmiustila-painike ohjelman käynnistämiseksi.



## 6.4 Ohjelmanvalinta- ja energiankulutustaulukko

FI				
		Kuormitus (kg)	Pyykinpesukoneen linko- usnopeus (rpm)	Kuivausaika (minuutteina)
Pesuojelmat	Ohjelman kuvaus			
Puuvilla	Voit kuivata lämmönkestävät puuvillatekstiilit tällä jaksolla. Kuivausasetus, joka sopii kuivattavan pyykin paksuudelle ja haluttu kuivausaste valitaan.	8	1000	185
Puuvilla-eko	Yksikerroksiset, puuvillatekstiilit kuivataan mahdollisimman taloudellisesti.	8	1000	179
Silitysvalmiit puuvillatekstiilit	Yksikerroksiset, puuvillatekstiilit kuivataan hieman kosteiksi niin, että ne ovat silitysvalmiit.	8	1000	135
Tekokuidut	Voit kuivata kaikki keinokuitutekstiilit tällä jaksolla. Kuivausasetus, joka sopii halutulle kuivausasteelle valitaan.	4	800	70
Sekalaiset	Käytä tätä ohjelmaa kuivataksesi sellaiset keinokuitu- ja puuvillavaatteet yhdessä, jotka eivät päästä väriä. Sport en fitness kledij kan worden gedroogd met dit programma.	4	1000	115
Pyyhkeet	Pyyhkeiden, kuten keittiöpyyhkeiden, kylppypyyhkeiden ja käsipyyhkeiden kuivaus.	5	1000	175
Hellävarainen	Voit kuivata hienopyykin tai käsinpestävät vaatteet (silkkipaidat, ohuet alusvaatteet yms.) matalassa lämpötilassa tätä ohjelmaa käyttäen.	2	1200	55
Päivittäin	Voit kuivata sekä puuvilla- että keinokuitupyykkiä tätä ohjelmaa käyttäen. Sport en fitness kledij kan worden gedroogd met dit programma.	4	1000	110
Ajastetut ohjelmat	Voit valita ajastetun ohjelman, jonka kesto on 10–160 minuuttia saavuttaaksesi haluamasi kuivaustason matalassa lämpötilassa. Ajastettua ohjelmaa käytettäessä kuivausrumpu kuivaa pyykkiä asetetun keston aikana riippumatta pyykin kuivaustasosta.	-	-	-
Farkut	Voit kuivata farkut, farkkuhameet, farkkupaidat ja farkkutakit tätä ohjelmaa käyttäen.	4	1200	125
Outdoor/Sport (Goretex)	Gebruik het om uw kledij van katoen, synthetische of gemengde stoffen of waterdichte producten zoals werkleidj, regenjassen, etc. te beschermen. Draai ze binnenste buiten om ze te drogen.	2	1000	135

Vuodevaatteet/Veer	Voit kuivata höyhen- tai kuitutäytteisiä tekstiilejä yksittäin, joita voidaan kuivata kuivaimessa. Voit kuivata suuria peitteitä, tyynejä tai takkeja yksittäin. Kuivaa nuringpäin käännetty vaatteet, kuten takit.	-	800	165
Paidat	Kuivaa paidat varovaisemmin vähentäen rypyjä helpompaa silytystä varten.	1,5	1200	50
Pikapesu	Käytä tätä ohjelmaa kahden paidan pitämiseksi silytysvalmiina.	0,5	1200	30
Hygieeninen kuivaus	Ohjelma jolla voit kuivata pestyn pyykin hygieenisemmin. (vauvan vaatteet, alusvaatteet, pyyhkeet jne.). Se tarjoaa erittäin korkean hygieniatason tekstiileille lämmön avulla.	5	800	200
Hygieeninen tuuletus	Voit käyttää tätä ohjelmaa vaatteiden ja pyykin kuivaamiseen, joiden hygieniatason haluat varmistaa pesemättä niitä. Se tarjoaa erittäin korkean hygieniatason tekstiileille lämmön avulla.	1,5	-	120
Energiankulutusarvot				
Pesuohjelmat	Kuormitus (kg)	Pyykinpesukoneen liin-kousoisuus (rpm)	Jäljelle jäävän kosteuden arvioitu määrä	Energiankulutusarvo kWh
Puuvilla-eko*	8	1000	60%	1,98
Silytysvalmiit puuvillatekstiilit	8	1000	60%	1,55
Heti käyttövalmiit synteettiset tekstiilit	4	800	40%	0,70
	"Puuvilla-eko-ohjelma" jota käytetään joko osittaisen pyykin tai koko koneellisen pesuun on vakio-ohjelma johon pesumerkinnot tai tuoteseloste viittaavat. Tämä ohjelma sopii tavallisen määrän puuvillapyykin kuivaamiseen ja se on myös tehokkain ohjelma puuvillalle energiankulutusta silmälläpitäen.			
	Jos kuivaat säännöllisesti enintään 8 kg puuvillapyykkeitä, suosittelemme, että liität tyhjennysletkun estääksesi kuivaimen pysähtymisen kesken ohjelman säiliön tyhjentämiseksi. Katso osa "Liitäntä viemäriin".			

\* : Energiamerkitöjen standardointiohjelma EN 61121. Taulukon kaikki arvot on määritetty EN 61121 standardin mukaisesti. Energiankulutusarvot taulukossa voivat vaihdella riippuen pyykin tyypistä, liingon kierrosnopeudesta, ympäröivistä olosuhteista sekä verkkovirran jännitteenvaihteluista.

## 6.5 Lisätoiminnot

### Kuivuusaste

Kuivuusastepainiketta käytetään säätämään haluttuun riippuvuuteen. Ohjelman kesto voi vaihdella riippuen valinnasta.



Voit valita tämän toiminnon vain ennen ohjelman käynnistymistä.

### Rypistymisenesto

Voit kytkeä rypistymisenesto toiminnon päälle ja pois päältä painamalla rypistymisenesto valintapainiketta. Jos et ota pyykkiä heti ohjelman päätyttyä, voit käyttää rypypöjen ehkäisytoimintoa estääksesi pyykin rypistymisen.

### Merkkiääni

Kuivauskone lähettää äänimerkin, kun ohjelma on valmis. Paina "Äänivaroitus" -painiketta, jos et halua äänivaroitusta. Kun painat äänivaroituspainiketta, valo sammuu eikä se kuulu, kun ohjelma on valmis.



Voit valita tämän toiminnon ennen ohjelman alkamista tai sen jälkeen.

### Alhainen lämpötila

Voit aktivoida tämän toiminnon vain ennen ohjelman käynnistämistä. Voit aktivoida tämän toiminnon, jos haluat kuivata pyykin alemmassa lämpötilassa. Ohjelman kesto on pidempi sen aktivoinnin jälkeen.

### Lopetusaika

Voit asettaa ajastuksen enintään 24 tunnin päähän nykyhetkestä käyttäen ajastustoimintoa.

1. Avaa luukku ja aseta pyykki koneeseen.
2. Valitse kuivausohjelma.
3. Paina päättymisajan valintapainiketta ja aseta haluttu viiveaika. Päättymisajan merkkivalo syttyy. (Kun painike pidetään painettuna, päättymisaika jatkuu pysähtymättä).
4. Paina Käynnistys- / valmiustilapainiketta. Loppuajanlaskenta alkaa. Näytetyn viiveajan keskellä oleva": -merkki vilkkuu.



Voit lisätä tai poistaa pyykkiä päättymisajan sisällä. Näytetty aika on normaalin kuivausajan ja päättymisajan summa. Loppuajan merkkivalo sammuu laskennan lopussa, kuivaus alkaa ja syttyy LED kuivaus.

### Päättymisajan muuttaminen

Jos haluat muuttaa kestoa aikalaskennan aikana:

Käännä Päälle / Pois / Ohjelman valintapainike ja peruuta ohjelma. Valitse haluamasi ohjelma ja toista Lopetusaika-valinta.

Päättymisaikatoiminnon peruuttaminen  
Jos haluat peruuttaa päättymisajan laskurin ja käynnistää ohjelman välittömästi:

Käännä Päälle / Pois / Ohjelman valintapainike ja peruuta ohjelma. Valitse haluamasi ohjelma ja paina "Käynnistä/tauko" -painiketta.

### Rummun valo

Voit kytkeä rummun valon päälle ja pois päältä painamalla tätä painiketta. Valo syttyy, kun painiketta painetaan, ja sammuu tietyn ajan kuluttua.

## 6.6 Varoitusilmaisimet



Varoitusilmaisimet saattavat vaihdella kuivauskoneesi mallin mukaan.

### Suodattimen puhdistaminen

Kun ohjelma päättyy, syttyy suodatinpuhdistuksen varoitusvalo.

### Vesisäiliö

Jos vesisäiliö täyttyy ohjelman aikana, varoitusilmaisimien alkaa vilkkua ja kone siirtyä valmiustilaan. Tyhjennä tässä tapauksessa vesisäiliö ja käynnistä ohjelma painamalla Käynnistys- / valmiustilapainiketta. Varoitusilmaisimien sammuu ja ohjelma jatkuu.

### Suodatinlaatikon / lämmönvaihtimen puhdistus

Varoitussymboli vilkkuu ajoittain muistutuksena, että suodatinlokero on puhdistettava.

## 6.7 Ohjelman käynnistäminen

Käynnistä ohjelma painamalla Käynnistys/valmiustila -painiketta.

Käynnistä/valmiustila- ja kuivausvalot syttyvät ilmaisten ohjelman olevan käynnissä.

## 6.8 Lapsilukko

Kuivauskoneessa on lapsilukko, joka estää ohjelman keskeytyksen, kun painikkeita painetaan ohjelman aikana. Kun lapsilukko on aktivoitu, kaikki paneelin painikkeet, paitsi päälle/pois päältä/ohjelmavalitsin, deaktivoituvat.

Paina äänimerkki-painiketta 3 sekunnin ajan lapsilukon aktivoimiseksi.

Lapsilukko on poistettava käytöstä uuden ohjelman käynnistämiseksi nykyisen ohjelman päätyttyä tai ohjelman muuttamiseksi.

Poistaaksesi lapsilukon käytöstä paina samoja painikkeita uudelleen 3 sekunnin ajan.



Lapsilukon ollessa päällä, syttyä näyttöön vastaava varoitusillmainen.

Lapsilukon ollessa päällä:

Kuivauskone toimii, tai valmiustilassa indikaattorisymbolit eivät muutu muutettaessa ohjelman valintapainikkeen sijaintia.



Jos kuivausrummun käytön aikana lapsilukko on päällä ja ohjelmavalitsinta käännetään, kuuluu kaksinkertainen äänimerkki. Jos lapsilukko poistetaan käytöstä kääntämättä ohjelmavalitsinta takaisin alkuperäiseen asentoonsa, ohjelma lopetetaan, koska ohjelmanvalitsin on käännetty.

## 6.9 Ohjelman vaihtaminen käynnistyksen jälkeen

Voit muuttaa valitsemasi ohjelman pyykin kuivaamiseksi toisella ohjelmalla kuivauslaitteen käynnistyttyä.

- Käännä esimerkiksi Päälle / Pois / Ohjelma valintapainiketta valitaksesi Lisäkuiva-ohjelman, jotta voit valita Lisäkuiva-ohjelman Silityskuivan sijaan.
- Käynnistä ohjelma painamalla Käynnistys/valmiustila -painiketta.

## Vaatteiden lisääminen tai poistaminen valmiustilassa

Jos haluat lisätä tai poistaa vaatteita kuivauskoneesta ohjelman käynnistymisen jälkeen:

- Paina Käynnistys-/valmiustilapainiketta koneen asettamiseksi valmiustilaan. Kuivaustoiminto pysähtyy.
- Avaa täyttöluukku valmiustilassa ja sulje luukku, kun vaatteita on lisätty tai

poistettu.

- Käynnistä ohjelma painamalla Käynnistys/valmiustila -painiketta.



Pyykin lisääminen kuivauksen aloittamisen jälkeen saattaa aiheuttaa kuivauskoneen sisällä olevan kuivatun pyykin sekoittumisen määrän pyykin kanssa ja jättää pyykin kosteaksi käytön lopussa. Pyykkiä voidaan lisätä tai poistaa niin useasti kuin halutaan. Mutta tämä keskeyttää ohjelman toistuvasti ja lisää näin ollen ohjelman kestoa ja virrankulutusta. Joten suosittelemme pyykin lisäämistä ennen ohjelman käynnistämistä. Jos uusi ohjelma valitaan kääntämällä ohjelman valintapainiketta kuivauskoneen ollessa valmiustilassa, käynnissä oleva ohjelma päättyy.



Älä koske rummun sisäpintaan vaatteiden lisäämisen tai poistamisen yhteydessä käynnissä olevan ohjelman aikana. Rummun pinta on kuuma.

## 6.10 Ohjelman peruuttaminen

Jos haluat peruuttaa ohjelman ja lopettaa kuivauksen jostain syystä kuivauskoneen käynnistyttyä, käännä päälle / pois / ohjelman valintapainiketta; ohjelma päättyy.



Kuivauskoneen sisäosan on oltava erittäin kuuma, kun peruat ohjelman koneen käytön aikana, joten suorita virkistämishohjelma, jotta se voi jäähtyä.

## 6.11 Ohjelman loppu

Kun ohjelma päättyy, ohjelman seurannan ilmaisimen merkkivalot loppumisen / rypyyjen estämisestä ja kuitusuodattimien puhdistuksesta -merkkivalot syttyvät.

Täyttöluukku voidaan avata ja kuivauslaite on valmis uutta toimintaa varten.

Käännä Päälle / Pois / Ohjelma valintapainiketta - Päälle/ Pois-asentoon kuivauskoneen sammuttamiseksi.



Jos rypistymisenesto tila on aktiivinen ja pyykkiä ei poisteta ohjelman päätyttyä, ryppyjen estävä toiminto aktivoituu 2 tunniksi, jotta koneen sisällä oleva pyykki ei rypisty. Ohjelma pyörittää pyykkiä 10 minuutin välein niiden rypistymisen ehkäisemiseksi.

## **6.12 Hajuominaisuus**

Jos kuivauskoneellasi on hajuominaisuus, lue ProScent-käsikirja käyttääksesi tätä ominaisuutta.

## 7 Huolto ja puhdistus



Lue ensin "Turvallisuusohjeet"!

### 7.1 Kuitusuodattimet (sisäiset ja ulkoiset suodattimet) / luukun sisäpinnan puhdistus

Pyykistä kuivauksen aikana irtoavat hiukset ja kuidut kerätään kuitusuodattimeen.



Puhdista kuitusuodatin ja täyttöluukun sisäpinta jokaisen kuivausjakson jälkeen.

#### HUOMAUTUS

Kuivausrummussasi on 2 kuitusuodatinta, joista toinen on sijoitettu toisen sisään. Älä käytä tuotetta ilman kuitusuodattimia.

Puhdistaaksesi kuitusuodattimen:

- Avaa täyttöluukku.
- Pidä ensimmäisestä (sisäsuodatin) kaksiosaisesta kuitusuodattimen osasta ja poista se vetämällä sitä ylöspäin.

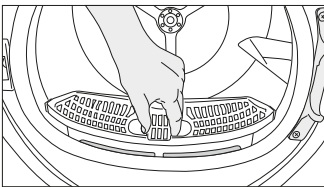

- Irrota toinen osa (ulkosuodatin) vetämällä sitä ylöspäin.

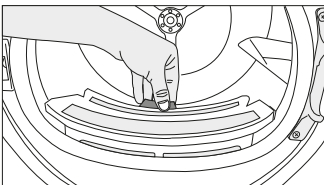

Varmistu, että hiukset, kuidut ja puuvillapallot eivät putoa suodattimien asennusuraan.

- Avaa molemmat kuitusuodattimet (ulompi ja sisempi) ja poista kuidut käsin tai ilmanohjaimen harjalla. Voit poistaa suodattimiin juuttuneet hiukset pölynimurilla.

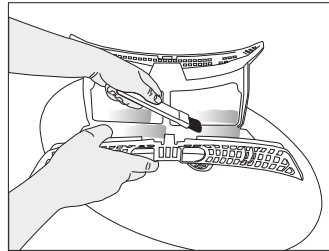
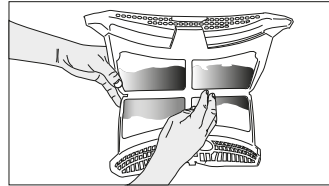
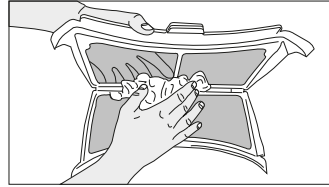

- Puhdista molemmat suodattimet juoksevan veden alla vastakkaisessa suunnassa kuitujen kerääntymiseen tai pehmeällä harjalla. Kuivaa suodatin ennen asennusta.

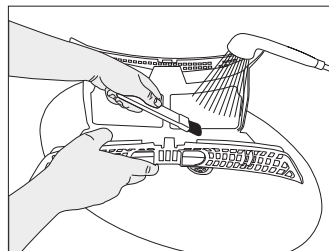
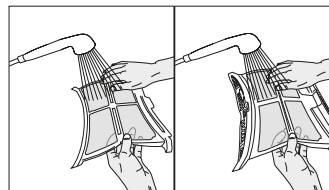

- Aseta kuitusuodattimet päällekkäin ja sijoita ne paikalleen.

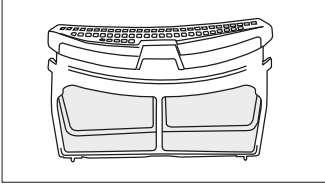

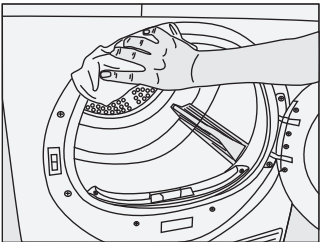
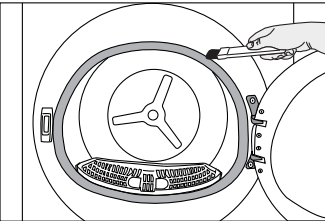
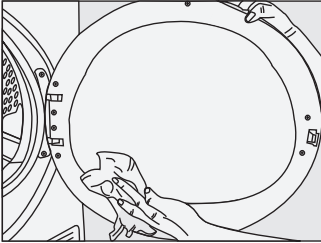

- Puhdista oven sisäpinta ja tiiviste pehmeällä, kostealla liinalla tai ilmanohjaimen harjalla.



## 7.2 Anturien puhdistaminen

Kuivausrummun sisällä on kosteusantureita, jotka havaitsevat pyykin olevan kuivaa. Puhdistaaksesi nämä anturit: Avaa kuivausrummun luukku. Odota, kunnes rumpu on jäähtynyt, jos se on vielä kuuma käytön vuoksi. Puhdista anturien metalliset pinnat pehmeällä, etikkaan kostutetulla liinalla ja sen jälkeen kuivaa ne.

	Puhdista anturien metalliset pinnat 4 kertaa vuodessa. Älä käytä metallityökaluja antureiden metallipintojen puhdistamiseen.
---	--

	Palo- ja räjähdysvaaran vuoksi älä käytä antureiden puhdistamiseen liuoksia, puhdistusaineita tai samankaltaisia työkaluja.
---	---

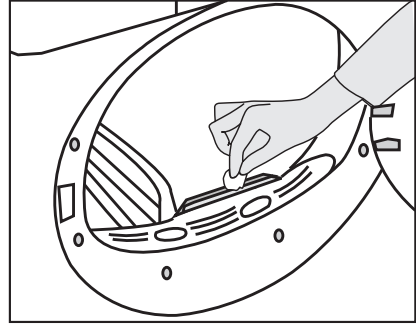

## 7.3 Vesisäiliön tyhjentäminen

Pyykeissä oleva kosteus haihtuu ja tiivistyy kuivauksen aikana ja tästä muodostuva kondenssivesi kerääntyy vesisäiliöön. Tyhjennä vesisäiliö jokaisen kuivauskerran päätteeksi.

	Kondenssivesi ei ole juomakelpoista! Älä koskaan irrota vesisäiliötä ohjelman ollessa käynnissä!
--	--

Jos unohtat tyhjentää vesisäiliön, laite pysähtyy seuraavan kuivausjakson aikana, kun säiliö on täynnä, ja vesisäiliön varoitussymboli alkaa vilkkua. Tyhjennä tässä tapauksessa vesisäiliö ja käynnistä ohjelma painamalla käynnistys-/valmiustilapainiketta. Vesisäiliön tyhjennys: Vedä vesisäiliö varovasti lokerostaan.

1. Irrota vesisäiliö varovasti lokerostaan tai suojalevystä.

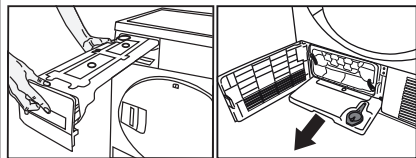

Poista vesi vesisäiliöstä.

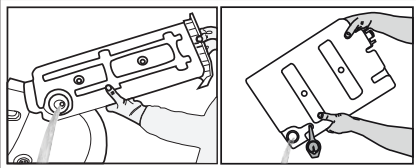

Jos vesisäiliön suulle on kerääntynyt kuitua, poista se juoksevan veden alla. Aseta vesisäiliö takaisin paikalleen.



Jos vesi poistetaan koneesta suoraan viemäriin, vesisäiliötä ei tarvitse tyhjentää.

## 7.4 Lauhduuttimen puhdistaminen

Hiukset ja kuidut, joita kuitusuodatin ei kerää, kertyvät lauhduuttimen metallipinnalle ilmanohjaimen taakse. Nämä kuidut on poistettava säännöllisesti.

Jos lauhduuttimen puhdistuskuvake vilkkuu, tarkista metallipinta. Jos siinä on kuitua, puhdista se. Se on tarkistettava vähintään 6 kuukauden välein.

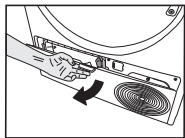

Avaa jalkalevy vetämällä sen kangasta.

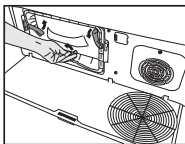

Siirrä salvat ilmansuuntaimen kannen avaamiseksi.

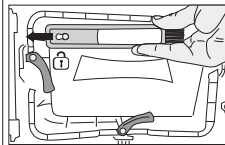

Poista harja vetämällä sitä vasemmalle. Voit puhdistaa suodattimen, lauhduuttimen metallipinnan ja ovelle kertyneen kuidun puhdistusharjalla.



Puhdistusharja on asiakirjapussissa. Ota harja asiakirjapussista ja laita se paikalleen eli ilmanohjaimelle.

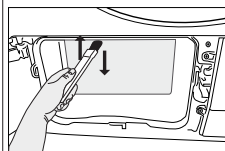
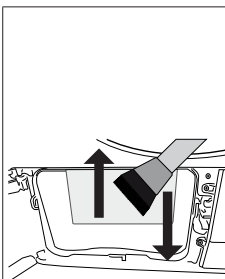

Poista kuitu lauhduuttimen metallipinnalta kostealla liinalla tai harjalla (sijaitsee ilmanohjaimella), liikutaen harjaa ylös alas. Älä puhdista liikuttamalla harjaa sivusuunnassa, koska se vahingoittaa lauhduuttimen metallipintoja. Voit käyttää puhdistamiseen pölynimuria harjalla. Jos pölynimurilla ei ole harjaa, emme suosittele sitä lauhduuttimen puhdistukseen.

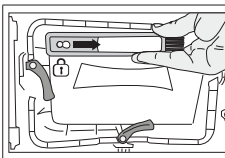

Kun olet puhdistanut suodattimen, luukun ja lauhduuttimen, vedä harjaa oikealle ja lukitse se paikalleen.

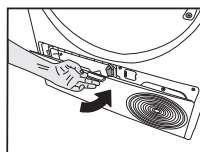

Asenna ilmanohjaimen kansi paikalleen sulkemalla salvat ja sulje jalkalevy puhdistuksen jälkeen.





Voit puhdistaa rivat myös käsin jos käytät suojakäsineitä. Älä yritä puhdistaa ripoja paljain käsin. Lauhduttimen rivat voivat vahingoittaa käsiäsi. Puhdistamisen sivusuunnassa voi vaurioittaa lauhduttimen ripoja. Se voi johtaa kuivauksen heikkenemiseen.

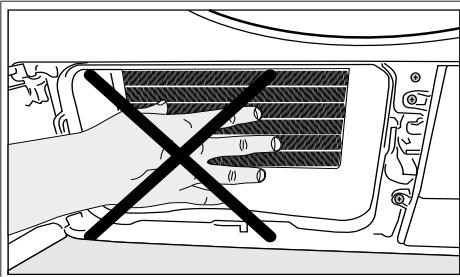

Ilmanohjaimen kannen irrottamisella on normaalia, että lauhduttimen edessä olevassa muovikotelossa on vettä.

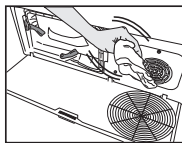

Jos tuulettimen kannessa ja jalkalevyssä on kertynyt kuitua, poista se liinalla.

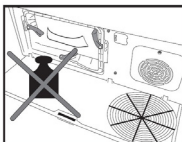

Älä laita mitään painoa jalkalevyille, kun se on auki.

#### HUOMAUTUS

Älä käytä rummun puhdistamiseen hankaavia materiaaleja tai teräsvillaa.

## 8 Vianmääritys

Kuivaus kestää liian kauan.

Kuitusuodattimen (sisä- ja ulkosuodatin) huokoset voivat olla tukossa. >>>> Pese kuitusuodattimet lämpimällä vedellä ja kuivaa se.

Lauhdutimen etupuoli voi olla tukossa. >>> Puhdista lauhdutimen etupuoli.

Ilmanvaihtoaukot koneen etuosassa voivat olla tukittuna. >>> Poista kaikki esineet tuuletusrilöiden tieltä.

Ilmanvaihto ei välttämättä ole riittävä jos huone johon laite on asennettu on liian pieni. >>> Avaa huoneen ovet ja ikkunat, jotta huoneen lämpötila ei nouse liian korkeaksi.

Mikäli kuivausrummussa on kosteusanturi olemassa.

Laitteen kosteusanturi voi olla kalkkeutunut. >>> Puhdista kosteusanturi.

Kuivausrumpu voi olla täytetty liian täyteen. >>> Älä täytä kuivausrumpua liian täyteen.

Pyykit eivät ole tarpeeksi kuivat. >>> Linkoa pyykit nopeammalla kierrosnopeudella pesukoneellasi.

Pyykit ovat kosteita ohjelman jälkeen.

Valittu ohjelma oli luultavasti väärä kyseiselle pyykille.>>> Tarkista vaatteiden pesuohjeet ja valitse sopiva ohjelma pyykeille tai käytä ajastettua ohjelmaa niin halutessasi.

Kuitusuodattimen (sisä- ja ulkosuodatin) huokoset voivat olla tukossa. >>>> Pese suodattimet lämpimällä vedellä ja kuivaa ne.

Lauhdutimen etupuoli voi olla tukossa. >>> Puhdista lauhdutimen etupuoli.

Kuivausrumpu voi olla täytetty liian täyteen. >>> Älä täytä kuivausrumpua liian täyteen.

Pyykit eivät ole tarpeeksi kuivat. >>> Linkoa pyykit nopeammalla kierrosnopeudella pesukoneellasi.

Kuivausrumpu ei pyöri tai ohjelma ei käynnisty. Kuivausrumpu ei käynnisty valittuna aikana.

Kuivausrumpua ei välttämättä ole kytketty verkkovirtaan. >>> Tarkista että virtajohto on kytketty verkkovirtaan.

Täyttöluukku voi olla auki. >>> Varmistu siitä että kuivausrummun luukku on kunnolla kiinni.

Ohjelmaa ei välttämättä ole asetettu tai käynnistä/pysäytä-painiketta ei ole painettu. >>> Tarkista että ohjelma on asetettu ja ettei sitä ole keskeytetty.

Lapsilukko voi olla päällä. >>> Poista lapsilukko käytöstä.

Ohjelma keskeytyi ilman syytä.

Täyttöluukku ei välttämättä ole kunnolla kiinni. >>> Varmistu siitä että kuivausrummun luukku on kunnolla kiinni.

Keskeytys voi johtua sähkökatkosta. >>> Paina Käynnistä/Tauko/Peruuta -painiketta käynnistääksesi ohjelman.

Vesisäiliö voi olla täynnä. >>> Tyhjennä vesisäiliö.

.Pyykit ovat kutistuneet, nukkaantuneet tai pilalla.

Pyykeille ehkä on käytetty väärää ohjelmaa. >>> Tarkista pyykkien pesuohjeet ja valitse sopiva ohjelma niitä varten.

Luukusta vuotaa vettä.

Luukun sisäpintaan ja tiivisteihin on voinut kertyä nukkaa. >>> Puhdista täyttöluukun sisäpinta ja tiivisteet.

Luukku avautuu itsestään.

Täyttöluukku ei välttämättä ole kunnolla kiinni. >>> Työnnä luukku kunnes kuulet lukitusäänen.

Vesisäiliön varoitusvalo on päällä/vilkkuu.

Vesisäiliö voi olla täynnä. >>> Tyhjennä vesisäiliö.

Poistovesiletku voi olla taittunut. >>> Jos kuivausrumpu on kytketty suoraan viemäriin tarkista poistovesiletku.

Kuivausrummun sisällä oleva valo ei syty. (Malleissa joissa on lamppu)

Kuivausrumpua ei välttämättä ole kytketty päälle käyttäen päälle/pois-painiketta. >>> Tarkista että kuivauskone on kytketty päälle.

Kuivausrummun lamppu voi olla palanut. >>> Ota yhteyttä valtuutettuun huoltoliikkeeseen vaihtaaksesi lampun.

Palaa rypistymisenestotoiminnon kuvake tai valo.	
Pyykin rypistymisenestotoiminto on ehkä aktivoitu. >>> Sammuta kuivaaja ja poista pyykki..	
Kuitusuodattimen puhdistuksen valo palaa.	
Kuitusuodatin (sisä- ja ulkosuodatin) voi olla liikainen. >>>> Pese suodattimet lämpimällä vedellä ja kuivaa ne. Kuitusuodattimien huokosiin on voinut muodostua likakerros, joka johtaa tukkeutumiseen. >>>> Pese suodattimet lämpimällä vedellä ja kuivaa ne. Kerros, joka voi tukkia kuitusuodattimien huokokset (sisäiset ja ulkoiset suodattimet) on syntynyt.>>>Pese ja kuivaa suodattimet haaleassa vedessä.>> Kuitusuodattimia ei välttämättä ole asennettu. >>> Asenna sisä- ja ulkosuodatin paikalleen. Ympäristöystävällisen suodattimen kangasta ei ehkä ole asennettu muoviosaan ja kondensaattorin etuosa voi olla tukossa.>>>Asenna ympäristöystävällinen suodatin muoviosaan ja sijoita se suodatinkoteloon. Ympäristöystävällistä suodatinta ei ehkä ole vaihdettu, vaikka varoitus- symboli on syttynyt. "Vaihda suodatin."	
Koneesta kuuluu äänimerkki	
Kuitusuodattimia ei välttämättä ole asennettu. >>> Asenna sisä- ja ulkosuodatin paikalleen. Koneen suodattimia ei ehkä ole asennettu.>>> Asenna kuitusuodattimet (sisäinen ja ulkoinen) tai ympäristöystävällinen suodatin koteloon.	
Lauhdutimen varoituskuvake vilkkuu.	
Lauhdutimen etupuoli voi olla tukossa kertyneiden kuitujen vuoksi. >>> Puhdista lauhdutimen etupuoli. Kuitusuodattimia ei välttämättä ole asennettu. >>> Asenna sisä- ja ulkosuodatin paikalleen.	
Kuivausrummun sisällä oleva valo syttyy. (Malleissa joissa on lamppu)	
Jos kuivausrumpu on kytketty verkkovirtaan ja päälle/pois-painiketta painetaan oven ollessa auki; lamppu syttyy. >>> Ilrota kuivausrumpu verkkovirrasta tai aseta päälle/pois-painike pois päältä.	
Wifi-kuvake vilkkuu jatkuvasti. (Koskee HomeWhiz-tukevia malleja)	
>>> Tuotetta ei ole liitetty langattomaan verkkoon. Noudata ohjeita muodostaaksesi yhteyden verkkoon. Laite, jota tuote käyttää yhteyden muodostamiseen verkkoon, voi olla rikki. Tarkista se. Tuote ei ehkä pysty muodostamaan yhteyttä verkkoon etäisyysongelmien vuoksi.	
	Mikäli ongelma ei ratkea tässä osiossa annettuja ohjeita noudattaen, ota yhteyttä jälleenmyyjään tai valtuutettuun huoltoliikkeeseen. Älä koskaan yritä korjata rikkiäistä tuotetta omin päin.
	Jos sinulla on ongelmia laitteen kanssa, voit pyytää vaihtamista ottamalla yhteyttä lähimpään valtuutettuun huoltoon ja ilmoittamalla laitteen mallinumeron.

## TUOTELEHTI

Noudattaa Euroopan unionin neuvoston säädöstä nro: 392/2012

Toimittajan nimi tai tavaramerkki		GRUNDIG
Mallinimi		GTP5823N 7188236330
Nimelliskapasiteetti (kg)		8,0
Kuivausrummun tyyppi	Tuuletetussa	-
	Kondensaattori	•
Energiatehokkuusluokka <sup>(1)</sup>		A+++
Vuotuinen virrankulutus (kWh) <sup>(2)</sup>		236,0
Ohjaustyyppi	Automaattinen	•
	Ei-automaattinen	-
Energiankulutus puuvillavakio-ohjelmalla täydellä täytöllä (kWh)		1,98
Energiankulutus puuvillavakio-ohjelmalla vajaalla täytöllä (kWh)		1,05
Off-tilan virrankulutus puuvillavakio-ohjelmalle täydellä kuormituksella, P <sub>0</sub> (W)		0,47
Päällä-tilan virrankulutus puuvillavakio-ohjelmalle täydellä kuormituksella, P <sub>L</sub> (W)		1,00
Päällä-tilan kesto (min)		30
Puuvillavakio-ohjelma <sup>(3)</sup>		•
Ohjelma-aika puuvillavakio-ohjelmalla täydellä täytöllä, T <sub>ay</sub> (min)		179
Ohjelma-aika puuvillavakio-ohjelmalla vajaalla täytöllä, T <sub>ay1/2</sub> (min)		110
Painotettu ohjelma-aika puuvillavakio-ohjelmalla täydellä ja vajaalla täytöllä (T <sub>t</sub> )		140
Veden tiivistymistehokkuusluokka <sup>(4)</sup>		A
Keskimääräinen tiivistymistehokkuus puuvillavakio-ohjelmalla vajaalla täytöllä, C <sub>ay</sub>		91%
Keskimääräinen tiivistymistehokkuus puuvillavakio-ohjelmalla vajaalla täytöllä, C <sub>ay1/2</sub>		91%
Painotettu tiivistymistehokkuus puuvillavakio-ohjelmalla täydellä ja vajaalla täytöllä, C <sub>t</sub>		91%
Äänenvoimakkuustaso puuvillavakio-ohjelmassa täydellä täytöllä <sup>(5)</sup>		64
Sisäänrakennettu		-

• : Kyllä - : Ei

(1) Asteikko A+++ (tehokkain) –D (tehotomin)

(2) Energiankulutus perustuu 160 kuivausjaksoon puuvillavakio-ohjelmalla täydellä ja vajaalla täytöllä ja kulutukseen alhaisen tehon tiloissa. Todellinen kuivausjaksokohtainen energiankulutus riippuu laitteen käyttötavasta.

(3) "Puuvillaisten vaatekaappikuiva- ohjelma" käytettynä täydellä ja vajaalla kuormituksella on vakiokuivausohjelma, johon tarran ja tuotelehdien tiedot viittaavat. Tämä ohjelma soveltuu normaali kostean puuvillapyökin kuivaamiseen ja se on puuvillateksteille tehokkain ohjelma energiankulutuksen kannalta.

(4) Asteikko G (tehotomin) – A (tehokkain)

(5) Painotettu keskiarvo — L<sub>WA</sub> ilmaistuna arvoina dB(A) viitetasolla 1 pW

## Reklamaatiot ja huolto:

Suomessa kuluttajalle myydyt tuotteet kuuluvat kuluttaja-suojalain piiriin. Grundig kattaa korjauskustannukset valmistus- ja materiaalivioissa viitaten kyseisen maan voimassa oleviin säännöksiin. Edellytyksenä, on että tuote on ostettu uutena Suomessa. Lisäksi edellytetään, että korjaus suoritetaan valtuutetulla huoltoliikkeellä. Edellytämme, että laite ei ole muussa kuin yksityisessä kotikäytössä.

## Grundig ei kata:

Vaurioita tai vikoja jotka johtuvat esim.

- Asennus ja käyttö on tehty käyttöohjeiden vastaisesti.

- Vian tai puutteen takia korjausta, jos se on seurausta virheellisestä asennuksesta tai sijoituspaikasta.
- Korjausta, joka on seurausta muiden kuin valtuutetun huoltajan korjauksesta.
- Vikoja, jotka ovat seurausta tulipalosta, tulvistä tai vastaavista (force majeure).
- Korjauksia tai vikoja jotka ovat seurausta ukkosesta, sähkö - vioista, jännitevaihteluista tai talon sähkö - ja vesiasien - nuksista.

## Varaosat:

Ohjeet varaosien tilaamiseen löydät kotisivuiltamme: [www.grundig.fi](http://www.grundig.fi)

Varaosia tilattaessa on ilmoitettava laitteen malli sekä sarjanumero. Mainitut tiedot löytyvät tuotteen tyyppimerkistä.

## Huoltoihin liittyvät kysymykset:

Grundigilla on koko maata kattava huoltoliikeverkosto:

Huoltoon liittyvissä kysymyksissä seuraavat tiedot ovat tärkeitä ilmoittaa:

- Nimi
- Osoite
- Puhelin
- Malli
- Sarjanumero
- Kuitti / Kuittikopio
- Vian kuvaus

Grundig Nordic AB  
Esbogatan 18  
164 74 Kista - SE

Puh **+358 (0) 800 152 152**

[kodinkonehuolto@grundig.com](mailto:kodinkonehuolto@grundig.com)  
[www.grundig.fi](http://www.grundig.fi)





