

GRUNDIG

Inbyggd häll

Bruksanvisning

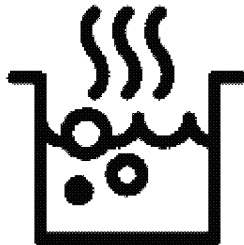

GIEV 624430 X

SV

185.9284.57/R.AE/9.05.2022/6-6

7756382904



Läs denna bruksanvisning först!

Bästa kund,

Tack för att du har valt att köpa en Grundig-produkt. Vi hoppas att du får ut maximalt från produkten som har tillverkats med hög kvalitet och toppmodern teknik. Läs hela den här bruksanvisningen och alla andra medföljande dokument noggrant innan du använder produkten och behåll den för framtida referens. Om du ger produkten till någon annan ska du se till att bruksanvisningen också följer med. Följ alla varningar och informationen i bruksanvisningen.

Kom ihåg att den här bruksanvisningen även kan gälla flera andra modeller. Skillnader mellan modeller är uttryckligen angivna i den här bruksanvisningen.

Förklaring av symboler

I den här bruksanvisningen används följande symboler:



Viktig information eller användbara användartips.



Varning för situationer som kan vara livsfarliga eller farliga för egendom.



Varning för elektrisk stöt.



Varning för brandrisk.



Varning för heta ytor.



Arçelik A.Ş.
Karaağaç caddesi No:2-6
34445 Sütlüce/Istanbul/TURKEY
Made in TURKEY

1 Viktiga instruktioner och varningar för säkerhet och miljö **4**

Allmän säkerhet	4
Elsäkerhet.....	5
Produktsäkerhet.....	5
Avsedd användning.....	7
Barnsäkerhet	7
Avfallshantering av den uttjänta produkten	7
Avfallshantering av emballage.....	7

2 Allmän Information **9**

Översikt.....	9
Tekniska specifikationer.....	9

3 Installation **11**

Före installationen	11
Installation och anslutning	12
Framtida transport.....	14

4 Förberedelser **15**

Tips för att spara energi	15
Initial användning	15
Den första rengöringen av produkten	15

5 Så här använder du hällen **16**

Allmän information om tillagning.....	16
Använda hällen.....	17
Kontrollpanel.....	17

6 Underhåll och rengöring **26**

Allmän information	26
Rengöra hällen	26

7 Felsökning **27**

1 Viktiga instruktioner och varningar för säkerhet och miljö

Det här avsnittet innehåller säkerhetsinstruktioner som hjälper dig att undvika skador på person och egendom. Om du inte följer dessa instruktioner kommer det att göra garantin ogiltig.

Allmän säkerhet

- Den här enheten kan användas av barn från 8 år och personer med nedsatt fysisk, känslomässig eller mental förmåga, eller avsaknad av erfarenhet och kunskap om de har fått tillräcklig övervakning eller tillräckliga instruktioner gällande användning av enheten på ett säkert sätt och om de förstår vilka risker som finns inbegripna. Barn får inte leka med enheten. Rengöring och användarunderhåll får inte utföras av barn utan övervakning.
- Apparaten bör inte användas av personer (inklusive barn) med nedsatt fysisk, känslomässig eller mental förmåga, eller avsaknad av erfarenhet och kunskaper,

om de inte har genomgått utbildning eller fått instruktioner.

Barn får inte leka med enheten.

- Om produkten överlämnas till någon för personligt bruk eller för andrahandsanvändning, ska man också överlämna bruksanvisningen, produktetiketter och andra relevanta dokument och delar.
- Installation och reparation måste alltid utföras av auktoriserade serviceombud. Tillverkaren kan inte hållas ansvarig för skador som uppkommit från arbete som utförts av icke auktoriserade personer och kan göra garantin ogiltig. Före installation, läs instruktionerna noggrant.
- Använd inte produkten om den är defekt eller har några synliga skador.
- Kontrollera att produktfunktionsrattarna är avstängda efter varje användning.

Elsäkerhet

- Om produkten är behäftad med fel får den inte användas om den inte repareras av det behöriga serviceombudet. Du kan få en elektrisk stöt!
- Anslut endast produkten till ett jordat uttag med spänning och skydd enligt specifikationerna i Tekniska specifikationer. Den jordade installationen ska göras av en kvalificerad elektriker medan produkten används med eller utan transformator. Vårt företag ska inte hållas ansvarigt för några problem som uppkommer på grund av att jordningen inte har skett i enlighet med lokala regler.
- Tvätta aldrig produkten genom att spruta eller hälla vatten på den! Du kan få en elektrisk stöt!
- Produkten måste kopplas ur under installation, underhåll, rengöring och reparation.
- Om strömssladden är skadad måste den bytas av tillverkaren, dess serviceombud eller liknande behöriga personer för att undvika fara.

- Enheten måste installeras så att den här helt fränkopplad från nätverket. Separationen måste göras antingen via en kontakt för huvudström eller en kontakt som är inbyggd i den fasta elinstallationen, i enlighet med konstruktionsföreskrifterna.
- Allt arbete med elektrisk utrustning och elsystem får bara utföras av behöriga fackmän.
- Vid skada slår du av produkten och kopplar bort den från strömkällan. För att göra detta stänger du av säkringen hemma.
- Kontrollera att säkringen är kompatibel med produkten.

Produktsäkerhet

- **WARNING:** Apparaten och dess tillbehör blir heta vid användning. Vidrör inte uppvärmningsdelarna. Barn under 8 år ska inte befinna sig i närheten om de inte är under uppsikt.
- Använd aldrig produkten vid nedsatt omdöme eller koordination på grund av alkoholintag och/eller användning av droger.

- Var försiktig vid användning av alkoholhaltiga drycker i maten. Alkohol omvandlas till ånga i höga temperaturer och kan antända om den kommer i kontakt med heta ytor.
- Se till att inga antändbara material finns i närheten av produkten, eftersom sidorna kan bli heta under användningen.
- Håll alla ventiler fria från hinder.
- Använd inte ångrengörare för att rengöra apparaten, det kan orsaka elektrisk stöt.
- **VARNING:** Obevakad tillagning på en häll med fett eller olja kan vara farlig och kan resultera i brand. Försök ALDRIG släcka en eld med vatten, utan stäng av apparaten och täck sedan lågorna med exempelvis ett lock eller en brandfilt.
- **VAR FÖRSIKTIG:** Tillagningsprocessen måste övervakas. En kort tillagningsprocess måste övervakas kontinuerligt.
- **VARNING:** Brandrisk: Förvara inte föremål på plattorna.
- **VARNING:** Om ytan är repig ska du stänga av apparaten för att undvika risk för elektrisk kortslutning.
- I händelse av att värmeplattans glas gått sönder: Stäng omedelbart av alla brännare och alla elektriska värmeelement och isolera maskinen från strömförsörjningen. Rör inte maskinens yta. Använd inte maskinen.
- Ångtryck som samlas på grund av fukten i stekhällens yta eller längst ned i kastrullen kan göra att kastrullen börjar röra sig. Se därför till att hällens yta och botten på krukorna alltid är torra.
- **VARNING:** Använd bara hållskydd som designats av tillverkaren till enheten eller som indikeras av tillverkaren av enheten enligt instruktionerna för användning eller passas eller hållskydd som levereras med enheten. Användning av olämpliga skydd kan orsaka olyckor.

Brandskyddsåtgärder;

- Kontrollera att kontakten sitter fast ordentligt i uttaget för att undvika gnistbildning.

- Använd inte skadade eller kapade sladdar eller förlängningssladd, utöver originalkabeln.
- Kontrollera att vare sig vätska eller fukt förekommer på uttaget som är inkopplat i produkten.

Avsedd användning

- Den här produkten är avsedd för användning i hemmet. Kommersiell användning är inte tillrådligt.
- **VAR FÖRSIKTIG:** Den här enheten är endast till för tillagning. Den får inte användas i andra syften, exempelvis för rumsuppvärmning.
- Tillverkaren ansvarar inte för någon skada som orsakas av felaktig användning eller felhantering.

Barnsäkerhet

- **WARNING:** Tillbehören kan bli mycket heta under användning. Små barn ska hållas borta.
- Förpackningsmaterial är farliga för barn. Håll barn borta från förpackningsmaterial. Avyttra alla delar på förpackningen enligt miljöstandarder.

- Elektriska produkter är farliga för barn. Barn ska inte vara nära produkten när den används och de får inte leka med produkten.
- Placera inga föremål ovanpå apparaten som barn kan nå.

Avfallshantering av den uttjänta produkten

I enlighet med WEEE-direktivet för hantering av avfallsprodukter:



Den här produkten gäller under EU WEEE-direktivet (2012/19/EU). Den här produkten är försedd med en klassificeringssymbol för avfallshantering av elektriskt och elektroniskt material (WEEE).

Denna produkt är tillverkad med delar av hög kvalitet samt material som kan återanvändas och återvinnas. Produkten får inte slängas i hushållssoporna eller i annat avfall vid livsslut. Ta den till en återvinningsstation för elektrisk och elektronisk utrustning. Kontakta din kommun för mer information om närmaste återvinningsstation.

I enlighet med RoHS-direktivet:

Produkten du har köpt gäller under EU RoHS-direktivet (2011/65/EU). Den innehåller inga av de farliga eller förbjudna material som anges i direktiven.

Avfallshantering av emballage

- Emballaget är farligt för barn. Förvara emballaget på en säker plats utom räckhåll för barn. Emballaget till den här produkten är tillverkat av återvinningsbart material. Sortera och

avfallshandera det i enlighet med lokala lagar och regler gällande

avfallshandering. Släng dem inte i hushållssoporna.

2 Allmän Information

Översikt

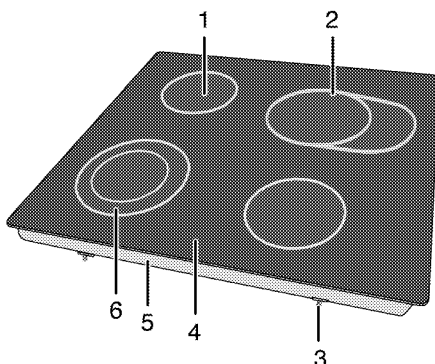

- | | |
|--------------------------------|---------------------------------|
| 1 Enkelkrets tillagningsplatta | 4 Vitrokeramisk yta |
| 2 Utökad tillagningsplatta | 5 Bassydd |
| 3 Monteringsklämma | 6 Dubbelkrets tillagningsplatta |

Tekniska specifikationer

Volt/frekvens	1N ~ 220-240 V ~/ 2N ~ 380-415 V; 50 Hz
Total energiförbrukning	6900 W
Kabeltyp/sektion	min.H05V2V2-F 5 x 1,5 mm ²
Yttre mått (höjd/bredd/djup)	55 mm/580 mm/510 mm
Installationsmått (bredd/djup)	560 mm/490 mm
Brännare	
Vänster bak	Enkelkrets tillagningsplatta
Dimension	140 mm
Energi	1200 W
Vänster fram	Dubbelkrets tillagningsplatta
Dimension	120/210 mm
Energi	750/2200 W
Höger fram	Enkelkrets tillagningsplatta
Dimension	160 mm
Energi	1500 W
Höger bak	Utökad tillagningsplatta
Dimension	140/250 mm
Energi	1100/2000 W

- i** De tekniska specifikationerna kan ändras utan föregående meddelande, för att förbättra produktens kvalitet.
- i** Siffrorna i den här bruksanvisningen är endast i beskrivande syfte och kanske inte exakt stämmer överens med din produkt.

- i** Värden på produktetiketter och i medföljande dokumentation är hämtade från laboratorieförhållanden i enlighet med relevanta standarder. Dessa värden kan variera beroende på användnings- och miljöförhållanden.

3 Installation

Produkten måste installeras av en behörig person i enlighet med gällande regler. Annars kommer garantin att bli ogiltig. Tillverkaren kan inte hållas ansvarig för skador som uppkommit från arbete som utförts av icke auktoriserade personer och kan göra garantin ogiltig.

i Förberedelse av platsen och elinstallationen för produkten ligger på kundens ansvar.

! Produkten måste installeras i enlighet med lokala lagar och regler avseende el och gas.

! Innan installation ska du kontrollera produkten visuellt att den inte är defekt. Om den här defekt ska den inte installeras. Skadade produkter kan orsaka säkerhetsrisker.

köksväggarna och -möblerna. Se bilden (värden in mm).

- Den kan även användas i fritt stående position. Tillåt ett minsta avstånd på 750 mm över hällens yta.
- (*) Om en matlagningsfläkt ska installeras ovanför spisen, se tillverkaransvisningarna för spisen gällande installationshöjd. Om det inte definieras någon storlek i huven, bör denna höjd vara minst 650 mm.
- Avlägsna förpackningsmaterial och transportlås.
- Ytor, syntetiska laminat och vidhäftande material måste vara värmeresistenta (minst 100 °C).
- Arbetsytan måste inrättas och fixeras horisontellt.
- Klipp öppningen för hällen i arbetsytan enligt installationsmått.

Före installationen

Hällen är avpassad för installation i en kommersiell miljö. Ett säkerhetsavstånd måste lämnas mellan enheten och

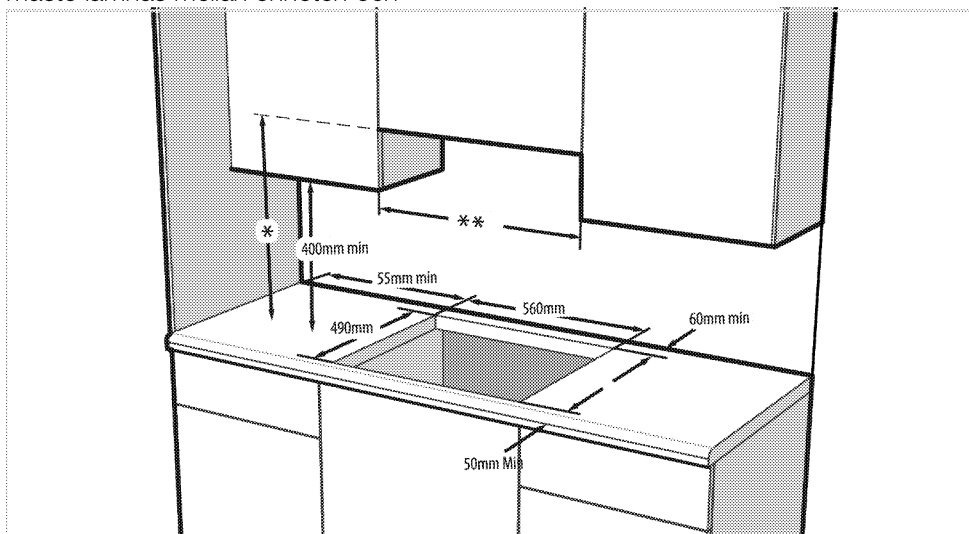

- * Den minsta höjden på utsugen enligt rekommendationerna i bruksanvisningen för utsugen. Om det inte rekommenderas i huvens bruksanvisning, bör denna höjd vara minst min.650 mm.
- ** Minsta avstånd mellan skåpsidorna måste vara lika med hällens bredd

Installation och anslutning

- Produkten får bara installeras och anslutas i enlighet med gällande installationskrav.

 Installera inte hällen på platser med vassa kanter eller hörn. Det finns risk för att keramikhällens yta brister!

Elanslutning

Anslut produkten till ett jordat uttag som är skyddat av en automatsäkring av lämplig kapacitet, i enlighet med "Tekniska specifikationer". Den jordade installationen ska göras av en kvalificerad elektriker medan produkten används med eller utan transformator. Vårt företag kan inte hållas ansvarig för skador som uppstått på grund av att produkten har används utan en jordad installation, i enlighet med lokala lagar och regler.

 Produkten får endast anslutas till el av en auktoriserad och behörig person. Produktens garantiperiod starter efter en korrekt installation. Tillverkaren kan inte hållas ansvarig för skador som uppkommit från arbete som utförts av icke auktoriserade personer.

 Strömsladden får inte klämmas, böjas, klämmas eller komma i kontakt med produktens heta delar. En skadad strömsladd måste bytas ut av en behörig elektriker. Annars finns risk för elektrisk stöt, kortslutning eller brand!

- Anslutningen måste följa nationella lagar och regler.
- Strömdata måste överensstämja med de data som anges på märkplåten på produkten. Typetiketten finns på baksidan av produkten.
- Produktens strömsladd måste följa värdena i "Tekniska specifikationer".

 Koppla ur produkten från strömkällan innan du påbörjar något arbete på elinstallationen. Du kan få en elektrisk stöt!

Ansluta strömkabeln

 Vid anslutning av kablarna måste du följa de nationella / lokala elektriska föreskrifterna samt använda lämpligt uttag / ledning och stickkontakt för ugnen. Om produktens strömbegränsningar ligger utanför strömtillförselnivån till stickkontakten / ledningen, måste produkten anslutas direkt via fast elinstallation utan att använda stickkontakt / ledning.

1. Det är inte möjligt att koppla från alla poler i strömförsörjningen, en frånkopplingsenhet med minst 3 mm kontaktfri yta (säkringar, säkerhetsväxlar, kontraktor) måste vara anslutna och alla poler på denna frånkopplingsenhet måste vara angränsande till (inte ovan) produkten i enlighet med IEE-direktiven. Om instruktionerna inte följs kan det

orsaka användarproblem och det ogiltigförklarar produktgarantin. Ytterligare skydd genom en jordfelsbrytare rekommenderas.

Om en kabel medföljer produkten:

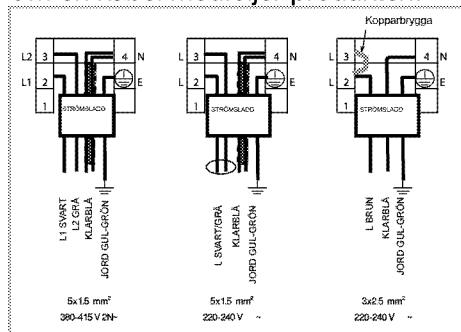

2. **För enfasanslutning**, anslut kablarna efter beskrivningen nedan:

- Brun/Svart kabel = L (fas)
- Blå/grå kabel = N (Neutral)
- Grön/gul kabel = (E) \oplus (jord)

» eller

- Grå/Svart kabel = L (fas)
- Blå/Brun kabel = N (Neutral)
- Grön/gul kabel = (E) \oplus (jord)

3. **För tvåfasanslutning**, anslut kablarna efter beskrivningen nedan:

- Brun kabel = L1 eller L2 (fas 1 eller fas 2)
- Svart kabel = L2 eller L1 (fas 2 eller fas 1)
- Blå/grå kabel = N (Neutral)
- Grön/gul kabel = (E) \oplus (jord)

» eller

- Svart kabel = L1 (fas 1)
- Grå kabel = L2 (fas 2)
- Blå/Brun kabel = N (Neutral)
- Grön/gul kabel = (E) \oplus (jord)

Installera produkten

1. Vänd hällen upp och ned och placera den på en plan yta.
2. Vid installation av hällen appliceras tätningslistan, som tillhandahålls i förpackningen, runt hällen som det visas på följande bild samtidigt som

det skall återstå 1 till 2 mm från glasets ytterkant på insidan.

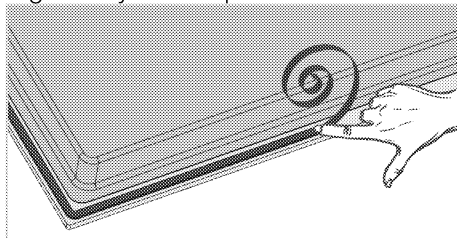

3. Placera hällen på bänken och passa in den.
4. Använd installationsklämmorna för att säkra hällen genom att passa in dem i hålen på det nedre hölet.

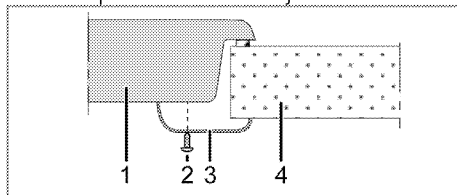

- 1 Häll
- 2 Skruv
- 3 Installationsklämma
- 4 Bänk

i När hällen installeras i på skåpet måste en hylla installeras för att separera skåpet från hällen, såsom visas i bilden ovan. Detta är inte nödvändigt när en den installeras på en inbyggd ugn.

Det är exempelvis möjligt att röra undersidan av produkten eftersom den är installerad på en låda. Detta område måste täckas med en träplatta.

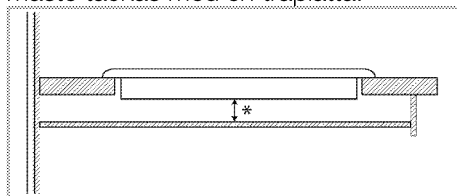

* min. 15 mm

Bakre vy (anslutningshål)

i Placeringen av anslutningshålen som visas i figuren nedan är schematiska. Variationer kan förekomma beroende på produktmodellen. Fäst dem enligt anslutningshålen på din produkt.

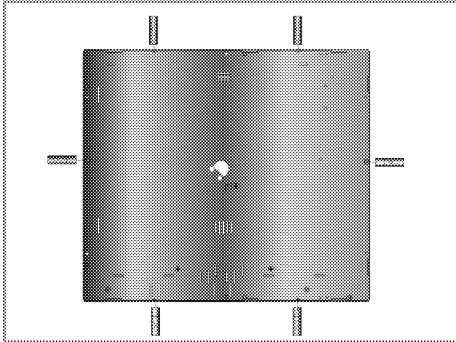

! Om du gör anslutningar i olika hål blir det inte säkert, eftersom det kan skada gas- och elsystemet.

! Hällen innehåller komponenter som körs på gas och elektricitet. Av den här orsaken ska hällen fixeras på bänken enbart genom fixeringshål och bara genom att säkra element och använda medföljande skruvar enligt instruktionerna i handboken. Annars utgör den en säkerhetsrisk för liv och egendom.

Enkel installation: Vissa modeller levereras med monteringsfjädrar och

tätningsspackning fäst vid produkten. I dessa modeller ska du ignorera monteringsfjädrarna och monteringsanvisningarna för fästet som beskrivs i handboken. Placera din produkt direkt i utrymmet där produkten kommer att placeras enligt bilden nedan. För dessa modeller, anser du att måtten på bredd och djup som skrivs i användarmanualen är 10 mm mer.

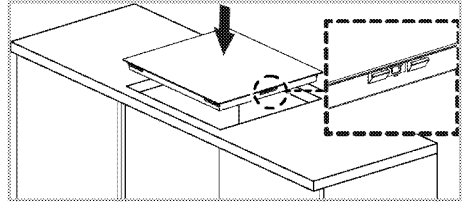

Slutkontroll

1. Använda produkten
2. Kontrollera funktionerna.

Framtida transport

- Spara produktens originalkartong för framtida transport av produkten. Följ instruktionerna på kartongen. Om du inte har originalkartongen kvar ska du packa in produkten i bubbelplast eller tjock kartong, och tejpa ordentligt.

i Kontrollera produktens allmänna utseende, om det finns några skador som kan ha uppstått under transport.

4 Förberedelser

Tips för att spara energi

Följande information hjälper dig att använda enheten på ett ekologiskt sätt och spara energi:

- Tina upp fryst mat före tillagning.
- Använd kastruller/pannor med lock för tillagningen. Om det inte finns några lock kan energiförbrukningen öka med 4 gånger.
- Välj den brännare som passar bäst för kastrullens undersida. Välj alltid rätt kastrullstorlek för dina rätter. Stora kastruller kräver mer energi.
- Se till att använda kastruller med platt botten vid tillagning med elektriska hällar.
Kastruller med tjock botten ger bättre värmeledning. Du kan få energibesparingar på upp till 1/3.
- Kastruller och kärl måste passa med tillagningszonerna. Undersidan av kastruller och kärl får inte vara mindre än brännaren.
- Håll tillagningszonerna och kastrullernas undersida rena. Smuts

minskar värmeledningen mellan tillagningszonen och kastrullens undersida.

- För långa tillagningar kan du stänga av tillagningszonen 5 eller 10 minuter före tillagningstidens slut. Du kan uppnå energibesparingar på upp till 20 % genom att använda restvärme.
- Information om energieffektivitet enligt EU 66/2014 finns på produktbladet som medföljer produkten.

Initial användning

Den första rengöringen av produkten

- i** Ytan kan skadas av vissa rengöringsmedel.
Använd inte aggressiva rengöringsmedel, skurpulver/-mjölk eller några vassa föremål under rengöring.

1. Avlägsna allt förpackningsmaterial.
2. Torka av ytorna på produkten med en fuktig trasa eller svamp och torka sedan med en torr trasa.

5 Så här använder du hällen

Allmän information om tillagning



Fyll aldrig pannan med olja till mer än en tredjedel. Lämna inte hällen obevakad när du värmer upp olja. Överhettade oljor utgör en brandrisk.

Försök aldrig släcka en eld med vatten! Om oljan fattar eld ska du täcka över den med en eldfilt eller fuktig trasa. Slå av hällen om det är säkert att göra det och kontakta brandkåren.

- Innan du steker eller friterar mat ska du alltid torka dem väl och placera försiktigt i het olja. Se till att frusen mat har tinat helt före stekningen.
- Täck inte över kastrullen du använder när du hettar upp oljan.
- Placera pannor och kastruller på ett sätt så att handtagen inte ligger över hällen för att förhindra att de hettas upp. Placera inte obalanserade kärl och de som lätt välter på hällen.
- Placera inte tomma kärl på plattorna som är påslagna. De kan skadas.
- Om en platta används utan att en kastrull eller panna står på den kan det orsaka skada på produkten. Slå av plattorna efter att tillagningen är klar.
- Eftersom produktens yta kan bli het ska du inte placera kärl i plast eller aluminium på den. Rengör eventuella insmälta material på ytan omedelbart. Sådana kärl ska inte användas för att förvara mat heller.
- Använd bara kastruller och kärl med plan botten.
- Placera rätt mängd mat i kastrullerna och pannorna. Detta gör att du inte

behöver utföra någon rengöring i onödan genom att förhindra att något kokar över.

Placera inte lock på plattorna. Placera kärlet på ett sätt så att de är centrerade över plattan. När du vill flytta kärlet från en platta till en annan ska du lyfta i det och placera det på plattan istället för att dra i det.

Tips för glaskeramikhäll

- Glaskeramikytan är värmebeständig och påverkas inte av stora temperaturskillnader.
- Använd inte glaskeramikytan som en förvaringsplats eller skärbräda.
- Använd bara kastruller och pannor med maskinbehandlad botten. Skarpa kanter orsakar repor på ytan.
- Använd inte aluminiumkastruller och -pannor. Aluminium skadar keramikytan.

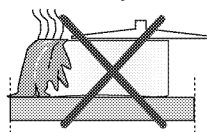

Stänk kan skada keramikytan och orsaka brand.

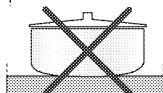

Använd inte kärl med konkav eller konvex botten.

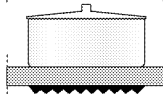

Använd bara kastruller och pannor med plan botten. De säkerställer enklare värmeöverföring. Om kärlets diameter är för liten kommer energin att försvinna.

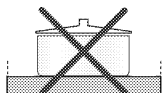

Använda hällen

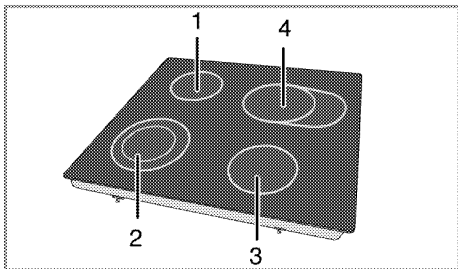

- 1 Enkelkrets tillagningsplatta 14-16 cm
- 2 Dubbelkrets tillagningsplatta 12-14/21-23 cm
- 3 Enkelkrets tillagningsplatta 16-18 cm
- 4 Utökad tillagningsplatta 14-16/25-27 cm är en lista med rekommenderad diameter för kärl som ska användas för respektive brännare.



Tappa inga föremål på hällen.

Även små föremål, exempelvis en saltströare, kan skada hällen.

Använd inte hällen om det finns sprickor i den. Vatten kan läcka in genom sprickorna och orsaka kortslutning.

Vid eventuell skada på ytan (exempelvis repor) ska du slå av produkten direkt för att minimera risken för elektrisk kortslutning.



Snabbvärmande glaskeramikhållar utsänder ett ljus när de är påslagna. Titta inte rakt in i det skarpa ljuset.

Kontrollpanel

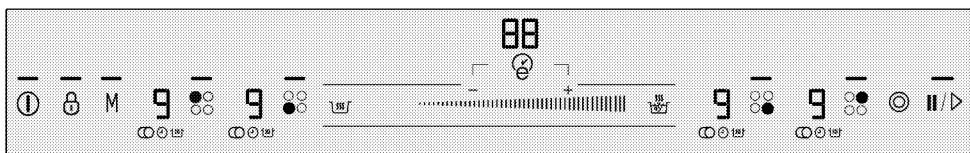

Specifikationer



Inställningsområde (för temperaturnivå)

- Ljus som indikerar att relevant knapp fungerar
- ⓘ På/Av-knapp
- Ⓔ Knapplåsknapp
- ⊙ Knapp för flersegmenterat plattval
- Ⓜ Knapp för timeraktivering/avaktivering
- ⊕ Knapp för ökning av timernivå
- ⊖ Knapp för minskning av timernivå



Knapp för snabbuppvärmning
Värmeållningsknapp
Knapp för avstängning
Minnesknapp
Väljarkontroller för platta



Bilderna och illustrationerna är endast till i beskrivande syfte.

Faktiska displayer och funktioner kan variera beroende på modell av hällen.

Plattans display

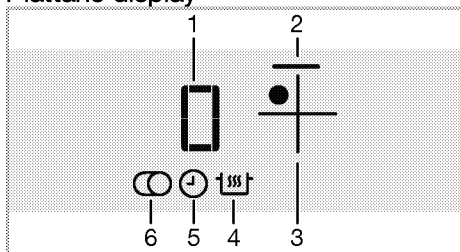

- 1 Temperaturindikator (temperaturinställning 0 ... 19/ 0 ... 9. (Varierar beroende på modell.))
 - 2 Plattljus
 - 3 Knapp för val av platta
 - 4 Symbol för värmeållningsfunktion (*)
 - 5 Timersymbol
 - 6 Symbol för flersegmenterat plattval (*)
- * Varierar med modell.

i Den här enheten styrs av en pekkontrollspanel. Varje åtgärd du gör på pekkontrollen bekräftas av en hörbar signal.

i Håll alltid kontrollpanelen rena och torr. Fuktiga och smutsiga ytor kan orsaka felfunktion.

Sätta på hällen

1. Tryck på knappen "ⓘ" på kontrollpanelen.

Ljuset för knappen "ⓘ" slås på. Hällen är redo att användas.

i Om ingen användning sker inom 20 sekunder återgår hällen automatiskt till standby-läge.

i När en knapp ("ⓘ" knappen) hålls nedtryckt under en längre tid kommer hällen av säkerhetsskäl automatiskt att slås av.

Stänga av hällen

1. Tryck på knappen "ⓘ" på kontrollpanelen.

Hällen kommer att stängas av och återgå till standby-läge.

i Symbolerna "H" och "h" och sedan "-" som visas på plattans display efter att hällen har slagits av indikerar att plattan fortfarande är varm. Rör inte vid plattorna.

Restvärmeindikator

Symbolerna "H" och sedan "-" som visas på plattans skärm indikerar att hällen fortfarande är varm och kan användas för att hålla en liten mängd mat varm. Den här symbolen omvandlas strax till "h" och "-" står för mindre varmt

i När strömmen slås av tänds inte indikatorn för restvärme och användaren varnas inte för heta plattor. Om det blir ett strömavbrott innan plattan hinner svalna visas "-" på den relevanta displayen för plattan. Den här symbolen döljs om relevant platta används.

Slå på plattor

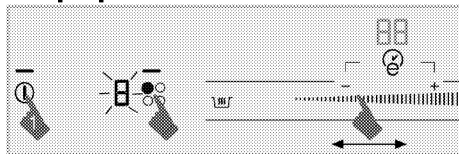

1. Tryck på knappen "ⓘ" för att slå på hällen.

2. Tryck på valknappen för plattan du vill slå på.

"0" visas på displayen för plattan och ljuset för relevant platta tänds.

i Om ingen användning sker inom 20 sekunder återgår hällen automatiskt till standby-läge.

Ställa in temperaturnivå

Genom att trycka på justeringsområdet eller dra med fingret över området justerar du temperaturen mellan "0" och "19".

Temperaturnivå är 1, 2, 3...19 på vissa modeller, medan det är 1.1, 2.2, ... 9. på vissa andra. (Varierar beroende på modell.)

Slå av plattor:

En vald platta kan stängas av på 3 olika sätt:

1. Genom att låta temperaturnivån falla till "0"

Du kan vrida plattans zon till av genom att låta temperaturvärdet falla till "0".

2. Genom att använda frånslagning av timeralternativet för önskad platta

När tiden är över kommer timern att stänga av plattan som är tilldelad den. "0" och "00" visas på alla displayer. Symbolen "⌚" på hällens display försvinner.

Dessutom hörs ett ljudalarm när tiden är över. Tryck på valfri knapp på kontrollpanelen för att tysta ljudarmet.

3. Genom att trycka på relevant symbol för plattan i 3 sekunder.

Tryck på symbolen för plattan som du vill stänga av i omkring 3 sekunder.

High power snabbstart funktionen

Använd dig utav snabbstart funktionen för en snabb uppvärmning. Denna funktion är inte avsedd att användas vid en längre koktid. Snabbstart funktionen finns inte alltid tillgänglig på alla plattor.

Att välja snabbstart direkt:

1. Tryck på knappen "⌚" för att slå på hällen.
2. Välj önskad platta genom att trycka på knapparna för plattan.
3. Tryck på knappen "🔥".

Den valda plattan går på maximal effekt och 3 lampor blinkar på respektive display. När tiden för snabbstart löpt slår plattan av sig.

Att slå på snabbstart när plattan är påslagen.

1. Tryck på "🔥" efter att plattan varit påslagen i minst 20 sekunder på en temperaturnivå.

i Plattan skall ha varit påslagen i minst 20 sekunder på samma valda läge.

2. Den valda plattan går på maximal effekt och 3 lampor blinkar på respektive display. Så fort snabbstarten är över växlar plattan till den inställda temperaturnivån och endast det valda temperaturvärdet visas.

Att slå av snabbstart funktionen innan tiden för snabbstart löpt ut.

Tryck på "🔥" närhelst du vill slå av snabbstarten.

Snabbuppvärmning

Snabbuppvärmning är en funktion som förenklar matlagningen. Den kan användas för snabbuppvärmning under en kort tidsperiod. Alla plattor är försedda med snabbuppvärmningsfunktionen. Funktionen kan kontrolleras genom förhandsinställning av temperaturnivån.

i Snabbuppvärmningsfunktionen kan ställas in de första 20 sekunderna efter det att plattan slagits på och temperaturnivån justerats.

Välj Snabbuppvärmningsfunktionen:

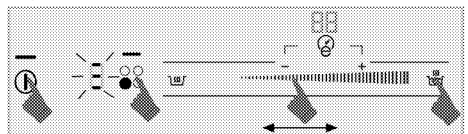

1. Tryck på knappen "ⓘ" för att slå på hällen.
2. Välj önskad platta genom att trycka på knapparna för plattan.
3. Justera önskad temperatur genom att trycka på inställningsområdet eller genom att dra med fingret över området.
4. Tryck på knappen "☀".
Plattan du har valt drivs med maximal effekt under en viss tidsperiod (se följande tabell). 3 lampor och det inställda temperaturvärdet visas på respektive display för plattan.
5. När snabbuppvärmningstiden löpt ut ändras plattans temperatur till den inställda temperaturnivån och temperaturnivån visas på hällens display.

Tabell: Tider för snabbuppvärmning

Temperaturnivå		Driftstidsgräns - sekund
19	9	
0	0	0
1	1	10
2	1.	10
3	2	20
4	2.	30
5	3	40
6	3.	47
7	4	56
8	4.	65
9	5	75
10	5.	85
11	6	85
12	6.	25
13	7	25
14	7.	35
15	8	35
16	8.	45
17	9	45
18	9.	10
19	-	10

Temperaturnivå är 1, 2, 3...19 på vissa modeller, medan det är 1.1, 2.2, ... 9. på vissa andra. (Varierar beroende på modell.)

Slå av snabbuppvärmningsfunktionen:

Tryck på "☀" knappen närhelst du vill slå av snabbuppvärmningsfunktionen.

Stänga av flersegmenterade tillagningszoner

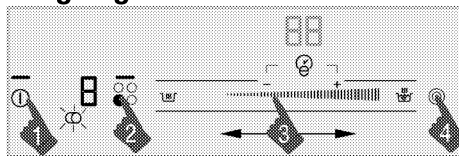

1. Tryck på knappen "ⓘ" för att slå på hällen.
2. Välj önskad flersegmenterad platta genom att trycka på knapparna för plattan.
3. Justera önskad temperatur genom att trycka på inställningsområdet eller genom att dra med fingret över området.
4. Tryck på knappen "☉" på kontrollpanelen för att slå på de flersegmenterade plattorna.
Symbolen "☉" visas på displayen för relevant platta.

i Det flersegmenterade valet aktiveras bara om en temperatur mellan "1" och "19" ställs in för huvudsegmentet på plattan. Temperaturnivå är 1, 2, 3...19 på vissa modeller, medan det är 1.1, 2.2, ... 9. på vissa andra. (Varierar beroende på modell.)

Stänga av flersegmenterade tillagningszoner

1. Tryck på knappen "☉" på kontrollpanelen för att slå på de flersegmenterade plattorna.
Symbolen "☉" på displayen för relevant platta döljs och den flersegmenterade

plattan slås av. Huvudsegmentet för den relevanta plattan arbetar med inställd temperatur.

Rengöringslås

Rengöringslåset förhindrar användning av alla knappar på kontrollpanelen i 20 sekunder för att göra det möjligt att snabbt rengöra hällen under användning.

Aktivera rengöringslåset

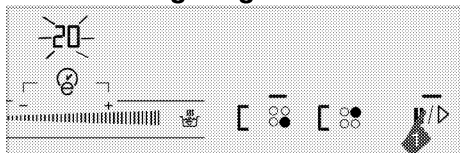

1. När hällen används, tryck och håll in "20/D" tills 20 visas på tidsdisplayen på hällen.

» "20/D" slås på och nedräkning från 20 startar på tidsdisplayen. "C" visas på tillagningszonsdisplayen. Ingen av knapparna på kontrollpanelen fungerar under den här tiden utom "i".

Avaktivera rengöringslåset

Du behöver inte trycka på någon knapp för att avaktivera rengöringslåset. Hällen avger en ljudsignal efter 20 sekunder, "20/D" lamporna slocknar och rengöringslåset avaktiveras automatiskt.

i Om du vill avaktivera rengöringslåset tidigare ska du trycka och hålla in "20/D" tills "C" försvinner från tillagningszonens display.

Barnlås

När hällen är i standby-läge kan du skydda hällen med barnlåset för att förhindra att barn slår på plattorna. Barnlåset kan bara aktiveras och avaktiveras i standby-läge.

Aktivera barnlåset

1. När hällen är i standby-läge trycker du och håller in knappen "B" tills två enkla ljudsignaler hörs.

Barnlåset aktiveras och ljuset för knappen "B" stängs av.

i Om någon annan knapp trycks in när barnlåset är aktivt blinkar knappen "B".

Avaktivera barnlåset

1. När barnlåset är aktiverat trycker du och håller in knappen "B" tills en enkel ljudsignal hörs.

» Barnlåset avaktiveras och ljuset för knappen "B" stängs av.

Knapplås

Du kan aktivera knapplåset för att undvika att ändra funktionerna av misstag när hällen används.

Aktivera knapplås

1. När hällen är på trycker du på och håller in knappen "B" tills två ljudsignaler hörs.

Lysdioden "B" börjar blinka och alla plattor låses.

i Du kan bara aktivera knapplåset i användningsläge. När knapplåset aktiveras blir bara knappen "i" funktionsduglig. När du trycker på någon annan knapp börjar ljuset för knappen "B" att blinka för att indikera att knapplåset är aktivt. Om du stänger av hällen när knapparna är låsta måste knapplåset avaktiveras nästa gång du slår på hällen igen.

Avaktivera knapplås

1. Håll knappen "B" intryckt i 2 sekunder. Uppgiften bekräftas med en ljudsignal. Ljuset för knappen "B" stängs av och kontrollpanelen låses upp.

Ekonomisk timerfunktion

Den här funktionen förenklar tillagningen för dig. Det är inte nödvändigt att se till ugnen under tillagningsperioden.

Tillagningszonen stängs av automatiskt i slutet av den tid du har valt.

Under tillagning med den här funktionen justerar hällen automatiskt strömmen mot slutet av tillagningstiden och möjliggör energibesparingar genom att använda restvärme.

Aktivera timern

1. Tryck på knappen "⌚" för att slå på hällen.
2. Välj önskad platta genom att trycka på knapparna för plattan.
3. Justera önskad temperatur genom att trycka på inställningsområdet eller genom att dra med fingret över området.
4. Tryck på knappen "⌚" för att aktivera timern.

"00" visas på timerdisplayen och symbolen "⌚" börjar blinka på displayen för tillagningszonen.

5. Ställ in önskad period genom att trycka på "—"/"+". Du kan trycka och hålla in "—" eller "+" för att gå framåt snabbare.

Efter att den har blinkat under en viss tid tänds symbolen "⌚" med fast sken. När symbolen "⌚" tänds med fast sken indikerar det att funktionen är aktiverad.

i Timern kan bara ställas in för de plattor som redan används.

i Upprepa åtgärderna ovan för andra plattor för vilka du vill ställa in timern.

i Timern kan inte justeras om inte plattan och temperaturvärdet för plattan väljs.

i När timern har aktiverats visas bara tiden för den valda plattan på timerdisplayen.

Avaktivera timern

Så fort den inställda tiden är över slås hällen automatiskt av och avger en ljudsignal.

Tryck på valfri knapp för att tysta ljudsignalen.

Slå av timers tidigare

Om du slår av timern tidigare fortsätter hällen arbeta med den inställda temperaturen tills den stängs av.

Du kan stänga av timern på två olika sätt:

1-Slå av timern genom att låta värdet falla ned till "00" :

1. Välj den platta du vill slå av.
2. Tryck på knappen "⌚" för att välja timern som är relevant för plattan.
3. Minska värdet tills "00" visas på timerskärmen genom att trycka på "—". Du kan trycka och hålla in "—" för att gå framåt snabbare.

Symbolen "⌚" blinkar på displayen för plattan under en viss tid och sedan slås den av **permanent** och timern avbryts.

2-Slå av timern genom att trycka ned timerknappen i 3 sekunder:

1. Välj den platta du vill slå av.
2. Tryck på knappen "⌚" för att välja timern som är relevant för plattan.
3. Tryck på knappen "⌚" i omkring 3 sekunder.

Symbolen "⌚" blinkar på displayen för plattan under en viss tid och sedan slås den av **permanent** och timern avbryts.

Värmehållningsfunktion (om någon finns)

Du kan använda den här funktionen för att hålla maten varm efter att tillagningen är slutförd. Värmehållningsfunktionen kan användas på två olika sätt: med och utan inställning av timern.

Aktivera värmehållningsfunktionen utan att ställa in timern

1. Välj den platta som har ställts in till en viss temperatur så kan du använda den för att hålla maten varm.
2. Tryck på knappen "⏸" för att aktivera värmeållningsfunktionen för relevant platta.

i Plattan arbetar med låg temperatur.

Symbolerna "⏸" och "U" visas på displayen för plattan.

Aktivera värmeållningsfunktionen utan att ställa in timern

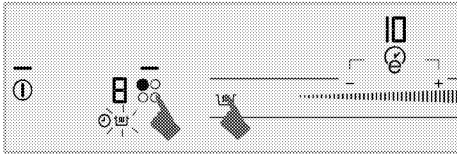

1. Välj den önskade plattan för vilken temperaturen och timern har ställts in när du planerar att köra värmeållningsfunktionen.
2. Tryck på knappen "⏸" för att aktivera värmeållningsfunktionen för relevant platta.

Symbolen "⏸" visas på displayen för plattan.

Plattan arbetar med den inställda temperaturen under hela inställningstiden. När perioden är över växlar den till värmeållningsfunktionen och börjar arbeta med låg temperatur. Symbolen "U" visas på displayen för plattan.

Slå av värmeållningsfunktionen

1. Om timern är aktiverad väljer du plattan för vilken värmeållningsfunktionen är aktiverad. Tryck på knappen "⏸" för att slå av värmeållningsfunktionen. Plattan fortsätter arbeta med tidigare tids- och temperaturinställning.
2. Om timern är avaktiverad väljer du plattan för vilken värmeållningsfunktionen är aktiverad.

Ange önskad temperatur genom att trycka på inställningsområdet eller genom att föra fingret över det för att avaktivera värmeållningsfunktionen. Plattan arbetar med den nya temperaturinställningen.

i Du kan avbryta värmeållningsfunktionen genom att trycka på knappen "⏸" och slå av hällen helt.

Stoppfunktion

Genom att använda den här funktionen kan du stoppa alla funktioner som driver hällen (**företom timern**) under en viss tidsperiod.

i Om timern ställs in för valfri platta kommer timern att fortsätta arbeta under stoppet.

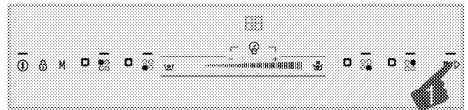

1. Tryck på knappen "⏸" när hällen är på.
2. Tryck på knappen "⏸" igen för att starta om alla stoppade plattor med tidigare inställningar.

Minnesfunktion

Hällen kan spara en viss tillagningstemperatur och tid i minnet. Tack vare den här funktionen kan du lagra tillagningstemperaturen och tiden för rätten du gillade.

i Bara 1 inställning kan lagras i minnet. Eftersom varje sparad inställning skriver över den tidigare kommer den senaste inställningen du har sparad att ligga kvar i minnet.

1. Tryck på knappen "⏸" för att slå på hällen.
2. Välj önskad platta genom att trycka på knapparna för plattan.

3. Justera önskad temperatur genom att trycka på inställningsområdet eller genom att dra med fingret över området.

4. Justera önskad tid också.

5. Efter att du har justera temperatur och tid trycker du på symbolen "M" tills du hör **två varningssignaler**.

Symbolen "M" tänds och den inställda temperaturen och tiden sparas i minnet.

Använda inställningarna i minnet

1. Välj önskad platta genom att trycka på knapparna för plattan.

2. När temperaturvärdet är "0", trycker du på knappen "M" tills du hör en **enkel varningssignal**.

Den valda plattan ställs in på temperatur och tid i minnet och börjar arbeta med de här inställningarna.

Begränsningar för drifttid

Hällkontrollen är utrustad med en driftstidsbegränsning. När en eller flera plattor lämnas oavsiktligt avaktiveras plattan efter en viss tidsperiod (se tabell 1). Om det finns en timer tilldelad plattan slås även timerdisplayen av senare.

Drifttiden beror på den valda temperaturinställningen. Maximal användningstid används med den här temperaturnivån.

Plattan kan startas om av användaren efter att den har slagits av automatiskt enligt beskrivningen ovan.

Tabell 1: Begränsningar för drifttid

Temperaturnivå		Driftstidsgräns - timme
7	4	3
8	4.	3
9	5	2,5
10	5.	2,5
11	6	2
12	6.	2
13	7	1,5
14	7.	1,5
15	8	1
16	8.	1
17	9	0,5
18	9.	0,5
19	-	0,5
High power snabbstart funktionen	High power snabbstart funktionen	10 minuter

Temperaturnivå är 1, 2, 3...19 på vissa modeller, medan det är 1.1, 2.2, ... 9. på vissa andra. (Varierar beroende på modell.)

Överhettningsskydd

Hällen är utrustad med en sensor för att säkerställa skydd mot överhettning. Följande måste beaktas vid överhettning:

- Den aktiva plattan kan slås av.
- Den valda nivån kan falla. Det här förhållandet går dock inte att se på indikatorn.

Felkoder/varningsmeddelanden och felkällor



Tabell-2:

Felorsak	Indikator	Skärm
Två eller fler knappar trycks in eller det kokar över och rinner ut över knapparna.	"E"-symbole n blinkar	Plattans display

Temperaturnivå		Driftstidsgräns - timme
19	9	
0	0	0
1	1	6
2	1.	6
3	2	5
4	2.	5
5	3	4
6	3.	4

Felorsak	Indikator	Skärm
Hällen överhettad	"H"-symboLEN blinkar	Plattans display
Inget lämpligt kärl på hällen.	Symbolen tänds	Plattans display
Hårdvarufel för pekkontroll.	Symbolen "Fx***" tänds	Timerdisplay
Induktionshårdvarufel.	Symbolen "Ex***" tänds	Plattans display
Pekkänslighetsfel	Symbolen "F2" tänds	Timerdisplay
Kommunikationsfel i pekkontrollen.	Symbolen "F3" tänds	Timerdisplay

Felorsak	Indikator	Skärm
Induktionshårdvarufel.	"Ex"-symboLEN blinkar	Plattans display
x** : "1,2,..,9"		

-  För ytterligare information om felmeddelanden som kan visas på pekpanelen, se Tabell-2. Om meddelandena "Fx" och "Ex" visas konstant, ska du kontakta ett behörigt serviceombud.
-  Om ytan på pekkontrollspanelen är exponerad för stora mängder ångor kan hela kontrollsystemet avaktiveras och avge "E"-felsignal. Signalljuden hörs.
-  Håll ytan på pekkontrollspanelen ren. Felaktig användning kan observeras.

6 Underhåll och rengöring

Allmän information

Produktens servicelivslängd ökar och vanliga problem minskar i omfattning om produkten rengörs med jämna mellanrum.

 Koppla från produkten från strömkällan innan du påbörjar underhåll och rengöring. Du kan få en elektrisk stöt!

 Låt produkten svalna före rengöring. Heta ytor kan orsaka brännskador!

- Rengör produkten noggrant efter varje användning. På detta sätt är det möjligt att enklare ta bort tillagningsrester genom att undvika att de bränns in nästa gång apparaten används.
- Inga speciella rengöringsmedel behövs för rengöring av produkten. Använd varmvatten med diskmedel, en mjuk trasa eller svamp när du rengör produkten, och torka den sedan med en torr trasa.
- Se alltid till att överskottsvätska torkas bort ordentligt efter rengöring och att eventuellt spill omedelbart torkas torrt.
- Använd inte rengöringsmedel som innehåller syra eller klor när du rengör rostfria ytor eller inox-ytor och handtaget. Använd en mjuk trasa med diskmedel (utan slipmedel) för att torka dessa delar rena, var noga med att torka i en riktning.

 Ytan kan skadas av vissa rengöringsmedel. Använd inte aggressiva rengöringsmedel, skurpulver/-mjölk eller några vassa föremål under rengöring.

 Använd inte ångrengörare för att rengöra apparaten, det kan orsaka elektrisk stöt.

Rengöra hällen

Glaskeramikyta

Torka av glaskeramikytan (vitrokeramik) med kallt vatten och var noggrann, så det inte ligger kvar några rester av rengöringsmedel. Torka med en mjuk trasa. Rester kan orsaka skada på glaskeramikytan när du använder hällen nästa gång.

Intorkade rester på glaskeramikytan (vitrokeramik) ska under inga omständigheter skrapas bort med rakblad, stålull eller liknande verktyg. Avlägsna kalciumfläckar (gula fläckar) med en liten mängd kalkborttagning, såsom vinäger eller citronsaft. Om ytan är kraftigt smutsig ska du applicera rengöringsmedlet med en svamp och vänta tills det har absorberats väl. Rengör sedan ytan på hällen med en fuktig trasa.

 Mat innehållande socker socker och sirap måste avlägsnas direkt utan att vänta på att ytan ska svalna. Annars kan glaskeramikytan skadas permanent.

Över tid kommer färgen på konturer och detaljer att blekas. Detta påverkar inte enhetens funktion.

Det är normalt att färgen med tiden bleks på glaskeramikytan och detta är inte ett fel.

7 Felsökning

Det bildas vattendroppar under kokning.

- Ånga som bildas under tillagningen kan bilda kondens och vattendroppar när den träffar de kalla ytorna på produkten. >>> *Detta beror inte på något fel.*

Det kommer metalliska oljud under uppvärmning och nedkyllning.

- När metalldelarna värms upp kan de öka i storlek och orsaka ljud. >>> *Detta beror inte på något fel.*

Produkten fungerar inte.

- Huvudsäkringarna är defekt eller har gått. >>> *Kontrollera säkringarna i säkringsboxen. Byt eller återställ dem vid behov.*
- Produkten är inte kopplad till det (jordade) uttaget. >>> *Kontrollera strömanslutningen.*
- Om displayen inte tänds när du slår på hällen igen. >>> *Koppla från enheten vid kretsbrytaren. Vänta i 20 sekunder och koppla sedan in den igen.*

Kylfläkten fortsätter att gå även om hällen stängs av.

- Detta beror inte på något fel. Kylfläkten fortsätter gå tills elektroniken i hällen svalnar till lämplig temperatur.



Kontakta ett auktoriserat serviceombud eller den återförsäljare som sålde produkten till dig, om du inte kan lösa problemet med hjälp av instruktionerna i det här avsnittet. Försök aldrig att reparera en defekt produkt på egen hand.

