

GRUNDIG

Einbau-Kochfeld

Gebrauchsanleitung

Built-in Hob

User Manual

Inbyggd häll

Bruksanvisning

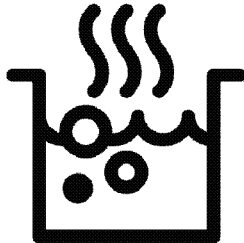

GIEI627474PN

DE / EN / SV

185.9298.67/R.AA/9.01.2023/5-1

7757188703

Sehr geehrter Kunde,

Bitte lesen Sie dieses Handbuch, bevor Sie das Produkt verwenden.

Grundig dankt Ihnen, dass Sie sich für das Produkt entschieden haben. Wir stellen Ihnen dieses Produkt vor, das mit hoher Qualität und Technologie hergestellt wurde, um Ihnen die beste Effizienz zu bieten. Lesen Sie dazu dieses Handbuch und alle anderen mitgelieferten Dokumentationen sorgfältig durch, bevor Sie das Produkt verwenden, und bewahren Sie sie als Referenz auf. Wenn Sie das Produkt an eine andere Person weitergeben, geben Sie das Handbuch mit. Befolgen Sie die Anweisungen unter Berücksichtigung aller im Benutzerhandbuch angegebenen Informationen und Warnungen.

Beachten Sie alle Informationen und Warnungen im Benutzerhandbuch. Auf diese Weise schützen Sie sich und Ihr Produkt vor den Gefahren, die auftreten können. Bewahren Sie das Benutzerhandbuch auf. Wenn Sie das Produkt an eine andere Person weitergeben, geben Sie das Handbuch mit.

Das Benutzerhandbuch enthält die folgenden Symbole:



Gefahr, die zum Tod oder zu Verletzungen führen kann.

HINWEIS Gefahr, die zu materiellen Schäden am Produkt oder seiner Umgebung führen kann.



Gefahr, die durch Kontakt mit heißen Oberflächen zu Verbrennungen führen kann.



Wichtige Informationen oder nützliche Anwendungstipps.



Bitte lesen Sie das Benutzerhandbuch.



Arçelik A.Ş.
Karaağaç caddesi No:2-6
34445 Sütlüce/Istanbul/TURKEY
Made in TURKEY

1 Hinweise zu Ihrer Sicherheit 4

Verwendungszweck	4
Besondere Sicherheitshinweise rund um Kinder, gebrechliche Menschen und Haustiere.....	5
Sicherheitshinweise zu Elektrogeräten.....	6
Sicherheit beim Transport	7
Sicherheitshinweise zur Installation	8
Sicher bedienen	8
Warnhinweise zu hohen Temperaturen	9
Zubehör.....	9
Sicherheit beim Kochen.....	9
Induktion	10
Sicherheitshinweise zum Reinigen und Pflegen.....	10

2 Hinweise zum Umweltschutz 12

Richtig entsorgen	12
Informationen zur Entsorgung.....	12
Verpackungsmaterialien entsorgen	13
Tipps zum Energiesparen.....	13

3 Ihr neues Gerät 14

Ihr neues Gerät	14
Bedienfeld und Bedienung	14
Kochfeldsteuerung	14
Allgemeine Informationen zum Kochfeld..	15
Technische Spezifikationen	16

4 Erster Einsatz 17

Erste Reinigung	17
-----------------------	----

5 Bedienung Kochfeld 18

Allgemeine Informationen zur Verwendung des Kochfelds.....	18
Bedienfeld.....	22

6 Allgemeine Hinweise zum Backen 31

Allgemeine Warnhinweise zum Kochen mit Kochfeld.....	31
---	----

7 Reinigung und Wartung 32

Allgemeine Hinweise zur Reinigung	32
Reinigung des Kochfelds	33
Bedienfeld reinigen	33

8 Problemlösungen 34

1 Hinweise zu Ihrer Sicherheit

- In diesem Abschnitt finden Sie Sicherheitshinweise, die dafür sorgen sollen, dass es nicht zu Sachschäden oder Verletzungen kommt.
 - Vergessen Sie nicht, die gesamte Dokumentation – also Bedienungsanleitung, Aufkleber und sonstige Dokumente – und Teile mitzugeben, falls Sie das Gerät an jemand anderen weitergeben.
 - Unser Unternehmen haftet nicht für jegliche Schäden, die durch Ignorieren dieser Hinweise eintreten.
 - Übrigens erlöschen sämtliche Garantien und Gewährleistungen, wenn Sie sich nicht an diese Hinweise halten.
 - ⚠ Lassen Sie Reparaturarbeiten immer nur vom Hersteller, seinem autorisierten Kundendienst oder einer vom Importeur empfohlenen Fachkraft ausführen.
 - ⚠ Verwenden Sie nur Originalersatzteile und Originalzubehör.
 - ⚠ Versuchen Sie nicht, jegliche Teile des Gerätes selbst zu reparieren oder auszutauschen, wenn dies nicht klar und deutlich in der Bedienungsanleitung empfohlen und beschrieben wird.
 - ⚠ Verzichten Sie auf eigenmächtige technische Veränderungen des Gerätes.
- ⚠ Verwendungszweck**
- Dieses Produkt ist für den Heimgebrauch bestimmt. Es ist nicht für die kommerzielle Nutzung geeignet.
 - Verwenden Sie das Produkt nicht in Gärten, Balkonen oder anderen Außenbereichen. Dieses Produkt ist nur für den Einsatz in Haushalten und personalküchen in Geschäften, Büros und anderen Arbeitsumgebungen vorgesehen.
 - **WARNUNG:** Dieses Produkt sollte nur für Kochzwecke verwendet werden. Es sollte nicht für andere Zwecke verwendet werden, wie z.B. zum Heizen des Raumes.



Besondere Sicherheitshinweise rund um Kinder, gebrechliche Menschen und Haustiere

- Das Gerät darf nur dann von Kindern ab 8 Jahren und von Menschen, die unter körperlichen oder geistigen Einschränkungen leiden, bedient werden, wenn diese zuvor gründlich über die möglichen Gefahren des Gerätes und einen sicheren Umgang damit aufgeklärt wurden. Dies gilt natürlich auch für sämtliche sonstigen Leute, die sich mit solchen Geräten noch nicht auskennen.
- Lassen Sie Kinder nicht mit dem Gerät spielen. Reinigungs- und leichte Wartungstätigkeiten dürfen nur dann von Kindern erledigt werden, wenn sie dabei stets unter Aufsicht stehen.
- Das Gerät sollte nicht von Menschen bedient werden, die unter körperlichen oder geistigen Einschränkungen leiden, sofern diese nicht stets beaufsichtigt werden und gründlich mit der Bedienung des Gerätes vertraut gemacht wurden. Dies gilt natürlich auch für Kinder.
- Kinder sollten stets beaufsichtigt werden, damit sie nicht mit dem Gerät spielen.
- Elektrogeräte können immer eine Gefahr für Kinder und Haustiere darstellen. Kinder und Haustiere dürfen nicht mit dem Gerät spielen, nicht darauf klettern, nicht in das Gerät steigen.
- Stellen Sie keine Gegenstände auf dem Gerät ab, die Kinder zu erreichen versuchen könnten.
- Drehen Sie die Griffe von Töpfen und Pfannen zur Seite oder nach hinten, damit Kinder das Kochgeschirr nicht herabziehen und sich schwer verbrennen oder anderweitig verletzen können.
- **WARNUNG:** Vergessen Sie nicht, dass Teile des Gerätes im Betrieb heiß bis sehr heiß werden. Halten Sie Kinder vom Gerät fern.
- Bewahren Sie das Verpackungsmaterial so auf, dass Kinder nicht herankommen. Es besteht

ernsthafte Verletzungs- und Erstickungsgefahr.

- (Wenn Ihr Produkt einen Stecker hat) Schneiden Sie den Netzstecker ab, sorgen Sie dafür, dass das Gerät keinesfalls in Betrieb genommen werden kann, wenn Sie das Gerät entsorgen. Und vergessen Sie dabei nicht, dass Kinder oft äußerst erfinderisch sein können!



Sicherheitshinweise zu Elektrogeräten

- Schließen Sie das Gerät an eine Schutzkontaktsteckdose an. Achten Sie darauf, dass die Sicherung des Stromkreises zu den Angaben auf dem Typenschild des Gerätes passt. Lassen Sie die Erdung von einem qualifizierten Elektriker erledigen. Benutzen Sie das Gerät nicht ohne ordnungsgemäße Erdung gemäß nationalen Richtlinien.
- Netzstecker oder elektrischer Anschluss des Gerätes sollten stets gut erreichbar sein und bleiben – allerdings nicht von Flammen oder anderer Hitze. Falls

Netzstecker oder elektrischer Anschluss nicht an stets erreichbarer Stelle möglich sind, sollte ein allpoliger Trennschalter (Sicherungen, Schalter etc.) in die Zuleitung integriert werden, der den elektrotechnischen Vorgaben entspricht und natürlich gut erreichbar sein sollte.

- Das Gerät darf bei Installation, Reparatur und beim Umstellen/Verrücken nicht mit der Stromversorgung verbunden sein.
- Schließen Sie das Gerät an eine Steckdose an, deren Spannung und Netzfrequenz den Angaben auf dem Typenschild des Gerätes entspricht.
- (Wenn Ihr Produkt kein Netzkabel hat) Verwenden Sie ausschließlich Anschlusskabel eines Typs, der im Abschnitt „Technische Daten“ angegeben ist.
- Klemmen Sie das Netzkabel nicht unter oder hinter das Gerät. Stellen Sie keine schweren Gegenstände auf dem Netzkabel ab. Netzkabel dürfen nicht geknickt oder gequetscht werden und sie

dürfen keine heißen Stellen berühren.

- Verwenden Sie nur Originalkabel. Verwenden Sie keine gekürzten, beschädigten oder Verlängerungskabel.
- Falls das Netzkabel beschädigt wird, muss es vom Hersteller, dem autorisierten Kundendienst oder einer vom Importeur angegebenen Fachkraft instandgesetzt werden, damit es nicht zu Gefährdungen kommt.

(Wenn Ihr Produkt einen Stecker hat)

- Schließen Sie das Gerät nicht an defekte oder marode Steckdosen an. Dazu zählen Steckdosen, die nicht mehr fest in der Wand sitzen, bei denen Kabel oder Beschädigungen zu sehen sind, auch verschmutzte, verölte Steckdosen sowie Steckdosen, die in Kontakt mit Wasser oder anderen Flüssigkeiten kommen können – zum Beispiel durch Wasser, das von der Arbeitsplatte tropft.
- Berühren Sie den Netzstecker niemals mit

feuchten oder gar nassen Händen! Widerstehen Sie der Versuchung, den Netzstecker am Kabel aus der Steckdose zu ziehen: Fassen Sie immer den Stecker selbst.

Andernfalls kann es schnell passieren, dass Sie die ganze Steckdose aus der Wand reißen oder es zum Kabelbruch kommt.

- Achten Sie darauf, dass der Netzstecker immer vollständig in die Steckdose eingesteckt ist. Andernfalls können Funken überschlagen, es besteht Brandgefahr.



Sicherheit beim Transport

- Trennen Sie das Gerät vollständig von der Stromversorgung, auch wenn es nur über sehr kurze Strecken transportiert, also nur umgesetzt wird.
- Hüllen Sie das Gerät vor dem Transportieren mit Luftpolsterfolie (die mit den kleinen Blasen) oder kräftigem Karton ein, anschließend mit Klebeband fixieren. Fixieren Sie auch entnehmbare oder bewegliche Teile des Gerätes

großzügig mit Klebeband, damit nichts beschädigt wird.

- Prüfen Sie das Gerät nach dem Transport akribisch auf Transportschäden.



Sicherheitshinweise zur Installation

- Prüfen Sie das Gerät auf Beschädigungen, bevor es an die Installation geht. Falls Sie Beschädigungen feststellen sollten, installieren Sie das Gerät nicht.
- Stellen Sie das Gerät nicht in der Nähe von Wärmequellen (z. B. Heizungen, Heizöfen und dergleichen) auf.
- Halten Sie sämtliche Belüftungsöffnungen am Gerät frei.



Sicher bedienen

- Denken Sie daran, das Gerät nach dem Einsatz wieder abzuschalten.
- Falls Sie das Gerät längere Zeit nicht nutzen, ziehen Sie den Netzstecker oder schalten die Sicherung ab.
- Benutzen Sie das Gerät nicht, falls Sie Fehlfunktionen oder Beschädigungen feststellen. Falls etwas nicht stimmen sollte, trennen Sie die

Stromversorgung/Gaszufuhr des Gerätes und wenden sich an den autorisierten Kundendienst.

- **WARNUNG:** Falls die Oberfläche gesprungen ist, Gerät zur Vermeidung möglicher Stromschlaggefahr abschalten.
- Steigen Sie niemals auf das Gerät.
- Nutzen Sie das Gerät nicht, wenn Sie nicht ganz bei der Sache sind – zum Beispiel, wenn Sie stark wirkende Medizin genommen oder Sie unter Alkohol- oder Drogeneinfluss stehen.
- Brennbare Gegenstände Garraum können Feuer fangen. Bewahren Sie niemals brennbare Gegenstände im Ofen auf.
- Kochgeschirr aus Gusseisen oder Aluminium sowie Kochgeschirr mit beschädigtem oder grobem Boden kann die Glaskeramik verkratzen. Heben Sie das Kochgeschirr zum Umsetzen hoch, schieben Sie es nicht über die Oberfläche.
- Dampfdruck, der aufgrund von Feuchtigkeit an der Kochfeldoberfläche oder an

der Unterseite des Kochgeschirrs entsteht, kann dazu führen, dass sich das Kochgeschirr bewegt. Stellen Sie daher sicher, dass die Kochfeldoberfläche und der Boden der Töpfe immer trocken sind.

- Das Gerät eignet sich nicht zum Betrieb mit Zeitschaltuhren oder Fernbedienungen.



Warnhinweise zu hohen Temperaturen

- **WARNUNG:** Das Gerät erwärmt sich natürlich im Betrieb, auch erreichbare Teile erhitzen sich stark. Berühren Sie keine heißen Teile, vor allem nicht die Heizelemente. Kinder unter 8 Jahren sollten nur unter Aufsicht eines Erwachsenen in die Nähe des eingeschalteten Gerätes gelassen werden.
- Stellen Sie keine brennbaren oder gar explosiven Gegenstände in der Nähe des Gerätes ab – auch an den Seiten des Gerätes kann es im Betrieb heiß werden.
- **WARNUNG:** Brandgefahr: Keine Gegenstände auf den

Kochoberflächen aufbewahren.



Zubehör

- **WARNUNG:** Verwenden Sie nur Kochfeldschutzabdeckungen, die vom Hersteller des Gerätes entwickelt wurden oder vom Gerätehersteller in der Anleitung als geeignet angegeben sind, bzw. die mit dem Gerät gelieferten Kochfeldschutzabdeckungen. Die Nutzung nicht geeigneter Schutzabdeckungen kann Unfälle verursachen.



Sicherheit beim Kochen

- **WARNUNG:** Lassen Sie das Gerät nicht unbeaufsichtigt arbeiten. Auch wenn Sie nur schnell etwas zubereiten, dürfen Sie das Gerät nicht sich selbst überlassen.
- **WARNUNG:** Unbeaufsichtigtes Garen auf einem Kochfeld mit Fett oder Öl kann gefährlich sein und Brände verursachen. Niemals versuchen, ein Feuer mit Wasser zu löschen; stattdessen das Gerät abschalten und Flammen z. B. mit einem Deckel oder

einer Feuerlöschdecke abdecken.

- Geben Sie besonders beim Kochen mit Alkohol Acht. Alkohol verdampft schon bei relativ geringen Temperaturen, kann sich beim Kontakt mit heißen Stellen entzünden und, damit natürlich Brände verursachen.

Induktion

- Kochfelder sind mit Induktionstechnologie ausgestattet. Das Induktionskochfeld, das sowohl Zeit- als auch Kosteneinsparungen bedeutet, muss mit zum Induktionskochen geeignetem Kochgeschirr verwendet werden; andernfalls funktionieren die Kochfelder nicht. Schauen Sie sich dazu den Abschnitt „Das richtige Kochgeschirr“ an.
- Da Induktionskochfelder ein magnetisches Feld erzeugen, können sie für Menschen, die Geräte wie Insulinpumpen oder Herzschrittmacher verwenden, gefährlich sein.
- Schalten Sie die Kochstellen nach dem Kochen am

Bedienfeld ab, verlassen Sie sich nicht auf den Kochgeschirrsensor.

- Metallgegenstände wie Messer, Gabeln, Löffel und Deckel dürfen nicht auf der Kochstelle und in unmittelbarer Nähe abgelegt werden, da sich diese erhitzen.
- Metallgegenstände, die in Schubladen unter dem Kochfeld aufbewahrt werden, können bei längerem und intensivem Gebrauch sehr heiß werden. Bewahren Sie keine Metallgegenstände in Schubladen unter dem Kochfeld auf.
- Stellen Sie keine elektronischen Produkte wie Mobiltelefone, Tablets, Computer auf das Induktionskochfeld. Ihr Produkt kann beschädigt werden.

Sicherheitshinweise zum Reinigen und Pflegen

- Warten Sie, bis das Produkt abgekühlt ist, bevor Sie das Produkt reinigen. Heiße Oberflächen verursachen Verbrennungen!

- Waschen Sie das Gerät nicht mit Wasser ab, besprühen Sie das Gerät nicht mit Wasser! Stromschlaggefahr!
- Reinigen Sie das Gerät nicht mit Dampfreinigern – der hohe Feuchtigkeitsanteil im Dampf kann zu Stromschlägen führen.
- Salz- und Zuckerrückstände am Boden des Kochgeschirrs

können die Glasflächen verkratzen, im schlimmsten Fall zu Sprüngen führen. Sorgen Sie dafür, dass Topf- und Pfannenböden sauber sind, bevor Sie das Kochgeschirr aufsetzen. Halten Sie die Glaskeramikfläche sauber.

2 Hinweise zum Umweltschutz

Richtig entsorgen

Informationen zur Entsorgung

Ihre Pflichten als Endnutzer



Dieses Elektro- bzw. Elektronikgerät ist mit einer durchgestrichenen Abfalltonne auf Rädern gekennzeichnet.

Das Gerät darf deshalb nur getrennt vom unsortierten Siedlungsabfall gesammelt und zurückgenommen werden. Es darf somit nicht in den Hausmüll gegeben werden. Das Gerät kann z.B. bei einer kommunalen Sammelstelle oder ggf. bei einem Vertreiber (siehe unten zu deren Rücknahmepflichten in Deutschland) abgegeben werden.

Das gilt auch für alle Bauteile, Unterbaugruppen und Verbrauchsmaterialien des zu entsorgenden Altgeräts. Bevor das Altgerät entsorgt werden darf, müssen alle Altbatterien und Altakkumulatoren vom Altgerät getrennt werden, die nicht vom Altgerät umschlossen sind. Das gleiche gilt für Lampen, die zerstörungsfrei aus dem Altgerät entnommen werden können. Der Endnutzer ist zudem selbst dafür verantwortlich, personenbezogene Daten auf dem Altgerät zu löschen.

Hinweise zum Recycling



Helfen Sie mit, alle Materialien zu recyceln, die mit diesem Symbol gekennzeichnet sind.

Entsorgen Sie solche Materialien, insbesondere Verpackungen, nicht im Hausmüll, sondern über die bereitgestellten Recyclingbehälter oder die entsprechenden örtlichen Sammelsysteme. Recyceln Sie zum Umwelt- und Gesundheitsschutz elektrische und elektronische Geräte.

Rücknahmepflichten der Verreiber

Wer auf mindestens 400 m² Verkaufsfläche Elektro- und Elektronikgeräte vertreibt oder diese gewerblich an Endnutzer abgibt, ist verpflichtet, bei Abgabe eines neuen Gerätes, ein Altgerät des Endnutzers der gleichen Geräteart, das im Wesentlichen die gleichen Funktionen wie das neue Gerät erfüllt, am Ort der Abgabe oder in unmittelbarer Nähe, unentgeltlich zurückzunehmen. Das gilt auch für Verreiber von Lebensmitteln mit einer Gesamtverkaufsfläche von mindestens 800 m², die mehrmals im Kalenderjahr oder dauerhaft Elektro- und Elektronikgeräte anbieten und auf dem Markt bereitstellen. Solche Verreiber müssen zudem auf Verlangen des Endnutzers Altgeräte, die in keiner äußeren Abmessung größer als 25 cm sind, (kleine Elektrogeräte) im Einzelhandelsgeschäft oder in unmittelbarer Nähe hierzu unentgeltlich zurückzunehmen; die Rücknahme darf in diesem Fall nicht an den Kauf eines Elektro- oder Elektronikgerätes verknüpft, kann aber auf drei Altgeräte pro Geräteart beschränkt werden. Ort der Abgabe ist auch der private Haushalt, wenn das neue Elektro- oder Elektronikgerät dorthin geliefert wird; in diesem Fall ist die Abholung des Altgerätes für den Endnutzer kostenlos. Die vorstehenden Pflichten gelten auch

für den Vertrieb unter Verwendung von Fernkommunikationsmitteln, wenn die Vertreiber Lager- und Versandflächen für Elektro- und Elektronikgeräte bzw. Gesamtlager und Versandflächen für Lebensmittel beinhalten, die den oben genannten Verkaufsflächen entsprechen. Die unentgeltliche Abholung von Elektro- und Elektronikgeräten ist dann aber auf Wärmeüberträger (z.B. Kühlschränke), Bildschirme, Monitore und Geräte, die Bildschirme mit einer Oberfläche von mehr als 100 cm² enthalten und Geräte beschränkt, bei denen mindestens eine der äußeren Abmessungen mehr als 50 cm beträgt. Für alle übrigen Elektro- und Elektronikgeräte muss der Vertreiber geeignete Rückgabemöglichkeiten in zumutbarer Entfernung zum jeweiligen Endnutzer gewährleisten; das gilt auch für kleine Elektrogeräte (s.o.), die der Endnutzer zurückgeben möchte, ohne ein neues Gerät zu erwerben.

Einhaltung von RoHS-Vorgaben:

Das von Ihnen erworbene Produkt erfüllt die Vorgaben der EU-RoHS Richtlinie (2011/65/EU). Es enthält keine in der Richtlinie angegebenen gefährlichen und unzulässigen Materialien.

Verpackungsmaterialien entsorgen

- Die Verpackung des Gerätes besteht aus wiederverwertbaren Materialien.

Entsorgen Sie diese vorschriftsgemäß und entsprechend sortiert. Entsorgen Sie solche Materialien nicht mit dem normalen Hausmüll.

Tipps zum Energiesparen

Informationen zur Energieeffizienz nach EU 66/2014 finden Sie auf dem beigelegten Datenblatt. Die folgenden Vorschläge sollen Ihnen helfen, Ihr Gerät besonders wirtschaftlich und energiesparend zu benutzen.

- Tauen Sie gefrorene Speisen vor dem Garen auf.
- Schalten Sie das Gerät 5 – 10 Minuten vor dem Garzeitende ab: Die Resthitze reicht gewöhnlich bis zum Abschluss. So können Sie bis zu 20 % Energie sparen, die wirklich nicht nötig ist.
- Benutzen Sie zur Größe des Kochfeldes passende Töpfe und Pfannen, Töpfe am besten mit Deckel. Wählen Sie immer die richtige Kochgeschirrgöße für Ihre Speisen. Bei unpassender Größe wird immer etwas Energie verschwendet.
- Kochflächen und Topfböden des Kochfeldes sauber halten. Schmutz verringert die Wärmeübertragung zwischen Kochstelle und Topfboden.

3 Ihr neues Gerät

Ihr neues Gerät

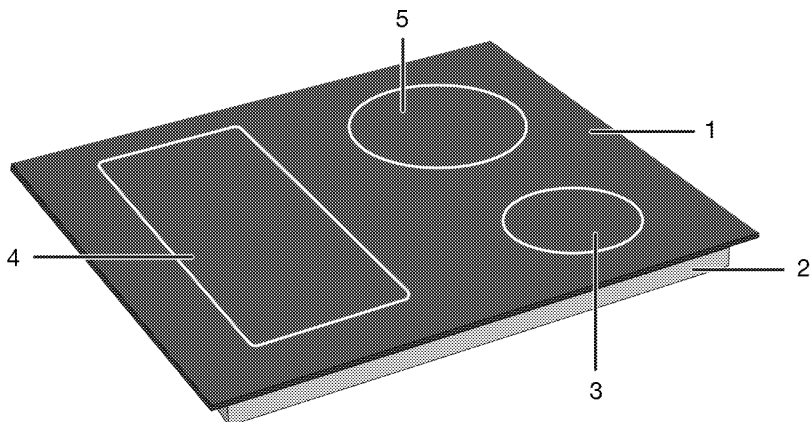

- 1 Glaskochfläche
- 2 Unteres Gehäuse
- 3 Induktionskochzone
- 4 Induktionskochzone
- 5 Induktionskochzone

Bedienfeld und Bedienung

In diesem Abschnitt erfahren Sie, welche Funktionen das Bedienfeld Ihres Gerätes bietet und wie Sie diese bedienen. Abbildungen und einige Funktionen können je nach Produktmodell etwas unterschiedlich ausfallen.

Kochfeldsteuerung

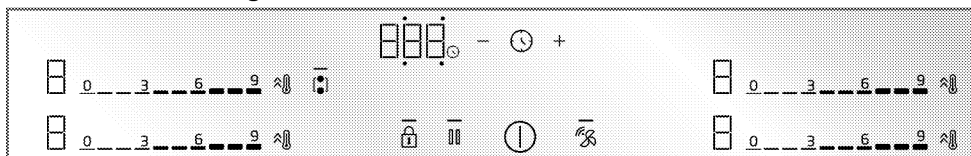

Tasten und Symbole

- : Das Licht zeigt an, dass die entsprechende Taste betätigt wurde
- : Ein/Aus-Taste
- : Taste für Tastensperre
- : Kombinationstaste für die Kochzone mit breiter Oberfläche
- : Schnellheiztaste/Hochleistungseinstellungstaste (Booster)
- : Taste zur Reinigungssperre
- : Timer-Taste
- : Timer-Erhöhungstaste
- : Timer-Verringerungstaste

: Anschlussstaste für Kochfeldhaube *
* Sie variiert je nach Produktmodell.
Möglicherweise ist es auf Ihrem Produkt nicht verfügbar.

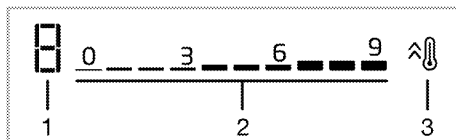

Anzeige der Kochzone

1 Temperaturanzeige der jeweiligen Kochzone

2 Einstellbereich für das Temperaturniveau

3 Schnellheiztaste/Hochleistungseinstellungstaste (Booster)

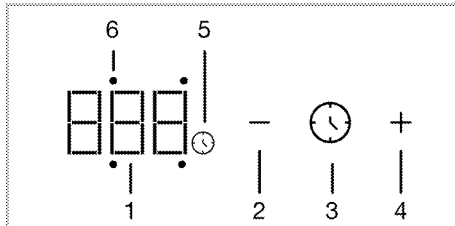

Timer-Display

- 1 Timeranzeige.
- 2 Timer-Verringerungstaste
- 3 Timer-Taste
- 4 Timer-Erhöhungstaste
- 5 Timer-Symbol
- 6 Timer-Aktivitäts-LED der jeweiligen Kochzone

Allgemeine Informationen zum Kochfeld

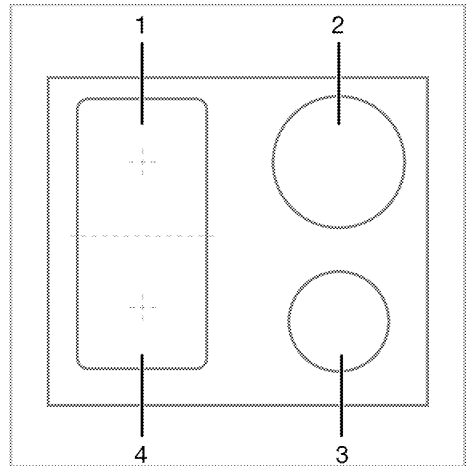

- 1 Hinten links - Induktionskochzone
- 2 Hinten rechts - Induktionskochzone
- 3 Vorne rechts - Induktionskochzone
- 4 Vorne links - Induktionskochzone

Ihr Kochfeld ist mit Kochfeldern mit breiten Flächen (Flexi-Flächen) ausgestattet. Sie können diese Kochfläche als einzelne, voneinander unabhängige Kochfelder betreiben. Sie können die Kombinationsfunktion für diese Kochzonen aktivieren und sie für Kochvorgänge mit Ihren großen Kochtöpfen in eine einzige Kochfläche umwandeln. Die Verwendung geeigneter Töpfe für diese Kochzonen und die Kombinationsfunktion werden im Abschnitt „Verwendung des Kochfelds“ beschrieben.

Technische Spezifikationen



Allgemeine Spezifikationen

Produkt-Außenabmessungen (Höhe/Breite/Tiefe)	48,2 mm*/590 mm/520 mm
Wälzfräser-Einbaumaße (Breite/Tiefe)	560 (+2) mm /490 (+2) mm
Spannung / Frequenz	1N~ 220-240 V/2N~ 380-415 V ;50/60 Hz
Verwendeter Kabeltyp und -querschnitt / geeignet für die Verwendung im Produkt	min. H05V2V2-F 5 x 2,5 mm ²
Gesamte Leistungsaufnahme	max. 7,4 kW

Brenner

Hinten links	Induktionskochzone
Dimension	180 mm
Energie	2200 W / Schnellheizung: 3100 W
Vorne links	Induktionskochzone
Dimension	180 mm
Energie	2200 W / Schnellheizung: 3100 W
Vorne rechts	Induktionskochzone
Dimension	145 mm
Energie	1500 W / Schnellheizung: 2200 W
Hinten rechts	Induktionskochzone
Dimension	210 mm
Energie	2400 W / Schnellheizung: 3700 W

* Die in der technischen Tabelle angegebene Höhe des Kochfeldes ist die Höhe der Grundabdeckung des Produkts.

-  Technische Spezifikationen können ohne vorherige Ankündigung geändert werden, um die Qualität des Produkts zu verbessern.
-  Die Abbildungen in diesem Handbuch sind schematisch und entsprechen möglicherweise nicht genau Ihrem Produkt.
-  Die auf den Produktetiketten oder in der Begleitdokumentation angegebenen Werte werden unter Laborbedingungen in Übereinstimmung mit den einschlägigen Normen ermittelt. Je nach Betriebs- und Umgebungsbedingungen des Produkts können diese Werte variieren.

4 Erster Einsatz

Machen Sie sich am besten mit den folgenden Abschnitten vertraut, bevor Sie Ihr neues Gerät zum ersten Mal verwenden.

Erste Reinigung

1. Entfernen Sie das gesamte Verpackungsmaterial.
2. Wischen Sie die Außenflächen des Gerätes mit einem feuchten Tuch oder Schwamm ab, trocknen Sie mit einem trockenen Tuch nach.

HINWEIS Einige Detergenzien oder Reinigungsmittel können die Oberfläche beschädigen. Verwenden Sie bei der Reinigung keine scheuernden Reinigungsmittel, Reinigungspulver, Reinigungscremes oder scharfe Gegenstände.

HINWEIS Bei der ersten Anwendung kann es über mehrere Stunden zu Rauch- und Geruchsentwicklung kommen. Dies ist normal, und Sie brauchen nur eine gute Belüftung, um es zu entfernen. Vermeiden Sie das direkte Einatmen von Rauch und Gerüchen, die sich bilden.

5 Bedienung Kochfeld

Allgemeine Informationen zur Verwendung des Kochfelds

Allgemeine Vorsichtshinweise

- Lassen Sie keine Gegenstände auf das Kochfeld fallen. Auch kleine Gegenstände wie Salzstreuer können das Kochfeld beschädigen. Verwenden Sie keine gerissenen Kochfelder. Durch diese Risse kann Wasser eindringen und einen Kurzschluss verursachen. Wenn die Oberfläche in irgendeiner Weise beschädigt ist (z. B. sichtbare Risse), schalten Sie zuerst die Sicherung aus und rufen Sie dann den autorisierten Service an, um das Produkt vom Netz zu trennen, um die Gefahr eines Stromschlags zu verringern.
- Verwenden Sie keine unausgeglichene und leicht kippbare Töpfe/Pfannen am Kochfeld.
- Erhitzen Sie die Töpfe und Pfannen nicht leer. Die Töpfe und das Gerät können beschädigt werden.
- Schalten Sie die Brenner des Kochfelds nach jedem Gebrauch immer aus.
- Sie können das Gerät beschädigen, wenn Sie die Kochfelder ohne Topf oder Töpfe/Pfannen betreiben. Schalten Sie die Kochfelder nach jedem Vorgang immer aus.
- Nach jedem Gebrauch ist die Kochfläche heiß, stellen Sie die Plastiktöpfe / Pfannen also nicht auf die Kochfläche. Reinigen Sie solches Material auf der Oberfläche sofort.
- Plötzliche Temperaturänderungen auf der Glaskochfläche können Schäden verursachen, achten Sie darauf, dass

keine kalten Flüssigkeiten während des Kochens verschüttet werden.

- Geben Sie ausreichend Essen in Töpfe und Pfannen. So können Sie verhindern, dass Lebensmittel aus den Töpfen/Pfannen herausfließen, und müssen nicht unnötig reinigen.
- Stellen Sie die Deckel von Töpfen und Pfannen nicht auf Brenner/Zonen.
- Stellen Sie die Töpfe auf, indem Sie sie auf den Brennern/Zonen zentrieren. Wenn Sie einen Topf auf einen anderen Brenner/eine andere Zone stellen möchten, schieben Sie ihn nicht in Richtung des gewünschten Brenners. Heben Sie es lieber zuerst an und stellen Sie es dann auf den anderen Brenner.

Funktionsprinzip des Induktionskochfeldes

Das Induktionskochfeld ist wie ein offener Stromkreis. Die Schaltung wird abgeschlossen, wenn ein zum Induktionskochen geeigneter Kochtopf darauf gestellt wird und ein elektronisches System unter der Glasoberfläche ein Magnetfeld erzeugt. Der Metallboden der Töpfe / Pfannen wird erwärmt, indem Energie aus diesem Magnetfeld entnommen wird. Somit wird die Wärme nicht auf der Oberfläche des Kochfelds erzeugt, sondern direkt auf den darüber liegenden Töpfen/Pfannen. Die Glasoberfläche wird mit der Wärme der Kochtöpfe/-pfannen erwärmt.

Vorteile des Kochens mit Induktion

Induktionskochfelder bieten einige Vorteile, da die Wärme direkt auf die Kochtöpfe/-pfannen übertragen wird.

- Lebensmittel, die während des Kochens überlaufen, brennen nicht

schnell, da die Glaskochfläche nicht direkt erhitzt wird. Sie ist leichter zu reinigen.

- Das Kochen muss schneller sein, da die Wärme direkt auf den Kochtöpfen/-pfannen erzeugt wird. Dies spart Zeit und Energie gegenüber anderen Kochfeldtypen.
- Da die Wärme direkt an die Kochtöpfe/-pfannen abgegeben wird, tritt kein Wärmeverlust auf und es wird effizienter gekocht.
- Die Tatsache, dass die Wärmeübertragung stoppt und die Kochfläche nicht direkt erwärmt wird, wenn die Kochtöpfe/-pfannen von der Kochfläche entfernt werden, bietet eine sicherere Verwendung gegen mögliche Unfälle beim Kochen.

Für einen sicheren Betrieb:

- Wählen Sie keine hohen Heizstufen, wenn Sie nicht klebende Kochtöpfe/-pfannen verwenden, die mit wenig Öl beschichtet oder ohne Öl (Typ Teflon) verwendet werden.
- Verwenden Sie keine Glaskochfläche als Oberfläche, auf die Sie etwas legen können, oder als Schneidfläche.
- Stellen Sie keine Metallgegenstände wie Besteck oder Topfdeckel auf Ihr Kochfeld, da diese heiß werden können.
- Verwenden Sie zum Kochen niemals Aluminiumfolie. Legen Sie niemals in Aluminiumfolie eingewickelte Lebensmittel auf die Induktionszone.
- Halten Sie magnetische Gegenstände wie Kreditkarten oder Bänder während des Betriebs vom Kochfeld fern.
- Befindet sich unter Ihrem Kochfeld ein Ofen, der gerade betrieben wird, können die Sensoren am Kochfeld den Garstufe verringern oder das Kochfeld ausschalten.

- Ihr Kochfeld verfügt über ein automatisches Abschaltssystem. Detaillierte Informationen zu diesem System finden Sie in den folgenden Abschnitten. Wenn Sie jedoch dünne Töpfe zum Kochen verwenden, erwärmen sich diese Töpfe sehr schnell und der Boden der Pfanne kann schmelzen und die Kochfläche und das Gerät beschädigen, bevor das automatische Abschaltssystem aktiviert wird.

Kochtöpfe/Pfannen

Sie dürfen ferromagnetische, hochwertige Kochtöpfe/-pfannen verwenden, die ein Etikett oder eine Warnung tragen, dass sie nur mit Ihrem Induktionskochfeld für das Induktionskochen geeignet sind. Im Allgemeinen ist die Leistung der Kochtöpfe/-pfannen umso besser, je höher der Eisengehalt ist. Der Bodendurchmesser der Kochtöpfe / -pfannen muss mit der Induktionszone übereinstimmen. Vorgeschlagene Abmessungen sind unten aufgeführt.

Geeignete Töpfe/Pfannen:

- Gusseisentöpfe/-pfannen
- Emaillierte Stahltöpfe/-pfannen
- Töpfe/Pfannen aus Stahl und Edelstahl (mit Etikett oder Warnung, die darauf hinweisen, dass sie induktionskompatibel sind)

Ungeeignete Töpfe/Pfannen:

- Aluminium Töpfe/Pfannen
- Kupfer Töpfe/Pfannen
- Messing Töpfe/Pfannen
- Glastöpfe/-pfannen
- Tonwaren
- Keramik und Porzellan

Empfehlungen:

- Verwenden Sie nur Kochtöpfe/-pfannen mit flachem Boden.

Verwenden Sie keine Töpfe/Pfannen mit konvexem oder konkavem Boden.

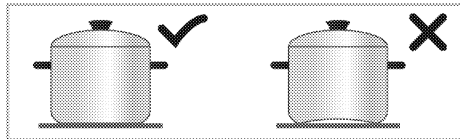

- Verwenden Sie nur Kochtöpfe/-pfannen mit dickem, verarbeitetem Boden. Wenn Sie dünne Töpfe verwenden, erwärmen sich diese Töpfe sehr schnell und der Boden der Pfanne kann schmelzen und die Kochfläche und das Gerät beschädigen, bevor das automatische Abschaltssystem aktiviert wird. Scharfe Kanten können Kratzer auf der Oberfläche verursachen.

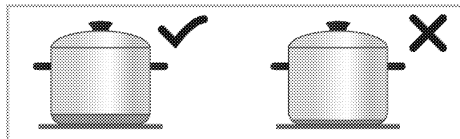

- Die Böden einiger Kochtöpfe/-pfannen haben ein kleineres ferromagnetisches Feld als der wahre Durchmesser. Nur dieser Bereich wird vom Kochfeld beheizt. Daher wird die Wärme nicht gleichmäßig verteilt und die Kochleistung verringert. Darüber hinaus können solche Kochtöpfe/-pfannen von großen Induktionskochfeldern möglicherweise nicht erkannt werden. Daher muss das Kochfeld entsprechend der Größe des ferromagnetischen Feldes ausgewählt werden.

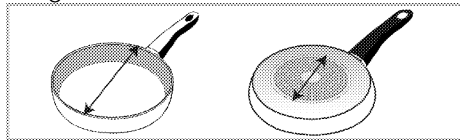

- Einige Kochtöpfe/-pfannen haben einen Boden, der nicht ferromagnetische Materialien wie Aluminium enthält. Diese Arten von Kochtöpfen/-pfannen erwärmen sich

möglicherweise nicht ausreichend oder werden vom Induktionskochfeld überhaupt nicht erkannt. In einigen Fällen kann eine Warnung vor fehlerhaften Kochtöpfe/-pfannen angezeigt werden.

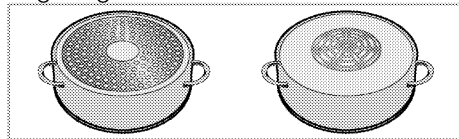

Kochtöpfe/-pfannen

Testen Sie anhand der folgenden Methoden, ob Ihr Topf mit dem Kochen mit einem Induktionskochfeld kompatibel ist.

1. Er ist kompatibel, wenn der Boden Ihres Topfes einen Magneten hält.
2. Er ist kompatibel, wenn "□" und "□" oder "□" nicht blinkt, wenn Sie Ihren Topf auf das Induktionskochfeld stellen und das Kochfeld einschalten.

Empfohlene Kochtöpfe/-pfannengrößen

Durchmesser der Kochzone - mm	Topfdurchmesser - mm
145	min. 100 - max 145
180	min. 100 - max 180
210	min. 140 - max 210
240	min. 140 - max 240
280	min. 125 - max 280
320	min. 125 - max 320
Kochzone mit breiter (Flexi-) Oberfläche	Breite 230 - Länge 390

Die Erkennung von Kochtöpfen/-pfannen durch die Induktionskochfelder hängt vom Durchmesser und Material des Ferromagneten im Boden der Töpfe/Pfannen ab. Um die Erkennung der Kochtöpfe/-pfannen zu gewährleisten und ein effizientes Kochen zu erreichen, müssen die Kochtöpfe/-pfannen entsprechend der Größe Ihres Kochfelds ausgewählt werden. Die für Kochfeldgrößen empfohlenen Kochtopf/-pfannengrößen sind oben angegeben.

Das Kochverhalten kann je nach Art und Größe des Topfes sowie Größe der Kochzone variieren. Für ein gleichmäßigeres Kochverhalten sollte eine etwas größere Kochzone als der Topf verwendet werden. Das Verwenden einer größeren Kochzone bedeutet bei Induktionskochfeldern keine Energieverschwendung, da die Hitze nur im Topfboden generiert wird.

Automatische Erkennung der Kochtöpfe/Pfannen

Wenn Sie mit Induktion kompatible Kochtöpfe/-pfannen auf Ihr Kochfeld stellen, erkennt Ihr Kochfeld automatisch, auf welches Kochfeld die Kochtöpfe/-pfannen gestellt werden, und gibt Anweisungen auf dem Bedienfeld aus.

Kochzone mit breiter Oberfläche (Flexi)

Ihr Kochfeld ist mit Kochfeldern mit breiten Oberflächen (Flexi-Oberflächen) ausgestattet. Sie können diese Kochfläche als einzelne, voneinander unabhängige Kochfelder für Ihre kleineren Kochtöpfe/-pfannen betreiben. Sie können die Kombinationsfunktion für diese Kochzonen aktivieren und sie für Kochvorgänge mit Ihren großen Kochtöpfen in eine einzige Kochfläche umwandeln.

Als zwei unabhängige Kochzonen

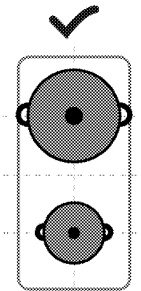

Kochzonen mit großer Oberfläche haben zwei Kochzonen, vorne und hinten. Sie können diese Zonen als zwei unabhängige Kochzonen für unterschiedliche Temperaturniveaus mit zwei unterschiedlichen Kochtöpfen/-pfannen verwenden. Stellen Sie die Kochtöpfe/-pfannen durch Zentrieren der separaten Kochzonen auf.

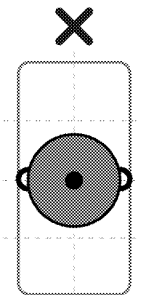

Stellen Sie den Garvorgang mit einzelnen Kochtöpfen/-pfannen in die Mitte der vorderen oder hinteren Kochzone. Stellen Sie die Kochtöpfe/-pfannen nicht in die Mitte der Kochzone.

Als einzelne Kochzone

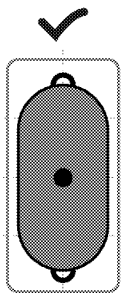

Stellen Sie die Töpfe/Pfannen für Kochvorgänge auf großen Kochtöpfen so auf, dass sie die Zentren beider Kochzonen abdecken und auf der Kochzone zentriert sind.

Bedienfeld

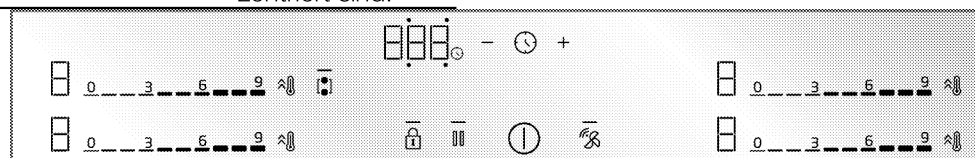

Tasten und Symbole

- : Das Licht zeigt an, dass die entsprechende Taste betätigt wurde
- ⓘ : Ein/Aus-Taste
- 🔒 : Taste für Tastensperre
- 🔦 : Kombinationstaste für die Kochzone mit breiter Oberfläche
- ⚡ : Schnellheiztaste/Hochleistungseinstellungstaste (Booster)
- 🧼 : Taste zur Reinigungssperre
- 🕒 : Timer-Taste
- ⊕ : Timer-Erhöhungstaste
- ⊖ : Timer-Verringerungstaste
- 🔌 : Anschlusstaste für Kochfeldhaube *

* Sie variiert je nach Produktmodell.
Möglicherweise ist es auf Ihrem Produkt nicht verfügbar.

3 Schnellheiztaste/Hochleistungseinstellungstaste (Booster)

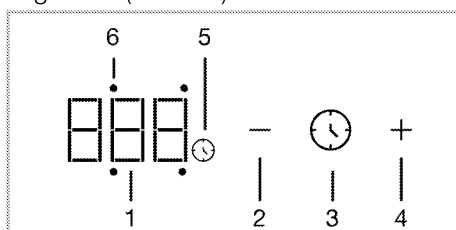

Timer-Display

- 1 Timeranzeige.
- 2 Timer-Verringerungstaste
- 3 Timer-Taste
- 4 Timer-Erhöhungstaste
- 5 Timer-Symbol
- 6 Timer-Aktivitäts-LED der jeweiligen Kochzone

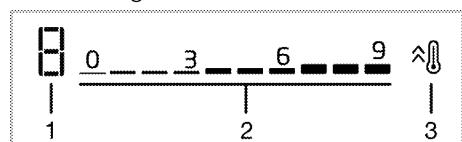

Anzeige der Kochzone

- 1 Temperaturanzeige der jeweiligen Kochzone
- 2 Einstellbereich für das Temperaturniveau

Allgemeine Warnhinweise für das Bedienfeld

i Dieses Gerät wird über ein Touch-Bedienfeld gesteuert. Jeder im Touch-Bedienfeld ausgeführte Vorgang wird mit einem auditierbaren Signal bestätigt.

i Halten Sie das Bedienfeld immer sauber und trocken. Eine Müllkippe und eine verschmutzte Oberfläche können zu Problemen bei der Bedienung der Funktionen führen.

i Das Kochfeld kehrt automatisch in den Standby-Modus zurück, wenn innerhalb von 20 Sekunden keine Bedienung erfolgt.

i Das Gerät zeigt „FF“ Warnung aus Sicherheitsgründen, wenn eine Taste (☒ Taste) für längere Zeit berührt wird.

i Das — Licht der aktivierten oder ausgewählten Tasten leuchtet.

Einschalten der Kochfelds:

1. Berühren Sie die Taste ① auf dem Bedienfeld.
- » Nun ist das Kochfeld einsatzbereit.

Kochfeld ausschalten:

1. Berühren Sie die Taste ① auf dem Bedienfeld.
- » Das Kochfeld schaltet sich aus und kehrt in den Standby-Modus zurück.

Restwärmeanzeige

Auf dem Bedienfeld befindet sich für jede Kochfeldzone eine Hitzeanzeige. Diese Anzeige zeigt an, dass das Kochfeld im ausgeschalteten Zustand noch heiß ist. Berühren Sie das/die entsprechende(n) Kochfeld(e) nicht, bis die Restwärmeanzeige erlischt.

Symbol	Beschreibung
H	Hohe Temperatur
h	Niedrige Temperatur

i Bei Stromausfall leuchtet die Restwärmeanzeige nicht und warnt den Benutzer vor heißen Kochfeldern.

Kochfelder einschalten (Kochzone) und Temperaturstufe einstellen

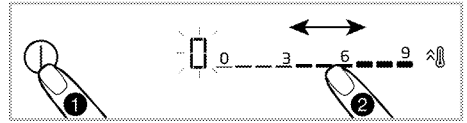

1. Schalten Sie das Kochfeld ein, indem Sie die Taste berühren ①.
» In den Kochzonenanzeigen erscheint das „0“-Symbol.
2. Je nachdem, in welchem Bereich Sie einschalten möchten, stellen Sie durch Berühren des Einstellungsbereichs oder durch Streichen mit dem Finger über den Bereich die Temperaturstufe zwischen „0“ und „9“.

While the temperature level is increased as 1,2,3...19 on some models, it may be increased as 1,1.,2,2. ... 9. on some other models. Dies variiert je nach Produktmodell.

Kochfelder ausschalten:

Eine ausgewählte Kochfeldzone kann auf 2 verschiedene Arten ausgeschaltet werden:

1. **Durch Einstellen der Temperatur auf „0“**
Sie können das Kochfeld ausschalten, indem Sie die Temperatureinstellung auf „0“ reduzieren.
2. **Verwenden der Timer-Aus-Funktion für die gewünschte Kochfeldzone.**
Wenn die Zeit abgelaufen ist, schaltet der Timer das angeschlossene Kochfeld aus. Alle Anzeigen zeigen



„0“ oder „00“ an. Das  Symbol im Kochfeld-Display erlischt.

Die Einstellung des Timers für die Kochfeldzone wird in den folgenden Kapiteln beschrieben.

Kombination der Kochzonen mit Breitfläche (Flexi) (sofern Kochzonen mit Breitflächen auf Ihrem Kochfeld vorhanden sind)

1. Schalten Sie das Kochfeld ein, indem Sie die Taste  berühren.

2. Berühren Sie die Taste .

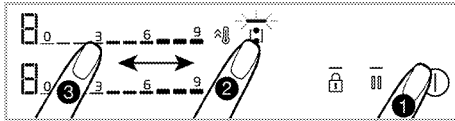

» Das Display der linken Kochfeldzone zeigt **0** und  das Licht der Taste  leuchtet.



3. Stellen Sie die Temperaturstufe zwischen **0** und **9** ein, indem Sie den Einstellbereich berühren oder mit dem Finger über den Bereich gleiten.

While the temperature level is increased as 1,2,3...19 on some models, it may be increased as 1,1.,2,2. ... 9. on some other models. Dies variiert je nach Produktmodell.

» Das Kochfeld beginnt zu arbeiten.

Wird ein anderes Kochfeld ausgewählt oder warten Sie 10 Sekunden lang ohne Bedienung, erlischt das Licht  der Taste .

 Als Beispiel werden die Kochfelder mit breiter Fläche links beschrieben. Wenn die Kochfelder rechts an Ihrem Gerät breite Flächen haben, gilt das gleiche für die Kochfelder rechts.



Kombination der Kochfelder mit Breitfläche (Flexi) während eines oder beide Kochfelder links in Betrieb sind (sofern auf Ihrem

Kochfeld Kochfelder mit Breitflächen vorhanden sind)

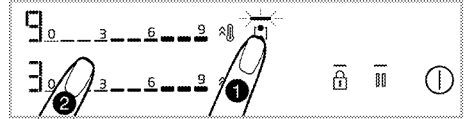
Während eines oder beide Kochfelder auf der linken Seite separat in Betrieb sind, können Sie beide Kochfelder kombinieren, indem Sie das Kochfeld mit breiter Fläche aktivieren. So können Sie bei gleichen Werten eine breitere Kochfeldfläche betreiben.



1. Während eine oder beide Kochzonen links in Betrieb sind, berühren Sie die Taste .

» Auf beiden Kochfeld-Anzeigen wird die Kochfeld-Zone mit der niedrigeren Stufe angezeigt und das Licht  der Taste  leuchtet.

» Kombi-Kochfelder arbeiten mit der Temperatur der Kochfeldzone mit niedrigerem Grad und ggf. mit dem Timer-Einstellwert weiter. Temperatur- und Timerwerte der Kochzone, die vor dem Kombinieren einen höheren Temperaturwert hatte, werden gelöscht.



» Um den Temperaturwert nachträglich zu ändern, stellen Sie im Einstellbereich die gewünschte Temperaturstufe ein.

Kochzonen mit Breitfläche ausschalten (sofern auf Ihrem Kochfeld Kochfelder mit Breitflächen vorhanden sind)



Sie können die Kochzonen trennen und ausschalten, indem Sie die Taste  berühren

Hohe Leistungsstufe (BOOSTER)

Sie können den Booster verwenden, um mit maximaler Leistung zu heizen. Wir empfehlen jedoch nicht, an dieser

Position über einen längeren Zeitraum zu kochen. Die hohe Leistungsstufe ist möglicherweise nicht auf allen Kochfeldern verfügbar. Wenn der Zeitraum für die Einstellung der hohen Leistung (siehe Tabelle der Grenzwerte für die Betriebsdauer) abgelaufen ist, wird die Kochfeldzone ausgeschaltet.

Hohe Leistungsstufe (BOOSTER) direkt auswählen:

1. Schalten Sie das Kochfeld ein, indem Sie die Taste  berühren.
2. Berühren Sie die Taste  des gewünschten Kochfelds.

Die ausgewählte Kochfeldzone arbeitet mit maximaler Leistung und 3 Leuchten blinken jeweils auf dem Kochfeld-Display. Wenn der Zeitraum für die Einstellung der hohen Leistung (siehe Tabelle Betriebsdauer Grenzen) abgelaufen ist, arbeitet das Kochfeld mit der höchsten Temperaturstufe weiter.

Hohe Leistungsstufe (BOOSTER) wählen, während die Kochzone aktiv ist:

1. Berühren Sie die Taste , wenn das Kochfeld eingeschaltet ist und die entsprechende Kochfeldzone auf einer bestimmten Stufe arbeitet.
2. Die ausgewählte Kochfeldzone arbeitet mit maximaler Leistung und 3 Leuchten blinken jeweils auf dem Kochfeld-Display. Nach Ablauf der Zeit für die hohe Leistungsstufe arbeitet das Kochfeld auf der höchsten Temperaturstufe weiter.

Ausschalten der hohen Leistungsstufe (BOOSTER) vor Ablauf:

Sie können die Hochleistungseinstellung jederzeit durch Berühren der Taste  ausschalten. Die Kochzone arbeitet mit dem höchsten Temperaturwert weiter. Bringen Sie auf 0, indem Sie den Einstellbereich der aktiven Kochfeldzone



berühren oder zum Ausschalten mit dem Finger über den Bereich gleiten.

Reinigungssperre



Die Reinigungssperre ermöglicht dem Benutzer die Reinigung für einen kurzen Zeitraum, indem die Bedienung aller Tasten auf dem Bedienfeld bei eingeschaltetem Kochfeld verhindert wird. Während dieser Zeit zieht das Gerät keinen Strom.

Reinigungssperre aktivieren



1. Berühren und halten Sie die Taste , wenn das Kochfeld eingeschaltet ist.
»  Licht wird leuchten. Auf den Displays der Kochzonen wird das Symbol "🔒" angezeigt. Während dieser Zeit darf keine andere Taste als die Taste  betätigt werden.

Reinigungssperre deaktivieren

Berühren und halten Sie die Taste , um die Reinigungssperre zu deaktivieren.  Das Licht erlischt und die Reinigungssperre wird deaktiviert.

Tastensperre



Während das Kochfeld ein- oder ausgeschaltet ist,

Während das Kochfeld ein- oder ausgeschaltet ist, können Sie die Tastensperre aktivieren, um ein versehentliches Ändern der Funktionen zu verhindern.



Aktivieren der Tastensperre

1. Um die Tastensperre zu aktivieren, berühren Sie die Taste , bis ein Signal ertönt.

Das Licht  der Taste  blinkt und alle Kochzonen werden gesperrt.

- i** Bei aktiver Tastensperre funktioniert nur die Taste . Wenn Sie eine andere Taste berühren, blinkt das Licht  der Taste , um anzuzeigen, dass die Tastensperre aktiv ist. Wenn Sie das Kochfeld ausschalten, während die Tasten gesperrt sind, wird die Tastensperre deaktiviert, um das Kochfeld wieder einzuschalten.

Deaktivieren der Tasten sperre



- Berühren und halten Sie die Taste , bis ein Signal zu hören ist. Der Vorgang ist mit einem akustischen Signal zu bestätigen. Die Leuchte  der Taste  erlischt und die Tastensperre wird deaktiviert.

Timer-Funktion







Diese Funktion erleichtert Ihnen das Kochen. Während der Kochzeit müssen Sie das Kochfeld nicht bedienen. Die Kochfeldzone schaltet sich nach dem von Ihnen gewählten Zeitraum automatisch aus.

Timer aktivieren



- Schalten Sie das Kochfeld ein, indem Sie die Taste  berühren.
- Je nachdem, in welchem Bereich Sie einschalten möchten, stellen Sie durch Berühren des Einstellungsbereichs oder durch Streichen mit dem Finger über den Bereich die gewünschte Temperaturstufe ein.
- Aktivieren Sie den Timer, indem Sie die Taste  berühren. Die „00“ leuchtet auf und das Symbol  beginnt zu blinken.
- Es gibt 4 Aktivitäts-LEDs um die „00“, die auf der Timer-Anzeige angezeigt

werden. Um für die Kochzone einen Timer einzustellen, berühren Sie die Taste , um die entsprechende Kochzonenseite auszuwählen.

- Stellen Sie den gewünschten Zeitraum durch Berühren der Tasten /  ein.  Sie können den Timer auch schneller vorrücken, indem Sie die Taste  oder  längere Zeit berühren. Das Symbol  leuchtet dauerhaft, nachdem es für eine bestimmte Zeit auf der Kochfeldzonenanzeige blinkt. Wenn das Symbol  dauerhaft leuchtet, zeigt dies an, dass die Funktion aktiviert ist.

- i** Der Timer darf nur für Kochfelder verwendet werden, die in Betrieb sind.
- i** Wiederholen Sie den obigen Vorgang für andere Kochfelder, für die Sie einen Timer einstellen möchten.
- i** Ohne Auswahl der Kochfeldzone und der Temperaturstufe der Kochfeldzone kann kein Timer eingestellt werden.
- i** Während der Timer aktiv ist, wird die eingestellte Zeit der ausgewählten Kochzone auf der Timer-Anzeige angezeigt.

Timer ausschalten



Wenn die eingestellte Zeit abgelaufen ist, schaltet sich das Kochfeld automatisch aus und ein akustisches Warnsignal ertönt.

Berühren Sie eine beliebige Taste, um die akustische Warnung auszuschalten.

Timer vorzeitig ausschalten

Wird der Timer vorzeitig ausgeschaltet, läuft das Kochfeld mit der eingestellten Temperatur weiter, bis es ausgeschaltet wird.

Ausschalten durch Reduzieren der Timer-Einstellung auf Stufe „00“:



1. Wählen Sie den Timer des entsprechenden Kochfelds durch Antippen der Taste  aus.
2. Warten Sie, bis das Symbol „00“ in der Timer-Anzeige angezeigt wird, indem Sie die Taste  berühren, um den Wert zu verringern. Sie können den Timer auch schneller vorrücken, indem Sie die Taste  lange berühren.

Das Symbol  blinkt für eine bestimmte Zeit im Kochfeld-Display, dann erlischt es **komplett** und der Timer wird abgebrochen.

Stoppfunktion



Mit dieser Funktion können Sie alle Funktionen des Kochfelds (**mit Ausnahme des Timers**) **vorübergehend auf** der 1. Stufe unterbrechen.

 Wenn der Timer für eine Kochzone eingestellt ist, läuft der Timer während der Stoppfunktion weiter.

1. Berühren Sie die Taste , während Ihr Kochfeld eingeschaltet ist. Alle Kochfelder, die in Betrieb sind, laufen in der 1. Ebene weiter.
2. Berühren Sie die Taste  erneut, um alle gestoppten Kochzonen des Kochfelds mit ihren vorherigen Einstellungen zu betreiben.









Einstellungen

Mit dieser Funktion können Sie die Energieverwaltung, die Zeit des akustischen Signals am Ende des Kochvorgangs und die Verbindungseinstellungen für die Dunstabzugshaube ändern.

- : Energieverwaltungseinstellung
- : Akustisches Signal am Ende des Kochvorgangs
- : Kochfeld-Haube-Verbindungseinstellung

1- Energieverwaltungseinstellung ()

Mit dieser Funktion können Sie die Gesamtleistung des Kochfelds nach Belieben einstellen.

1. Schalten Sie das Kochfeld ein, indem Sie die Taste  berühren, und schalten Sie es aus, indem Sie die Taste  erneut berühren.
2. Berühren Sie innerhalb von 10 Sekunden nach dem Ausschalten des Produkts die Tasten ///.
» Auf der Timer-Anzeige  wird auf der linken hinteren Kochfeldanzeige „9“, angezeigt.
3. Durch Berühren des Einstellbereichs des linken hinteren Kochfeld-Einstellbereichs oder durch Streichen mit dem Finger über den Bereich stellen Sie die Leistungsstufe zwischen ein (siehe Tabelle - Leistungsmanagement-Stufe) „1“, und „9“.
4. Bestätigen Sie die Einstellung durch Berühren der Taste .
» Ihr Kochfeld schaltet sich aus und beginnt mit der Gesamtleistungseinstellung auf der ausgewählten Stufe zu arbeiten.

„Powermanagement“ umfasst 9 verschiedene Leistungsstufen (siehe Tabelle – Leistungsmanagementstufen).
Tabelle - Energieverwaltungsebene

Energieverwaltungs einstufe	Gesamtleistung
1	1,2 kW
2	2,4 kW
3	3 kW
4	3,6 kW
5	4,4 kW
6	5,4 kW
7	5,7 kW
8	6,7 kW
9	7,4 kW



Der Gesamtleistungswert für die Energieverwaltungsstufe 5, 6, 7, 8, 9 beträgt 3,6 kW bei Produkten mit einer maximalen Gesamtleistungsaufnahme von 3,6 kW.

2- Einstellung der Zeit für das akustische Signal am Ende des Kochens (cF2)

Mit dieser Funktion können Sie die Zeit des Kochendes des Kochfelds nach Belieben einstellen.

1. Schalten Sie das Kochfeld ein, indem Sie die Taste berühren, und schalten Sie es aus, indem Sie die Taste erneut berühren.
2. Berühren Sie innerhalb von 10 Sekunden nach dem Ausschalten des Produkts die Tasten /|||/|||.
- » Die Standardeinstellung FI wird auf dem Timer-Display angezeigt.
3. Für die Einstellung des akustischen Signals zum Kochen, berühren Sie die Taste einmal.
- » Auf der Timer-Anzeige cF2, auf der linken hinteren Kochfeldanzeige „2“, angezeigt.
4. Durch Berühren des Einstellbereichs des linken hinteren Kochfeld-Einstellbereichs oder durch Streichen mit dem Finger über den Bereich stellen Sie die Signalzeiteinstellung (siehe Tabelle - Signaltonzeit Kochende) zwischen „0“, und „3“ ein.
5. Bestätigen Sie durch Berühren der Taste die Zeiteinstellung des Signaltons für das Garende.

» Ihr Kochfeld schaltet sich aus und beginnt mit der Signalzeiteinstellung auf der ausgewählten Stufe zu arbeiten.



Der werkseitige Standardwert für die Zeiteinstellung des akustischen Signals am Kochende ist die 2. Stufe.

Tabelle - Einstellung der Zeit für das akustische Signal am Ende des Kochens

Akustische Stufe am Ende des Kochvorgangs	Akustisches Signalperiode am Ende des Kochvorgangs
0	15 Sekunden
1	30 Sekunden
2	1 Minute
3	2 Minuten

3- Kochfeld-Haube-Verbindungseinstellung (cF3)

Mit dieser Funktion können Sie Kochfeld und Dunstabzugshaube verbinden, damit sie automatisch zusammen arbeiten.

1. Schalten Sie das Kochfeld ein, indem Sie die Taste berühren, und schalten Sie es aus, indem Sie die Taste erneut berühren.
2. Berühren Sie innerhalb von 10 Sekunden nach dem Ausschalten des Produkts die Tasten /|||/|||.
- » Die Standardeinstellung FI wird auf dem Timer-Display angezeigt.
3. Berühren Sie zweimal die Taste für die Einstellung der Kochfeld-Haube-Verbindung.
- » Auf der Timer-Anzeige cF3, auf der linken hinteren Kochfeldanzeige „4“, angezeigt.
4. Stellen Sie durch Berühren des Einstellbereichs des linken hinteren Kochfeldeinstellbereichs oder durch Streichen mit dem Finger über den Bereich die Hauben-Bedienstufe

(siehe Tabelle - Hauben-Bedienstufe) zwischen „0“, und „7“ ein.







5. Bestätigen Sie durch Berühren der Taste  die Einstellung der Kochfeld-Verbindung.

Tabelle - Abzugshaubenbetriebsstufe

Abzugshaubenbetriebsstufe	Lampe	Abzugshaube (Kochen auf einem Kochfeld)	Abzugshaube (Kochen auf 2 oder mehr Kochfeldern)	Braten
0	Aus	Aus	Aus	Aus
1	hell	Aus	Aus	Aus
2	hell	Aus	L1	L1
3	hell	L1	L1	L1
4	hell	L1	L1	L2
5	hell	L1	L2	L2
6	hell	L1	L2	L3
7	hell	L2	L2	L3

Dunstabzugsebene über dem Kochfeld einstellen

Mit dieser Einstellung können Sie die Dunstabzugshaube über dem Kochfeld einstellen.

1. Schalten Sie das Kochfeld ein, indem Sie die Taste  berühren.
2. Berühren Sie die Taste  für 3 Sekunden lang berühren.
» Das Licht  der Taste  erlischt.
3. Berühren Sie die Taste , bis die gewünschte Betriebsstufe für die Abzugshaube erreicht ist.

Induktionskochfelder sicher und effektiv nutzen

Funktionsprinzip: Induktionserhitzer heizt den Kochtopf aufgrund seines Funktionsprinzips direkt auf. Somit hat es viele Vorteile gegenüber anderen Kochfeldtypen. Es arbeitet effizienter und die Kochfeldoberfläche ist kühler. Ihr Induktionskochfeld ist mit einem überlegenen Sicherheitssystem ausgestattet, das einen Betrieb mit maximaler Sicherheit gewährleistet.

» Ihr Kochfeld schaltet sich aus und beginnt mit der ausgewählten Kochfeldbetriebsstufe.



Je nach Modell kann Ihr Kochfeld mit Kochfeldern mit einem Durchmesser von 145, 180, 210 und 280 mm mit Induktion ausgestattet sein. Dank Induktion erkennt jede Kochzone automatisch den darauf gestellten Topf. Energie tritt nur auf der Kontaktfläche des Topfes auf, und daher wird ein Minimum an Energie verbraucht.

Automatisches Abschaltssystem

Die Kochfeldsteuerung verfügt über eine Abschaltautomatik. Wenn eine oder mehrere Kochfeldzone(n) eingeschaltet bleiben, schaltet sich die Kochfeldzone nach einer Weile automatisch aus (siehe Tabelle-1). Ist der Kochzone ein Timer zugeordnet, wird auch die Timer-Anzeige ausgeschaltet. Die Zeitbegrenzung für die automatische Abschaltung hängt von der gewählten Temperaturstufe ab. Für dieses Temperaturstufe gilt die maximale Betriebsdauer.

Die Kochfeldzone kann vom Benutzer wieder bedient werden, nachdem sie wie oben beschrieben automatisch ausgeschaltet wurde.

Tabelle 1: Automatische Abschaltzeiten

Temperaturstufe	Automatische Abschaltzeiten - Stunden
0	0
1	6
2	6
3	5
4	5
5	4
6	4
7	2
8	2
9	1
Schnelles Erhitzen	10 Minuten

While the temperature level is increased as 1,2,3...19 on some models, it may be increased as 1,1.,2,2. ... 9. on some other models. Dies variiert je nach Produktmodell.

Schutz gegen Überhitzung

Ihr Kochfeld ist mit einigen Sensoren ausgestattet, die einen Schutz vor

Überhitzung gewährleisten. Bei Überhitzung können Sie Folgendes beachten:

- Die in Betrieb befindliche Kochfeldzone kann ausgeschaltet werden.
- Die gewählte Stufe kann reduziert werden. Dies spiegelt sich jedoch nicht im Display wider.

Überlaufschutzsystem

Ihr Kochfeld ist mit einem Überlaufschutz ausgestattet. Sollte das Bedienfeld aus irgendeinem Grund überlaufen, unterbricht das System automatisch die Stromverbindung, um Ihr Kochfeld auszuschalten. Zu diesem Zeitpunkt erscheint das Symbol „F“ auf dem Display.

Präzise Leistungseinstellung

Das Induktionskochfeld reagiert gemäß seinem Funktionsprinzip sofort auf die erteilten Befehle. Seine Leistungseinstellungen werden sehr schnell geändert. So können Sie das Überlaufen einer überlaufenden Mahlzeit (Wasser, Milch) verhindern, indem Sie das Gerät sofort ausschalten.

6 Allgemeine Hinweise zum Backen

In diesem Abschnitt werden Tipps zum Zubereiten und Garen Ihres Essens beschrieben.

Allgemeine Warnhinweise zum Kochen mit Kochfeld

- Füllen Sie Kochgeschirr maximal bis zu einem Drittel mit Öl. Lassen Sie das Kochfeld niemals unbeaufsichtigt, wenn Sie mit heißem Öl arbeiten. Überhitzte Öle und Fette können Brände verursachen. **Versuchen Sie niemals, Fettbrände mit Wasser zu löschen!** Falls Öle oder Fette Feuer fangen, ersticken Sie die Flammen mit einer Löschdecke, notfalls mit einem leicht feuchten Tuch. Trennen Sie den Herd von der Stromversorgung, falls dies gefahrlos möglich ist. Rufen Sie die Feuerwehr.
- Entfernen Sie vor dem Braten von Lebensmitteln immer das überschüssige Wasser und geben Sie es langsam in das erhitzte Öl. Stellen Sie sicher, dass Tiefkühlkost vor dem Braten aufgetaut ist.
- Stellen Sie beim Erhitzen von Öl sicher, dass der von Ihnen verwendete Topf trocken ist, und halten Sie den Deckel offen.
- Empfehlungen zum energiesparenden Kochen finden Sie im Abschnitt „Umwelthinweise“.
- Gartemperaturen und Garzeiten unterschiedlicher Speisen ändern sich je nach Rezept und Menge. Deswegen geben wir solche Werte mit einem gewissen Spielraum an.

7 Reinigung und Wartung

Allgemeine Hinweise zur Reinigung

⚠ Allgemeine Vorsichtshinweise

- Lassen Sie das Gerät vor dem Reinigen immer gründlich abkühlen. Verbrennungsgefahr durch heiße Flächen!
- Tragen Sie die Reinigungsmittel nicht direkt auf die heißen Oberflächen auf. Dies kann zu dauerhaften Flecken führen.
- Das Gerät muss nach jedem Vorgang gründlich gereinigt und getrocknet werden. Deshalb müssen Speisereste leicht zu reinigen sein und ein Verbrennen dieser Rückstände zu verhindern sein, wenn das Gerät später wieder verwendet wird. Deshalb verlängert sich die Lebensdauer des Geräts und häufig auftretende Probleme werden verringert.
- Verwenden Sie zur Reinigung keine Dampf Reinigungsmittel.
- Einige Detergenzien oder Reinigungsmittel können die Oberfläche beschädigen. Verwenden Sie bei der Reinigung keine scheuernden Reinigungsmittel, Reinigungspulver, Reinigungscremes, Entkalker oder scharfe Gegenstände.
- Nach jedem Gebrauch ist kein spezielles Reinigungsmittel zum Reinigen erforderlich. Reinigen Sie das Gerät mit Spülmittel, warmem Wasser und einem weichen Tuch oder Schwamm. Anschließend trocknen Sie alles mit einem Mikrofasertuch gut ab.
- Achten Sie darauf, dass nach dem Reinigen keine Flüssigkeit im Ofeninneren zurückbleibt, entfernen Sie Speisereste am besten gleich beim Kochen.

- Waschen Sie keine Bestandteile Ihres Gerätes in der Spülmaschine.

Für das Kochfeld:

- Saure Verschmutzungen wie Milch, Tomatenmark und Öl können dauerhafte Flecken auf den Kochfeldern und Bauteilen der Brenner/Kochplatten verursachen, übergelaufene Flüssigkeiten sofort nach dem Abkühlen des Kochfeldes durch Ausschalten reinigen.

Inox und Edelstahlteile

- Verwenden Sie keine säure- oder chlorhaltigen Reinigungsmittel, um Oberflächen und Griffe aus Edelstahl oder Inox zu reinigen.
- Oberflächen aus Edelstahl oder Inox können mit der Zeit ihre Farbe ändern. Das ist normal. Reinigen Sie nach jedem Betrieb mit einem Reinigungsmittel, das für Oberflächen aus Edelstahl oder Inox geeignet ist.
- Reinigen Sie sie mit einem weichen Seifentuch und einem flüssigen (nicht kratzenden) Reinigungsmittel, das für Inox-Oberflächen geeignet ist, und wischen Sie sie in eine Richtung ab.
- Entfernen Sie Kalk-, Öl-, Stärke-, Milch- und Proteinflecken auf den Inox-Edelstahl- und Glasoberflächen, umgehend ohne zu warten. Bestimmte Flecken können bei längerer Einwirkzeit Rost verursachen.

Glasflächen

- Verzichten Sie beim Reinigen der Glasflächen auf Metallschaber und Scheuermittel. Solche Hilfsmittel können das Glas zerkratzen oder blind machen.
- Reinigen Sie das Gerät mit Spülmittel, warmem Wasser und einem Mikrofasertuch speziell für

Glasoberflächen und trocknen Sie es mit einem trockenen Mikrofasertuch.

- Falls nach dem Reinigen Rückstände verbleiben sollten, wischen Sie diese mit kaltem Wasser ab, anschließend trocknen Sie mit einem sauberen trockenen Mikrofasertuch nach. Reinigungsmittelrückstände können das Glas beim nächsten Einsatz beschädigen.
- Versuchen Sie unter keinen Umständen, angetrocknete Reste am Glas mit Wellenschliffmessern, Stahlwolle, Metallschabern oder ähnlichen Werkzeugen zu reinigen.
- Kalkflecken (gewöhnlich gelblich bis bräunlich, manchmal auch rötlich) am Glas beseitigen Sie am besten mit handelsüblichem Kalkentferner oder kalklösenden Hausmitteln.
- Wenn die Oberfläche stark verschmutzt ist, tragen Sie das Reinigungsmittel mit einem Schwamm auf den Fleck auf und warten Sie lange, bis er richtig funktioniert. Anschließend reinigen Sie die Glasfläche mit einem feuchten Tuch.
- Verfärbungen und Flecken auf den Glasflächen treten im Laufe der Zeit unweigerlich auf, dies ist völlig normal.

Kunststoff- und lackierte Teile

- Reinigen Sie Kunststoff- und lackierte Teile mit Spülmittel, warmem Wasser und einem weichen Tuch oder Schwamm. Anschließend trocknen Sie alles mit einem trockenen Tuch gut ab.
- Verzichten Sie auf Metallschaber und Scheuermittel. Andernfalls können die Oberflächen Schaden nehmen.
- Stellen Sie sicher, dass die Verbindungen der Komponenten des Geräts nicht so feucht und mit Reinigungsmittel belassen werden. Andernfalls kann es zu Korrosion an diesen Verbindungen kommen.

Reinigung des Kochfelds

Glaskochfläche

Befolgen Sie die Reinigungsschritte für die Glasoberflächen im Abschnitt "Allgemeine Reinigungsinformationen" für die Reinigung der Glaskochfläche. In besonderen Fällen können Sie die Reinigung gemäß den folgenden Informationen abschließen.

- Stark zuckerhaltige Speisereste wie von Pudding, Stärke oder Sirup sollten sofort im warmen oder heißen Zustand entfernt werden, bevor sie Gelegenheit zum Abkühlen erhalten. Andernfalls kann es zu irreparablen Beschädigungen der Glaskochflächen kommen.
- Verwenden Sie keine Reinigungsmittel für Reinigungsvorgänge, die Sie bei heißem Kochfeld durchführen. Andernfalls können bleibende Flecken auftreten.

Bedienfeld reinigen

- Wischen Sie die Panele und die Knöpfe mit einem feuchten, weichen Tuch ab und trocknen Sie sie mit einem trockenen Tuch. Entfernen Sie nicht die Knöpfe und darunterliegenden Dichtungen, um das Reinigen zu erleichtern. Das Bedienfeld und die Knöpfe können beschädigt werden.
- Verwenden Sie beim Reinigen der Inox-Bedienfelder mit Knopfgregler keine Inox-Reinigungsmittel um die Knöpfe. Die Anzeigen um die Knöpfe können gelöscht werden.
- Reinigen Sie die Sensorflächen mit einem weichen, leicht feuchten Tuch, trocknen Sie danach mit einem trockenen Tuch gut nach. Wenn Ihr Gerät mit einer Kindersicherung ausgestattet ist, stellen Sie diese vor dem Reinigen des Bedienfeldes ein. Andernfalls kann es zum ungewollten Auslösen verschiedener Funktionen kommen.

8 Problemlösungen

Falls sich ein Problem nicht mit den folgenden Hinweisen lösen lassen sollte, wenden Sie sich bitte an den autorisierten Kundendienst oder an den Händler, bei dem Sie das Gerät gekauft haben. Versuchen Sie niemals, ein defektes Gerät selbst zu reparieren.

Das Gerät funktioniert nicht.

- Die Sicherung ist durchgebrannt oder ausgelöst. >>> *Kontrollieren Sie die Sicherungen im Sicherungskasten. Bei Bedarf austauschen oder zurücksetzen.*
- Das Gerät ist nicht richtig an die (geerdete) Steckdose angeschlossen. >>> *Überprüfen Sie die Steckerverbindung.*
- Die Tasten/Knöpfe am Bedienfeld funktionieren nicht. >>> *Wenn Ihr Produkt mit einer Tastensperre ausgestattet ist, ist möglicherweise die Tastensperre, Die Tastensperre ist eventuell aktiv. Bitte abschalten.*
- Die Anzeige leuchtet beim erneuten Einschalten des Kochfeldes nicht auf. >>> *Trennen Sie das Gerät vollständig von der Stromversorgung (Netzstecker ziehen oder Sicherung abschalten). Minimum 20 Sekunden abwarten, anschließend wieder anschließen.*
- Der Überhitzungsschutz ist aktiv. >>> *Lassen Sie das Kochfeld abkühlen.*
- Das Kochgeschirr ist nicht geeignet. >>> *Prüfen Sie Ihr Geschirr.*

Nun erscheint das Symbol und oder auf der Kochzonenanzeige.

- Sie haben das Kochgeschirr nicht auf der aktiven Kochzone aufgestellt. >>> *Prüfen Sie, ob sich ein Kochgeschirr auf der Kochzone befindet.*
- Ihr Kochgeschirr nicht zum Kochen mit Induktion geeignet. >>> *Prüfen Sie, ob Ihr Kochgeschirr mit Induktionsherden kompatibel ist.*
- Das Kochgeschirr ist nicht richtig zentriert oder die Unterseite des Kochgeschirrs ist nicht breit genug für die Kochzone. >>> *Wählen Sie ein Kochgeschirr, das breit genug ist; zentrieren Sie es auf der Kochzone.*
- Kochgeschirr oder Kochzone sind überhitzt. >>> *Lassen Sie sie abkühlen.*

Die ausgewählte Kochzone schaltet sich im Betrieb plötzlich ab.

- Eventuell ist der Timer der ausgewählten Kochzone abgelaufen. >>> *Sie können den Timer neu einstellen, das Kochen beenden oder die Kochstelle auf normale Weise wieder einschalten.*
- Der Überhitzungsschutz ist aktiv. >>> *Lassen Sie das Kochfeld abkühlen.*
- Möglicherweise liegt ein Gegenstand auf dem Bedienfeld. >>> *Nehmen Sie den störenden Gegenstand vom Bedienfeld herunter.*

Das Kochgeschirr wird nicht gleichmäßig warm, wenn die Kochzone eingeschaltet ist.

- Ihr Kochgeschirr nicht zum Kochen mit Induktion geeignet. >>> *Prüfen Sie, ob Ihr Kochgeschirr mit Induktionsherden kompatibel ist.*
- Das Kochgeschirr ist nicht richtig zentriert oder die Unterseite des Kochgeschirrs ist nicht breit genug für die Kochzone. >>> *Wählen Sie ein Kochgeschirr, das breit genug ist; zentrieren Sie es auf der Kochzone.*

Der Kühlungslüfter arbeitet, obwohl das Kochfeld abgeschaltet ist.

- Dies ist kein Fehler. Der Lüfter läuft weiter, bis die Elektronik im Herd auf eine akzeptable Temperatur abgekühlt ist.

Geräusche vom Herd während des Kochens

Während des Kochens sind möglicherweise einige Geräusche vom Herd zu hören. Diese Geräusche sind auf die Zusammensetzung des Kochgefäßes zurückzuführen. Diese Geräusche sind normal, stellen keine Fehlfunktion dar und sind Teil der Induktionstechnologie.

Mögliche Geräusche und Gründe

- **Lüftergeräusch:** Der Herd ist mit einem Lüfter ausgestattet, der sich je nach Temperatur des Geräts automatisch aktiviert. Der Lüfter hat verschiedene Betriebsstufen und läuft je nach Temperatur auf verschiedenen Stufen.
- **Geringeres Summen wie das Betriebsgeräusch eines Transformators:** Dies liegt an der Natur der Induktionstechnologie. Da die Wärme direkt auf den Boden des Kochgefäßes übertragen wird, können solche Summgeräusche je nach Material des Kochgefäßes zu hören sein. Somit können mit unterschiedlichem Kochgeschirr unterschiedliche Geräusche zu hören sein.
- **Knackendes Geräusch:** Der Grund dafür ist die Struktur und das Material des Bodens des Kochgefäßes. Ein Knacken ist zu hören, wenn das Kochgefäß aus verschiedenen Schichten mit unterschiedlichen Materialien besteht.
- **Jammern des Geräusch:** Ein Jammern ist zu hören, wenn zwei Kochzonen auf derselben Seite des Herdes zum Kochen mit unterschiedlichen Kochstufen verwendet werden.

Fehlercodes/Gründe und mögliche Lösungen

Fehlercodes	Fehlergründe	Mögliche Lösungen
E 22 E 26	Induktionsherd ist überhitzt.	Schalten Sie den Induktionsherd aus und warten Sie, bis er abgekühlt ist. Der Fehler muss behoben sein, wenn die Temperatur des Herdes unter die Grenzwerte fällt.
E 46	Eine oder mehrere Tasten werden länger als 10 Sekunden gedrückt gehalten. Ein Objekt bleibt auf dem Bedienfeld oder die Steuerung ist Dampf ausgesetzt.	Das Problem wird behoben, wenn Sie Ihre Hand vom Herd nehmen. Das Problem muss behoben sein, wenn das Bedienfeld gereinigt wird.
E 47	Ein für die Induktionsheizung geeigneter Topf wird nicht verwendet.	Der Fehler ist zu beheben, wenn ein für die Induktionsheizung geeigneter Topf verwendet wird.

Fehlercodes	Fehlergründe	Mögliche Lösungen
E 1 - E 15	Kommunikationsfehler am Induktionskochfeld.	Schalten Sie das Induktionskochfeld aus und betreiben Sie es nach 30 Sekunden wieder. Wenden Sie sich an den autorisierten Händler, wenn das Problem erneut auftritt.
E 16 - E 21	Temperatursensordfehler am Induktionskochfeld.	Schalten Sie das Induktionskochfeld aus und betreiben Sie es nach 30 Sekunden wieder. Wenden Sie sich an den autorisierten Händler, wenn das Problem erneut auftritt.
E 23 E 24	Softwarefehler am Induktionskochfeld.	Schalten Sie das Induktionskochfeld aus und betreiben Sie es nach 30 Sekunden wieder. Wenden Sie sich an den autorisierten Händler, wenn das Problem erneut auftritt.
E 25	Lüfterbetriebsfehler am Induktionskochfeld.	Schalten Sie das Induktionskochfeld aus und betreiben Sie es nach 30 Sekunden wieder. Wenden Sie sich an den autorisierten Händler, wenn das Problem erneut auftritt.
E 31 - E 45	Hardwarefehler der elektronischen Platine am Induktionskochfeld.	Schalten Sie das Induktionskochfeld aus und betreiben Sie es nach 30 Sekunden wieder. Wenden Sie sich an den autorisierten Händler, wenn das Problem erneut auftritt.
E 48 E 49 E 51	Sensordfehler am Induktionskochfeld.	Sensorausüstung muss für die Betriebsbedingungen kompatibel gemacht werden. Wenden Sie sich an den autorisierten Händler, wenn das Problem erneut auftritt.
E 52 - E 57	Hochtemperaturfehler am Induktionskochfeld.	Schalten Sie den Induktionsherd aus und warten Sie, bis er abgekühlt ist. Der Fehler muss behoben sein, wenn die Temperatur des Sensors unter die Grenzwerte fällt. Wenden Sie sich an den autorisierten Händler, wenn das Problem erneut auftritt.
FF	Möglicherweise wurde eine der Tasten lange berührt.	Wenn langes Berühren einer der Tasten gestoppt wurde,
	Eventuell ist ein Kochtopf über das Steuergerät gekommen.	Wenn der Kochtopf über der Steuergerät angehoben wird,
	Es können Speisen/Flüssigkeiten über das Steuergerät gegossen werden.	Der Fehler verschwindet, wenn die Speise-/Flüssigkeitsreste gereinigt werden.

GRUNDIG

Built-in Hob

User Manual

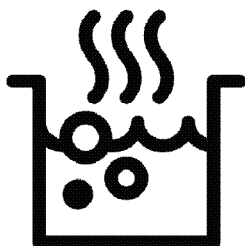

EN

Dear Customer,

Please read this manual before using the product.

Grundig thank you for choosing the product. We want your product, manufactured with high quality and technology, to offer you the best efficiency. To do this, carefully read this manual and any other documentation provided before using the product and keep it as a reference. If you give the product to someone else, give the manual with it. Follow the instructions, taking into account all the information and warnings stated in the user manual.

Heed all information and warnings in the user manual. This way, you will protect yourself and your product against the dangers that may occur.

Keep the user manual. If you give the product to someone else, give the manual with it. The user manual contains the following symbols:



Hazard that may result in death or injury.

NOTICE Hazard that may result in material damage to the product or its environment.



Hazard that may result in burns due to contact with hot surfaces.



Important information or useful usage tips.



Read the user manual.



Arçelik A.Ş.
Karaağaç caddesi No:2-6
34445 Sütlüce/İstanbul/TURKEY
Made in TURKEY

TABLE OF CONTENTS

1 Safety instructions 4

Purpose of usage.....	4
Child, vulnerable person and pet safety.....	4
Electrical safety.....	5
Transportation safety.....	6
Installation safety.....	7
Safety of use.....	7
Temperature warnings.....	7
Accessory use.....	8
Cooking safety.....	8
Induction.....	8
Maintenance and cleaning safety.....	9

2 Environmental Instructions 10

Waste regulation.....	10
Compliance with the WEEE Directive and Disposing of the Waste Product.....	10
Package information.....	10
Recommendations for energy saving.....	10

3 Your product 11

Product introduction.....	11
Product control panel introduction and usage	11

Hob control.....	11
General information on hob.....	12
Technical specifications.....	13

4 First use 14

First cleaning.....	14
---------------------	----

5 How to use the hob 15

General information on hob usage.....	15
Control panel.....	19

6 General information about cooking 27







General warnings about cooking with hob	27
---	----

7 Maintenance and care 28

General cleaning information.....	28
Cleaning the hob.....	29
Cleaning the control panel.....	29

8 Troubleshooting 30

1 Safety instructions

- This section contains safety instructions that will help prevent any risks of personal injuries or material damage.
 - If the product is transferred to another person or used second hand, the operating manual, product labels, other relevant documents and accessories should be delivered with the product.
 - Our company shall not be held responsible for any damage that may occur as a result of failure to comply with these instructions.
 - Failure to comply with these instructions shall render any warranty void.
 -  Always have the installation and repair work performed by the manufacturer, the authorized service or a person specified by the importer.
 -  Use genuine spare parts and accessories only.
 -  Do not attempt to repair or replace any part of the product unless it is clearly specified in the operating manual.
 -  Do not perform technical modifications on the product.
-  **Purpose of usage**
- This product is designed for home use. It is not suitable for commercial use.
 - Do not use the product in gardens, balconies or other outdoor environments. The appliance is intended to be used in household and staff kitchen areas in shops, offices and other working environments.
 - **WARNING:** This product should be used for cooking purposes only. It should not be used for different purposes, such as heating the room.
-  **Child, vulnerable person and pet safety**
- This product can be used by children 8 years of age and older, and people who are underdeveloped in physical, sensory or mental skills, or lack of experience and knowledge, as long as they are supervised or trained about the safe use and hazards of the product.

- Children should not play with the product. Cleaning and user maintenance should not be performed by children unless there is someone overseeing them.
 - This product should not be used by people with limited physical, sensory or mental capacity (including children), unless they are kept under supervision or receive the necessary instructions.
 - Children should be supervised to ensure that they do not play with the product.
 - Electrical products are dangerous for children and pets. Children and pets must not play with, climb on, or enter the product.
 - Do not put objects that children may reach on the product.
 - Turn the handle of the pots and pans to the side of the workbench so that children can not grab and burn.
 - **WARNING:** During use, the accessible surfaces of the product are hot. Keep children away from the product.
 - Keep the packaging materials out of the reach of children. There is a hazard of injury and suffocation.
 - **(Not all products are supplied with a plug, so if your product DOES have a plug)** For the safety of children, disconnect the power plug and make the product inoperable before disposing of the product.
-  **Electrical safety**
- Connect the product into a grounded outlet protected by a fuse that matches the current ratings indicated on the type label. Have the grounding installation made by a qualified electrician. Do not use the product without grounding in accordance with local / national regulations.
 - The plug or the electrical connection of the product should be in an easily accessible place (where it will not be affected by the flame of the stove). If this is not possible, there should be a mechanism (fuse, switch, switch, etc.) on the electrical installation to which the product is connected, in

compliance with the electrical regulations and separating all poles from the network.

- The product must not be connected into the outlet during installation, repair, and transportation.
- Connect the product into an outlet that meets the voltage and frequency values specified on the type label.
- **(Not all products are supplied with a supply cord, so if your product DOES NOT have a supply cord)**
Use only the connecting cable specified in the "Technical specifications" section.
- Do not jam the power cord under and behind the product. Do not put a heavy object on the power cord. The power cord should not be bent, crushed, and come into contact with any heat source.
- Use original cable only. Do not use cut or damaged cables or extension leads.
- If the power cord is damaged, it must be replaced by a manufacturer, an authorized service or a person to be specified by the importer

company in order to prevent possible dangers.

(Not all products are supplied with a plug, so if your product DOES have a plug)

- Do not plug the product into an outlet that is loose, has come out of its socket, is broken, dirty, oily, with risk of water contact (for example, water that may leak from the counter).
- Never touch the plug with wet hands! To unplug, do not hold the cord, always hold the plug.
- Make sure that the product plug is securely plugged into the outlet to avoid arcing.



Transportation safety

- Disconnect the product from the mains before transporting the product.
- When you need to transport the product, wrap it with bubble wrap packaging material or thick cardboard and tape it tightly. Secure the product tightly with tape to prevent the removable or moving parts of the product and the product from damage.

- Check the overall appearance of the product for any damage that may have occurred during transportation.

Installation safety

- Before the product is installed, check the product for any damage. If the product is damaged, do not install it.
- Do not install the product near heat sources (radiators, stoves, etc.).
- Keep all ventilation ducts open around the product.

Safety of use

- Make sure that the product is turned off after each use.
- If you do not use the product for a long time, disconnect it or turn off the fuse from the fuse box.
- Do not operate defective or damaged product. If any, disconnect the electricity / gas connections of the product and call the authorized service.
- **WARNING:** If the surface is cracked, switch off the appliance to avoid the possibility of electric shock.

- Do not climb on the product to reach anything or for any other reason.
- Do not use the product in situations that may affect your judgment, such as drug intake and / or alcohol use.
- Flammable objects kept in the cooking area may catch fire. Never store flammable objects in the cooking area.
- Cast iron, aluminum or cookware with damaged / rough bottom parts may lead to scratching the glass surface. When replacing cookware, always raise the containers, do not slide on the surface.
- Vapour pressure that build up due to the moisture on the hob surface or at the bottom of the pot can cause the pot to move. Therefore, make sure that the hob surface and bottom of the pots are always dry.
- This product is not suitable for use with a remote control or an external clock.

Temperature warnings

- **WARNING:** While the product is operating, exposed parts will be hot. Do

not touch the product and heating elements. Children under the age of 8 should not be brought close to the product without an adult.

- Do not place flammable / explosive materials near the product, as the edges will be hot while it is operating.
- **WARNING:** Danger of fire: Do not store items on the cooking surfaces.



Accessory use

- **WARNING:** Use only hob guards designed by the manufacturer of the cooking appliance or indicated by the manufacturer of the appliance in the instructions for use as suitable or hob guards incorporated in the appliance. The use of inappropriate guards can cause accidents.



Cooking safety

- **WARNING:** The cooking process must be observed. Short-term cooking processes must be constantly observed.
- **WARNING:** Unattended cooking on a hob with fat or oil can be dangerous and

may result in fire. NEVER try to extinguish a fire with water, but switch off the appliance and then cover flame e.g. with a lid or a fire blanket.

- Be careful when using alcohol in your food. Alcohol evaporates at high temperatures and may catch fire when exposed to hot surfaces, causing a fire.



Induction

- Hotplates are equipped with "Induction" technology. Your induction hob that provides both time and money savings must be used with pots suitable for induction cooking; otherwise hotplates will not operate. For detailed information, see the section "Pot selection".
- As induction hobs create a magnetic field, they may cause harmful impacts for people who use devices such as insulin pump or pacemaker.
- Close the hotplate from its control panel after use, do not rely on the pot sensor.
- Metal objects such as knives, forks, spoons and lids should

not be placed in the hotplate as they will get hot.

- Metal items stored in drawers under the hob may become very hot during long and intensive use. Do not store metal objects in drawers under the hob.
- Do not put electronic products such as mobile phones, tablets, computers on the induction hob. Your product may be damaged.



Maintenance and cleaning safety

- Wait for the product to cool before cleaning the product.

Hot surfaces may cause burns!

- Never wash the product by spraying or pouring water on it! There is an electric shock hazard!
- Do not clean the product with steam cleaners as this may cause electric shock.
- Salt, sugar residues on the bottom of the cookware or such particles on the glass surface can cause the glass to scratch and crack. Make sure that the bottom is clean before placing the cookware. Keep the glass ceramic surface clean.

2 Environmental Instructions

Waste regulation

Compliance with the WEEE Directive and Disposing of the Waste Product



This product complies with EU WEEE Directive (2012/19/EU). This product bears a classification symbol for waste electrical and electronic equipment (WEEE).

This product has been manufactured with high quality parts and materials which can be reused and are suitable for recycling. Do not dispose of the waste product with normal domestic and other wastes at the end of its service life. Take it to the collection center for the recycling of electrical and electronic equipment. Please consult your local authorities to learn about these collection centers.

Appropriate disposal of used appliance helps prevent potential negative consequences for the environment and human health.

Compliance with RoHS Directive:

The product you have purchased complies with EU RoHS Directive (2011/65/EU). It does not contain harmful and prohibited materials specified in the Directive.

Package information

- Packaging materials of the product are manufactured from recyclable materials in accordance with our National Environment Regulations. Do not dispose of the packaging materials together with the domestic or other wastes. Take them to the packaging material collection points designated by the local authorities.

Recommendations for energy saving

Information on energy efficiency according to EU 66/2014 can be found on the product fiche given with the product. The following suggestions will help you use your product in an ecological and energy-efficient way:

- Defrost frozen food before cooking.
- Turn off the product 5 to 10 minutes before the end time of cooking for prolonged cooking. Now you can save up to 20% electricity by using heat.
- Use pots / pans with a size and lid suitable for the hotplate. Always choose the right size pot for your meals. More than necessary energy is needed for containers of the wrong size.
- Keep hob cooking surfaces and pot bases clean. Dirt reduces the heat transfer between the cooking area and the pot base.

3 Your product

Product introduction

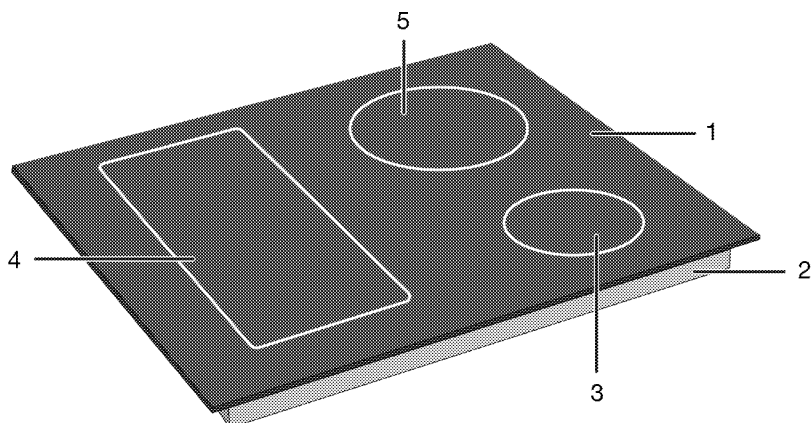

- 1 Glass cooking surface
- 2 Lower housing
- 3 Induction cooking zone
- 4 Induction cooking zone
- 5 Induction cooking zone

Product control panel introduction and usage

In this section, you can find the overview and basic uses of the product's control panel. There may be differences in images and some features depending on the type of product.

Hob control

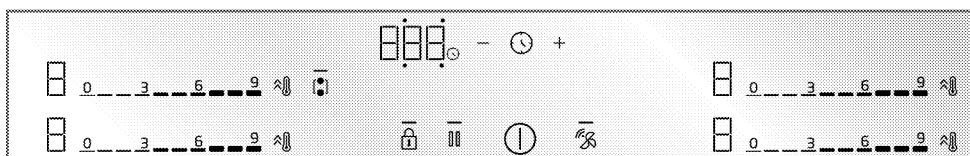

Keys and symbols

- : The light indicating that the relevant key is operated
- ⓘ : On/Off key
- 🔒 : Key lock key
- 🔦 : Wide surface cooking zone combination key
- ⚡ : Quick Heating key/High power setting (booster) key
- 🔒 : Cleaning lock key
- ⌚ : Timer key
- ⊕ : Timer increase key
- ⊖ : Timer decrease key
- 🔗 : Hob-Hood connection key *

* It varies depending on the product model. It may not be available on your product.

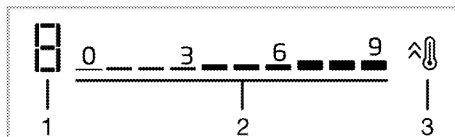

Cooking zone display

- 1 Temperature indicator of the relevant cooking zone
- 2 Setting area for temperature level
- 3 Quick Heating key/High power setting (booster) key

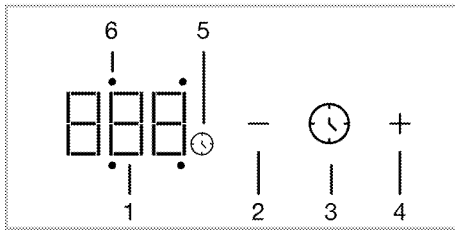

Timer display

- 1 Timer indicator
- 2 Timer decrease key
- 3 Timer key
- 4 Timer increase key
- 5 Timer symbol
- 6 Timer activity LED of the relevant cooking zone

General information on hob

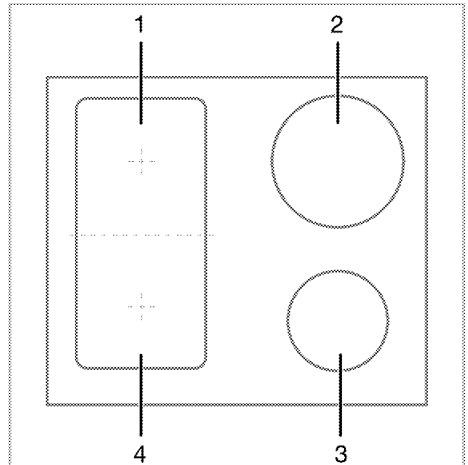

- 1 Rear left - Induction cooking zone
- 2 Rear right - Induction cooking zone
- 3 Front right - Induction cooking zone
- 4 Front left - Induction cooking zone

Your hob is equipped with hob cooking surfaces with wide surfaces (Flexi surfaces). You may operate this cooking surface as individual hobs independent from each other. You may activate the combination function for these cooking zones and transform them to a single cooking surface for cooking operations with your large cooking pots. Using proper pots for these cooking zones and the combination function are described in the “How to use the hob” section.

Technical specifications

General specifications

Product external dimensions (height/width/depth)	48,2 mm*/590 mm/520 mm
Hob installation dimensions (width/depth)	560 (+2) mm /490 (+2) mm
Voltage / frequency	1N~ 220-240 V/2N~ 380-415 V ;50/60 Hz
Cable type and cross section used / suitable for use in the product	min. H05V2V2-F 5 x 2,5 mm ²
Total power consumption	max. 7,4 kW

Burners

Rear left	Induction cooking zone
Dimension	180 mm
Power	2200 W / Booster: 3100 W
Front left	Induction cooking zone
Dimension	180 mm
Power	2200 W / Booster: 3100 W
Front right	Induction cooking zone
Dimension	145 mm
Power	1500 W / Booster: 2200 W
Rear right	Induction cooking zone
Dimension	210 mm
Power	2400 W / Booster: 3700 W

* The height of the hob specified in the technical table is the base cover height of the product.



Technical specifications may be changed without prior notice to improve the quality of the product.



Figures in this manual are schematic and may not exactly match your product.



Values stated on the product labels or in the documentation accompanying it are obtained in laboratory conditions in accordance with relevant standards. Depending on operational and environmental conditions of the product, these values may vary.

4 First use

Before you start using your product, it is recommended to do the following in the following sections.

First cleaning

1. Remove all packaging materials.
2. Wipe the surfaces of the product with a wet cloth or sponge and dry with a cloth.

NOTICE The surface might get damaged by some detergents or cleaning materials. Do not use aggressive detergents, cleaning powders/creams or any sharp objects during cleaning.

NOTICE Smoke and smell may emit for a couple of hours during the initial operation. This is quite normal. Ensure that the room is well ventilated to remove the smoke and smell. Avoid directly inhaling the smoke and the smell that emits.

5 How to use the hob

General information on hob usage

General warnings

- Do not let any objects to fall on the hob. Even small objects such as saltshakers may damage the hob. Do not use cracked hobs. Water may seep through these cracks and cause a short circuit. If the surface is damaged in any way (e.g. visible cracks), turn off the fuse first, then call the authorized service to unplug the product to reduce the risk of electric shock.
- Do not use unbalanced and easily tilting pots/pans on the hob.
- Do not heat the pots/pans and pots empty. The pots and the appliance may be damaged.
- Always turn off the hob's burners after each use.
- You shall damage the appliance if you operate the hobs without any pot or pots/pans. Always turn off the hobs after each operation.
- After each use the cooking surface will be hot, so do not put the plastic pots/pans on the cooking surface. Clean such material on the surface immediately.
- Sudden temperature changes on the glass cooking surface may cause damage, be careful not to spill cold liquids during cooking.
- Put a sufficient amount of food in pots and pans. Thus, you can prevent food from pouring forth out of the pots/pans and will not need to clean unnecessarily.
- Do not place the covers of pots and pans on burners/zones.

- Place the pots by centering them on the burners/zones. If you wish to place a pot on a different burner/zone, do not slide it towards the desired burner; rather, lift it first and then put it on the other burner.

Operating principle of the induction hob

Induction hob is like an open circuit. The circuit completes when a cooking pots/pans suitable for induction cooking is placed on it and an electronic system below the glass surface generates a magnetic field. The metal base of the pots/pans is heated by taking energy from this magnetic field. Thus, the heat is not generated on the surface of the hob, but directly on the pots/pans above it. Glass surface is heated with the heat of the cooking pots/pans.

Advantages of cooking with induction

Induction hobs offer some advantages as the heat is transferred directly to the cooking pots/pans.

- Foods that overflow during cooking do not burn rapidly as the glass cooking surface is not heated directly. It is cleaned more easily.
- Cooking shall be faster as the heat is generated directly on the cooking pots/pans. Thus, it saves time and energy with respect to other hob types.
- As the heat is given directly to the cooking pots/pans, there is no heat loss, and it provides a more efficient cooking.
- The fact that the heat transfer stops and the cooking surface is not heated directly when the cooking pots/pans is removed from the cooking surface provides a safer use against possible accidents while cooking.

For a safe operation:

- Do not select high heating levels when using non-sticking cooking pots/pans coated with little amount of oil or used without oil (teflon type).
- Do not use glass cooking surface as a surface where you can place something on it or as a cutting surface.
- Do not place metal objects such as cutlery or pot lids on your hob as they may get hot.
- Never use aluminium foil for cooking. Never place food wrapped in aluminium foil on the induction zone.
- Keep magnetic objects such as credit cards or tapes away from the hob while it is operating.
- If there is an oven under your hob and it is being operated, the sensors on the hob may reduce the cooking level or turn off the hob.
- Your hob has an automatic shut-off system. Detailed information about this system is provided in the following sections. However, if you use thin based pots for your cooking, these pots shall heat up very quickly and the bottom of the pan may melt and damage the cooking surface and the appliance before the automatic shut-off system is activated.

Cooking pots/pans

You shall use ferromagnetic, quality cooking pots/pans which bear a label or warning that it is compatible for induction cooking only with your induction hob. Generally, the higher the iron content, the better the cooking pots/pans shall perform. The base diameter of the cooking pots/pans shall match the induction zone. Suggested dimensions are listed below.

Suitable pots/pans:

- Cast iron pots/pans
- Enamelled steel pots/pans

- Steel and stainless steel pots/pans (with label or warning indicating that it is induction compatible)

Unsuitable pots/pans:

- Aluminium pots/pans
- Copper pots/pans
- Brass pots/pans
- Glass pots/pans
- Pottery
- Ceramic and porcelain

Recommendations:

- Use flat bottomed cooking pots/pans only. Do not use pots/pans with convex or concave bases.

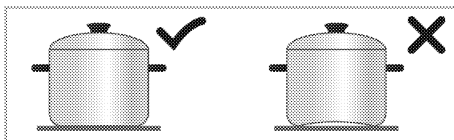

- Use cooking pots/pans with thick, processed bases only. If you use thin based pots, these pots shall heat up very quickly and the bottom of the pan may melt and damage the cooking surface and the appliance before the automatic shut-off system is activated. Sharp edges may cause scratches on the surface.

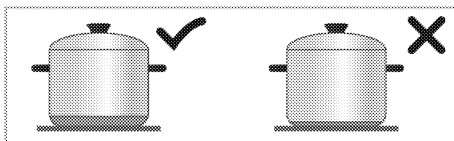

- The bases of some cooking pots/pans have a smaller ferromagnetic field than its true diameter. Only this area is heated by the hob. Therefore, the heat is not evenly distributed and the cooking performance is decreased. Moreover, such cooking pots/pans may not be detected by large induction hobs. Thus, the cooking hob shall be selected according to the size of the ferromagnetic field.

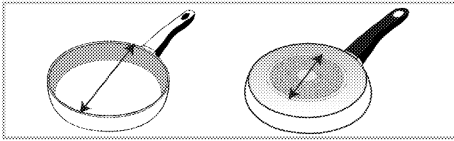

- Some cooking pots/pans have a base that contains non-ferromagnetic materials such as aluminium. These types of cooking pots/pans may not heat adequately or may not be detected by the induction hob at all. In some cases, a bad pots/pans warning may appear.

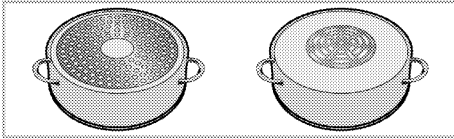

- i** Equal distribution of the cookware on the right and left and center hobs for the selection of hobs affects the cooking performance positively while cooking multiple meals on the induction hobs.

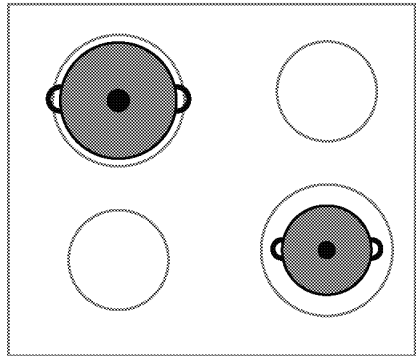
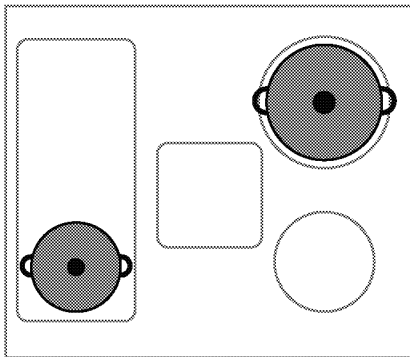

Cooking pots/pans test

Test whether your pot is compatible with cooking with an induction hob using the methods below.

- It is compatible if the base of your pot holds a magnet.
- It is compatible if "□" and "□" or "□" does not flash when you place your pot on the induction hob and turn on the hob.

Recommended cooking pots/pans sizes

Diameter of cooking zone - mm	Pot diameter - mm
145	min. 100 - max 145
180	min. 100 - max 180
210	min. 140 - max 210
240	min. 140 - max 240
280	min. 125 - max 280
320	min. 125 - max 320
Cooking zone with wide (flex) surface	width 230 - length 390

The detection of cooking pots/pans by the induction hobs depend on the diameter and material of the ferromagnetic in the base of the pots/pans. To ensure detection of the cooking pots/pans and achieve an efficient cooking, the cooking pots/pans shall be selected as per the size of your hob. The cooking pots/pans sizes recommended for hob sizes are given above.

Boiling behavior may vary depending on the pot types, size of the pot and size of the cooking zone. For a more homogenous boiling behavior, a one step larger cooking zone might be used. To use a larger cooking zone does not cause wasting of energy at induction hobs, because the heat is only created in the relevant pot area.

Automatic detection of the cooking pots/pans

When you place any cooking pots/pans compatible with induction on your hob, your hob automatically detects which hob the cooking pots/pans is placed on and provides directions on the control panel.

Cooking zone with wide surface (flexi)

Your hob is equipped with hob cooking surfaces with wide surfaces (Flexi surfaces). You may operate this cooking surface as individual hobs independent from each other for your smaller cooking pots/pans. You may activate the combination function for these cooking zones and transform them to a single cooking surface for cooking operations with your large cooking pots.

As two independent cooking zones

Cooking zones with wide surface have two cooking zones, as front and rear. You may use these zones as two independent cooking zones for different temperature levels with two different cooking pots/pans. Place the cooking pots/pans by centering the separate cooking zones.

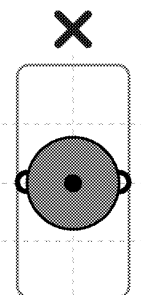
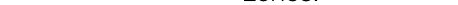
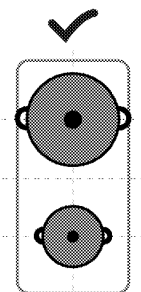

For cooking operation with a single cooking pot/pan, place it in the centre of the front or rear cooking zone. Do not place the cooking pot/pan at the centre of the cooking zone.

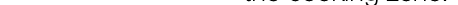

As a single cooking zone

For cooking operations on large cooking pots/pans, place the pots/pans so that it covers the centres of both cooking zones and that it is centred on the cooking zone.

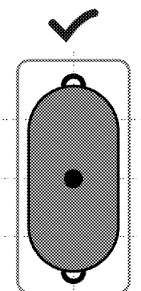

Control panel

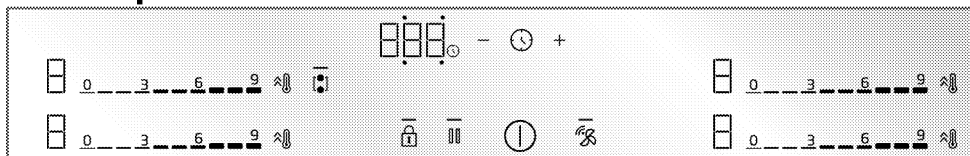

Keys and symbols

- : The light indicating that the relevant key is operated
 - ⓘ : On/Off key
 - 🔒 : Key lock key
 - 👤 : Wide surface cooking zone combination key
 - ⚡ : Quick Heating key/High power setting (booster) key
 - ||| : Cleaning lock key
 - 🕒 : Timer key
 - +
 -
 - 👤 : Hob-Hood connection key *
- * It varies depending on the product model. It may not be available on your product.

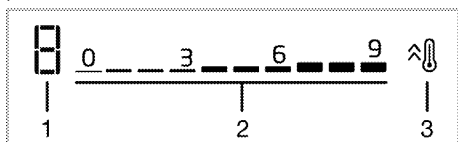

Cooking zone display

- 1 Temperature indicator of the relevant cooking zone
- 2 Setting area for temperature level
- 3 Quick Heating key/High power setting (booster) key

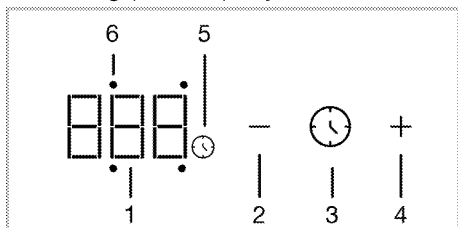

Timer display

- 1 Timer indicator
- 2 Timer decrease key

- 3 Timer key
- 4 Timer increase key
- 5 Timer symbol
- 6 Timer activity LED of the relevant cooking zone

General warnings for the control panel

- i** This appliance is controlled with a touch control panel. Each operation performed in the touch control panel is confirmed with an audible signal.
- i** Always keep the control panel clean and dry. A damp and dirty surface may cause problems in operating the functions.
- i** The hob automatically returns to stand-by mode if no operation is performed within 20 seconds.
- i** The appliance will display "FF" alert due to safety reasons if any key (🔒 key) is touched for a long period.
- i** The — light on the activated or selected keys are illuminated.

Turning the hob on

1. Touch the ⓘ key on the control panel.
- » The hob is ready to use.

Turning the hob off

1. Touch the ⓘ key on the control panel.
- » The hob turns off and returns to stand-by mode.

Remaining heat indicator

There is a heat indicator for each hob zone on the control panel. This indicator indicates that the hob is still hot when it

is turned off. Do not touch the relevant hob(s) until the remaining heat indicator disappears.

Symbol	Description
H	High temperature
h	Low temperature

i In case of a power failure, the remaining heat indicator does not illuminate and warn the user against hot hobs.

Turning the hobs on (cooking zone) and setting the temperature level

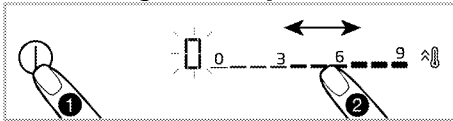

1. Turn the hob on by touching the key.
» The "0" symbol appears on the hob zone displays.
2. Depending on the area you want to turn on, by touching on the setting area or by sliding your finger on the area, set the temperature level between "0" and "9".

While the temperature level is increased as 1,2,3...19 on some models, it may be increased as 1,1.,2,2. ... 9. on some other models. This varies as per product model.

Turning off the hobs:

A selected hob zone may be turned off in 2 different ways:

1. **By setting the temperature as "0"**
You may turn off the hob by reducing the temperature setting to "0".
2. **Using the timer off function for the desired hob zone**
When the time is off, the timer turns off the hob connected to it. All displays indicate "00". The symbol on the hob display disappears.

The setting of the timer for the hob zone is described in the following chapters.

Combination of the hob zones with wide surface (flexi) (if hob zones with wide surfaces are available on your hob)

1. Turn the hob on by touching the key.
2. Touch the key.
» The display of the left hob zone displays 0 and light of the key will be illuminated.

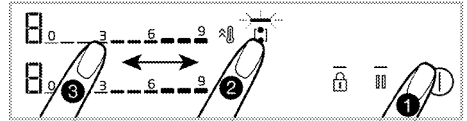

3. By touching on the setting area or by sliding your finger on the area, set the temperature level between 0 and 9. While the temperature level is increased as 1,2,3...19 on some models, it may be increased as 1,1.,2,2. ... 9. on some other models. This varies as per product model.
» The hob starts to operate. If another hob is selected or if you wait for 10 seconds without any operation, the light of the key will fade.

i The hobs with wide surface on the left are described as an example. If the hobs on the right have wide surfaces on your appliance, the same apply for the hobs on the right.

Combination of the hobs with wide surface (flexi) while one or both of the hobs on the left are operating (if hobs with wide surfaces are available on your hob)

While one or both of the hobs on the left are operating separately, you may combine both hobs by activating the hob with wide surface. In this way, you

may operate a wider hob surface with the same values.

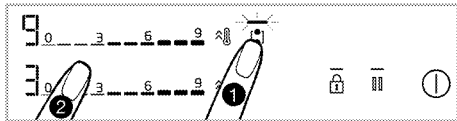

1. While one or both of the hob zones on the left are operating, touch the key.

» On both of the hob zone displays, the hob zone with the lower degree will be displayed and light of the key will illuminate.

» Combined hobs resume to operate with the temperature of the hob zone which have a lower degree and, if applicable, with the timer setting value. Temperature and timer values of the hob zone that had a higher temperature value before combining will be cancelled.

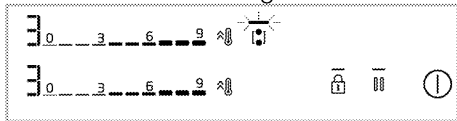

» To change the temperature value afterwards, set the desired temperature level from the setting area.

Turning the cooking zones with wide surface off (if hobs with wide surfaces are available on your hob)

You may separate and turn off the cooking zones by touching the key

High power setting (BOOSTER)

You may use the booster to heat with maximum power. However, we do not recommend cooking for a long period at this position. High power setting may not be available on all hobs. When the period for High power setting (See Operating period limits table) has expired, the hob zone is turned off.

Selecting high power setting (BOOSTER) directly:

1. Turn the hob on by touching the key.
2. Touch the key of the hob you want.

The selected hob zone operates with maximum power and 3 lights flash on the hob zone display respectively. When the period for High power setting (See Operating period limits table) has expired, hob will continue operating on the highest temperature level.

Selecting high power setting (BOOSTER) while the hob zone is active:

1. Touch the key when the hob is on and the relevant hob zone is operating at a specific level.
2. The selected hob zone operates with maximum power and 3 lights flash on the hob zone display respectively. When the period for High power setting has expired, hob will continue operating on the highest temperature level.

Turning the high power setting (BOOSTER) off before its expiration:

You may turn the high power setting off whenever you desire by touching the key. The hob zone continues to operate at the highest temperature value. Bring to 0 by touching active hob zone setting area or sliding your finger on the area to turn off.

Cleaning lock

Cleaning lock allows the user to clean for a short period of time by preventing the operation of all keys on the control panel while the hob is on. The appliance does not draw power during this period.

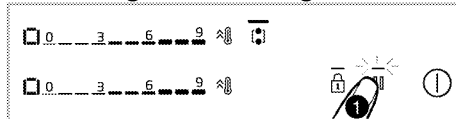

Activating the cleaning lock



1. Touch and hold on the key when the hob is on.
- » light will illuminate. The symbol will be displayed on the displays of the

hob zones. No key other than the ① key may be operated during this period.

Deactivating the cleaning lock



Touch and hold on the  key to disable cleaning lock.  light will fade and cleaning lock will be disabled.



Key Lock

While the hob is on or off, you may activate the key lock to prevent changing of functions inadvertently.

Activating the key lock



1. To activate the key lock, touch the  key until **one signal** is heard.

The  light of the  key shall flash and all cooking zones shall be locked.

 Only the ① key operates while the key lock is active. When you touch any other key, the  light of the  key flashes to indicate that the key lock is active.

If you turn off the hob while the keys are locked, the key lock shall be deactivated to turn the hob on again.

Deactivating the key lock

1. Touch and hold the  key until one signal is heard. The operation shall be confirmed with an audible signal. The  light of  key will fade and the key lock will be deactivated.

Timer function

This function facilitates cooking for you. You do not need to attend the hob throughout the cooking period. The hob zone turns off automatically after the period you have selected.

Activating the timer



1. Turn the hob on by touching the ① key.

2. Depending on the area you want to turn on, by touching on the setting area or by sliding your finger on the area, set the temperature level you want.

3. Activate the timer by touching the ⌚ key.

The "00" will illuminate and ⌚ symbol starts to blink.

4. There are 4 activity LEDs around the "00" displayed on the timer display. For the hob zone to be set a timer, touch the ⌚ key to select the relevant hob zone side.

5. Set the desired period by touching the +/- keys. + You may also advance the timer faster by touching the + or - key for a long period of time.

The ⌚ symbol illuminates solidly after flashing on the hob zone display for a specific period of time. When the ⌚ symbol illuminates solidly, this shows that the function is activated.

 The timer may only be used for hobs that are being operated.

 Repeat the procedure above for other hobs that you want to set a timer for.

 Timer cannot be set without selecting the hob zone and the temperature level of the hob zone.

 While the timer is active, the time set for the selected hob zone is displayed on the timer display.

Turning off the timers



The hob turns off automatically and an audible warning is given when the set time has expired.

Touch any key to turn off the audible warning.

Turning off the timers prematurely

If the timer is turned off prematurely, the hob continues to operate with the set temperature until it is turned off.

Turning off by reducing the timer setting to "00" level:



1. Select the timer of the relevant hob by touching the  key.
2. Wait until the "00" symbol is displayed on the timer display by touching the  key to reduce the value. You may also advance the timer faster by touching the  key for a long period of time.



The  symbol flashes for a specific period of time on the hob zone display, then it turns off **completely** and the timer is cancelled.

Stop function

With this function, you may stop all functions operating at the hob (excluding the timer) to the 1st level for a while.

 If the timer is set for any hob zone, the timer resumes to operate during the stop function.

 If the  key is touched while automatic cooking is active on the central cooking zone, the automatic cooking function will be cancelled.

1. Touch the  key while your hob is on. All hobs that are being operated continue to operate at 1st level.
2. Touch the  key again to operate all stopped hob cooking zones with their previous settings.

Settings





Using this function, you may change power management, cooking-end

audible signal time, and hob- hood connection settings.

- cF1: Power management setting
- cF2: Cooking-end audible signal time
- cF3: Hob-Hood connection setting

1- Power management setting (cF1)

You may set the total power of the hob as you desire with this function.

1. Turn on the hob by touching the  key, and turn it off by touching  key again.
2. Within 10 seconds after turning off the product, touch / keys respectively.
 - » On the timer display cF1, on left rear hob display "9" will be displayed.
3. By touching on the setting area of the left rear hob setting area or by sliding your finger on the area, set the power level between (see Table - Power management level) "1" and "9".
4. Confirm the selected level setting by touching the  key.
 - » Your hob will turn off and will start to operate with the total power setting at the selected level.

"Power management" includes 9 different power levels (see Table - Power management level).

Table - Power management level

Power management level	Total power
1	1,2 kW
2	2,4 kW
3	3 kW
4	3,6 kW
5	4,4 kW
6	5,4 kW
7	5,7 kW
8	6,7 kW
9	7,4 kW

i Total power value for the power management level of 5, 6, 7, 8, 9 is 3.6 kW in products that with the maximum total power consumption of 3.6 kW.

2- Cooking-end audible signal time setting (cF2)

Using this function, you may set the cooking-end signal time of the hob as you want.

1. Turn on the hob by touching the **⓪** key, and turn it off by touching **⓪** key again.
2. Within 10 seconds after turning off the product, touch **⓪/||/⓪/||** keys respectively.
 - » Default setting **cFl** will be displayed on the timer display.
3. For cooking-send audible signal setting, touch **||** key once.
 - » On the timer display **cF2**, on the left rear hob display "2" will be displayed.
4. By touching on the setting area of the left rear hob setting area or by sliding your finger on the area, set the signal time setting (see Table - Cooking-end audible signal time) between "0" and "3".
5. By touching the **⓪** key, confirm the cooking-end audible signal time setting.
 - » Your hob will turn off and will start to operate with the signal time setting at the selected level.

i Factory default value for the cooking-end audible signal time setting is standard 2nd level.

Table - Hood operation level

Hood operation level	Lamp	Hood (Boiling on one hob)	Hood (Boiling on any 2 or more hobs)	Frying
0	off	off	off	off
1	light	off	off	off

Table - Cooking-end audible signal time setting

Cooking-end audible signal level	Cooking-end audible signal period
0	15 seconds
1	30 seconds
2	1 minute
3	2 minutes

3- Hob-Hood connection setting (cF3)





Using this function, you may connect hob and hood to allow them to operate together automatically.

1. Turn on the hob by touching the **⓪** key, and turn it off by touching **⓪** key again.
2. Within 10 seconds after turning off the product, touch **⓪/||/⓪/||** keys respectively.
 - » Default setting **cFl** will be displayed on the timer display.
3. Touch twice on **||** key for the Hob-Hood connection setting.
 - » On the timer display **cF3**, on the left rear hob display "4" will be displayed.
4. By touching on the setting area of the left rear hob setting area or by sliding your finger on the area, set the hood operation level (see Table - Hood operation level) between "0" and "7".
5. By touching the **⓪** key, confirm the hob-hood connection setting.
 - » Your hob will turn off and will start to operate with the selected hob operation level.

Hood operation level	Lamp	Hood (Boiling on one hob)	Hood (Boiling on any 2 or more hobs)	Frying
2	light	off	L1	L1
3	light	L1	L1	L1
4	light	L1	L1	L2
5	light	L1	L2	L2
6	light	L1	L2	L3
7	light	L2	L2	L3

Setting hood operation level over the hob

With this setting, you may set hood operation level over the hob.

1. Turn the hob on by touching the ① key.
2. Touch the  key for 3 seconds.
» The  light of the  key will go off.
3. Touch the  key until the desired operation level for the hood is reached.

Using induction hobs safely and effectively

Operating principle: Induction heater heats the cooking pot directly due to its operating principle. Thus, it has many advantages over other hob types. It operates more efficiently and the hob surface is cooler.

Your induction hob is equipped with superior safety system that shall ensure operation with maximum safety.

i Your hob may be equipped with hobs with a diameter of 145, 180, 210 and 280 mm with induction feature depending on the model. Thanks to the induction feature, each hob zone automatically detects the pot placed on it. Energy occurs on the contact area of the pot only, and thus minimum level of power is consumed.

Automatic turning off system

The hob control has an automatic turn off system. If one or more hob zone(s)

are left on, the hob zone turns off automatically after a while (See Table-1). In case of a timer assigned to the hob zone, the timer display is turned off then, too.

The time limit for automatic turn off depends on the selected temperature level. Maximum operating period is applied for this temperature level.

The hob zone may be operated by the user again after it is turned off automatically as described above.

Table-1: Automatic turning off periods

Temperature level	Automatic turning off periods - hours
0	0
1	6
2	6
3	5
4	5
5	4
6	4
7	2
8	2
9	1
Quick Heating	10 minutes

While the temperature level is increased as 1,2,3...19 on some models, it may be increased as 1,1.,2,2. ... 9. on some other models. This varies as per product model.

Overheating protection

Your hob is equipped with some sensors that ensure protection against

overheating. You may observe the following in case of overheating:

- The hob zone that is operating may be turned off.
- The selected level may be reduced. However, this is not reflected on the display.

Overflow protection system

Your hob is equipped with an overflow protection system. In case of any overflow on the control panel for any reason, the system cuts off the power

connection automatically to turn off your hob. At this time, "F" symbol appears on the display.

Precise power setting

Induction hob responds to the commands issued immediately as per its operating principle. Its power settings are changed very rapidly. Thus, you may prevent overflowing of a meal (water, milk) that is about to overflow by turning the appliance off immediately.

6 General information about cooking

This section describes tips on preparing and cooking your food.

General warnings about cooking with hob

- Never fill the pan with oil more than one third of it. Do not leave the hob unattended when heating oil. Overheated oils bring risk of fire.

Never attempt to extinguish a possible fire with water! When oil catches fire, cover it with a fire blanket or damp cloth. Turn off the hob if it is safe to do so and call the fire department.

- Before frying foods, always remove their excess water and put them inside the heated oil slowly. Make sure that frozen foods are defrosted before frying.
- When heating oil, make sure that the pot you use is dry and keep its lid open.
- For recommendations on cooking with power saving, refer to the “Environmental Instructions” section.
- The cooking temperature and time values given for foods may vary depending on the recipe and amount. For this reason, these values are given as ranges.

7 Maintenance and care

General cleaning information

⚠ General warnings

- Wait for the product to cool before cleaning the product. Hot surfaces may cause burns!
- Do not apply the detergents directly on the hot surfaces. This may cause a permanent stains.
- The appliance shall be thoroughly cleaned and dried after each operation. Thus, food residues shall be easily cleaned and these residues shall be prevented from burning when the appliance is used again later. Thus, the service life of the appliance extends and frequently faced problems are decreased.
- Do not use steam cleaning products for cleaning.
- Some detergents or cleaning agents may damage the surface. Do not use abrasive detergents, cleaning powders, cleaning creams, descalers or sharp objects during cleaning.
- There is no need for a special cleaning agent for cleaning after each use. Clean the appliance using dish soap, warm water and a soft cloth or sponge and dry with a dry microfiber cloth.
- Be sure to completely wipe off any remaining liquid after cleaning and immediately clean any food splashing around during cooking.
- Do not wash any component of your appliance in a dishwasher.

For the hob:

- Acidic dirt such as milk, tomato paste and oil may cause permanent stains on the hobs and components of the burners/hotplates, clean any overflow

fluids immediately after cooling down the hob by turning it off.

Inox and stainless surfaces

- Do not use acid or chlorine-containing cleaning agents to clean stainless or inox surfaces and handles.
- Stainless or inox surface may change colour in time. This is normal. After each operation, clean with a detergent suitable for the stainless or inox surface.
- Clean with a soft soapy cloth and liquid (non-scratching) detergent suitable for inox surfaces, taking care to wipe in one direction.
- Remove lime, oil, starch, milk and protein stains on the inox-stainless and glass surfaces immediately without waiting. Stains may rust under long periods of time.

Glass surfaces

- When cleaning glass surfaces, do not use hard metal scrapers and abrasive cleaning materials. They can damage the glass surface.
- Clean the appliance using dishwashing detergent, warm water and a microfiber cloth specific for glass surfaces and dry it with a dry microfiber cloth.
- If there is residual detergent after cleaning, wipe it with cold water and dry with a clean and dry microfiber cloth. Residual detergent residue may damage the glass surface next time.
- Under no circumstances should the dried-up residue on the glass surface be cleaned off with serrated knives, wire wool or similar scratching tools.
- You can remove the calcium stains (yellow stains) on the glass surface with the commercially available

descaling agent, with a descaling agent such as vinegar or lemon juice.

- If the surface is heavily soiled, apply the cleaning agent on the stain with a sponge and wait a long time for it to work properly. Then clean the glass surface with a wet cloth.
- Discolorations and stains on the glass surface are normal and not defects.

Plastic parts and painted surfaces

- Clean plastic parts and painted surfaces using dishwashing detergent, warm water and a soft cloth or sponge and dry them with a dry cloth.
- Do not use hard metal scrapers and abrasive cleaners. It may damage the surfaces.
- Ensure that the joints of the components of the appliance are not left as damp and with detergent. Otherwise, corrosion may occur on these joints.

Cleaning the hob

Glass cooking surface

Follow the cleaning steps described for the glass surfaces in the "General cleaning information" section for the cleaning of glass cooking surface. You may complete your cleaning as per the information below for special cases.

- Sugar-based foods such as dark cream, starch and syrup should be

cleaned immediately, without waiting for the surface to cool. Otherwise, the glass cooking surface may be permanently damaged.

- Do not use cleaning agents for cleaning operations you perform while the hob is hot, otherwise permanent stains may occur.

Cleaning the control panel

- When cleaning the panels with knob control, wipe the panel and knobss with a damp soft cloth and dry with a dry cloth. Do not remove the knobs and gaskets underneath to clean the control panel. The control panel and knobs may be damaged.
- While cleaning the inox panels with knob control, do not use inox cleaning agents around the knobs. The indicators around the knobs may be deleted.
- Clean the touch control panels with a damp soft cloth and dry with a dry cloth. If your product has a key lock feature, set the key lock before performing control panel cleaning. Otherwise, incorrect detection may occur on the keys.

8 Troubleshooting

Consult the Authorised Service Agent or technician with license or the dealer where you have purchased the product if you cannot remedy the trouble although you have implemented the instructions in this section. Never attempt to repair a defective product yourself.

Product does not operate.

- The mains fuse is defective or has tripped. >>> *Check fuses in the fuse box. If necessary, replace or reset them.*
- Product is not plugged into the (grounded) socket. >>> *Check the plug connection.*
- Buttons/knobs/keys on the control panel do not function. >>> *If your product equipped with key lock function, keylock may be enabled. Please disable it.*
- If the display does not light up when you switch the hob on again. >>> *Disconnect the appliance at the circuit breaker. Wait minimum 20 seconds and then reconnect it.*
- Overheat protection is active. >>> *Allow your hob to cool down.*
- The cooking pot is not suitable. >>> *Check your pot.*

"", "", or "" symbol appears on the cooking zone display.

- You have not placed the pot on the active cooking zone. >>> **Check if there is a pot on the cooking zone.**
- Your pot is not compatible with induction cooking. >>> *Check if your cooking pot is compatible with induction hob.*
- The cooking pot is not centered properly or the bottom surface of the pot is not wide enough for the cooking zone. >>> *Choose a pot wide enough and center the pot on the cooking zone properly.*
- Cooking pot or cooking zone is overheated. >>> *Allow them to cool down.*

Selected cooking zone suddenly turns off during operation.

- Cooking time for the selected cooking zone may be over. >>> *You may set a new cooking time or finish cooking.*
- Overheat protection is active. >>> *Allow your hob to cool down.*
- An object may be covering the touch control panel. >>> *Remove the object on the panel.*

The pot does not get warm even if the cooking zone is on.

- Your pot is not compatible with induction cooking. >>> *Check if your cooking pot is compatible with induction hob.*
- The cooking pot is not centered properly or the bottom surface of the pot is not wide enough for the cooking zone. >>> *Choose a pot wide enough and center the pot on the cooking zone properly.*

Cooling fan continues operating although the hob is turned off.

- This is not a fault. Cooling fan will continue operating until the electronics in the hob cools down to a suitable temperature.

Noise from the cooker during cooking

Some sounds may be heard from the cooker while cooking. These sounds are due to the composition of the cooking vessel. These sounds are normal, they are not a malfunction and they are a part of induction technology.

Possible noises and reasons

- **Fan noise:** The cooker is equipped with a fan that activates automatically according to the temperature of the appliance. The fan has various operating levels and operates at different levels as per the temperature.
- **Lower buzz like the operating noise of a transformer:** This is due to the nature of the induction technology. As the heat is transmitted directly to the base of the cooking vessel, such buzz sounds may be heard as per the material of the cooking vessel. Thus, different noises may be heard with different cookware.
- **Cracking noise:** The reason of this is the structure and material of the base of the cooking vessel. A cracking sound may be heard if the cooking vessel is made of various layers with different materials.
- **Whining noise:** A whining sound may be heard when two cooking zones on the same side of the cooker are used to cook with different cooking levels.

Error codes/reasons and possible solutions - For hob

Error codes	Error reasons	Possible solutions
E 22 E 26	Induction hob is overheated.	Turn the induction cooker off and wait until it is cooled down. The error shall be resolved when temperature of the hob comes down below the limits.
E 46	One or more keys are kept pressed for more than 10 seconds. An object is left on the control panel or the control is exposed to vapour.	The problem shall be resolved when you remove your hand from the hob. The problem shall be resolved when the control panel is cleaned.
E 47	A pot suitable for induction heating is not used.	The error shall be resolved when a pot suitable for induction heating is used.
E 1 - E 15	Communication error on induction hob.	Turn the induction hob off and operate again after 30 seconds. Contact the authorized dealership if the issue is resumed.
E 16 - E 21	Temperature sensor error on induction hob.	Turn the induction hob off and operate again after 30 seconds. Contact the authorized dealership if the issue is resumed.

Error codes	Error reasons	Possible solutions
E 23 E 24	Software error on induction hob.	Turn the induction hob off and operate again after 30 seconds. Contact the authorized dealership if the issue is resumed.
E 25	Fan operation error on induction hob.	Turn the induction hob off and operate again after 30 seconds. Contact the authorized dealership if the issue is resumed.
E 31 - E 45	Electronic board hardware error on induction hob.	Turn the induction hob off and operate again after 30 seconds. Contact the authorized dealership if the issue is resumed.
E 48 E 49 E 51	Sensor error on induction hob.	Sensor equipment shall be rendered compatible for the operating conditions. Contact the authorized dealership if the issue is resumed.
E 52 - E 57	High temperature error on induction hob.	Turn the induction hob off and wait until it is cooled down. The error shall be resolved when temperature of the sensor comes down below the limits. Contact the authorized dealership if the issue is resumed.
E 58 - E 59	A sensor error / high temperature error has occurred in auto cook mode.	Turn off the induction hob and wait for it to cool. If the problem persists, contact the authorized service.
FF	Any one of the keys may have been touched long.	When long touching on one of the keys was stopped,
	A cooking pot may have come over the control unit.	When the cooking pot over the control unit is lifted,
	There may be food/liquid poured over the control unit.	Error will disappear when the food/liquid residues are cleaned.

Arcelik A.S.
Karaağaç Caddesi No:2-6 Sütlüce, 34445, Turkey
Made in TURKEY

Importer in Russia: «BEKO LLC»

Address: Selskaya street, 49, Fedorovskoe village, Pershinskoe rural settlement,
Kirzhach district, Vladimir region, Russian Federation 601021

The manufacture date is included in the serial number of a product specified on rating label, which is located on a product, namely: first two figures of serial number indicate the year of manufacture, and last two – the month. For example, "10-100001-05» indicates that the product was produced in May, 2010.

You can ask for certification number from our Call Center 8-800-200-23-56 The manufacturer reserves the right for making changes in modification, design and specification of an electric device.

GRUNDIG

Inbyggd häll Bruksanvisning

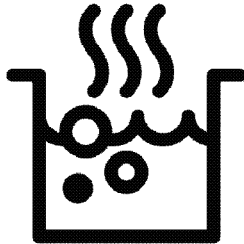

Kära kund,

Läs den här handboken innan du använder produkten.

Grundig Tack för att du valde produkten. Vi vill att din produkt, tillverkad med hög kvalitet och teknik, ska erbjuda dig bästa effektivitet. För att göra detta, noggrant läsa denna handbok och annan dokumentation som tillhandahålls innan du använder produkten och behålla den som referens. Om du ger produkten till någon annan, ge manualen med den. Följ instruktionerna, med hänsyn till all information och varningar som anges i bruksanvisningen.

Ta till sig all information och alla varningar i bruksanvisningen. På så sätt skyddar du dig själv och din produkt mot de faror som kan uppstå.

Förvara bruksanvisningen. Om du ger produkten till någon annan, ge manualen med den.

Bruksanvisningen innehåller följande symboler:



Fara som kan leda till dödsfall eller personskador.

MÄRKER Fara som kan leda till materiella skador på produkten eller dess omgivning.



Fara som kan leda till brännskador på grund av kontakt med heta ytor.



Viktig information eller användbara användningstips.



Läs bruksanvisningen.



Arçelik A.Ş.
Karaağaç caddesi No:2-6
34445 Sütlüce/Istanbul/TURKEY
Made in TURKEY

1 Säkerhetsanvisningar 4

Syftet med användningen	4
Barn, utsatt person och djursäkerhet	4
Elsäkerhet	5
Transportsäkerhet	6
Installation säkerhet	6
Användningssäkerhet	7
Temperaturvarningar	7
Användning av tillbehör	8
Matlagning säkerhet	8
Induktion	8
Underhålls- och rengöringssäkerhet	9

2 Miljöinstruktioners 10

Reglering av avfall	10
I enlighet med WEEE-direktivet för hantering av avfallsprodukter	10
Avfallshantering av emballage	10
Rekommendationer för energibesparing ..	10

3 Din produkt 11

Produkt introduktion	11
Introduktion och användning av produkt kontrollpanelen	11
Kontroll av kokplattan	11
Allmän information om kokplattan	12
Tekniska specifikationer	13

4 Första användningen 14

Första rengöring	14
------------------------	----

5 Så här använder du hällen 15

Allmän information om användning av kokplattan	15
Kontrollpanel	18

6 Allmän information om matlagning 26

Allmänna varningar om matlagning på kokplattan	26
---	----

7 Underhåll och rengöring 27

Allmän rengöringsinformation	27
Rengöring av kokplattan	28
Rengöring av kontrollpanelen	28

8 Felsökning 29

1 Säkerhetsanvisningar

- Detta avsnitt innehåller säkerhetsanvisningar som hjälper till att förebygga risker för personskador eller materiella skador.
- Om produkten överförs till en annan person eller används i andra hand ska bruksanvisningen, produktetiketterna, andra relevanta dokument och tillbehör levereras tillsammans med produkten.
- Vårt företag skall inte hållas ansvarigt för eventuella skador som kan uppstå till följd av underlåtenhet att följa dessa instruktioner.
- Underlåtenhet att följa dessa instruktioner ska göra garantin ogiltig.
- ⚠ Låt alltid tillverkaren, den auktoriserade tjänsten eller en person som anges av importören utföra installations- och reparationsarbetet.
- ⚠ Använd endast originalreservdelar och tillbehör.
- ⚠ Försök inte reparera eller byta ut någon del av produkten om den inte är

tydligt specificerad i bruksanvisningen.

- ⚠ Utför inte tekniska modifieringar på produkten.

⚠ Syftet med användningen

- Denna produkt är avsedd för hemmabruk. Den är inte lämplig för kommersiellt bruk.
- Använd inte produkten i trädgårdar, balkonger eller andra utomhus miljöer. Apparaten är avsedd att användas i hushålls- och personalkök i butiker, kontor och andra arbetsmiljöer.
- **VARNING** Denna produkt bör endast användas för matlagning. Det bör inte användas för olika ändamål, såsom uppvärmning av rummet.

⚠ Barn, utsatt person och djursäkerhet

- Denna produkt kan användas av barn 8 år och äldre, och personer som är underutvecklade i fysiska, sensoriska eller mentala färdigheter, eller brist på erfarenhet och kunskap, så länge de övervakas eller

utbildas om säker användning och risker av produkten.

- Barn ska inte leka med produkten. Rengöring och underhåll av användare bör inte utföras av barn om det inte finns någon som övervakar dem.
- Denna produkt bör inte användas av personer med begränsad fysisk, sensorisk eller mental kapacitet (inklusive barn), såvida de inte hålls under övervakning eller får nödvändiga instruktioner.
- Barn bör övervakas för att säkerställa att de inte leker med produkten.
- Elektriska produkter är farliga för barn och husdjur. Barn och husdjur får inte leka med, klättra på eller komma in i produkten.
- Placera inte föremål som barn kan nå på produkten.
- Vrid handtaget på kastruller och stekpannor på sidan av arbetsbänken så att barn inte kan ta tag och bränna.
- **WARNING** Under användning är produktens åtkomliga ytor varma. Håll barn borta från produkten.

- Förvara förpackningsmaterialet utom räckhåll för barn. Det finns risk för person- och kvävning.
- (Om din produkt har en kontakt) För barnens säkerhet, koppla bort stickkontakten och gör produkten obrukbar innan produkten kasseras.



Elsäkerhet

- Anslut produkten till ett jordat uttag som skyddas av en säkring som matchar de aktuella klassificeringarna som anges på typetiketten. Har jordning installationen gjord av en behörig elektriker. Använd inte produkten utan jordning i enlighet med lokala/nationella föreskrifter.
- Kontakten eller den elektriska anslutningen av produkten bör vara på en lättillgänglig plats (där den inte kommer att påverkas av spisens låga). Om detta inte är möjligt bör det finnas en mekanism (säkring, brytare, brytare etc.) på den elektriska installation som produkten är ansluten till, i enlighet med de elektriska föreskrifterna och separera alla poler från nätet.

- Produkten får inte anslutas till uttaget under installation, reparation och transport.
- Anslut produkten till ett uttag som uppfyller de spännings- och frekvensvärden som anges på typetiketten.
- (Om din produkt inte har en nätsladd) Använd endast den anslutningskabel som anges i avsnittet "Tekniska specifikationer" .
- Stäng inte av nätsladden under och bakom produkten. Placera inte ett tungt föremål på nätsladden. Nätsladden får inte böjas, krossas och komma i kontakt med någon värmekälla.
- Använd endast originalkabeln. Använd inte kapade eller skadade kablar eller förlängningsledningar.
- Om nätsladden är skadad måste den bytas ut av en tillverkare, en auktoriserad tjänst eller en person som skall specificeras av importföretaget för att förhindra eventuella faror.

(Om din produkt har en kontakt)

- Anslut inte produkten till ett uttag som är löst, har kommit ut ur sitt uttag, är trasig,

smutsig, fet, med risk för vattenkontakt (t.ex. vatten som kan läcka ut från disken).

- Rör aldrig kontakten med våta händer! Om du vill dra ur håller du inte i sladden och håller alltid i kontakten.
- Se till att produkt kontakten är ordentligt ansluten till uttaget för att undvika ljusbågar.



Transportsäkerhet

- Koppla bort produkten från elnätet innan du transporterar produkten.
- När du behöver transportera produkten, linda in den med bubbelplast förpackningsmaterial eller tjock kartong och tejpa den tätt. Fäst produkten ordentligt med tejp för att förhindra att produktens eller de rörliga delarna av produkten och produkten skadas.
- Kontrollera produktens allmänna utseende för eventuella skador som kan ha uppstått under transporten.



Installation säkerhet

- Kontrollera om det finns några skador på produkten

innan produkten installeras.
Om produkten är skadad ska den inte installeras.

- Installera inte produkten i närheten av värmekällor (radiatorer, spisar etc.).
- Håll alla ventilationskanaler öppna runt produkten.

Användningssäkerhet

- Kontrollera att produkten är avstängd efter varje användning.
- Om du inte använder produkten under en längre tid ska du koppla ur den eller stänga av säkringen från säkringsskåpet.
- Använd inte defekt eller skadad produkt. Om någon, koppla bort produktens el-/gasanslutningar och ring den auktoriserade tjänsten.
- **VARNING** Om ytan är repig ska du stänga av apparaten för att undvika risk för elektrisk kortslutning.
- Klättra inte på produkten för att nå något eller av någon annan anledning.
- Använd inte produkten i situationer som kan påverka ditt omdöme, såsom drogintag och/ eller alkoholanvändning.

- Brandfarliga föremål som förvaras i tillagning området kan fatta eld. Förvara aldrig brandfarliga föremål i tillagning området.
- Gjutjärn, aluminium eller köksredskap med skadade / grova botten delar kan leda till repor på glasytan. Vid byte av köksredskap, lyft alltid behållarna, skjut inte på ytan.
- Ångtryck som samlas på grund av fukten i stekhällens yta eller längst ned i kastrullen kan göra att kastrullen börjar röra sig. Se därför till att hällens yta och botten på krukorna alltid är torra.
- Denna produkt är inte lämplig för användning med en fjärrkontroll eller en extern klocka.

Temperaturvarningar

- **VARNING** Medan produkten är i drift blir de exponerade delarna varma. Rör inte produkten och värmeelementen. Barn under 8 år ska inte föras i närheten av produkten utan en vuxen.
- Placera inte brandfarliga/explosiva material i närheten av

produkten, eftersom kanterna blir varma när de är i drift.

- **VARNING** Brandrisk: Förvara inte föremål på plattorna.

Användning av tillbehör

- **VARNING** Använd bara hållskydd som designats av tillverkaren till enheten eller som indikeras av tillverkaren av enheten enligt instruktionerna för användning eller passar eller hållskydd som levereras med enheten. Användning av olämpliga skydd kan orsaka olyckor.

Matlagning säkerhet

- **VARNING** Tillagningen måste observeras. Kortsiktiga tillagningsprocesser måste observeras kontinuerligt.
- **VARNING** Obevakad tillagning på en häll med fett eller olja kan vara farlig och kan resultera i brand. Försök **ALDRIG** släcka en eld med vatten, utan stäng av apparaten och täck sedan lågorna med exempelvis ett lock eller en brandfilt.
- Var försiktig när du använder alkohol i maten. Alkohol avdunstar vid höga

temperaturer och kan fatta eld när de utsätts för heta ytor, vilket orsakar brand.

Induktion

- Plattorna är utrustade med induktionsteknik. Induktionshällen som både sparar tid och pengar måste användas med kastruller som passar för tillagning med induktionshäll; annars fungerar inte plattorna. Detaljerad information finns i avsnittet "Pot selection".
- Eftersom induktionshällar skapar ett magnetiskt fält, kan de orsaka skadlig påverkan för människor som använder enheterna som insulinpump eller pacemaker.
- Stäng värmeplattan från kontrollpanelen efter användning, lita inte på kruksensorn.
- Metallföremål som knivar, gafflar, skedar och lock bör inte placeras i värmeplattan eftersom de kommer att bli varma.
- Metallföremål som lagras i lådor under hällen kan bli mycket heta under lång och intensiv användning. Förvara

inte metallföremål i lådor under hällen.

- Lägg inte elektroniska produkter som mobiltelefoner, surfplattor, datorer på induktionshällen. Din produkt kan vara skadad.



Underhålls- och rengöringssäkerhet

- Vänta tills produkten svalnat innan du rengör produkten. Heta ytor kan orsaka brännskador!

- Tvätta aldrig produkten genom att spruta eller hälla vatten på den! Det finns en elektrisk stötrisk!
- Rengör inte produkten med ångtvättar eftersom detta kan orsaka elektriska stötar.
- Salt, sockerrester på botten av köksredskap eller sådana partiklar på glasytan kan orsaka glaset att repa och spricka. Se till att botten är ren innan du placerar köksredskapen. Håll glaskeramiken ren.

2 Miljöinstruktioners

Reglering av avfall

I enlighet med WEEE-direktivet för hantering av avfallsprodukter



Den här produkten gäller under EU WEEE-direktivet (2012/19/EU). Den här produkten är försedd med en klassificeringssymbol för avfallshantering av elektriskt och elektroniskt material (WEEE).

Denna produkt är tillverkad med delar av hög kvalitet samt material som kan återanvändas och återvinnas. Produkten får inte slängas i hushållssoporna eller i annat avfall vid livsslut. Ta den till en återvinningsstation för elektrisk och elektronisk utrustning. Kontakta din kommun för mer information om närmaste återvinningsstation. Lämpligt avfallshantering av begagnad apparat hjälper till att förhindra potentiella negativa konsekvenser för miljön och människors hälsa.

I enlighet med RoHS-direktivet:

Produkten du har köpt gäller under EU RoHS-direktivet (2011/65/EU). Den innehåller inga av de farliga eller förbjudna material som anges i direktiven.

Avfallshantering av emballage

- Emballaget är farligt för barn. Förvara emballaget på en säker plats utom räckhåll för barn. Emballaget till den här produkten är tillverkat av återvinningsbart material. Sortera och avfallshandla det i enlighet med lokala lagar och regler gällande avfallshantering. Släng dem inte i hushållssoporna.

Rekommendationer för energibesparing

Information om energieffektivitet enligt EU 66/2014 finns på produktbladet som medföljer produkten. Följande förslag hjälper dig att använda din produkt på ett ekologiskt och energieffektivt sätt:

- Tina fryst mat före tillagning.
- Stäng av produkten 5 till 10 minuter före tillagningstiden för långvarig tillagning. Nu kan du spara upp till 20% el med hjälp av värme.
- Använd kastruller/stekpannor med storlek och lock som passar värmeplattan. Välj alltid rätt storlek potten för dina måltider. Mer än nödvändig energi behövs för behållare av fel storlek.
- Håll hällens kokytor och grytbotten rena. Smuts minskar värmeöverföringen mellan matlagingsområdet och grytbotten.

3 Din produkt

Produkt introduktion

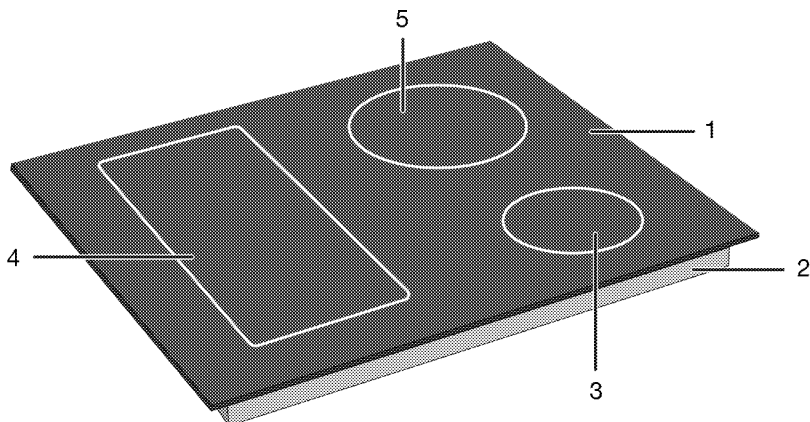

- 1 Glasmatlagningsyta
- 2 Nedre hölje
- 3 Induktionsmatlagningszon
- 4 Induktionsmatlagningszon
- 5 Induktionsmatlagningszon

Introduktion och användning av produkt kontrollpanelen

I det här avsnittet hittar du översikten och de grundläggande användningsområdena för produktens kontrollpanel. Det kan finnas skillnader i bilder och vissa funktioner beroende på vilken typ av produkt.

Kontroll av kokplattan

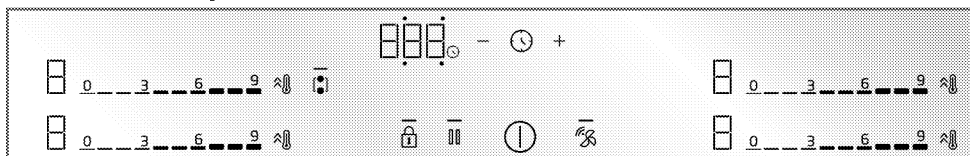

Knappar och symboler

- : Lampan visar, att den relevanta knappen används
- Ⓢ : På/av-tangent
- 🔒 : Nyckellåsnyckel
- 🔥 : Bred matlagningszon kombinationsknapp
- ⚡ : Snabbvärmingsknapp/Hög effektinställning (booster) knapp
- 🔒 : Rengöringslås knapp
- ⌚ : Timerknapp
- ⊕ : Timer ökningsknapp
- ⊖ : Timer minskningsknapp

🔥 : Kokplatta-kåpa anslutningsknapp *

* Det varierar beroende på produktmodell. Den kanske inte är tillgänglig på din produkt.

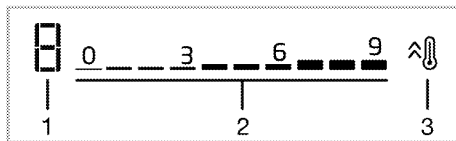

Matlagningszonens skärm

- 1 Den relevanta matlagningszonens temperaturindikator

- 2 Temperaturnivåns inställningsområde
- 3 Snabbvärmningsknapp/Hög effektinställning (booster) knapp

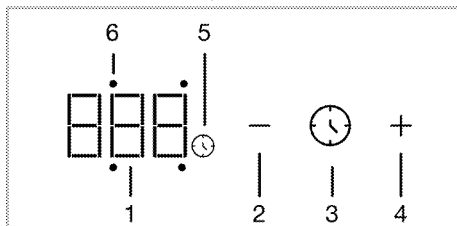

Timer-display

- 1 Timerindikator
- 2 Timer minskningsknapp
- 3 Timerknapp
- 4 Timer ökningsknapp
- 5 Timersymbol
- 6 Den relevanta matlagningens LED-lampa för timer-aktivitet

Allmän information om kokplattan

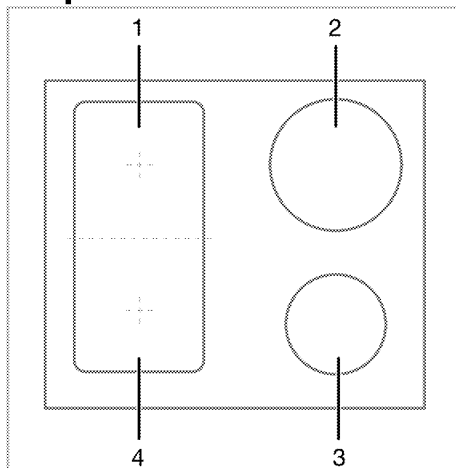

- 1 Bakre vänster - Induktionsmatlagningsszon
- 2 Bakre höger - Induktionsmatlagningsszon
- 3 Främre höger - Induktionsmatlagningsszon
- 4 Främre vänster - Induktionsmatlagningsszon

Din spis är utrustad med kokplattor med breda ytor (Flexi -ytor). Dessa matlagningssytor kan användas som enskilda kokplattor oberoende av varandra. Du kan aktivera kombinationsfunktionen för dessa matlagningsszoner och förvandla dem till en matlagningssyta för stora matlagningsskär. Användning av passande kastruller för dessa matlagningsszoner och kombinationsfunktioner är beskrivna i sektionen "Användning av kokplattan".

Tekniska specifikationer

Allmänna specifikationer

Produktens yttre dimensioner (höjd/bredd/djup)	48,2 mm*/590 mm/520 mm
Hobinstallationsdimensioner (bredd/djup)	560 (+2) mm /490 (+2) mm
Spänning / frekvens	1N~ 220-240 V/2N~ 380-415 V ;50/60 Hz
Kabeltyp och tvärsnitt som används/lämpar sig för användning i produkten	min. H05V2V2-F 5 x 2,5 mm ²
Totala strömförbrukning	max. 7,4 kW

Brännare

Bakre vänster	Induktionsmatlagingszon
Mått	180 mm
Makt	2200 W / Booster: 3100 W
Främre vänster	Induktionsmatlagingszon
Mått	180 mm
Makt	2200 W / Booster: 3100 W
Främre höger	Induktionsmatlagingszon
Mått	145 mm
Makt	1500 W / Booster: 2200 W
Bakre höger	Induktionsmatlagingszon
Mått	210 mm
Makt	2400 W / Booster: 3700 W

* Hällens höjd som anges i det tekniska bordet är produktens bastäckningshöjd.



Tekniska specifikationer kan ändras utan föregående meddelande för att förbättra produktens kvalitet.



Siffrorna i den här handboken är schematiska och kanske inte exakt matchar din produkt.



Värden som anges på produkttiketterna eller i den dokumentation som åtföljer den erhålls under laboratorieförhållanden i enlighet med relevanta standarder. Beroende på produktens drifts- och miljöförhållanden kan dessa värden variera.

4 Första användningen

Innan du börjar använda produkten rekommenderas följande i följande avsnitt.

Första rengöring

1. Ta bort allt förpackningsmaterial.
2. Torka av produktens ytor med en våt trasa eller svamp och torka med en trasa.

MÄRKER Ytan kan skadas av vissa rengöringsmedel. Använd inte aggressiva rengöringsmedel, skurpulver/-mjölk eller några vassa föremål under rengöring.

MÄRKER Doft och rök kan utvecklas under ett par timmar vid första användningen. Detta är normalt. Se till att rummet är välventilerat så att rök och lukt försvinner. Undvik direkt inandning av röken och den lukt som den sänder.

5 Så här använder du hällen

Allmän information om användning av kokplattan

Allmänna varningar

- Låt inga föremål falla ner på hällen. Även små föremål som saltshakers kan skada hällen. Använd inte spruckna hållar. Vatten kan sippra genom dessa sprickor och orsaka kortslutning. Om ytan är skadad på något sätt (t.ex. synliga sprickor) ska du först stänga av säkringen och sedan kontakta en auktoriserad service för att dra ut kontakten för att minska risken för elchock.
- Använd inte obalanserade kastruller/pannor eller såna som kan välta lätt.
- Värm inte tomma kastruller/pannor. Kastrullen och produkten kan skadas.
- Stäng alltid av kokplattans brännare efter användning.
- Produkten skadas, om kokplattan används utan kastrull/panna. Stäng alltid av kokplattorna efter användning.
- Efter varje användning blir matlagningsytan het, så lägg inte plastkrukorna / kokkärlarna på matlagningsytan. Ta bort dylik material från ytan omedelbart.
- Plötsliga temperaturförändringar på glasytans yta kan orsaka skada. Var försiktig så att du inte släpper ut kalla vätskor under tillagningen.
- Lägg passlig mängd mat i kastrullen eller pannan. På detta sätt kan du förhindra maten från att koka över och undvika onödig rengöring.
- Placera inte kastrull- eller pannlock på brännare/zoner.
- Placera kastrullen centrerad över brännare/zon. Om du vill placera kastrullen på en annan brännare/zon,

dra inte den mot önskad brännare, lyft upp den istället först och placera den sedan på en annan brännare.

Induktionshällens funktionsprincip

Induktionshällen är som en öppen krets. Kretsen slutförs när en gryta / kokkärl som är lämpliga för induktionskokning placeras på den och ett elektroniskt system under glasytan genererar ett magnetfält. Krukorna / kokkärlens metallbotten värms upp genom att ta energi från detta magnetfält. På detta sätt genereras inte värmen i kokplattans yta, utan direkt på kastrullen/pannan på den. Glasytan värms upp från värmen från kastrullen/pannan.

Fördelar med induktionskokning

Induktionshällar erbjuder några fördelar då värmen överförs direkt till kastrullen/pannan.

- Mat som kokar över bränns inte fast snabbt, då glasmatlagningsytan inte värms upp direkt. Rengöring av den är lättare.
- Tillagningen är snabbare, då värmen genereras direkt på kastrullen/pannan. Detta sparar tid och energi jämfört med andra typer av kokplattor.
- Då värmen ges direkt till kastrullen/pannan, uppstår ingen värmeförlust, och tillagningen blir effektivare.
- Det faktum att värmeöverföringen slutar och matlagningsytan inte värms direkt när kastrullen/pannan tas bort från matlagningsytan, ger en säkrare användning mot möjliga olyckor under matlagningen.

Säker användning:

- Välj inte höga värmenivåer när kastruller/pannor som inte fastnar, som belagts med lite olja eller används utan olja (teflon-typ).

- Använd inte glasmatlagningsytor som avställningsytor eller som skärbräda.
- Placera inte metallobjekt så som bestick eller lock på hällens yta. De kan bli extremt varma.
- Använd aldrig aluminiumfolie under matlagningen. Placera aldrig mat inslagen i aluminiumfolie på induktionshällen.
- Håll magnetiska föremål, så som kreditkort eller tejp på avstånd från kokplattan under användning.
- Om ugn finns under kokplattan och den används, kan kokplattans sensor minska matlagningsnivån eller stänga av kokplattan.
- Kokplattan har en automatisk avstängningssystem. Mer information om detta system finns i följande kapitel. Om emellertid kastruller med tunt botten används, kan dessa kastruller värmas upp snabbt och dess botten kan smälta och skada matlagningsytan och produkten innan den automatiska avstängningssystemet aktiveras.

Kastruller/pannor

Man ska använda ferromagnetiska, kvalitetskastruller/-pannor, som är utrustade med etikett eller varning, om att den lämpar sig bara för induktionsmatlagning. Generellt sett ger högre järninnehåll i kastruller/pannor bättre prestation. Kockärlens / kockkärlens basdiameter ska matcha induktionszonen. Föreslagna storlekar är presenterade nedan.

Lämpliga kastruller/pannor:

- Gjutjärnskastruller/-pannor
- Emaljerade kastruller/pannor
- Stål och rostfria stålkastruller/pannor
Med märkning eller varning om lämplighet för induktionsmatlagning).

Olämpliga kastruller/pannor:

- Aluminiumkastruller/-pannor
- Kopparkastruller/-pannor
- Mässingskastruller/-pannor
- Glaskastruller/-pannor
- Lergods
- Keramiska och porslin

Rekommendationer:

- Använd bara kastruller/pannor med platt botten. Använd inte kastruller/pannor med konvex eller konkav botten.

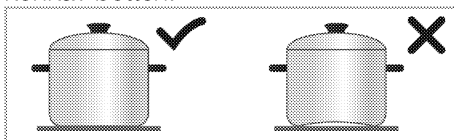

- Använd bara kastruller/pannor med tjock, behandlad botten. Om kastruller med tunt botten används, kan dessa kastruller värmas upp snabbt och dess botten kan smälta och skada matlagningsytan och produkten innan den automatiska avstängningssystemet aktiveras. Vassa kanter kan skrapa ytan.

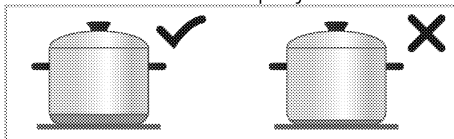

- Vissa kastrullers/pannors botten har mindre ferromagnetisk fält än dess verkliga diameter. Bara denna område värms av kokplattan. Värmen fördelas därmed inte jämnt och matlagningseffekten försämras. Dessutom detekterar kanske inte större induktionshållar dessa kastruller/pannor. Därför ska kokplattan väljas enligt den ferromagnetiska fältets storlek.

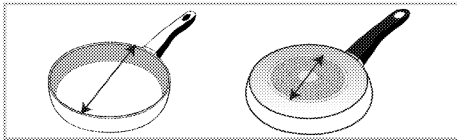

- Vissa kastruller/pannors botten kan innehålla icke-ferromagnetiska material, så som aluminium. Dessa kastruller/pannor värms inte tillräckligt eller induktionshällen detekterar inte dessa alls. I vissa fall kan en dålig kastruller/pannors visas.

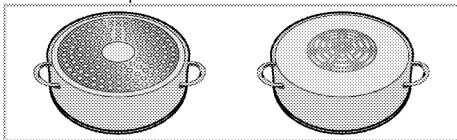

Test av kastruller/pannor

Testa om kastrullen lämpar sig för användning med induktionshäll på följande sätt.

1. Den är kompatibel, om kastrullens botten kan hålla en magnet.
2. Den är kompatibel, om "□" och "□" eller "L" inte blinkar när kastrullen placeras på induktionshällen och kokplattan slås på.

Rekommendationer för kastrull-/pannstorlek

Matlagningszonens diameter - mm	Kastrullens diameter - mm
145	min. 100 - max 145
180	min. 100 - max 180
210	min. 140 - max 210
240	min. 140 - max 240
280	min. 125 - max 280
320	min. 125 - max 320
Matlagningszon med bred (flexi) yta	bredd 230 - längd 390

Detektering av kastruller/pannor av induktionshällen beror på den ferromagnetiska diametern och materialet i kastrullens/pannans botten. För att försäkra kastrullens/pannans detektering och uppnå effektiv matlagning, ska kastrull/panna väljas

enligt kokplattans storlek. Kastrull-/pannstorlek som rekommenderas för kokplattans storlek har presenterats ovan.

Kokbeteendet kan variera beroende på grytans typer, grytans storlek och kokzonens storlek. För ett mer homogent kokbeteende kan en stegvis större kokzon användas. Att använda en större kokzon orsakar inte slöseri med energi på induktionshällar, eftersom värmen bara skapas i det aktuella grytområdet.

Automatisk detektering av kastruller/pannor

När en för induktionsmatlagning lämplig kastrull/panna placeras på kokplattan, känner den automatiskt igen på vilken kokplatta kastrullen/pannan har placerats på och visar instruktioner på kontrollpanelen.

Matlagningszon med bred yta (flexi)

Kokplattan är utrustad med breda matlagningsytor (Flexi-yltor). Dessa matlagningsytor kan användas som enskilda kokplattor oberoende av varandra för mindre kastruller/pannor. Du kan aktivera kombinationsfunktionen för dessa matlagningszoner och förvandla dem till en matlagningsyta för stora matlagningskär. l.

Som två oberoende matlagingszoner

Matlagingszonerna med bred yta har två matlagingszoner, främre och bakre. Du kan använda dessa zoner som två oberoende matlagingszoner för olika temperaturer med två olika kastruller/pannor. Placera kastrullen/pannan i mitten av de separata matlagingszonerna.

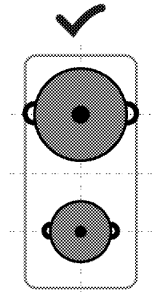

Som två oberoende matlagingszoner

Placera för matlagning med en kastrull/panna den i mitten av främre eller bakre matlagingszon. Placera inte kastrullen/pannan i mitten av matlagingszonen.

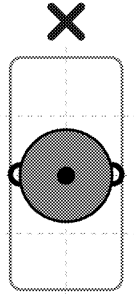

Som en matlagingszon

För tillagning med större kastruller/pannor, placera dessa så, att de täcker mitten av båda matlagingszonerna och är centrerade över matlagingszonen.

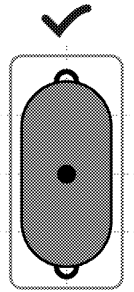

Kontrollpanel

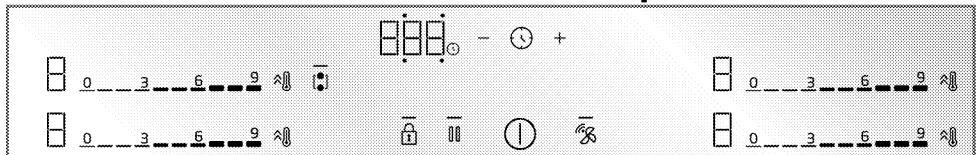

Knappar och symboler

- : Lampan visar, att den relevanta knappen används
- ⓪ : På/av-tangent
- 🔒 : Nyckellåsnyckel
- 📏 : Bred matlagingszon kombinationsknapp
- ⚡ : Snabbvärmningsknapp/Hög effektinställning (booster) knapp
- 🚫 : Rengöringslås knapp
- 🕒 : Timerknapp
- ⊕ : Timer ökningsknapp

- : Timer minskningsknapp
- 🔥 : Kokplatta-kåpa anslutningsknapp *

* Det varierar beroende på produktmodell. Den kanske inte är tillgänglig på din produkt.

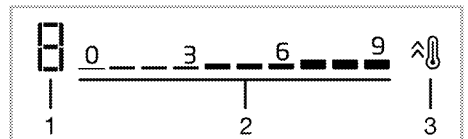

Matlagingszonens skärm

- 1 Den relevanta matlagingszonens temperaturindikator

- 2 Temperaturnivåns inställningsområde
- 3 Snabbvärmingsknapp/Hög effektinställning (booster) knapp

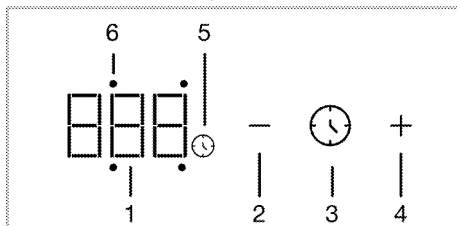

Timer-display

- 1 Timerindikator
- 2 Timer minskningsknapp
- 3 Timerknapp
- 4 Timer ökningsknapp
- 5 Timersymbol
- 6 Den relevanta matlagingszonens LED-lampa för timer-aktivitet

Generella varningar för kontrollpanelen

- i** Denna apparat kontrolleras med en touch-kontrollpanel. Varje utförd åtgärd i kontrollpanelen konfirmeras med en ljudsignal.
- i** Håll kontrollpanelen alltid ren och torr. Fuktig och smutsig yta leder till problem med att använda funktionerna.
- i** Hällen återgår automatiskt till standby-läge, om inga åtgärder utförs under 20 sekunder.
- i** På apparaten visas "FF" varning pga. säkerhetsorsaker, om någon knapp (☰ knapp) trycks in en lång tid.
- i** —lampan i aktiverad eller vald knapp tänds.

Att starta hällen

1. Tryck på ⌚ knappen i kontrollpanelen.

» Hällen är redo att användas.

Att stänga av hällen

1. Tryck på ⌚ knappen i kontrollpanelen.
- » Hällen stängs av och återgår till standby-läge.

Indikator för restvärme

I kontrollpanelen finns en värmeindikator för varje kokningszon. Denna indikator visar, att hällen är ännu varm när den är avstängd. Rör inte i motsvarande kokplatta, innan restvärmeindikatorn har slocknat.

Symbol	Beskrivning
H	Hög temperatur
h	Låg temperatur

- i** Vid strömavbrott tänds inte restvärmeindikatorn och varnar inte för heta kokplattor.

Slå på kokplattorna (matlagingszon) on inställning av temperaturnivå

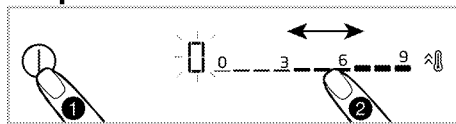

1. Slå på kokplattan genom att trycka på ⌚ knappen.
- » på "0" symbolen visas på matlagingszonernas skärmar.
2. Beroende på vilket område du vill slå på, tryck på inställningsområdet eller dra med fingret på området för att ställa temperaturnivån mellan "0" och "9".

När temperaturnivån ökar som 1,2,3...19 på vissa modeller, kan den öka som 1,1.,2,2. ... 9. i andra modeller. Detta varierar enligt produktmodell.

Att stänga av kokplattorna:

Vald matlagingszon kan stängas av på 2 olika sätt:

1. Genom att ställa in temperaturen till "0"

Hällen kan stängas av genom att sänka temperaturinställningen till "0".

2. Genom att använda timeravstängning av önskad matlagningszon

När tiden slutar, stänger timern kokplattan som är ansluten till den. Ala skärmar visar "0" eller "00". ⌚ symbolen i kokplattans skärm försvinner.

Inställning av timer för önskad matlagningszon har beskrivits i följande kapitel.

Kombination av matlagningszoner med bred yta (flexi) (om matlagningszoner med bred yta finns i din häll).

1. Slå på kokplattan genom att trycka på ⏻ knappen.

2. Tryck på 🔌 knappen.

» Skärmen på den vänstra matlagningszonen visar 0 och — lampan i 🔌 knappen tänds.

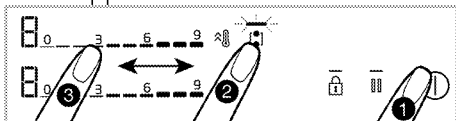

3. Tryck på inställningsområdet eller dra med fingret på området för att ställa temperaturnivån mellan 0 och 9.

När temperaturnivån ökar som 1,2,3...19 på vissa modeller, kan den öka som 1,1.,2,2. ... 9. i andra modeller. Detta varierar enligt produktmodell.

» Hällen startas. Om en annan kokplatta väljs eller ingen åtgärd utförs under 10 sekunder, slocknar — lampan i 🔌 knappen.

i Kokplattorna med den breda ytan till vänster har använts som exempel. Om hällens kokplattor med bred yta ligger till höger, gäller samma instruktioner dessa.

Kombinationen av matlagningszoner med bred yta (flexi) när en eller båda kokplattorna till vänster används (om matlagningszoner med bred yta finns i din häll).

När en eller båda kokplattorna till vänster används separat, kan du kombinera dessa genom att aktivera kokplatta med bred yta. På detta sätt kan du använda större matlagningsyta med samma värden.

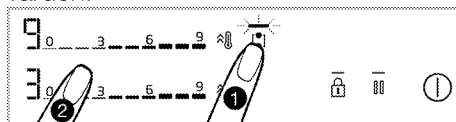

1. När en eller båda matlagningszonerna till vänster används, tryck på matlagningszonens med bred yta 🔌 knapp.

» På båda matlagningszonernas display visas matlagningszonen med lägre grad och — lampan i 🔌 knappen tänds.

» Kombinerade matlagningszoner fortsätter att fungera på matlagningszonen med den lägre temperaturen och om inställd, med timer-inställningsvärde. Matlagningszonens, som hade högre temperaturvärde innan kombinationen, temperatur- och timer-värden avbryts.

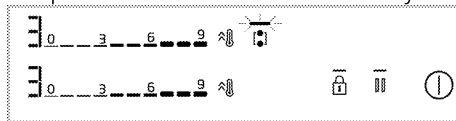

» För att ändra temperaturvärdet efteråt, ställ in önskad temperaturvärde från inställningsområdet.

Avstängning av matlagningszoner med bred yta (om matlagningszoner med bred yta finns i din häll).

Du kan separera matlagningszonerna och stänga av dem genom att trycka på 🔌 knappen

Hög effektinställning (BOOSTER)

Du kan använda booster till värmning på max. effekt. Vi rekommenderar dock inte att denna används under långa perioder. Hög effektinställning finns kanske inte i alla hållar. När tiden för hög effektinställning (se användningsperiodernas gränstabell) rinner ut, stängs matlagingszonen av.

Val av hög effektinställning (booster) direkt:

1. Slå på kokplattan genom att trycka på  knappen.
2. Tryck på hållens  knapp, som du vill använda.

Vald matlagingszon fungerar med max. effekt och 3 lampor blinkar på respektive matlagingszons skärm.

När tiden för hög effektinställning (se användningsperiodernas gränstabell) rinner ut, fortsätter kokplattan med den högsta temperaturen att fungera.

Val av hög effektinställning (booster) när matlagingszonen är aktiverad:

1. Tryck på  knappen, när hållen är på och motsvarande matlagingszon är på specificerad nivå.
2. Vald matlagingszon fungerar med max. effekt och 3 lampor blinkar på respektive matlagingszons skärm. När tiden för hög effektinställning rinner ut, fortsätter kokplattan med den högsta temperaturen att fungera.

Avstängning av hög effektinställning (BOOSTER) innan den slutar:



Du kan stänga av hög effektinställning när som helst genom att trycka på  knappen. Matlagingszonen fortsätter att fungera på högsta temperatur. Ställ till 0 genom att trycka på den aktiva matlagingszonens inställningsområde eller dra med fingret på området för att stänga av.

Rengöringslås



Med rengöringslåset kan användaren rengöra under en kort period genom att förhindra användning av alla kontrollpanelens knappar under 20 sekunder, när hållen är på. Apparaten använder ingen ström under denna tid.

Aktivering av rengöringslås



1. Håll  knappen nedtryckt när hållen är på.
»  ljuset tänds. "Q" symbolen tänds i matlagingszonernas skärmar. Endast  knappen kan användas under denna period.

Avaktivering av rengöringslås



Håll  knappen nedtryckt för att stänga av rengöringslåset.  ljuset slocknat och rengöringslåset avaktiveras.

Nyckellås

När hållen är av eller på, kan knapplås aktiveras, för att förhindra ändring av funktionerna.

För att avaktivera knapplåset

1. För att aktivera knapplåset, tryck på  knappen tills en signal hörs. —lampan i  knappen blinkar och alla matlagingszoner blir låsta.

 Bara  knappen fungerar, när knapplåset är aktiverat. Om annan knapp trycks, — blinkar lampan i  knappen och visar, att knapplåset är aktiverat. Om hållen stängs av när knapparna är låsta, avaktiveras knapplåset, för att slå på hållen igen.

För att avaktivera knapplåset:

1. Håll  knappen nedtryckt tills en signal hörs. Åtgärden konfirmeras med

Ijdsignal. Lampan  i  knappen släcks och knapplåset avaktiveras.

Timerfunktion

Denna funktion underlättar matlagningen. Hällen behöver inte övervakas under matlagningen. Matlagningssonen stängs av automatiskt efter att vald tid slutar.

Att aktivera timern









1. Slå på kokplattan genom att trycka på  knappen.



2. Beroende på vilket område du vill slå på, tryck på inställningsområdet eller dra med fingret på området för att ställa in önskad temperaturnivå.

3. Aktivera timern genom att trycka på  knappen.

på "00" tänds och  symbolen börjar blinka.

4. Det finns 4 LED-lampor runt "00" som visas på timer-displayen. Tryck i matlagningssonen på  knappen där timern ska ställas in och välj matlagningssonens sida.

5. Ställ in önskad tid med / knapparna.  Du kan ställa in tiden snabbare, genom att hålla  eller  knappen intryckt.

 symbolen tänds efter att ha blinkat i matlagningssonens skärm under en specificerad tid. När  symbolen har tänts, är funktionen aktiverad.

 Timern kan användas bara på kokplattor som används.

 Repetera proceduren för andra kokplattor, för vilka du vill ställa in timern.

 Timern kan inte ställas in utan att välja matlagningsszon och dess temperaturnivå.

 När timern är aktiverad, visas för matlagningssonen vald tid på timerskärmen.

Att stänga av timern

Hällen stängs av automatiskt och varningssignal hörs, när den inställda tiden slutar.



Tryck på någon knapp för att stänga av varningssignalen.

Att stänga av timern i förtid.

Om timern stängs av i förtid, fortsätter hällen att fungera på inställd temperatur, tills den stängs av.

Avstängning genom att sänka timerinställningen till "00" nivå:

1. Välj motsvarande kokplattas timer genom att trycka på  knappen.

2. Vänta tills "00" symbolen visas på timerskärmen genom att trycka på  knappen för att sänka värdet. Du kan ställa in tiden snabbare, genom att hålla  knappen intryckt.

 symbolen blinkar en specificerad tid på matlagningssonens skärm och slocknar sedan **helt** och timern stängs av.

Stopp-funktion

Med denna funktion kan alla hällens funktioner stängas av (**förutom timern**) till 1. nivån för en stund.

 Om timer har ställts in för matlagningssonen, fortsätter timern att fungera under stopp-funktionen.

1. Tryck på  knappen när hällen är på. Alla kokplattor som används fortsätter att fungera på 1 nivån.

2. Tryck på  knappen igen för att använda alla stoppade

matlagningszoner med deras föregående inställningar.

Inställningar

Med denna funktion kan effekthanteringen, matlagningens slutsignaltid och håll-fläkt anslutningarna ställas in.

☐F1: Effekthanteringsinställning

☐F2: Matlagningens slutsignaltid

☐F3: Håll-fläkt anslutningsinställning

1 - Effekthanteringsinställning (☐F1)

Du kan ställa in hällens totaleffekt med denna funktion.

1. Slå på hällen med ⓪ knappen och stäng av den genom att trycka på ⓪ knappen igen.
2. Tryck inom 10 sekunder efter det att hällen stängts av på ⓪/|||/⓪/||| knapparna.
- » På timerskärmen ☐F1, på bakre vänster kokplattans display, "9" visas.
3. Genom att trycka på bakre vänstra kokplattans inställningsområde eller genom att dra fingret på området, ställ in effektnivån mellan (se Tabell - Effekthanteringsnivå) "1" och "9".
4. Bekräfta vald nivå genom att trycka på ⓪ knappen.

» Hällen stängs av och börjar fungera med totaleffektinställning på vald nivå.

"Effekthanteringen" inkluderar 9 olika effektnivåer (se Tabell - Effekthanteringsnivå).

Tabell - Effekthanteringsnivå

Effekthanteringsn ivå	Totaleffe kt
1	1,2 kW
2	2,4 kW
3	3 kW
4	3,6 kW
5	4,4 kW
6	5,4 kW
7	5,7 kW
8	6,7 kW

Effekthanteringsn ivå	Totaleffe kt
9	7,4 kW



Totaleffektsvärdet för effekthanteringsnivå 5, 6, 7, 8, 9 är 3,6 kW i produkter, vars max. totaleffektförbrukning är 3,6 kW.

2 - Matlagningens slutsignaltid (☐F2)

Med denna funktion kan du ställa in matlagningens slutsignaltid för önskad kokplatta.

1. Slå på hällen med ⓪ knappen och stäng av den genom att trycka på ⓪ knappen igen.
2. Tryck inom 10 sekunder efter det att hällen stängts av på ⓪/|||/⓪/||| knapparna.
- » Standardinställningen ☐F1 visas på timer-displayen.
3. För inställning av matlagningens slutsignal, tryck på ||| knappen en gång.
- » På timerskärmen ☐F2, på bakre vänstra kokplattans display, "2" visas.
4. Genom att trycka på bakre vänstra kokplattans inställningsområde eller genom att dra fingret på området, ställ in signaltiden mellan (se Tabell - Matlagningens slutsignaltid) "0" och "3".
5. Bekräfta matlagningens slutsignaltid genom att trycka på ⓪ knappen.
- » Hällen stängs av och börjar fungera med signaltiden på vald nivå.



Standard fabriksinställning för matlagningens slutsignaltid är nivå 2.

Tabell - Inställning av matlagningens slutsignaltid

Matlagningens slutsignalnivå	Matlagningens slutsignaltid
0	15 sekunder
1	30 sekunder
2	1 minut
3	2 minuter

3 - Häll-fläkt anslutningsinställning (cF3)

Med denna funktion kan du ansluta hällen och fläkten och använda dem automatiskt tillsammans.

- Slå på hällen med \odot knappen och stäng av den genom att trycka på \odot knappen igen.

Tabell - Fläktens effektnivå

Fläktens effektnivå	Lampa	Fläkt (kokning på en kokplatta)	Fläkt (kokning på 2 eller flera kokplattor)	Stekning
0	av	av	av	av
1	ljus	av	av	av
2	ljus	av	L1	L1
3	ljus	L1	L1	L1
4	ljus	L1	L1	L2
5	ljus	L1	L2	L2
6	ljus	L1	L2	L3
7	ljus	L2	L2	L3

Inställning av fläktens effektnivå över hällen

Med denna inställning kan fläktens effektnivå över hällen ställas in.

- Slå på kokplattan genom att trycka på \odot knappen.
- Tryck på ☞ knappen i ca. 3 sekunder.
» — lampan i ☞ knappen släcks.
- Tryck på ☞ knappen tills önskad effektnivå för fläkten uppnås.

- Tryck inom 10 sekunder efter det att hällen stängts av på $\odot/\text{☞}/\odot/\text{☞}$ knapparna.

» Standardinställningen cF1 visas på timer-displayen.

- Tryck två gånger på ☞ knappen för att ställa in häll-fläkt anslutningen.

» På timerskärmen cF3, på bakre vänstra kokplattans display, "4" visas.

- Genom att trycka på bakre vänstra kokplattans inställningsområde eller genom att dra fingret på området, ställ in fläktens effektnivå mellan (se Tabell - Fläktens effektnivå) "0" och "7".

- Tryck på \odot knappen för att bekräfta häll-fläkt anslutningens inställning.

» Hällen stängs av och börjar fungera med hällen på vald nivå.

Att använda induktionshällar säkert och effektivt

Funktionsprincip: Induktionshäll värmer kokkärlet direkt enligt dess funktionsprincip. Därför har den flera fördelar jämfört med andra hälltyper. Den fungerar effektivare och hällens yta är svalare.

Din induktionshäll är utrustad med en överlägsen säkerhetssystem, som garanterar användning med maximal säkerhet.

i Hällen kan vara utrustad med kokplattor med 145, 180, 210 och 280 mm diameter med induktionsfunktion beroende på modell. Tack vare induktionsfunktionen, detekterar varje matlagingszon automatiskt kastrullen, som placerats på den. Energin överförs bara till kokkärlets botten, och därför används endast miniminivå av energi.

Automatisk avstängningssystem

Hällen har en automatisk avstängningssystem. Om en eller flera matlagingszoner är på, stängs matlagingszonen av automatiskt efter en viss tid (se tabell-1). Om matlagingszonen har en timer, stängs även timerskärmen av. Tidsgränsen för automatisk avstängning beror på vald temperaturnivå.

Maximianvändningsperiod används för denna temperaturnivå.

Matlagingszonen kan användas igen, efter att den stängts av automatiskt, som beskrivits ovan.

Tabell -1 Automatiska avstängningsperioder

Temperaturnivå å	Automatiska avstängningsperiode r - timmar
4	5
5	4
6	4
7	2
8	2
9	1
Snabbvärmning	10 minuter

När temperaturnivån ökar som 1,2,3...19 på vissa modeller, kan den öka som 1,1.,2,2. ... 9. i andra modeller. Detta varierar enligt produktmodell.

Överhettningsskydd

Hällen är utrustad med några sensorer, som garanterar skydd mot överhettning. Observera följande om överhettning sker:

- Matlagingszonen kan stängas av.
- Vald nivå kan sänkas. Detta visas dock inte på skärmen.

Överkokningsskyddssystem

Hällen är utrustad med överkokningsskyddssystem. Om nånting kokar över på kontrollpanelen, bryter systemet strömmen automatiskt, för att stänga av hällen. I detta fall visas "F" symbolen visas på skärmen.

Precis effektinställning

Induktionshällen svarar till kommandon omedelbart enligt dess funktionsprincip. Effektinställningarna ändras mycket snabbt. På detta sätt kan du undvika att maten (vatten, mjölk) kokar över genom att stänga av apparaten omedelbart.

Temperaturnivå å	Automatiska avstängningsperiode r - timmar
0	0
1	6
2	6
3	5

6 Allmän information om matlagning

I det här avsnittet beskrivs tips om hur du lagar och lagar mat.

Allmänna varningar om matlagning på kokplattan

- Fyll aldrig pannan med olja till mer än en tredjedel. Lämna inte hällen obevakad när du värmer upp olja. Överhettade oljor utgör en brandrisk.

Försök aldrig släcka en eld med vatten! Om oljan fattar eld ska du täcka över den med en eldfilt eller fuktig trasa. Slå av hällen om det är säkert att göra det och kontakta brandkåren.

- Ta bort överflödigt vatten från maten och lägg den i den varma oljan försiktigt. Tina fryst mat innan tillagning.
- När du värmer olja, se till att krukans du använder är torr och håll locket öppet.
- Se rekommendationer om matlagning och energibesparing i sektionen "Miljöinstruktioner".
- Tillagningstemperatur- och tidsvärdena för livsmedel kan variera beroende på recept och mängd. Därför anges dessa värden som intervall.

7 Underhåll och rengöring

Allmän rengöringsinformation

⚠ Allmänna varningar

- Vänta tills produkten svalnat innan du rengör produkten. Heta ytor kan orsaka brännskador!
- Applicera inte rengöringsmedlet direkt på heta ytor. Detta kan orsaka permanenta fläckar.
- Enheten ska rengöras och torkas grundligt efter varje användning. Således rengörs matrester lätt och dessa rester förhindras från att brännas när produkten används igen senare. Således förlängs produktens användningstid och återkommande problem kan undvikas.
- Använd inte ångrengöring produkter för rengöring.
- Vissa rengöringsmedel eller tvättmedel kan skada ytan. Använd inte slipmedel, rengöringspulver, rengöringskrämer, kalkbortagningsmedel eller vassa föremål under rengöring.
- Inga speciella rengöringsmedel behövs för rengöring efter varje användning. Rengör produkten med diskmedel, varmt vatten och en mjuk trasa eller svamp och torka den med en torr mikrofibertrasa.
- Var noga med att helt torka av eventuell kvarvarande vätska efter rengöring och rengör omedelbart all mat som stänker runt under tillagningen.
- Tvätta inte nån av apparatens delar i diskmaskin.

Angående kokplatta:

- Surt smuts, så som mjölk, tomatsås och olja kan orsaka permanenta fläckar på kokplattan och brännarens

delar. Ta bort spilld vätska omedelbart när kokplattan har svalnat.

Inox och rostfria ytor

- Använd inte syra eller klorhaltiga rengöringsmedel för att rengöra rostfria ytor eller inoxytor och handtag.
- Rostfria och inoxytornas färg kan ändras med tiden. Det är normalt. Rengör efter varje användning med för rostfria eller inoxytor lämplig rengöringsmedel.
- Rengör med en mjuk tvålduk och för inoxytor lämplig flytande (icke-repor) rengöringsmedel, var noga med att torka i en riktning.
- Ta bort kalk-, olje-, stärkelse- och protein fläckar på inox-rostfria och glasytorna omedelbart utan att vänta. Fläckar kan rosta under långa tidsperioder.

Glasytor

- Vid rengöring av glasytor ska du inte använda hårda metallskrapor och slipande rengöringsmaterial. De kan skada glasytan.
- Rengör produkten med diskmedel, varmt vatten och en för glasytor lämplig mikrofibertrasa och torka den med en torr mikrofibertrasa.
- Om det finns kvarvarande rengöringsmedel efter rengöring, torka av det med kallt vatten och torka det med en ren och torr mikrofibertrasa. Rester av rester av resthalter av resthalter kan skada glasytan nästa gång.
- De uttorkade återstoden på glasytan får under inga omständigheter skalas av med tandade knivar, stålull eller liknande verktyg.
- Du kan ta bort kalciumfläckar (gula fläckar) på glasytan med kommersiellt tillgängliga avkalkningsmedel, med ett

avkalkningsmedel som ättika eller citronsaft.

- Om ytan är kraftigt nedsmutsad, applicera rengöringsmedel på fläcken med en svamp och vänta länge på att den ska fungera korrekt. Rengör sedan glasytan med en våt trasa.
- Missfärgningar och fläckar på glasytan är normala och inte defekter.

Plastdelar och målade ytor

- Rengör plastdelar och målade ytor med diskmedel, varmt vatten och en mjuk trasa eller svamp och torka dem med en torr trasa.
- Använd inte hårdmetallskrapor och slipande rengöringsmedel. Det kan skada ytorna.
- Kontrollera, att produktens komponenters skarvar inte lämnas våta och med rengöringsmedelsrester. Annars kan rost uppstå i dessa skarvar rosta.

Rengöring av kokplattan

Glasmatlagningsyta

Följ glasytans rengöringsinstruktioner i "Allmän rengöringsinformation" sektionen för rengöring av kokplattans glasyta. I speciella fall kan du följa rengöringsinstruktionerna nedan.

- Sockerbaserad mat, så som chokladsås, stärkelse och sirap ska

tas bort omedelbart utan att vänta att ytan svalnar. Annars kan glasmatlagningsytan skadas permanent.

- Använd inte rengöringsmedel till rengöring när kokplattan är het, annars kan permanenta fläckar bildas.

Rengöring av kontrollpanelen

- Vid rengöring av kontrollpanelerna med kontrollratt, ska du torka av panelen och rattarna med en fuktig mjuk trasa och torka sedan med en torr trasa. Ta inte bort rattarna och packningarna under för att rengöra panelen. Kontrollpanelen och rattarna kan bli skadade.
- När inox-panelerna med kontrollratt rengörs, använd inte inox-rengöringsmedel runt rattarna. Märkningarna runt rattarna kan försvinna.
- Rengör berörings kontrollpanelerna med en fuktig mjuk trasa och torka med en torr trasa. Om produkten har en nyckellås funktion ställer du in nyckellåset innan du rengör kontrollpanelen. Annars kan felaktig identifiering uppstå på tangenterna.

8 Felsökning

Kontakta auktoriserad serviceagent eller tekniker med licens eller återförsäljaren där du köpte produkten om problemet inte kan avhjälpas trots att du har genomfört instruktionerna i det här avsnittet. Försök aldrig själv reparera en defekt produkt.

Produkten fungerar inte.

- Huvudsäkringens är defekt eller har utlösts. >>> *Kontrollera säkringar i säkringsskåpet. Byt ut eller återställ vid behov.*
- Produkten är inte ansluten till (jordat) uttag. >>> *Kontrollera stickkontakten.*
- Knappar/vred/tangenter på kontrollpanelen fungerar inte. >>> *Om produkten är utrustad med funktionen knapplås kan det vara aktiverat. Inaktivera det.*
- Om skärmen inte tänds när du slår på spishällen igen. >>> *Koppla bort apparaten vid strömbrytaren. Vänta i minst 20 sekunder och anslut den sedan igen.*
- Skyddet mot överhettning är aktivt. >>> *Tillåt spishällen att svalna.*
- Kockkäret är inte lämpligt. >>> *Kolla din gryta.*

"□" och "□" eller "□" symbolen visas på matlagningens skärm.

- Du har inte placerat grytan i den aktiva matlagningens zonen. >>> **Kontrollera om det finns en gryta i matlagningens zonen.**
- Din gryta är inte anpassad för matlagning på induktionsplattor. >>> *Kontrollera att kockkäret är kompatibelt med induktionshällen.*
- Kockkäret är inte centrerat korrekt eller bottenytan på grytan är inte tillräckligt bred för matlagningens zonen. >>> *Välj en gryta som är tillräckligt bred och centrera den i matlagningens zonen ordentligt.*
- Kockkäret eller matlagningens zonen är överhettad. >>> *Tillåt dem att svalna.*

Vald matlagningens zonen stängs plötsligt av under användning.

- Matlagningstiden för den valda matlagningens zonen kan vara över. >>> *Du kan ställa in en ny matlagningstid eller avsluta matlagningen.*
- Skyddet mot överhettning är aktivt. >>> *Tillåt spishällen att svalna.*
- Ett objekt kanske täcker pekkontrollpanelen. >>> *Ta bort objektet på panelen.*

Grytan blir inte varm även om matlagningens zonen är på.

- Din gryta är inte anpassad för matlagning på induktionsplattor. >>> *Kontrollera att kockkäret är kompatibelt med induktionshällen.*
- Kockkäret är inte centrerat korrekt eller bottenytan på grytan är inte tillräckligt bred för matlagningens zonen. >>> *Välj en gryta som är tillräckligt bred och centrera den i matlagningens zonen ordentligt.*

Kylfläkten fortsätter att vara igång även om spishällen är avstängd.

- Detta är inget fel. Kylfläkten fortsätter att vara igång tills elektroniken i spishällen svalnar till en lämplig temperatur.

Ljud från kokplattan under matlagning

Ljud kan höras från kokplattan under användning. Dessa ljud beror på kokkärlets komposition. Dessa ljud är normala, de betyder inte att det finns något fel och är en del av induktionsteknologin.

Möjliga ljud och deras orsaker

- **Fläktljud:** Kokplattan är utrustad med en fläkt, som aktiveras automatiskt enligt apparatens temperatur. Fläkten har olika funktionsnivåer och fungerar med dessa enligt temperaturen.
- **Lågt surr, så som ljudet från en transformator.** Detta beror på induktionsteknologins natur. När värme överförs direkt i kokkärlets botten, kan detta surrljud höras beroende på kokkärlets material. Därför kan olika ljud höras från olika kokkärl.
- **Sprakande:** Orsaken till detta är strukturen och materialet i kokkärlets botten. Sprakande kan höras, om kokkärllet är tillverkad av flera lager av olika material.
- **Vinande:** Ett vinande kan höras, när två matlagningszoner på kokplattans samma sida används med olika matlagningsnivåer.

Felkoder/orsaker och möjliga åtgärder

Felkoder	Felets orsaker	Möjliga åtgärder
E 22 E 26	Induktionshällen överhettad.	Stäng av induktionshällen och låt den svalna. Felet är åtgärdad, när hällens temperatur sjunker under gränsvärdena.
E 46	En eller flera knappar har tryckt i över 10 sekunder. Ett föremål har lämnats på kontrollpanelen eller kontrollen är utsatt för ånga.	Problemet löses genom att ta bort handen från hällen. Problemet löses när kontrollpanelen rengörs.
E 47	En olämplig kastrull används till matlagning.	Felet åtgärdas, när för induktionsmatlagning lämplig kastrull används.
E 1 - E 15	Kommunikationsfel i induktionshällen.	Stäng av induktionshällen och använd den igen efter 30 sekunder. Kontakta auktoriserad återförsäljare, om problemet kvarstår.
E 16 - E 21	Fel i temperatursensorn i induktionshällen.	Stäng av induktionshällen och använd den igen efter 30 sekunder. Kontakta auktoriserad återförsäljare, om problemet kvarstår.

Felkoder	Fellets orsaker	Möjliga åtgärder
E 23 E 24	Programfel i induktionshällen.	Stäng av induktionshällen och använd den igen efter 30 sekunder. Kontakta auktoriserad återförsäljare, om problemet kvarstår.
E 25	Fläktens funktionsfel i induktionshällen.	Stäng av induktionshällen och använd den igen efter 30 sekunder. Kontakta auktoriserad återförsäljare, om problemet kvarstår.
E 31 - E 45	Elektronikkortets hårdvarufel i induktionshällen.	Stäng av induktionshällen och använd den igen efter 30 sekunder. Kontakta auktoriserad återförsäljare, om problemet kvarstår.
E 48 E 49 E 51	Sensorfel i induktionshällen.	Sensorenheten ska vara kompatibel med användningsförhållandena. Kontakta auktoriserad återförsäljare, om problemet kvarstår.
E 52 - E 57	Hög temperatur fel i induktionshällen.	Stäng av induktionshällen och låt den svalna. Felet är åtgärdad, när sensorns temperatur sjunker under gränsvärdena. Kontakta auktoriserad återförsäljare, om problemet kvarstår.
FF	Någon av knapparna har tryckts in länge.	När den långa intryckningen av knappen har avslutats,
	Ett kokkärl har kanske placerats över kontrollenheten.	När kokkärlet lyfts bort från kontrollenheten,
	Mat/vätska har kanske stänkt över kontrollenheten.	Felet försvinner, när maten/vätskan avslägsnas.

