

# GRUNDIG

## Перална машина Ръководство за употреба



GW5 P4724 W

BG



# Съдържание

|          |   |           |
|----------|---|-----------|
| <b>1</b> | <b>Инструкции за безопасност.....</b>   | <b>4</b>  |
| 1.1      | Предназначение .....  | 4         |
| 1.2      | Безопасност на деца, уязвими лица и домашни любимци.....                              | 4         |
| 1.3      | Електрическа безопасност.....   | 5         |
| 1.4      | Безопасност при боравене .....  | 6         |
| 1.5      | Безопасност при монтаж.....   | 6         |
| 1.6      | Оперативна безопасност .....  | 8         |
| 1.7      | Безопасност при поддръжка и почистване .....  | 9         |
| <b>2</b> | <b>Важни инструкции за околната среда.....</b>  | <b>10</b> |
| 2.1      | Съответствие с Директивата за ОЕЕО .....  | 10        |
| 2.2      | Информация за опаковката .....  | 10        |
| <b>3</b> | <b>Технически спецификации .....</b>  | <b>11</b> |
| <b>4</b> | <b>Монтаж .....</b>   | <b>12</b> |
| 4.1      | Подходящо място за монтаж ....  | 12        |
| 4.2      | Монтаж на капацити на долния панел.....   | 12        |
| 4.3      | Сваляне на транспортните предпазни болтове .....                                      | 13        |
| 4.4      | Свързване към водоснабдяване .....  | 13        |
| 4.5      | Свързване на дренажния маркуч към канализацията.....                                  | 14        |
| 4.6      | Регулиране на стойките .....  | 15        |
| 4.7      | Електрическа връзка .....   | 15        |
| 4.8      | Стартиране .....  | 15        |
| <b>5</b> | <b>Подготовка .....</b>   | <b>16</b> |
| 5.1      | Сортиране на прането.....   | 16        |
| 5.2      | Подготовка на прането .....   | 16        |
| 5.3      | Съвети за пестене на енергия и вода.....  | 16        |
| 5.4      | Зареждане на прането .....  | 16        |
| 5.5      | Правилен товарен капацитет....  | 17        |
| 5.6      | Използване на препарат и омекотител .....   | 17        |
| 5.7      | Съвети за ефективно пране .....   | 19        |
| <b>6</b> | <b>Експлоатация на продукта .....</b>   | <b>20</b> |
| 6.1      | Контролен панел.....  | 21        |
| 6.2      | Символи на дисплея.....   | 22        |
| 6.3      | Таблица с програми и консумация .....   | 23        |
| 6.4      | Избор на програма.....  | 25        |
| 6.5      | Програми .....  | 25        |
| 6.6      | Избор на температура .....  | 28        |
| 6.7      | Избор на скорост на въртене .....   | 28        |
| 6.8      | Избор на допълнителни функции.....  | 29        |
| 6.8.1    | Допълнителни функции .....  | 29        |
| 6.8.2    | Функции/програми, избрани чрез натискане на функционалните клавиши за 3 секунди ..... | 30        |
| 6.9      | Краен час .....   | 31        |
| 6.10     | Стартиране на програмата.....   | 32        |
| 6.11     | Заклучване на вратата .....   | 32        |
| 6.12     | Промяна на селекциите след стартиране на програмата .....                             | 33        |
| 6.13     | Отмяна на програмата.....   | 34        |
| 6.14     | Край на програма .....  | 34        |
| <b>7</b> | <b>Поддръжка и почистване .....</b>   | <b>34</b> |
| 7.1      | Почистване на чекмеджето за перилен препарат .....                                    | 34        |
| 7.2      | Почистване на зареждащата врата и барабана .....                                      | 35        |
| 7.3      | Почистване на корпуса и контролния панел.....   | 35        |
| 7.4      | Почистване на филтрите за всмукване на вода .....                                     | 35        |
| 7.5      | Източване на останалата вода и почистване на филтъра на помпата .....                 | 35        |
| <b>8</b> | <b>Отстраняване на неизправности .....</b>  | <b>37</b> |
| <b>9</b> | <b>ОТГОВОРНОСТ / ПРЕДУПРЕЖДЕНИЕ .....</b>   | <b>41</b> |

## Моля, първо прочетете това ръководство за потребителя!

Уважаеми клиенти,







Благодарим Ви, че избрахте продукт на Grundig . Надяваме се, че ще получите най-добрите резултати от Вашия продукт, който е произведен с високо качество и модерна технология. Затова, моля, прочетете внимателно цялото това ръководство за потребителя и всички други придружаващи го документи, преди да използвате продукта.

Следвайте всички предупреждения и информация в ръководството за потребителя. По този начин вие предпазвате себе си и продукта си от възможни опасности.

Пазете ръководството за потребителя. Ако предадете продукта на някой друг, дайте и ръководството за потребителя. Гаранционните условия, използването и методите за отстраняване на неизправности на вашия продукт са в ръководството за потребителя.

### Символи и определения

В ръководството за потребителя се използват следните символи:

|  |   |
|--|---|
|    | Опасност, която може да доведе до смърт или нараняване.                             |
|    | Важна информация или полезни съвети за използването.                                |
|    | Прочетете ръководството за потребителя.   |
|    | Рециклируеми материали.   |
| <br> | Предупреждение за гореща повърхност.  |
| <b>ВНИМАНИЕ!</b>   | Опасност, която може да доведе до материални щети на продукта или на околната среда |

## 1 Инструкции за безопасност

Този раздел включва инструкциите за безопасност, необходими за предотвратяване на риск от телесни наранявания или материални щети.

Нашата компания не носи отговорност за щети, които могат да възникнат, ако тези инструкции не бъдат спазени.

- Операциите по монтаж и ремонт винаги се извършват от оторизиран сервиз.
- Използвайте само оригинални резервни части и аксесоари.
- Не ремонтирайте и не подменяйте никакви компоненти на продукта, освен ако не е ясно посочено в ръководството за потребителя.
- Не променяйте продукта.

### 1.1 Предназначение

- Този продукт е проектиран за домашна употреба. Не е за търговски цели или не трябва да се използва извън предназначението му.
- Продуктът трябва да се използва само за пране и изплакване на пране, които са маркирани по съответния начин

- Този уред е предназначен за домакински и подобни приложения. Например;
  - Служебни кухни на магазини, офиси и други работни среди;
  - Ферми,
  - От клиенти на хотели, мотели и други съоръжения за настаняване
  - Къщи за гости, хостел-подобни среди
  - Общи части на жилищни блокове или перални

### 1.2 Безопасност на деца, уязвими лица и домашни любимци

- Този продукт може да се използва от деца на възраст над 8 години и лица с недоразвити физически, сетивни или умствени способности или с липса на опит и знания, ако са били под наблюдение или инструкции относно използването на уреда по безопасен за продукта начин и включените опасности.

- Деца под 3-годишна възраст трябва да се държат далеч, освен ако не се наблюдават непрекъснато.
- Електрическите продукти са опасни за деца и домашни любимци. Децата или домашните любимци не трябва да си играят, да се катерят отгоре или да влизат вътре в продукта. Проверете продукта от вътре преди употреба.
- Използвайте защита за деца, за да предотвратите намесата на децата при продукта.
- Не забравяйте да затворите вратата за зареждане, когато напускате стаята, където се намира продуктът. Децата и домашните любимци могат да се заключат вътре и да се удавят.
- Децата не трябва да извършват дейности по почистване и поддръжка на потребителя без надзор на възрастен.
- Пазете опаковъчните материали далеч от деца. Опасност от нараняване и задушаване.
- Пазете всички почистващи препарати и добавки, използвани за продукта, далеч от достъпа на деца.
- Изрежете захранващия кабел и счупете и деактивирайте заключващия механизъм на вратата за зареждане, преди да изхвърлите продукта за безопасност на децата.



### **1.3 Електрическа безопасност**

- Продуктът трябва да бъде изключен по време на инсталацията, поддръжката, почистването и ремонта.
- Ако захранващият кабел е повреден, той трябва да бъде заменен от оторизиран сервиз, за да се избегнат възможни рискове.
- Не пъхайте захранващия кабел под и зад продукта. Не поставяйте тежки предмети върху захранващия кабел. Не прегъвайте, смачквайте и не приближавайте захранващия кабел към източници на топлина.
- Не използвайте удължителен кабел, щепсел или адаптер за работа с вашия продукт.
- Щепселът трябва да бъде лесно достъпен. Ако това не е възможно, на електрическата инсталация трябва да има механизъм, който отговаря на електрическото законодателство и който

изключва всички клеми от електрическата мрежа (предпазител, превключвател, главен превключвател и т.н.).

- Не пипайте щепсела с мокри ръце.
- Когато изключвате уреда от контакта, не дръжте захранващия кабел, а щепсела.
- Уверете се, че щепселът не е мокър, мръсен или прашен.



#### **1.4 Безопасност при боравене**

- Изключете продукта от контакта, преди да го преместите, отстранете изхода за вода и връзките на водопровода. Източете водата, останала вътре в продукта.
- Продуктът е тежък, не го местете сами. Не дръжте екструдиралите части като вратата за зареждане на прането, за да повдигнете и преместите продукта. Горната тава трябва да бъде здраво закрепена при преместване.
- Вашият продукт е тежък; трябва да се носи внимателно от двама души, ако има стълбище. Това може да причини

наранявания, ако продуктът ви падне върху вас. Не удряйте и не изпускате продукта, докато го носите.

- Носете продукта в изправено положение.
- Уверете се, че маркучите, както и захранващият кабел не са сгънати, притиснати или смачкани, след като продуктът е поставен на мястото си след процедурите по монтаж или почистване.



#### **1.5 Безопасност при монтаж**

- Проверете информацията в ръководството и инструкциите за монтаж, за да подготвите продукта за монтаж и се уверете, че електрическата мрежа, мрежата за чиста вода и изходът за вода са подходящи. Ако не, обадете се на квалифициран електротехник и водопроводчик, за да ги накарате да предприемат необходимите мерки. Тези операции са отговорност на клиента.
- Проверете за повреди по продукта, преди да го инсталирате. Не монтирайте продукта, ако е повреден.

- Може да се получат наранявания, ако ръцете се поставят в непокрити слотове. Затворете отворите на транспортните болтове за безопасност с пластмасови тапи.
- Не монтирайте и не оставяйте продукта на места, където той може да бъде изложен на външни условия на околната среда.
- Не монтирайте продукта на места, където температурата пада под 0°C.
- Не поставяйте продукта върху килим или подобна повърхност. Това би създавало опасност от пожар, тъй като не може да получава въздух отдолу.
- Поставете продукта на равна и твърда повърхност и балансирайте с регулируемите крака.
- Свържете продукта към заземителен щепсел, защитен с предпазител, подходящ за текущите стойности на етикета на типа. Уверете се, че заземяването се извършва от експерт електротехник. Не използвайте продукта без подходящо заземяване според местните / национални разпоредби.
- Включете продукта в контакт със стойности на напрежение и честота, подходящи за тези, посочени на етикета на типа.
- Не включвайте продукта в хлабави, счупени, замърсени, мазни контакти или контакти, които са излезли от техните гнезда или контакти с риск от контакт с вода.
- Използвайте новия комплект маркучи, предоставен с продукта. Не използвайте повторно стари маркучи. Не правете допълнения към маркучите.
- Свържете маркуча за подаване на вода директно към крана за вода. Налягането от крана трябва да бъде минимум 0,1 MPa (1 бар) и максимум 1MPa (10 бара). За една минута от крана трябва да изтече от 10 до 80 литра вода, за да може продуктът да функционира правилно. Ако налягането на водата е над 1 MPa (10 бара), трябва да се монтира редуциращ клапан. Максимално допустимата температура е 25 ° C.
- Поставете края на маркуча за изпускане на вода към изпускателния канал за мръсна вода, мивката или ваната.

- Поставете захранващия кабел и къщите на места, без риск от спъване.
- Не монтирайте продукта зад врата, плъзгаща се врата или на друго място, което ще попречи на вратата да се отвори напълно.
- Ако трябва да се постави сушилният върху продукта, фиксирайте с подходящ свързващ апарат, получен от оторизиран сервиз.
- Има опасност от контакт с електрически парчета, когато се отстранят горните тави. Не демонтирайте горната тава на продукта.
- Поставете продукта на поне 1 см от краищата на мебелите.



## 1.6 Оперативна безопасност

- Когато използвате уредите, използвайте само почистващи препарати, омекотители и добавки, подходящи за перални машини.
- Не използвайте химически разтворители върху продукта. Тези материали съдържат риск от експлозия.
- Не работете с дефектни или повредени продукти. Изключете продукта от контакта (или изключете предпазителя, към който е свързан), затворете крана за вода и се обадете на оторизиран сервиз.
- Не поставяйте източници на запалване (горяща свещ, цигари и др.) Или източници на топлина (ютии, пещи, фурни и др.) върху или близо до продукта. Не поставяйте запалими / експлозивни материали близо до продукта.
- Не се качвайте върху продукта.
- Изключете продукта от контакта и затворете крана, ако няма да го използвате дълго време.
- Почистващи препарати / материали за поддръжка могат да се пръскат от чекмеджето за перилен препарат, ако е отворено, докато машината работи. Контактът на препаратата с кожата и очите е опасен.
- Уверете се, че домашните любимци не се качват вътре в продукта. Проверете продукта от вътре преди употреба.
- Не отваряйте със сила заключената врата за пералнята. Вратата ще се отвори, след като прането приключи. Ако вратата не се отвори, използвайте



решенията за грешка „Вратата за зареждане не се отваря“ в раздела за отстраняване на неизправности.

- Не измивайте елементи, замърсени с бензин, керосин, бензол, редуктори, алкохол или други запалими или експлозивни материали и промишлени химикали.
- Не използвайте директно препарат за химическо чистене и не перете, изплаквайте или центрофугирате прането, замърсено с препарат за химическо чистене.
- Не поставяйте ръцете си във въртящия се барабан. Изчакайте, докато барабанът вече не се върти.
- Не поставяйте ръката си или метален предмет под пералнята.
- Ако изперете прането при високи температури, източената вода за изпиране ще изгори кожата ви, ако е в контакт с кожата ви, напр. когато изпускателният маркуч е свързан към крана. Не докосвайте отводнителната вода.
- Вземете следните предпазни мерки, за да предотвратите образуването на биофилм и неприятни миризми:

- Уверете се, че помещението, в което е поставена пералнята, е добре проветриво.
- Избършете уплътнението на вратата и заредете стъклото на вратата със суха и чиста кърпа в края на програмата.

- Стъклото на вратата за зареждане ще се нагрее при пране при високи температури. Затова да не се докосва стъклото на вратата за зареждане по време на пране, особено от деца.



## 1.7 Безопасност при поддръжка и почистване

- Не мийте продукта с шайби под налягане, чрез пръскане на пари, вода или изливане на вода.
- Не използвайте остри и абразивни инструменти за почистване на продукта. Не използвайте домакински почистващи препарати, сапун, перилен препарат, газ, бензин, разремител, алкохол, лак и др., докато почиствате.
- Почистващите агенти, съдържащи разтворители, могат да изпускат отровни

- пари, напр. почистващ разтворител. Не използвайте почистващи продукти, съдържащи разтворители.
- Когато отворите за почистване, може да има остатъци от препарат в чекмеджето за перилни препарати.

- Не демонтирайте филтъра на изпускателната помпа, докато продуктът работи.
- Температурата в машината може да се повиши до 90 ° C. Почистете филтъра, след като водата в машината се охлади, за да се избегне риск от изгаряне.

## 2 Важни инструкции за околната среда

---

### 2.1 Съответствие с Директивата за ОЕЕО



Този продукт е в съответствие с Директивата на ЕС за ОЕЕО (2012/19/ЕС). Този продукт носи символ за класификация за отпадъци от електрическо и електронно оборудване (ОЕЕО).

Този продукт е произведен с висококачествени части и материали, които могат да се използват повторно и са подходящи за рециклиране. Не изхвърляйте отпадъчния продукт с нормални битови и други отпадъци в края на експлоатационния му живот. Занесете го в събирателния център за рециклиране на електрическо и електронно оборудване. Моля, консултирайте се с местните власти, за да научите за тези центрове за събиране.

---

### Съответствие с RoHS директивата:

Продуктът, който сте закупили, отговаря на RoHS директивата на ЕС (2011/65/ЕС). Той не съдържа вредни и забранени материали, посочени в директивата.

### 2.2 Информация за опаковката

Опаковъчните материали на продукта са произведени от рециклируеми материали в съответствие с нашите

национални разпоредби за околната среда. Не изхвърляйте опаковъчните материали заедно с битовите или други отпадъци. Занесете ги на местата за събиране на опаковъчните материали, определени от местните власти.

### 3 Технически спецификации

|  |              |
|--|--------------|
| Име на доставчика или търговска марка            | Grundig      |
| Име на модела                                    | GW5 P4724 W  |
|  | 7002440003   |
| Номинален капацитет (кг)                         | 7            |
| Максимална скорост на центрофугиране (цикъл/мин) | 1200         |
| Вграден  | No           |
| Височина (см)                                    | 84           |
| Ширина (см)                                      | 60           |
| Дълбочина (см)                                   | 55           |
| Единичен вход за вода / Двоен вход за вода       | + / -        |
| Електрически вход (V/Hz)                         | 230 V / 50Hz |
| Общ ток (A)                                      | 10           |
| Обща мощност (W)                                 | 2200         |
| Код на основния модел                            | 1620         |



Информацията за модела, съхранена в продуктовата база данни, може да бъде достигната, като влезете в следния уебсайт и потърсите идентификатора на вашия модел (\*), който се намира на енергийния етикет.

<https://eprel.ec.europa.eu/>

**SUPPLIER'S NAME**                      **MODEL IDENTIFIER** → (\*)

A

A

Таблица със символи

|                     |                                 |                      |                           |                            |                            |  |                |                   |                       |                             |                    |
|---------------------|---------------------------------|----------------------|---------------------------|----------------------------|----------------------------|--|----------------|-------------------|-----------------------|-----------------------------|--------------------|
|                     |                                 |                      |                           |                            |                            |  |                |                   |                       |                             |                    |
| Предпране           | Бързо                           | Бързо изпиране +     | Допълнително изплакване   | Допълнителна вода          | Предплазване от намачкване | Почистване на косми от домашни любимци | Пара           | Нощен режим       | Накисване             | Задържане на изплакването   | Накисване          |
|                     |                                 |                      |                           |                            |                            |  |                |                   |                       |                             |                    |
| AutoDose            | Избор на течен перилен препарат | Избор на омекотител  | Изплакване                | Центрофугиране + Изцеждане | Източване                  | Температура                            | Центрофугиране | Не Центрофугиране | Течаща вода (Студена) | Без вода                    | Забавяне на старта |
|                     |                                 |                      |                           |                            |                            |  |                |                   |                       |                             |                    |
| Врата Заклучвам     | Дете Заклучвам                  | Вкл/Изкл             | Старт / Пауза             | Ниво на замърсяване        | Добавяне на дрехи          | Изтеглена програма                     | Пране          | Ок (Край)         | Отказ                 | Предплазване от намачкване+ | Сушене             |
|                     |                                 |                      |                           |                            |                            |  |                |                   |                       |                             |                    |
| Допълнително сушене | Сушене за прибиране             | Подсушава за гладене | Сушене със зададено време | Освежаване с въздух        |                            |  |                |                   |                       |                             |                    |

## 4 Монтаж



Моля, първо прочетете раздела „Инструкции за безопасност“!



Вашата перална машина автоматично разпознава количеството пране, поставено вътре, когато избира програмата. При инсталиране на продукта, преди първата употреба, трябва да се извърши калибриране, за да се гарантира, че количеството пране се открива по най-точния начин.

За да направите това, изберете програмата Почистване на барабана\* и отменете функцията за центрофугиране. Стартирайте програмата без пране. Изчакайте програмата да приключи, което ще отнеме около 15 минути.

\*Името на програмата може да варира в зависимост от модела. За избор на подходяща програма прегледайте раздела с описания на програмите.

- Подготовката на местоположението и инсталациите за електричество, чешмяна вода и отпадъчни води на мястото на инсталацията е отговорност на клиента.
- Уверете се, че маркучите за подаване и изпускане на вода, както и захранващият кабел не са сгънати, притиснати или смачкани, докато натискате продукта на мястото му след инсталацията или почистването.
- Преди да инсталирате, визуално проверете дали продуктът има някакви дефекти. Не монтирайте продукта, ако е повреден. Повредените продукти създават рискове за вашата безопасност.

### 4.1 Подходящо място за монтаж

- Поставете продукта на твърд и равен под. Не го поставяйте върху килим с високо натрупване или други подобни

повърхности. Неподходящият под може да причини проблеми с шума и вибрациите.

- Общото тегло на пералнята и сушилнята - с пълно натоварване - когато са поставени една върху друга достига приблизително 180 килограма. Поставете продукта на здрав и равен под, който има достатъчна товароносимост.
- Не поставяйте продукта върху захранващия кабел.
- Не монтирайте продукта на места, където температурата може да падне под 0 °C. Замразяването може да повреди вашия продукт.
- Оставете минимум 1 см разстояние между продукта и мебелите.
- Ако ще инсталирате продукта на повърхност със стъпала, никога не го поставяйте близо до ръба.
- Не поставяйте продукта на която и да е платформа.
- Не поставяйте източници на топлина като готварска печка, ютия, фурна, нагревател и др. върху уреда и не ги използвайте върху продукта.

### 4.2 Монтаж на капацита на долния панел

- За да повишите комфорта на звука на продукта, прикрепете капак А, след като отстраните пяната от опаковката.

#### Капак А

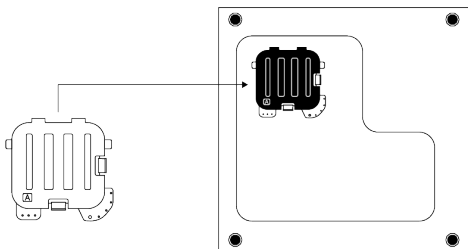

Наклонете машината леко назад. Опрете езичетата на капак А върху долния панел. Завършете сглобяването, като завъртите капака.

- Капак Б и капачката не са задължителни. Ако е наличен, прикрепете капак Б и капачката.

#### Капак Б

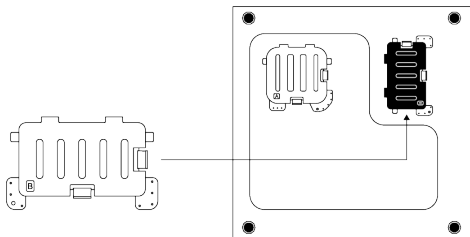

Опрете езичетата на капак Б върху долния панел. Завършете сглобяването, като завъртите капака.

#### Капачка

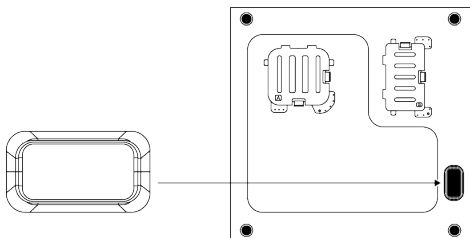

Поставете капачката, като я натиснете с пръст.

### 4.3 Сваляне на транспортните предпазни болтове

1. Разхлабете всички болтове за безопасност при транспортиране с подходящ ключ, докато се завъртят свободно.
2. Огънете вътрешната част, като я натиснете в областите на захващане и я издърпайте.
3. Прикрепете пластмасовите капаци, предоставени в чантата за ръководство за потребителя, в отворите на задния панел.

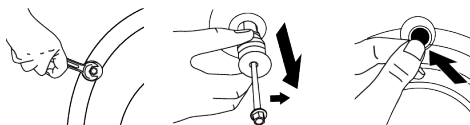

#### ЗАБЕЛЕЖКА

Отстранете транспортните болтове за безопасност, преди да използвате продукта! В противен случай продуктът ще се повреди.



#### ЗАБЕЛЕЖКА

Съхранявайте транспортните болтове за безопасност на безопасно място, за да ги използвате повторно, когато продуктът трябва да бъде преместен отново в бъдеще. Монтирайте предпазните болтове за транспортиране в обратен ред от процедурата по разглобяване. Никога не премествайте продукта, без болтовете за транспортиране да са правилно фиксирани!

### 4.4 Свързване към водоснабдяване



#### ЗАБЕЛЕЖКА

Моделите с един вход за вода не трябва да бъдат свързвани към крана за гореща вода. В такъв случай прането ще се повреди или продуктът ще премине в режим на защита и няма да работи. Не използвайте стари или използвани маркучи за подаване на вода при нов продукт. Това може да причини изтичане на вода от машината и да изцапа прането ви.

1. Затегнете всички гайки на маркуча ръчно. Никога не използвайте инструмент, когато затягате гайките.
2. След отваряне на маркуча отворете крановете напълно, за да проверите за течове на вода в точките на свързване. Ако възникне някакъв теч, затворете крана и извадете гайката. Проверете уплътнението и затегнете

отново гайката внимателно. За да предотвратите изтичането на вода и произтичащите щети, дръжте крановете затворени, когато не използвате продукта.

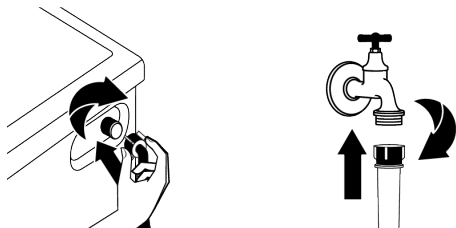

#### 4.5 Свързване на дренажния маркуч към канализацията

1. Прикрепете края на маркуча за източване директно към канализацията за отпадъчни води, мивката или ваната.



Къщата ви ще бъде наводнена, ако маркучът за оттичане се измести по време на източването на водата. Съществува и риск от изгаряне поради високите температури на пране! За да предотвратите подобни ситуации и да се уверите, че продуктът извършва процеси на приемане и източване на вода без проблем, фиксирайте добре маркуча за източване.

2. Свържете дренажния маркуч на минимална височина от 40 cm и максимална височина от 100 cm.
3. Монтирането на маркуча за източване на вода на нивото на земята или близо до пода (40 cm отдолу) и след това повдигането затруднява изпускането на вода и прането може да излезе изключително мокро. По този начин следвайте височините, предвидени на фигурата.

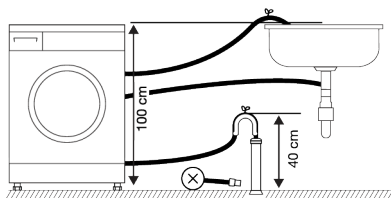

4. За да предотвратите отново връщането на отпадъчните води в продукта и за осигуряване на лесно оттичане, не потапяйте края на маркуча в отпадъчната вода или не го поставяйте в канализацията за повече от 15 cm. Ако е твърде дълго, отрежете го по-късо.
5. Краят на маркуча не трябва да се огъва, не трябва да се настъпва и маркучът не трябва да се прищипва между канализацията и продукта. В противен случай може да възникнат проблеми с изпускането на вода.
6. Ако дължината на маркуча е твърде малка, използвайте го, като добавите оригинален удължителен маркуч. Дължината на маркуча не трябва да е по-голяма от 3,2 m. За да предотвратите изтичане на вода, винаги фиксирайте връзката между удължителния маркуч и дренажния маркуч на продукта с подходяща скоба, така че да не се откъсва и да причинява течове.

## 4.6 Регулиране на стойките



### ЗАБЕЛЕЖКА

За да се гарантира, че продуктът работи по-безшумно и без вибрации, той трябва да стои изправен и балансиран на краката си. Уверете се, че продуктът е балансиран чрез регулиране на краката. В противен случай продуктът може да се измести от мястото си и да причини проблеми със смачкване, шум и вибрации. За да не повредите контрагайките, не използвайте никакви инструменти за разхлабване на гайките.

1. Разхлабете ръчно гайките на краката.
2. Регулирайте краката, докато продуктът застане на ниво и бъде балансиран.
3. Затегнете отново всички фиксиращи гайки на ръка.

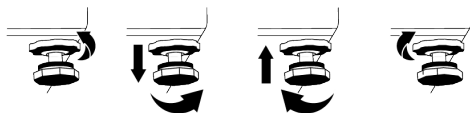

## 4.7 Електрическа връзка

Свържете продукта към заземен контакт, защитен с предпазител 16 А. Нашата компания не носи отговорност за щетите, които ще бъдат причинени поради използването на продукта без заземяване съгласно местните разпоредби.

- Връзката трябва да отговаря на националните разпоредби.
- Електрическата кабелна инфраструктура на продукта трябва да е подходяща и да отговаря на изискванията на продукта. Препоръчително е да използвате устройство за остатъчен ток.

- Щепселът на захранващия кабел трябва да бъде лесно достъпен след инсталирането.
- Ако текущото захранване на предпазителя или прекъсвача в къщата е по-малко от 16 ампера, накарайте квалифициран електротехник да инсталира захранване с 16 ампера.
- Напрежението, посочено в раздела "Технически спецификации", трябва да бъде равно на мрежовото напрежение.
- Не правете връзки чрез удължителни кабели или разклонители. Възможно е прегряване и изгаряне поради свързващия кабел.



Повредените захранващи кабели трябва да бъдат заменени от оторизиран сервиз, за да се предотврати възможна опасност.

## 4.8 Стартиране

Преди да започнете да използвате продукта, уверете се, че препаратите, описани в раздел „Инструкции за опазване на околната среда“ и „Инсталиране“. За да подготвите продукта за пране, извършете първата операция в програмата за почистване на барабана. Ако тази програма не е налична във вашия продукт, приложете метода, описан в раздел "Почистване на вратата за зареждане и барабана".

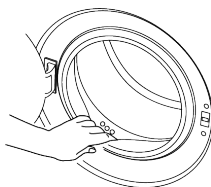

В продукта е останала малко вода поради процесите на контрол на качеството в производството. Не е вредно за продукта.

## 5 Подготовка



Моля, първо прочетете раздела „Инструкции за безопасност“!

### 5.1 Сортиране на прането

- Сортирайте прането според вида плат, цвета и степента на замърсяване и допустимата температура на водата.
- Винаги спазвайте инструкциите, определени на етикетите за грижа за дрехите.

### 5.2 Подготовка на прането

- Предмети за пране с метални приставки, като например окабеляване, катарам на колан или метални копчета, ще повредят продукта. Извадете металните парчета или изперете такива дрехи, като ги поставите в чанта за пране или калъфка за възглавници.
- Извадете всички вещества в джобовете, като монети, химикалки и кламери, и обърнете джобовете навътре и изчеткайте. Такива предмети могат да повредят продукта или да причинят проблем с шума.
- Поставете дрехи с малък размер като чорапи за бебета и чорапогащници в чанта за пране или калъфка за възглавници.
- Поставете завеси, без да ги мачкате. Премахнете елементите за закрепване на завесата. Елементите за закрепване на завеса могат да причинят дърпане и скъсване на завесата.
- Закопчайте циповете, зашийте разхлабените копчета и поправете разкъсванията.
- Изперете продуктите с етикет „Пране в машина“ или „Ръчно пране“ само с подходяща програма.
- Не перете заедно цветно и бяло пране. Новите памучни тъмни цветове отделят много багрило. Перете ги отделно.

- Упоритите петна трябва да се третират правилно преди изпиране.
- Перете панталони и деликатно пране, обърнато отвътре.
- Прането, което е силно подложено на материали като брашно, варов прах, мляко на прах и др., трябва да се отърси, преди да се постави в продукта. Такъв вид прах по прането може да се натрупа на вътрешните части на продукта навреме и да причини щети.

### 5.3 Съвети за пестене на енергия и вода

Следващата информация ще ви помогне да използвате продукта по екологичен и енергийно / водно-ефективен начин.

- Работете с продукта с максимално допустимия капацитет на натоварване за програмата, която сте избрали, но не претоварвайте. Вижте „Таблица с програми и консумация“
- Спазвайте указанията за температурата на опаковката на перилния препарат.
- Изперете леко замърсеното пране при ниски температури.
- Използвайте по-бързи програми за малки количества леко замърсено пране.
- Не използвайте предварително пране и високи температури за пране, което не е силно замърсено или на петна.
- Ако планирате да изсушите прането си в сушилня, изберете най-високата скорост на центрофугиране, препоръчана по време на процеса на пране.
- Не използвайте повече перилен препарат от препоръчаното количество върху опаковката на перилния препарат.

### 5.4 Зареждане на прането

1. Отворете люка за зареждане.



2. Поставете прането в продукта свободно.
3. Натиснете вратата за зареждане, докато чуete звук от затваряне. Уверете се, че във вратата не попадат предмети. Вратата за зареждане е заключена, докато програмата работи. Заключването на вратата ще се отвори, след като програмата работи. Заключването на вратата ще се отвори, след като програмата приключи. След това можете да отворите вратата за зареждане. Ако вратата не се отвори, приложете решенията, предвидени за „Вратата за зареждане не може да се отвори.“ грешка в раздела за отстраняване на неизправности.

### 5.5 Правилен товарен капацитет

Максималната товарносимост зависи от вида пране, степента на замърсяване и желаната програма за пране.

Продуктът автоматично регулира количеството вода според теглото на прането, поставено вътре в него.



Следвайте инструкциите в „Таблица за програми и консумация“. Когато уредът е претоварен, ефективността на изпиране на продукта ще намалее. Освен това могат да възникнат проблеми с шума и вибрациите.

### 5.6 Използване на препарат и омекотител



#### ВНИМАНИЕ!

Прочетете инструкциите на производителя на опаковката, докато използвате препарати, омекотители, нишесте, белина и обезцветители, анти-варовик и следвайте предоставената информация за дозировката. Използвайте мерителна чашка, ако има такава.

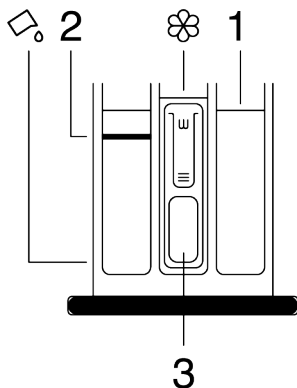

Чекмеджето за перилен препарат се състои от три отделения:

- (1) за предпране,
  - (2) за основно пране,
  - (3) за омекотител,
- (☒) в отделението за омекотител има и парче сифон.

(☒) в основното отделение за пране има и отделение за течен препарат за използване на течен препарат.

#### Препарат, омекотител и други почистващи препарати

- Добавете препарат и омекотител, преди да стартирате програмата за пране.
- Не оставяйте чекмеджето за перилен препарат отворено, когато програмата за пране е включена!
- Ако използвате програма без предварително пране, не поставяйте препарат в отделението за предварително пране (отделение № "1").
- Ако използвате програма с предварително пране, стартирайте машината, след като добавите прахообразен перилен препарат в отделенията за предварително и основно пране (отделения 1 и 2).
- Не избирайте програма с предварително пране, ако използвате торбичка с препарат или топка за дозиране. Поставете торбичката за препарат или топката за дозиране директно сред прането в продукта.

- Ако използвате течен препарат, следвайте указанията в „Използване на течен препарат“ и не забравяйте да поставите апарата за течен препарат в правилното положение.

### Избор на типа препарат

Типът перилен препарат, който ще използвате, зависи от програмата за пране, вида на материята и цвета.

- Използвайте различни препарати за цветно и бяло пране.
- Изперете деликатните си дрехи само със специални препарати (течен препарат, шампоан за вълна и др.), предназначени само за деликатни дрехи и по предложени програми.
- При пране на тъмни дрехи и юргани се препоръчва използването на течен препарат.
- Изперете вълната по предложената програма със специален препарат, направен специално за вълна.
- Моля, прегледайте частта с описанията на програмата за предложената програма за различен текстил.
- Всички препоръки относно перилните препарати са валидни за избор на температурен диапазон на програмите.



Трябва да се използват само препарати, омекотители и добавки, подходящи за перални машини.  
Не използвайте сапун на прах.

### Регулиране на количеството перилен препарат

Количеството перилен препарат зависи от количеството пране, колко са замърсени и твърдостта на водата.

- Не превишавайте препоръчителните стойности на дозировката върху опаковката на перилния препарат, за да елиминирате прекомерната пяна и лошите проблеми с изплакването, да спестите пари и да опазите околната среда.

- Използвайте по-малки количества препарат за по-малко количество или по-малко замърсено пране.

### Използване на омекотители

Поставете омекотителя в отделението за омекотител на чекмеджето за перилен препарат.

- Не превишавайте знака (> макс<) в отделението за омекотител.
- Ако омекотителят не е течен, разрежете с вода, преди да го поставите в отделението за омекотител.



#### ВНИМАНИЕ!

Не използвайте течни препарати или други материали с почистващи свойства, освен ако не са предназначени за използване в перални машини за омекотяване на прането.

### Използване на течни препарати

#### Ако продуктът има отделение за течен препарат

- Натиснете и завъртете отделението там, където е показано, когато искате да използвате течни препарати. Частта, която пада отдолу, ще служи като бариера за течен препарат.
- Почиствайте с вода на мястото му или като отстранявате от мястото му, когато е необходимо. Не забравяйте да поставите апаратите в основното отделение за пране (отделение № "2") след почистване.
- Отделението трябва да е повдигнато, ако използвате прахообразен препарат. Вентилаторът, който ще видите в това положение, ще смеси прахообразния препарат и ще му помогне да се разтвори.

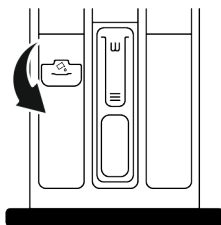

### **Използване на гел и таблетни препарати**

- Ако перилният препарат е течен и във вашия продукт няма отделение за течен перилен препарат, поставете гел препарата в основното отделение за миещ препарат при първия прием на вода. Ако вашият продукт има отделение за течен препарат, напълнете отделението с препарат, преди да стартирате програмата.
- Ако гел препаратът не е течен или е в капсулна течна таблетка, поставете директно вътре в барабана преди изпиране.
- Поставете перилния препарат за таблетки в основното отделение за пране (отделение № "2") или директно във вътрешността на барабана преди изпиране.

### **Използване на нишесте**

- Поставете течното нишесте, прахообразното нишесте или багилото за тъкани в отделението за омекотител.
- Не използвайте едновременно омекотител и нишесте в една и съща програма за пране.
- Избършете вътрешността на продукта с влажна и чиста кърпа след използване на нишесте.

### **Използване на анти-варовик**

- Когато е необходимо, използвайте само анти-варовик, произведен за перални машини.

### **Използване на белина и обезцветители**

- Изберете програма с предварително измиване и добавете белина в началото на предварително измиване. Не поставяйте препарат в отделението за предварително пране. Като алтернативно приложение изберете програма с допълнително изплакване и добавете белина, докато продуктът получава вода в отделението за перилен препарат в първата стъпка на изплакване.
- Не смесвайте и използвайте белина и препарат заедно.
- Тъй като белината може да причини дразнене на кожата, използвайте само малки количества (1/2 чаени чаши - приблизително 50 ml и изплакнете добре прането.
- Не изливайте белина директно върху прането.
- Не използвайте белина за цветни дрехи.
- Изберете програма с пране при ниска температура, докато използвате обезцветители на основата на кислород.
- Обезцветителите на базата на кислород могат да се използват заедно с перилни препарати. Ако обаче няма същия вискозитет като детергента, първо поставете детергента в отделение №. „2“ в чекмеджето за перилен препарат и изчакайте продуктът да измие препарата по време на прием на вода. Добавете обезцветителя в същото отделение, докато машината продължава да поема вода.

## 5.7 Съвети за ефективно пране

|                     |  | Дрехи  |   |  |   |
|---------------------|--|--|---|--|---|
|                     |  | Светли цветове и бели  | Цветни  | Черни / тъмни цветове  | Деликатни / Вълнени / копринени   |
|                     |  | (Препоръчителен температурен диапазон въз основа на нивото на замърсяване: 40-90 °C)   | (Препоръчителен температурен диапазон въз основа на нивото на замърсяване: студено -40 °C)  | (Препоръчителен температурен диапазон въз основа на нивото на замърсяване: студено -40 °C)   | (Препоръчителен температурен диапазон въз основа на нивото на замърсяване: студено -30 °C)  |
| Ниво на замърсяване | <b>Силно замърсени</b><br>(трудни петна като трева, кафе, плодове и кръв.)             | Може да се наложи предварително да обработите петната или да извършите предварително пране.<br>Прахообразните и течни препарати, препоръчани за бяло пране, могат да се използват в дози, препоръчани за силно замърсени дрехи.<br>Препоръчва се да се използват прахообразни препарати за почистване на петна от глина и пръст и петна, които са чувствителни към избелвания. | Препоръчаните за оцветители прахообразни и течни препарати могат да се използват в дози, препоръчани за силно замърсени дрехи.<br>Препоръчва се да се използват прахообразни препарати за почистване на петна от глина и пръст и петна, които са чувствителни към избелвания.<br>Трябва да се използват перилни препарати, които не съдържат обезцветители. | Течни почистващи препарати, подходящи за цветно и черно/тъмно пране, могат да се използват в дози, препоръчани за силно замърсени дрехи.   | Предпочитайте течни препарати, произведени за деликатни дрехи. Вълнените и копринени дрехи трябва да се перат със специални препарати за вълна. |
|                     | <b>Нормално замърсени</b><br>(Например петна, причинени от тялото върху яки и маншети) | Прахообразните и течните препарати, препоръчани за бели, могат да се използват в дози, препоръчани за нормално замърсени дрехи.  | Препоръчаните за оцветители прахообразни и течни препарати могат да се използват в дози, препоръчани за нормално замърсени дрехи. Трябва да се използват перилни препарати, които не съдържат обезцветители.  | Течни почистващи препарати, подходящи за цветно и черно/тъмно пране, могат да се използват в дози, препоръчани за умерено замърсени дрехи. | Предпочитайте течни препарати, произведени за деликатни дрехи. Вълнените и копринени дрехи трябва да се перат със специални препарати за вълна. |
|                     | <b>Леко замърсени</b><br>(Не съществуват видими петна.)                                | Прахообразните и течните препарати, препоръчани за бели, могат да се използват в дози, препоръчани за леко замърсени дрехи.  | Препоръчаните за оцветители прахообразни и течни препарати могат да се използват в дози, препоръчани за леко замърсени дрехи.<br>Трябва да се използват перилни препарати, които не съдържат обезцветители.   | Течни почистващи препарати, подходящи за цветно и черно/тъмно пране, могат да се използват в дози, препоръчани за леко замърсени дрехи.    | Предпочитайте течни препарати, произведени за деликатни дрехи. Вълнените и копринени дрехи трябва да се перат със специални препарати за вълна. |

## 6 Експлоатация на продукта



Моля, първо прочетете раздела  
„Инструкции за безопасност“!

### 6.1 Контролен панел

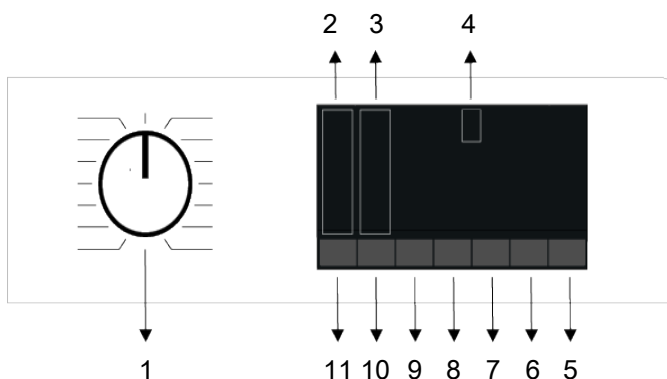

- |  |  |
|--|--|
| 1 Бутон за избор на програма                       | 2 Светлинен индикатор за нивото на температурата   |
| 3 Светлинни индикатори за нивото на центрофугиране | 4 Дисплей  |
| 5 Бутон Старт/Пауза                                | 6 Бутон за настройка на краен час                  |
| 7 Бутон 3 за допълнителна функция                  | 8 Бутон 2 за допълнителна функция                  |
| 9 Бутон 1 за допълнителна функция                  | 10 Бутон за регулиране скоростта на центрофугиране |
| 11 Бутон за настройка на температурата             |  |

## 6.2 Символи на дисплея

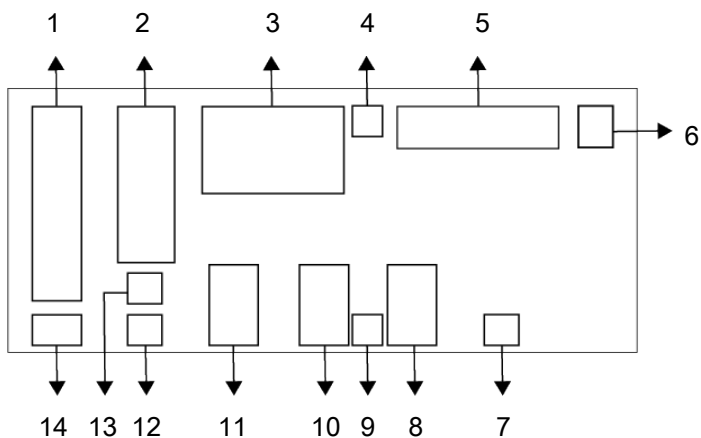

- |   |  |
|---|--|
| 1 Индикатор за температура                            | 2 Индикатор за скоростта на центрофугиране |
| 3 Информация за продължителността                     | 4 Символ за заключване на вратата          |
| 5 Индикатор за проследяване на програмата             | 6 Индикатор за липса на вода               |
| 7 Индикатор за активиран отложен старт                | 8 Бутон за допълнителна функция 3          |
| 9 Светлинен индикатор за активиран родителски контрол | 10 Бутон за допълнителна функция 2         |
| 11 Бутон за допълнителна функция 1                    | 12 Няма индикатор за центрофугиране        |
| 13 Индикатор за задържане на изплакване               | 14 Индикатор за студена вода               |



Изображенията, използвани за описание на машината в този раздел, са схематични и може да не съвпадат точно с характеристиките на вашата машина.

### 6.3 Таблица с програми и консумация

| Програма               |                |                        |                        |                             |               | Допълнителни функции |                        |           |                            |                  | Температура °С |
|------------------------|----------------|------------------------|------------------------|-----------------------------|---------------|----------------------|------------------------|-----------|----------------------------|------------------|----------------|
|                        | Температура °С | Макс. Натоварване (кг) | Консумация на вода (л) | Консумация на енергия (kWh) | Макс. Скорост | Пара                 | Допълнително изплаване | Предпране | Предплаване от намачкаване | Бързо/интензивно |                |
| Cotton                 | 90             | 7                      | 95                     | 2,30                        | 1200          | •                    | •                      | •         | •                          | •                | Студено - 90   |
|                        | 60             | 7                      | 95                     | 1,70                        | 1200          | •                    | •                      | •         | •                          | •                | Студено - 90   |
|                        | 40             | 7                      | 94                     | 0,95                        | 1200          | •                    | •                      | •         | •                          | •                | Студено - 90   |
| Eco 40-60              | 40***          | 7                      | 52                     | 0,780                       | 1200          |                      |                        |           |                            |                  | 40-60          |
|                        | 40***          | 3,5                    | 38                     | 0,56                        | 1200          |                      |                        |           |                            |                  | 40-60          |
|                        | 40***          | 2                      | 29                     | 0,355                       | 1200          |                      |                        |           |                            |                  | 40-60          |
| Synthetics             | 60             | 3                      | 70                     | 1,35                        | 1200          | •                    | •                      | •         | •                          | •                | Студено - 60   |
|                        | 40             | 3                      | 68                     | 0,85                        | 1200          | •                    | •                      | •         | •                          | •                | Студено - 60   |
| Mini / Mini 14'        | 90             | 7                      | 66                     | 2,10                        | 1200          | •                    | •                      |           | •                          | •                | Студено - 90   |
|                        | 60             | 7                      | 66                     | 1,20                        | 1200          | •                    | •                      |           | •                          | •                | Студено - 90   |
|                        | 30             | 7                      | 66                     | 0,20                        | 1200          | •                    | •                      |           | •                          | •                | Студено - 90   |
| Mini / Mini 14' +      | 30             | 2                      | 40                     | 0,15                        | 1200          | •                    | •                      |           | •                          | •                | Студено - 90   |
| WoolProtect / HandWash | 40             | 1,5                    | 55                     | 0,50                        | 1200          |                      | •                      |           |                            |                  | Студено - 40   |
| Delicates              | 40             | 3,5                    | 55                     | 0,72                        | 800           |                      | •                      |           |                            |                  | Студено - 40   |
| Mix                    | 40             | 3,5                    | 85                     | 0,90                        | 800           | •                    |                        | •         | •                          | •                | Студено - 40   |
| Machine Care           | 90             | -                      | 76                     | 2,33                        | 600           | *                    |                        |           |                            |                  | 90             |
| Outdoor/Sport          | 40             | 3,5                    | 55                     | 0,50                        | 1200          |                      |                        | •         |                            |                  | Студено - 40   |
| StainCare              | 60             | 3,5                    | 82                     | 1,55                        | 1200          |                      |                        | •         |                            | •                | 30-60          |
| Shirts                 | 40             | 3                      | 70                     | 1,40                        | 800           | *                    | •                      | •         | •                          | •                | Студено - 60   |
| Down Wear              | 60             | 2                      | 89                     | 1,31                        | 1000          | •                    | •                      |           |                            |                  | Студено - 60   |
| HygieneCare+           | 90             | 7                      | 125                    | 2,80                        | 1200          | *                    | *                      |           |                            |                  | 20-90          |

• : Избираемо.

\* : Автоматично избраните функции не могат да бъдат отказвани.

\*\*\* : Програма Eco 40-60 е програма за изпитване според избора на температура 40 °С, регламент на ЕС EC / 2019/2014 и EN 60456: 2016 / A11: Стандарт 2020.

- : Виж описанието на програмата за максимален капацитет на зареждане.



Моля, прочетете раздела за инсталиране на ръководството преди първата употреба. Допълнителните функции в таблицата варират в зависимост от модела на пералнята. Консумацията на енергия и вода може да варира в зависимост от налягането на водата, твърдостта и температурата, околната температура, вида и количеството на прането, избора на допълнителни функции и скорост на центрофугиране и промените в електрическото напрежение.

Моделите за избор на спомагателни функции могат да се променят от фирмата производител. Нови системи за избор могат да бъдат добавени или да бъдат отстранени такива.“

„Скоростта на центрофугиране на машината може да варира според програмата, като никога не надвишава максималната скорост на центрофугиране на машината.

Количеството шум и влажност варират в зависимост от скоростта на центрофугиране; когато по време на фазата на центрофугиране е избрана по-висока скорост на пране, прането съдържа по-малко влага, но в края на програмата се получава по-висок шум.



Може да видите времето за изпиране на избраната програма на дисплея на уреда, докато я избирате. В зависимост от количеството на прането, което сте заредили в машината, между продължителността, показана на дисплея и реалната продължителност на цикъла на изпиране може да има разлика от 1 до 1,5 часа. След като започне прането, продължителността ще се регулира автоматично. Винаги избирайте най-ниската подходяща температура. Най-ефективните програми по отношение на консумацията на енергия обикновено са тези, които се перат при ниски температури за дълго време.

Стойности на потребление (BG)

|           | Избор на температура ° C | Скорост на центрофугиране (цикъл/мин) | Капацитет (кг) | Продължителност на програмата (час:мин) | Консумация на енергия (kWh/цикъл) | Консумация на вода (литър/цикъл) | Температура на пране (° C) | Процент остатъчна влага (%) |
|-----------|--------------------------|---------------------------------------|----------------|---|-----------------------------------|----------------------------------|----------------------------|-----------------------------|
| Eco 40-60 | 40                       | 1200                                  | 7.0            | 03:27                                   | 0.780                             | 52.0                             | 40                         | 53                          |
|           | 40                       | 1200                                  | 3.5            | 02:41                                   | 0.560                             | 38.0                             | 38                         | 53                          |
|           | 40                       | 1200                                  | 2              | 02:41                                   | 0.355                             | 29.0                             | 28                         | 55.9                        |
| Cotton    | 20                       | 1200                                  | 7              | 03:30                                   | 0.580                             | 94.0                             | 20                         | 53.9                        |
|           | 60                       | 1200                                  | 7              | 03:30                                   | 1.700                             | 95.0                             | 60                         | 53.9                        |



|  |    |      |   |       |       |      |    |    |
|--|----|------|---|-------|-------|------|----|----|
| Synthetics   | 40 | 1200 | 3 | 02:15 | 0.850 | 68.0 | 40 | 40 |
| Mini / Mini 14'  | 30 | 1200 | 7 | 00:28 | 0.200 | 66.0 | 23 | 62 |
| Стойностите на консумацията, дадени за програми, различни от програмата Еко 40-60, са само ориентировъчни. |    |      |   |       |       |      |    |    |

## 6.4 Избор на програма

1. Определете програмата, която съответства на типа, количеството и нивото на замърсеност на прането в съответствие с „Таблицата с програми и консумация“.



Програмите са с ограничение до най- високата скорост на центрофугиране, подходяща за съответния вид тъкани. При избора на програма, винаги вземайте предвид вида материята, цвета, степента на замърсеност и допустимата температура на водата.

2. Изберете желаната програма чрез копчето за избор на програма.

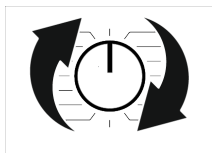

## 6.5 Програми

### • Еко 40-60

В програмата Еко 40-60 можете да перете нормално замърсено памучно пране, което е определено за пране заедно при 40 ° С или 60 ° С. Тази програма е стандартната програма за изпитване в съответствие с правилата на ЕС за екологично чист дизайн и енергийно етикетирание.

Въпреки че тази програма пере по - дълго от другите програми, тя е по - ефективна по отношение на консумацията на енергия и вода. Действителната температура на водата може да се различава от посочената. Когато заредите машината с по-малко пране (например ½ от капацитета или по-малко), продължителността на

програмата може автоматично да се съкси. По този начин потреблението на енергия и вода би било много по -малко.

### • Cotton

С тази програма можете да перете устойчиви памучни матери (чаршафи, спално бельо, хавлиени кърпи, халати за баня, бельо и т.н.). Когато се натисне бутонът за функция за бързо изпиране, продължителността на програмата става значително по-кратка, но ефективното измиване се осигурява с интензивни движения. Ако функцията за бързо пране не е избрана, ефективните измивания и изплаквания се осигуряват за силно замърсеното ви пране.

### • Synthetics

С тази програма можете да перете синтетични матери (ризи, блузи, смесени матери синтетични/памук и т.н.). Когато се натисне бутонът за функцията за бързо пране, продължителността на програмата ще се съкрати значително и се осигурява ефективно изпиране за вашето пране, което не е много замърсено. Ако функцията за бързо пране не е избрана, ефективните измивания и изплаквания се осигуряват за силно замърсеното ви пране.

### • WoolProtect / HandWash

Използвайте за изпиране на вълнени/ деликатни матери. Изберете подходяща температура, в съответствие с етикета на дрехите. Прането се изпира с много нежни движения, за да не се повредят дрехите.

### • HygieneCare+

Прилагането на стъпка с пара в началото на програмата позволява лесно омекотяване на замърсяването. Използвайте тази програма за пране (бебешки дрешки, спално бельо, чаршафи, долно бельо, вкл. Памучни

материи), изискващо анти алергично и хигиенично изпиране при висока температура с интензивен и дълъг перилен цикъл. Високото ниво на хигиена е гарантирано благодарение на прилагането на пара преди програмата, продължителното нагриване и допълнителните стъпки за изплакване.

- Програмата е тествана от Британската фондация по алергиите (Allergy UK) с опция за температура 60°C и е сертифицирана по отношение на нейната ефективност при премахване на бактерии и мухъл.



Allergy UK е клон на Британската фондация по алергиите. Знакът (печат) за одобрение е създаден, за да насочва хората, които искат препоръка за даден продукт, че съответният продукт ограничава/ намалява/ елиминира алергените или значително намалява съдържанието на алергени в среда, в която има пациенти с алергии. Целта е да се предостави гаранция, че продуктите са тествани или научно изследвани по начин, който осигурява измерими резултати.

#### • Down Wear

Използвайте тази програма за изпиране на вашите палта, жилетки, якета и т.н., които съдържат пух/пера, и имат етикет „за машинно пране“. Благодарение на специалните профили на въртене, се гарантира, че водата достига до въздушните пространства между пуха/перата.

#### • Spin+Pump

Можете да използвате тази програма, за да премахнете водата от дрехата/върте в машината.

#### • Rinsing

Използвайте, когато искате да изплакнете или да колосате отделно.

#### • Shirts

Тази програма се използва за изпиране на ризи от памучни, синтетични и комбинирани материи. Тя намалява намачкването на дрехите. Парата се прилага в края на програмата, за да се намали намачкването на дрехите. Специалният центрофугиращ профил и парата, приложена в края на програмата, намаляват намачкването на вашите ризи. Когато е натиснат бутонът за „бързо пране“, се изпълнява алгоритъм за предварително третиране.

- Нанесете химикала за предварително третиране върху дрехите си директно или го добавете заедно с препаратата в делението за прахообразен препарат. По този начин можете да получите същото изпълнение, което получавате при нормално пране за много по-кратък период от време. Увеличава се животът за употреба на вашите ризи. Не използвайте препарат за предварително пране, ако планирате да използвате функцията за забавяне на вашата машина. Препаратът за предпране може да се излее върху дрехите Ви и да причини петна.

\*\* Препоръчително е да работите с цикъла с не повече от 6 ризи, за да сведете до минимум гънките по ризите си, като използвате този цикъл. Когато перете повече от 6 ризи, може да има разлики в нивата на гънките и влажността на ризите в края на цикъла.

#### • Mini / Mini 14'

Използвайте тази програма, за да изперете леко замърсените си или незацапани памучни дрехи за кратко време, но не и за кърпи или тежък памук. Когато е избран бутонът „бързо пране“, продължителността на програмата може да се намали до 14 минути. Когато е избран бутонът „бързо пране“, може да се пере максимум 2 (два) кг пране.

## • Machine Care

Редовно почиствайте (веднъж на 1 до 2 месеца) барабана, за да осигурите необходимата хигиена. Включете програмата, когато машината е напълно празна. За по-добри резултати използвайте прах против варовик (почистващи барабани материали), подходящ за перални машини, когато е избрана функцията прахообразен препарат. Оставете вратата за зареждане наполовина затворена, след като програмата приключи, за да изсъхне вътрешността на машината.



Това не е перилна програма. Това е програма за поддръжка. Не включвайте тази програма, когато има нещо вътре в машината. Когато се опитвате да включите машината, тя автоматично усеща, че вътре има натоварване, и може да спре или възобнови програмата според модела на вашата машина. Няма да се постигне ефективно пране, ако програмата бъде възобновена.

## • Mix

Използвайте за едновременно пране на памучни и синтетични дрехи без да ги сортирате.

## • Delicates

С тази програма можете да перете фини материали, такива като памучен/ синтетичен цветен трикотаж. Тя изпира с по-деликатни движения. Можете да перете вашите дрехи на 20 градуса или да изберете опцията за изпиране със студена вода.

## • Outdoor / Sport

Можете да използвате тази програма за пране на спортни и връхни дрехи, които съдържат смес от памук / синтетика и водоустойчиви покрития като gore-tex и т.н. Тя гарантира, че дрехите ви се перат внимателно благодарение на специални въртящи се движения.

## • Stain Care

Тази машина има специална програма за петна, която дава възможност за отстраняване на различен вид петна по най-ефикасен начин. Използвайте тази програма само за пране на памучни тъкани с устойчиви цветове. Не перете деликатни, пигментиращи дрехи и пране с тази програма. Преди изпиране трябва да се проверят етикетите на дрехите, (препоръчано за памучни ризи, панталони, къси панталони, тениски, бебешки дрехи, пижами, престилки, покривки, пухени завивки, чаршафи, калъфки, кърпи за баня и плаж, кърпи, чорапи, памучно бельо, които са подходящи за пране при висока температура и продължително време). В автоматичната програма за оцветяване можете да изперете 24 вида петна, разделени в три различни групи според бързия избор на функция. В зависимост от избраната група петна, са изработени специални програми за изпиране, с продължителност на задържане на изплакването, действия за изпиране, продължителност на изпиране и изплакване.

**По -долу можете да намерите групите почви, които могат да бъдат избрани с бутона за настройка „Бързо/ интензивно“:**

**Когато е избрана функцията „Интензивно“:**

Пот, мръсотия от яката, храна, майонеза, дресинг за салата, грим, машинно масло, бебешка храна.

**Когато не е избрано „Бързо/ интензивно“:**

Кръв, шоколад, пудинг, трева, кал, яйца, масло, кърпи.

**Когато е избрана “бърза” функция:**  
Чай, кафе, сок, кетчуп, червено вино, кола, конфитюр, въглища

1. Изберете програма за изпиране на петна.

- Изберете петно, което искате да почистите, като го намерите в групите по-горе и използвайте бутона за настройка „Бързо/интензивно“.
- Прочетете етикетите на дрехите внимателно и проверете дали сте задали правилната температура и скорост на центрофугиране.

## 6.6 Избор на температура

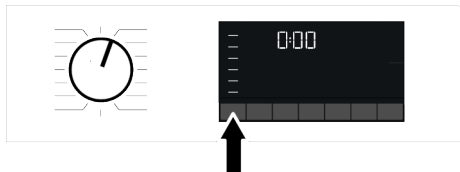

Когато избирате нова програма, температурният индикатор показва препоръчителната за нея температура. Възможно е препоръчителната стойност на температурата да не е максималната температура, която може да бъде избрана за текущата програма. Натиснете бутона Температурна настройка, за да промените температурата. Температурата намалява постепенно.



Не може да бъде направена промяна в програмите, където регулирането на температурата не е допустимо.

Можете също да промените температурата след началото на измиването. Тази промяна може да се направи, само ако стъпки на изпирание позволяват това.



Ако превъртите до опция за студено пране и натиснете отново бутона за регулиране на температурата, препоръчителната максимална температура за избраната програма се появява на дисплея. За да намалите температурата, натиснете отново бутона за регулиране на температурата.

## 6.7 Избор на скорост на въртене

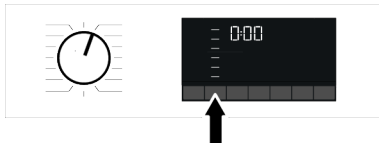

При избора на нова програма, индикаторът за скорост на въртене показва максималната скорост на въртене за избраната програма. Възможно е, препоръчителната стойност на въртене да не е максималната, която може да бъде избрана за текущата програма.

Натиснете отново бутона за Регулиране на скоростта на центрофугиране, за да я промените. Скоростта за центрофугиране постепенно намалява. След това, в зависимост от модела на уреда, на дисплея се изписват опциите

„Задържане на изплакването“  и

„Без центрофугиране“ .

Ако няма да изваждате прането си веднага след приключване на програмата, можете да използвате функцията за задържане на изплакването, за да предотвратите набръчкването му, когато в машината няма вода.

Тази функция задържа прането в последната вода от изплакването. Ако желаете да центрофугирате прането след функция „Задържане на изплакването“:

1. Настройте Скорост на центрофугиране.
2. Натиснете Старт/Пауза. Програмата ще продължи работата си. Машината източва водата и центрофугира прането.

Ако желаете да източите водата в края на програмата без центрофугиране, изберете функцията Без центрофуга.



Не могат да се правят промени в програми, при които регулирането на скоростта на центрофугиране не е позволено.

Можете да промените скоростта на центрофугиране след започване на измиването, ако етапите на пране го позволяват. Промени не могат да бъдат направени, ако стъпките не го позволяват.

### **Rinse Hold (Задържане на изплакването)**

Ако не желаете да извадите дрехите веднага след приключване на програмата, може да използвате функция „Задържане на изплакването“, за да предпазите дрехите от измачкване поради липсата на вода в машината. Ако искате да източите водата без центрофугиране, след завършване на този процес, натиснете бутон „Старт/Пауза“. Програмата продължава работа и спира след източването на водата.

Ако желаете да центрофугирате задържаното във водата пране, регулирайте скоростта на центрофугиране и натиснете бутона „Старт/Пауза“. Програмата ще продължи работата си. Водата се източва, прането се центрофугира, а програмата завършва.

## **6.8 Избор на допълнителни функции**

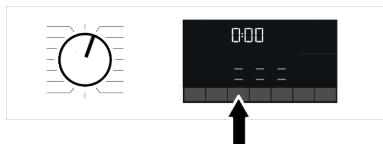

Изберете желаните допълнителни функции преди стартиране на програмата. Всеки път, когато е избрана програма, светват иконите на символа на помощната функция, който е избран заедно с него.



Когато се натисне бутон за помощна функция, който не може да бъде избран с текущата програма, пералната машина ще издаде предупредителен звук. Някои функции не могат да се избират заедно. Ако е избрана втора допълнителна функция в противоречие с първата функция, избрана при стартирането на машината, избраната първо функция бива отказана, а втората избрана допълнителна функция остава активна.

Не може да бъде избрана спомагателна функция, която не е съвместима с програмата (вижте "Таблица с програми и консумация")

Някои програми имат допълнителни функции, които трябва да работят едновременно. Тези функции не могат да бъдат отказвани.

## **6.8.1 Допълнителни функции**

### **• Предпране**

Програмата за предпране е подходяща само за силно замърсено пране. С пропускането на опцията за предпране се пести енергия, вода, препарат за пране и време.

### **• Quick/Intense (Бързо/интензивно)**

Можете да съкратите или удължите продължителността на програмата с тази функция. В зависимост от избора на програма може да има разлики във увеличаването и намаляването на времето. В случай, че светодиодът БЪРЗО или ИНТЕНЗИВЕН не свети, се показва подходящата продължителност на програмата за вашето нормално замърсени дрехи/пране.

В зависимост от избора на програма, Интензивната функция може да бъде избрана автоматично. В този случай интензивният светодиод на панела ще свети. Можете да използвате

Интензивна селекция, за да постигнете по -добро представяне при пране на силно замърсено пране.

Можете да намалите времето за вашето леко замърсено пране, като натиснете бутона Бързо/Интензивно в програмите, които идват с избрано интензивно пране. Когато натиснете бутона веднъж, светодиодът ще се изключи и ще достигнете подходящата продължителност на програмата за нормално замърсени дрехи/пране. Когато натиснете същия бутон за втори път, бързият светодиод ще светне, времето ще намалее малко и ще покаже минималната продължителност на програмата, която е подходяща за вашето по -малко замърсено пране. Продължителността на програмите може да се съкрати с 50%, когато е избрана тази функция. Докато продължителността се скъсява, благодарение на оптимизираните стъпки на изпиране, мобилността и оптималната консумация на вода на висшата механика, се постига висока производителност на изпиране.

#### • Пара

Тази функция помага да се намалят гънките на вашите памучни, синтетични и смесени дрехи, да се съкрати времето за гладене и да се премахне замърсяването чрез омекотяване.

\* При условия, при които функцията за пара е приложена в края на програмата, вашето пране може да е по -топло в края на прането. Това се очаква в условията на работа на програмата.



Когато активирате функцията за пара, не използвайте течен перилен препарат, ако няма течен контейнер или функция за дозиране на течен перилен препарат. Съществува опасност да останат петна по дрехите.

## 6.8.2 Функции/програми, избрани чрез натискане на функционалните клавиши за 3 секунди

### • Предпазване от намачкване

Тази функция се избира, когато се натисне съответният бутон за допълнителна функция и се задържи за 3 секунди и светне лампата за проследяване на програмата за съответната стъпка. Когато функцията е избрана, барабанът се върти за максимум 8 часа, за да се избегне намачкването на прането в края на програмата. Можете да отмените програмата и да извадите прането си във всеки момент по време на 8-часовата продължителност. Натиснете клавиша за избор на функция или клавиша за включване / изключване на машината, за да отмените функцията. Светлинният индикатор, проследяващ програмата ще остане включен, докато функцията бъде отказана или стъпката не приключи. Ако функцията не е отменена, тя ще бъде активна и в следващите цикли на изпиране.

### • Допълнително изплакване

Тази функция може да бъде избрана чрез натискане и задържане на съответния бутон за помощна функция за 3 секунди.

Тази функция позволява на уреда да направи друго изплакване в допълнение към това, което вече е направено след основното пране. По този начин може да бъде намален рискът от въздействие върху чувствителна кожа (бебета, алергична кожа и пр.) от минималните остатъци на перилен препарат върху прането.

### • Родителски контрол

Използвайте механизма за защита за деца, за да предпазите децата от игра с уреда. По този начин ще избегнете внасянето на промени в текущата програма.



Може да включите и изключите машината от бутона „Вкл./Изкл.“ при активирана защита от деца. Когато включите машината отново, програмата продължава оттам, откъдето е спряла. Когато функцията родителски контрол е активирана, при натискане на бутоните ще бъде издадено звуково предупреждение. Аудио предупреждението ще бъде отменено, ако бутоните се натискат пет пъти последователно.

#### **За да активирате защитата от деца:**

Натиснете и задръжте съответния бутон за помощна функция за 3 секунди. След като отброяването на „3- 2- 1“ на дисплея приключи, на дисплея се появява символ за родителски контрол. След показването на това предупреждение можете да освободите копчето за допълнителна функция 3.

#### **За да деактивирате защитата от деца:**

Натиснете и задръжте съответния бутон за помощна функция за 3 секунди. След като отброяването като „3- 2- 1“ на дисплея приключи, символът за родителски контрол изчезва.

### **6.9 Краен час**

#### **Дисплей на времето**

Когато е избрана функцията за крайно време, оставащото време до стартиране на програмата се показва в часове като 1h, 2h, а оставащото време за завършване на програмата след стартиране на програмата се показва в часове и минути, както в примера 01:30.



Времето за изпълнение на програмата може да бъде различно от стойностите в раздел „Таблица на програмите и консумацията“, в зависимост от водното налягане, твърдостта и температурата на водата, околната температура, количеството и типа на прането, избраните допълнителни функции и премоените в напрежението.

След определен период от време след активиране на функцията за крайно време, машината преминава в режим на готовност и някои светодиоди на екрана се изключват. Ако има въвеждане от потребител, светодиодите ще се включат отново.

С функцията Крайно време, времето за край на програмата може да бъде настроено до 24 часа. След натискане на бутона Краен час се показва очакваното време за завършване на програмата. Ако е зададен крайният час индикаторът за крайно време свети.

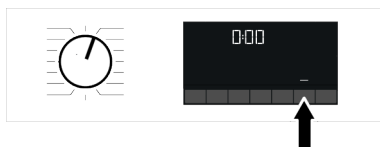

За да сте сигурни, че функцията за краен час е активирана и програмата ще завърши в края на определената продължителност, трябва да натиснете Старт/Пауза след задаване на продължителността.

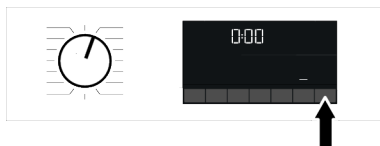

Ако искате да отмените функцията за време за край, натиснете бутона „Вкл./Изкл.“, за да включите или изключите машината.

**i** Когато сте активирали функцията Краен час, не добавяйте течен перилен препарат в отделението за прахообразен перилен препарат № 2. Съществува опасност да останат петна по дрехите.

1. Отворете вратата за зареждане, поставете прането и перилния препарат и т.н.
2. Изберете програма за пране, температура, скорост на центрофугиране и, ако е необходимо, допълнителни функции.
3. Задайте крайния час по ваш избор, като натиснете бутона Краен час. Индикаторът за крайно време светва.
4. Натиснете Старт/Пауза. Започва отмерване на времето.

**i** Допълнително пране може да се добави в машината по време на обратното броене. В края на обратното броене, символът за време за край изчезва, перилният цикъл стартира, а на дисплея се изписва продължителността на избраната програма.

## 6.10 Стартиране на програмата

1. Натиснете бутона Старт / Пауза, за да стартирате програмата.

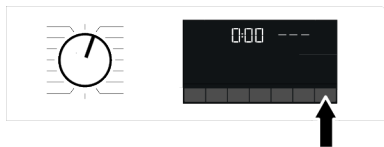

2. Индикаторът на бутона Старт / Пауза, който беше изключен преди, започва да свети постоянно сега, което показва, че програмата е стартирана.
3. Вратата за зареждане е заключена. Символът за заключване на вратата се появява на дисплея, след като вратата за зареждане е заключена.

4. Индикаторите за проследяване на програмата на дисплея ще покажат текущата стъпка на програмата.

## 6.11 Заключване на вратата

Вратата на машината е оборудвана със заключваща система, за да не може да бъде отворена в случай на неподходящо ниво на водата.

При заключването на вратата на дисплея се показва символ "Door Locked" (Вратата е заключена).



### Отваряне на вратата при прекъсване на захранването:

**i** В случай на прекъсване на захранването, можете да използвате аварийната дръжка на вратата за зареждане под капачката на филтъра на помпата, за да отворите ръчно вратата за зареждане.



За да избегнете преливане на вода, преди да отворите вратата за зареждане, уверете се, че в машината не е останала вода.

1. Изключете и извадете щепсела от уреда.
2. Отворете капака на филтъра на помпата.

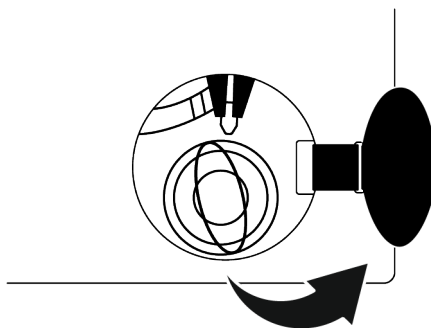



3. Издърпайте аварийната дръжка на вратата за зареждане с инструмент и я освободете. След това отворете вратата за зареждане.
4. Ако вратата за зареждане не се отвори, повторете предишната стъпка.

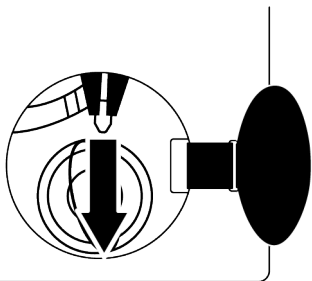

## 6.12 Промяна на селекциите след стартиране на програмата

### Добавяне на пране след стартиране на програмата :

Ако нивото на водата в машината е подходящо, когато натиснете бутона Старт/Пауза, заключването на вратата ще бъде деактивирано и вратата ще се отвори, което ви позволява да добавяте дрехи. Иконата за заключване на вратата на дисплея изгасва, когато заключването на вратата е деактивирано. След като добавите дрехи, затворете вратата и натиснете отново бутона Старт/Пауза, за да възобновите цикъла на пране.

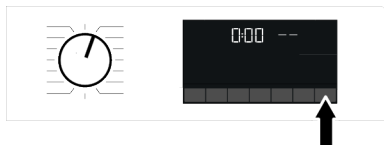

Ако нивото на водата в машината не е подходящо, когато натиснете бутона Старт/Пауза, заключването на вратата не може да бъде деактивирано и символът за заключване на вратата на дисплея остава включен.



Ако температурата на водата в машината е над 50 ° C, не можете да деактивирате ключалката на вратата от съображения за безопасност, дори ако нивото на водата е подходящо.

### Превключване на пералнята в режим пауза:

Натиснете бутона Старт/Пауза, за да превключите машината в режим на пауза. Символът за пауза ще премигва на дисплея.

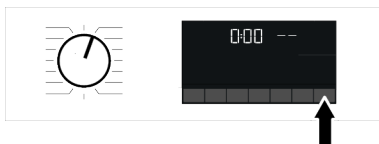

### Промяна на избраната програма след стартирането ѝ:

Промяната на програмата е разрешена, когато текущата програма работи, освен ако функцията за заключване за деца не е активирана. Това действие ще анулира текущата програма.



Избраната програма стартира отново.

### Промяна на допълнителните функции, скоростта и температурата

В зависимост от стъпката, която програмата е достигнала, можете да отмените или активирате помощните функции. Вижте „Избор на допълнителни функции“.

Освен това, можете да смените настройките за скорост и температура. Вижте, „Избор на скорост на въртене“ и „Избор на температура“.



Вратата за зареждане не се отваря, ако температурата на водата в машината е висока или нивото на водата е над базовата линия на вратата за зареждане.

## 6.13 Отмяна на програмата

Програмата се анулира, когато копчето за избор на програма е обърнато към друга програма или машината е изключена и включена отново с помощта на копчето за избор на програма.



Ако завъртите копчето за избор на програма, когато родителския контрол е активиран, програмата няма да бъде отменена. Трябва първо да откажете защитата за деца.

Ако желаете да отворите вратата след като сте отказали програмата, но това не е възможно тъй като нивото на водата в машината надвишава нивото на вратата, то завъртете селектора на програмите на „Изпомпване+центрофугиране“ и източете водата от машината.

## 6.14 Край на програма

Символът „Край“ се появява на дисплея, когато програмата приключи.

Ако не натиснете никакъв бутон в рамките на 10 минути, машината преминава в режим ИЗКЛЮЧВАНЕ. Дисплеят и всички индикатори се изключват.

Изпълнените програмни стъпки ще бъдат показани на дисплея, ако натиснете бутона за вкл./изкл.

## 7 Поддръжка и почистване



Моля, първо прочетете раздела „Инструкции за безопасност“!

Срокът на експлоатация на вашия продукт се увеличава и често срещаните проблеми ще бъдат намалени, ако се почистват на редовни интервали от време.

### 7.1 Почистване на чекмеджето за перилен препарат

Почиствайте чекмеджето за перилен препарат на редовни интервали (веднъж на всеки 4 до 5 пране), както е споменато по-долу, за да предотвратите натрупването на прахообразен препарат.

Почистете сифона, ако в отделението за омекотител останат излишни количества вода и смес за омекотители.

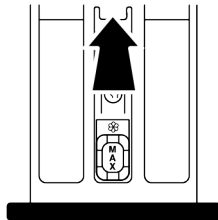

1. Натиснете маркираната част на сифона в отделението за омекотител и след това издърпайте чекмеджето към себе си, за да го извадите.
2. Повдигнете и извадете сифона отзад, както е показано.
3. Изплакнете чекмеджето и сифона в мивката с много топла вода. Използвайте ръкавици или подходяща четка, за да предотвратите контакта на остатъци в чекмеджето с кожата си.
4. Почистете здраво сифона и чекмеджето след почистване.

## 7.2 Почистване на зареждащата врата и барабана

За продукти с програма за почистване на барабани вижте раздела Работа с продукта



Повтаряйте процеса на почистване на барабана на всеки 2 месеца.  
**ЗАБЕЛЕЖКА:** Използвайте анти-варовик, подходящ за пералните машини.

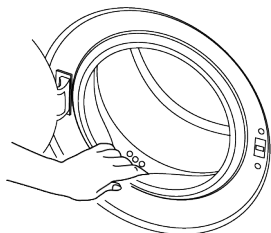

След всяко измиване се уверете, че в продукта не остават чужди вещества. Ако дупките на уплътнението на вратата, показани на фигурата, са запушени, отворете отворите с клечка за зъби.

Чужди метални вещества ще причинят петна от ръжда на барабана. Почистете петната по повърхността на барабана, като използвате почистващи препарати за неръждаема стомана.

Никога не използвайте стоманена вълна или телена вълна. Това ще повреди боядисаните, хромирани и пластмасови повърхности.

Препоръчваме ви да избършете уплътнението на вратата със суха и чиста кърпа в края на програмата. Това ще премахне остатъците от уплътнението на вратата във вашата машина и ще предотврати образуването на неприятни примеси.

## 7.3 Почистване на корпуса и контролния панел

Избършете тялото на продукта със сапунена вода или неразяждащи меки гелни препарати, ако е необходимо, и подсушете с мека кърпа.

За почистване на контролния панел използвайте само мека и влажна кърпа. Не използвайте почистващи препарати, които съдържат белина

## 7.4 Почистване на филтрите за всмукване на вода

Има филтър в края на всеки клапан за всмукване на вода в задната част на продукта, а също и в края на всеки маркуч за всмукване на вода, където те са свързани към крана. Тези филтри предотвратяват попадането на чужди вещества и замърсявания във водата в продукта. Филтрите трябва да се почистват, ако са замърсени.

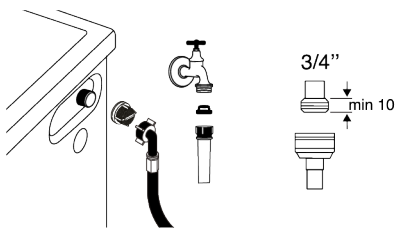

1. Затворете крановете.
2. Отстранете гайките на маркучите за всмукване на вода, за да получите достъп до филтрите на клапаните за всмукване на вода и ги почистете с подходяща четка. Ако филтрите са твърде замърсени, извадете ги от местата им с клещи и почистете по този начин.
3. Извадете филтрите на плоските краища на маркучите за всмукване на вода заедно с уплътненията и почистете старателно под течаща вода.
4. Сменете внимателно уплътненията и филтрите и затегнете гайките им на ръка.

## 7.5 Източване на останалата вода и почистване на филтъра на помпата

Филтърната система във вашия продукт предотвратява плътни предмети като бутони, монети и влакна от плат, задръстващи работното колело на

помпата по време на източване на водата за пране. По този начин водата ще се източи без проблем и експлоатационният живот на помпата ще се удължи.

Ако продуктът не успее да източи вода вътре в него, филтърът на помпата е запушен. Филтърът трябва да се почиства, когато е запушен или на всеки 3 месеца. Първо трябва да се източи водата, за да се почисти филтърът на помпата.

Освен това, преди транспортиране на продукта (напр. при преместване в друга къща) водата трябва да се източи напълно.



#### **ЗАБЕЛЕЖКА:**

Чужди вещества, останали във филтъра на помпата, могат да повредят продукта или да създадат проблем с шума. В региони, където е възможно замразяване, крана трябва да бъде затворен, маркучето на системата трябва да бъде отстранен и водата вътре в продукта трябва да се източи, когато продуктът не се използва. След всяка употреба затваряйте крана, към който е свързан маркучето за захранване.

#### **За да почистите мръсния филтър и да източите водата:**

1. Изключете продукта от контакта, за да прекъснете захранването.



Температурата на водата вътре в продукта може да се повиши до 90 °C. За да избегнете риска от обгаряне, почистете филтъра, след като водата вътре в продукта се охлади.

2. Отворете капачката на филтъра.

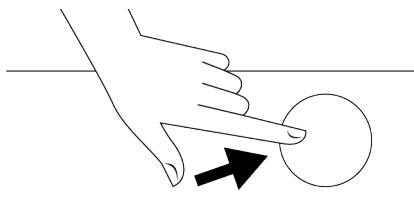

3. Следвайте процедурите по-долу, за да източите водата.

#### **Ако продуктът няма аварийен маркуч за източване на вода, за да източите водата:**

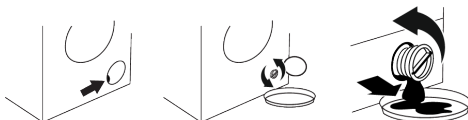

- Поставете голям съд в края на маркуча, за да събирате водата от филтъра.
  - Когато филтърът на помпата започне да изтича вода, разхлабете го чрез завъртане (обратно на часовниковата стрелка). Напълнете течащата вода в контейнера, който сте поставили пред филтъра. Поддържайте готова кърпа за почистване на водата, която може да се разлее.
  - Напълно завъртете и извадете филтъра на помпата, когато водата в продукта изтече.
1. Почистете остатъците във филтъра, както и влакната, ако има такива, около зоната на работното колело на помпата.
  2. Сменете филтъра.
  3. Ако капачката на филтъра е съставена от две парчета, затворете капачката на филтъра, като натиснете бутона Ако е едно парче, поставете пръчките в долната част на местата им и след това натиснете горната част, за да се затворят.

## 8 Отстраняване на неизправности



Моля, първо прочетете раздела „Инструкции за безопасност“!

### Програмите не стартират след затваряне на вратата за зареждане.

- Бутонът Старт / Пауза / Отказ не е натиснат. >>> Натиснете бутона Старт / Пауза / Отказ.
- Може да е трудно да затворите вратата за зареждане в случай на прекомерно натоварване. Намалете количеството пране и се уверете, че вратата за зареждане е затворена правилно.

### Програмата не може да бъде стартирана или избрана.

- Продуктът е преминал в режим на самозащита поради проблем със захранването (напрежение в мрежата, налягане на водата и др.). >>> В зависимост от модела на продукта, изберете друга програма, като завъртите бутона за избор на програма или натиснете и задържите бутона за включване/изключване за 3 секунди, за да отмените програмата. Предишната програма бива отказана. Вижте Отмяна на програмата [► 34]

### Вода вътре в продукта.

- В продукта е останала малко вода поради процесите на контрол на качеството в производството. Това не е грешка; водата не е вредна за продукта.

### Продуктът не поема вода.

- Докосването е изключено. >>> Включете крановете.
- Маркучът за подаване на вода е огънат. >>> Изравнете маркуча.
- Входният филтър на водата е запушен. >>> Почистете филтъра.
- Товарната врата не е затворена. >>> Затворете вратата.

### Продуктът не източва вода.

- Маркучът за източване на вода е запушен или усукан. >>> Почистете или сплескайте маркуча.

- Филтърът на помпата е запушен. >>> Почистете филтъра на помпата.

### Продуктът вибрира или издава шум.

- Продуктът стои небалансиран. >>> Регулирайте стойките, за да балансирате продукта.
- Твърдо вещество е попаднало във филтъра на помпата. >>> Почистете филтъра на помпата.
- Транспортните предпазни болтове не се отстраняват. >>> Свалете транспортните предпазни болтове.
- Количеството пране в продукта е твърде малко. >>> Добавете още пране към продукта.
- Излишното пране е заредено в продукта. >>> Извадете част от прането от продукта или разпределете товара на ръка, за да го балансирате хомогенно в продукта.
- Продуктът се опира на твърд предмет. >>> Уверете се, че продуктът не се опира на нищо.

### От дъното на продукта изтича вода.

- Маркучът за източване на вода е запушен или усукан. >>> Почистете или сплескайте маркуча.
- Филтърът на помпата е запушен. >>> Почистете филтъра на помпата.

### Продуктът спря малко след стартирането на програмата.

- Машината е спряла временно поради ниско напрежение. >>> Продуктът ще продължи да работи, когато напрежението се възстанови до нормалното ниво.

### Продуктът директно източва водата, която поема.

- Изпускателният маркуч не е на достатъчна височина. >>> Свържете маркуча за източване на вода, както е описано в ръководството за потребителя.

### По време на пране не се вижда вода в продукта.

- Водата е вътре в невидимата част на продукта. >>> Това не е неизправност.

## **Зареждащата врата не може да се отвори.**

- Заключването на вратата за зареждане се активира поради нивото на водата в продукта. >>> Източете водата, като стартирате програмата Помпа или центрофугиране.
- Продуктът загрява водата или е в цикъл на центрофугиране. >>> Изчакайте, докато програмата завърши.
- Товарната врата може да е заседнала поради натиска, на който е подложена. >>> Хванете дръжката и натиснете и издърпайте вратата за товарене, за да я освободите и отворите.
- Ако няма захранване, вратата за зареждане на продукта няма да се отвори. >>> За да отворите вратата за зареждане, отворете капачката на филтъра на помпата и издърпайте аварийната дръжка, разположена от задната страна на споменатата капачка. Вижте Заключване на вратата [► 32]

## **Прането отнема повече време, отколкото е посочено в ръководството за потребителя. (\*)**

- Налягането на водата е ниско. >>> Продуктът изчаква, докато поеме адекватно количество вода, за да предотврати лошо качество на пране поради намаленото количество вода. Следователно времето за пране се удължава.
- Напрежението е ниско. >>> Времето за изпиране се удължава, за да се избегнат лоши резултати от измиването, когато захранващото напрежение е ниско.
- Входната температура на водата е ниска. >>> Необходимото време за загряване на водата се удължава през студените сезони. Също така, времето за пране може да бъде удължено, за да се избегнат лоши резултати от измиването.
- >>> Броят на изплакванията и/или количеството вода за изплакване са се увеличили. >>> Продуктът увеличава

количеството вода за изплакване, когато е необходимо добро изплакване и добавя допълнителна стъпка на изплакване, ако е необходимо.

- Възникна прекомерна пена и се активира автоматична система за абсорбиране на пена поради твърде много използване на перилен препарат. >>> Използвайте препоръчаното количество препарат.

## **Времето на програмата не отброява. (При модели с дисплей) (\*)**

- Таймерът може да спре по време на прием на вода. >>> Индикаторът на таймера няма да отброява, докато продуктът не поеме достатъчно количество вода. Продуктът ще изчака, докато има достатъчно количество вода, за да избегне лоши резултати от измиване поради липса на вода. Индикаторът на таймера ще възобнови отброяването след това.
- Таймерът може да спре по време на нагряване. >>> Индикаторът на таймера няма да отброява, докато продуктът достигне избраната температура.
- Таймерът може да спре по време на центрофуга. >>> Автоматичната система за откриване на небалансиран товар се активира поради небалансираното разпределение на прането в продукта.

## **Времето на програмата не отброява. (\*)**

- В продукта има небалансирано натоварване. >>> Автоматичната система за откриване на небалансиран товар се активира поради небалансираното разпределение на прането в продукта.

## **Продуктът не преминава към въртене. (\*)**

- В продукта има небалансирано натоварване. >>> Автоматичната система за откриване на

небалансиран товар се активира поради небалансираното разпределение на прането в продукта.

- Продуктът няма да се върти, ако водата не се източи напълно. >>> Проверете филтъра и дренажния маркуч.
- Възникна прекомерна пяна и се активира автоматична система за абсорбиране на пяна поради твърде много използване на перилен препарат. >>> Използвайте препоръчаното количество препарат.

#### **Ефективността на пране е лоша: Прането става сиво. (\*\*)**

- Използвано е недостатъчно количество перилен препарат за дълъг период от време. >>> Използвайте препоръчителното количество перилен препарат, подходящо за твърдостта на водата и прането.
- Изпирането се извършва дълго време при ниски температури. >>> Изберете подходящата температура за прането, което ще перете.
- Недостатъчно количество препарат се използва с твърда вода. >>> Използването на недостатъчно количество препарат с твърда вода води до залепване на петната върху плата и това превръща плата сив във времето. Трудно е да се премахне посивяването, след като се случи. Използвайте препоръчителното количество перилен препарат, подходящо за твърдостта на водата и прането.
- Използва се прекомерно количество препарат. >>> Използвайте препоръчителното количество перилен препарат, подходящо за твърдостта на водата и прането.

#### **Ефективността на пране е лоша: Петната продължават или прането не е избелено. (\*\*)**

- Използва се недостатъчно количество препарат. >>> Използвайте препоръчителното количество перилен препарат, подходящо за твърдостта на водата и прането.

- Заредено е прекалено много пране. >>> Не зареждайте продукта прекомерно. Заредете с количества, препоръчани в „Таблица на програмата и потреблението“.
- Избрана е грешна програма и температура. >>> Изберете подходящата програма и температура за прането, което ще се пере.
- Използва се грешен вид перилен препарат. >>> Използвайте оригинален препарат, подходящ за продукта.
- Използва се прекомерно количество препарат. >>> Поставете препаратата в правилното отделение. Не смесвайте избелващия агент и перилния препарат помежду им.

#### **Ефективността на пране е лоша: По прането се появиха мазни петна. (\*\*)**

- Не се прилага редовно почистване на барабана. >>> Почиствайте барабана редовно. За тази процедура вижте Почистване на зареждащата врата и барабана [► 35]

#### **Ефективността на пране е лоша: Дрехите миришат неприятно. (\*\*)**

- Миризми и бактериални слоеве се образуват върху барабана в резултат на непрекъснато пране при по -ниски температури и/или при кратки програми. >>> Оставете чекмеджето за перилен препарат, както и вратата за зареждане на продукта отворена след всяко пране. По този начин в машината не може да се появи влажна среда, благоприятна за бактериите.

#### **Цветът на дрехите е избледнял. (\*\*)**

- Заредено е прекалено много пране. >>> Не зареждайте продукта прекомерно.
- Използваният препарат е влажен. >>> Съхранявайте перилните препарати затворени в среда без влага и не ги излагайте на прекомерни температури.
- Избрана е по -висока температура. >>> Изберете правилната програма и температура според вида и степента на замърсяване на прането.

### **Пералнята не изплаква добре.**

- Количеството, марката и условията за съхранение на използвания препарат са неподходящи. >>> Използвайте почистващ препарат, подходящ за пералнята и прането ви. Съхранявайте перилните препарати затворени в среда без влага и не ги излагайте на прекомерни температури.
- Препаратът беше поставен в грешното отделение. >>> Ако препаратът е поставен в отделението за предпране, въпреки че цикълът на предпране не е избран, продуктът може да поеме този препарат по време на изплакване или омекотител. Поставете препаратата в правилното отделение.
- Филтърът на помпата е запушен. >>> Проверете филтъра.
- Дренажният маркуч е сгънат. >>> Проверете дренажния маркуч.

### **Прането стана твърдо след пране. (\*\*)**

- Използва се недостатъчно количество препарат. >>> Използването на недостатъчно количество препарат за твърдост на водата може да доведе до втвърдяване на прането с течение на времето. Използвайте подходящо количество препарат според твърдостта на водата.
- Препаратът беше поставен в грешното отделение. >>> Ако препаратът е поставен в отделението за предпране, въпреки че цикълът на предпране не е избран, продуктът може да поеме този препарат по време на изплакване или омекотител. Поставете препаратата в правилното отделение.
- Перилният препарат беше смесен с омекотителя. >>> Не смесвайте омекотителя с перилен препарат. Измийте и почистете чекмеджето с гореща вода.

### **Прането не мирише на омекотителя. (\*\*)**

- Препаратът беше поставен в грешното отделение. >>> Ако препаратът е поставен в отделението за предпране, въпреки че цикълът на предпране не е

- избран, продуктът може да поеме този препарат по време на изплакване или омекотител. Измийте и почистете чекмеджето с гореща вода. Поставете препаратата в правилното отделение.
- Перилният препарат беше смесен с омекотителя. >>> Не смесвайте омекотителя с перилен препарат. Измийте и почистете чекмеджето с гореща вода.

### **Остатъци от перилен препарат в чекмеджето за препарат. (\*\*)**

- Препаратът беше поставен в мокро чекмедже. >>> Изсушете чекмеджето за перилен препарат, преди да поставите перилния препарат.
- Препаратът се е навлажнил. >>> Съхранявайте перилните препарати затворени в среда без влага и не ги излагайте на прекомерни температури.
- Налягането на водата е ниско. >>> Проверете налягането на водата.
- Препаратът в отделението за основно пране се намокри, докато приемаше вода за предпране. Отворите на отделението за препарат са запушени. >>> Проверете дупките и ги почистете, ако са запушени.
- Има проблем с клапаните на чекмеджето за препарат. >>> Обадете се на оторизирания сервизен агент.
- Перилният препарат беше смесен с омекотителя. >>> Не смесвайте омекотителя с перилен препарат. Измийте и почистете чекмеджето с гореща вода.
- Не се прилага редовно почистване на барабана. >>> Почистявайте барабана редовно. За тази процедура вижте Почистяване на зареждащата врата и барабана [► 35]

### **Вътре в продукта се образува твърде много пяна. (\*\*)**

- Използват се неподходящи препарати за пералнята. >>> Използвайте препарати, подходящи за пералнята.
- Използва се прекомерно количество препарат. >>> Използвайте само достатъчно количество препарат.



- Препаратът се съхранява при неподходящи условия. >>> Съхранявайте перилния препарат на затворено и сухо място. Не съхранявайте на прекалено горещи места.
- Някои мрежести дрехи като тюл могат да се разпенят твърде много поради тяхната текстура. >>> Използвайте по-малки количества препарат за този тип артикули.
- Препаратът беше поставен в грешното отделение. >>> Уверете се, че сте поставили препарата в подходящото отделение.
- Омекотителят се приема рано от продукта. >>> Възможно е да има проблем в клапаните или в чекмеджето за препарат. Обадете се на оторизирания сервизен агент.

#### **Пяната прелива от чекмеджето за перилен препарат.**

- Използва се твърде много перилен препарат. >>> Смесете 1 супена лъжица омекотител и ½ л вода и изсипете в отделението за основно пране на чекмеджето за препарат. >>> Поставете перилен препарат в продукта, подходящ за програмите и максималните количества, посочени в „Таблица за програми и консумация“. Когато използвате допълнителни

химикали (препарати за премахване на петна, избелващи средства и др.), намалете количеството препарат.

#### **Прането остава мокро в края на програмата. (\*)**

- Възникна прекомерна пяна и се активира автоматична система за абсорбиране на пяна поради твърде много използване на перилен препарат. >>> Използвайте препоръчаното количество препарат.
- (\*) Продуктът не преминава към стъпка на центрофугиране, когато прането не е равномерно разпределено в барабана, за да се предотвратят повреди на продукта и околната среда. Прането трябва да се пренареди и да се завърти отново.
- (\*\*) Не се прилага редовно почистване на барабана. Почиствайте барабана редовно. Вижте Почистване на зареждащата врата и барабана ▶ 35]



Ако не можете да отстраните проблема, въпреки че следвате инструкциите в този раздел, консултирайте се с вашия дилър или оторизиран сервизен агент. Никога не се опитвайте сами да ремонтирате нефункционален продукт.

## **9 ОТГОВОРНОСТ / ПРЕДУПРЕЖДЕНИЕ**

Някои (прости) повреди могат да бъдат адекватно отстранени от крайния потребител, без да възникнат проблеми с безопасността или опасна употреба, при условие че са извършени в рамките на ограниченията и в съответствие със следните инструкции (вижте раздела „Самопоправка“).

Следователно, освен ако не е разрешено друго в раздела „Самопоправка“ по-долу, ремонтите трябва да бъдат адресирани до регистрирани професионални сервизи, за да се избегнат проблеми с безопасността. Регистриран професионален сервиз е

професионален сервиз, който е получил достъп до инструкциите и списъка с резервни части на този продукт от производителя съгласно методите, описани в законодателните актове съгласно Директива 2009/125/ЕО.

**Въпреки това, само сервизният агент (т.е. оторизирани професионални сервизи), до който можете да се свържете чрез телефонния номер, посочен в ръководството за потребителя/гаранционната карта или чрез вашия оторизиран дилър, може да предостави услуга при условията на гаранцията. Ето защо, моля, имайте предвид, че ремонти от**

**професионални сервизи (които не са упълномощени от Grundig ) ще анулират гаранцията.**

### **Самопоправка**

Самопоправката може да бъде извършена от крайния потребител по отношение на следните резервни части: врата, панци на врати и уплътнения, други уплътнения, заключващ механизъм на вратата и пластмасови периферни устройства като дозатори за перилен препарат (актуализиран списък е наличен и в [support.grundig.com](http://support.grundig.com) от 1 март 2021 г.)

Освен това, за да се гарантира безопасността на продукта и да се предотврати риск от сериозни наранявания, споменатият самостоятелен ремонт трябва да се извърши, следвайки инструкциите в ръководството за потребителя за саморемонт или които са налични в [support.grundig.com](http://support.grundig.com) За ваша безопасност изключете продукта от контакта, преди да се опитате да го поправите самостоятелно.

Ремонт и опити за ремонт от крайни потребители на части, които не са включени в този списък и/или не следват инструкциите в ръководствата за потребителя за саморемонт или които са налични в [support.grundig.com](http://support.grundig.com) , може да повдигне въпроси, свързани с безопасността, които не се дължат на [support.grundig.com](http://support.grundig.com) , и ще анулира гаранцията на продукта.

Ето защо е силно препоръчително крайните потребители да се въздържат от опитите за извършване на ремонти извън посочения списък с резервни части, като се свързват в такива случаи с оторизирани професионални сервизи или регистрирани професионални сервизи. Напротив, такива опити от крайни потребители могат да причинят проблеми с безопасността и да повредят продукта и впоследствие да причинят пожар, наводнение, токов удар и сериозни телесни наранявания.

Като пример, но не само, следните ремонти трябва да бъдат адресирани до оторизирани професионални сервизи или регистрирани професионални сервизи: мотор, помпа, главна платка, моторна дъска, табла за дисплеи, нагреватели и др.

Производителят/продавачът не може да бъде държан отговорен в никакъв случай, когато крайните потребители не спазват горното

Наличността на резервни части за пералнята или пералнята и сушилнята, която сте закупили, е 10 години. През този период ще бъдат налични оригинални резервни части за правилна работа на пералнята или пералнята и сушилнята.

Когато уредът е изключен, натиснете допълнителните функционални бутони 1 и 2 се задръжте продължително време, включва се отброяване 3-2-1 и се показват общите цикли на изпирание, завършени от уреда. След като се покаже общият цикъл на изпирание, се показват кодовете за повреда, ако има такива. Проверете информацията на екрана чрез таблицата по-долу.

| Информация на екрана | Причина  | Решение   |
|----------------------|--|---|
| Повреда              | Алгоритъмът за безопасност се изпълнява на уреда.  | Изчакайте текста да премине. След като натиснете бутоните за спомагателни функции 1 и 2, проверете информацията на екрана.  |
| SC                   | По време на проверката оплакването Ви не е разрешено.  | Обадете се на оторизирания сервизен агент.  |
| E5                   | Филтърът на помпата може да е запушен.   | Почистете филтъра на помпата.<br>Вижте раздела „Източване на останалата вода и почистване на филтъра на помпата“.<br>Опитайте в цикъла на завъртане. Ако проблемът не е разрешен, обадете се на сервизния агент.  |
| E8                   | Устройството може да не поема вода.  | <ul style="list-style-type: none"> <li>• Включете крановете.</li> <li>• Уверете се, че няма спиране на водата.</li> <li>• Проверете връзката на маркуча за подаване на вода, ако има прегъване на маркуча, изправете го.</li> <li>• Почистете филтъра на помпата. Вижте раздела „Източване на останалата вода и почистване на филтъра на помпата“.</li> <li>• Затворете предния капак на машината. Уверете се, че капакът е заключен.</li> </ul> <p>Пуснете машината още веднъж. Ако проблемът не е разрешен, обадете се на сервизния агент.</p>  |
| E29                  | Продуктът е преминал в режим на самозащита поради проблем със захранването (напрежение в мрежата, налягане на водата и др.). | За да откажете програмата, завъртете селектора за програмите, за да изберете друга програма. Предишната програма бива отказана. Вижте раздела „Отмяна на програмата“.<br>Ако проблемът продължава, обадете се на сервизния агент.   |
| E17                  | Има излишна пяна в машината след завършване на цикъла.   | <ul style="list-style-type: none"> <li>• Съхранявайте перилния препарат на затворено и сухо място. Не съхранявайте на прекалено горещи места.</li> <li>• Използвайте по-малки количества препарат за рехаво пране като тюл.</li> <li>• Използвайте количество перилен препарат, съответстващо на количеството пране и нивото на петна.</li> <li>• Използвайте само достатъчно количество препарат.</li> <li>• Уверете се, че сте поставили препарата в подходящото отделение.</li> <li>• Стартирайте програмата за почистване на барабана при празна машина. Вижте програма „Почистване на барабана“<br/>Ако Вашата машина не включва програма за почистване на барабан, можете да използвате програмата Памук 90С.</li> <li>• След като стартирате кратка програма без препарат, проверете машината. Ако проблемът продължава, обадете се на сервизния агент.</li> </ul> |
| E18                  | Цикълът на завъртане не се иницира поради дисбаланс на машината.   | Проверете прането в машината. Количеството пране може да не е достатъчно. Опитайте, като увеличите количеството пране.<br>Прането може да причинява дисбаланс; сортирайте прането на ръка и разпределете равномерно вътре в уреда.<br>Опитайте отново в цикъл на въртене.   |
| E12                  | Във вътрешността на машината може да има вода.   | Изключете машината от контакта.<br>Под машината може да има вода. Почистете водата под машината.<br>Включете отново машината в контакта.<br>Опитайте да изпълните кратък цикъл.<br>Ако проблемът продължава или забележите изтичане на вода от един от маркучите, затворете клапаните и се обадете в сервиза.   |
| E27                  | Проверете изтичането на вода от машината.  | Вижте раздела „Свързване на дренажния маркуч към канала“.   |
| E84                  | Не може да бъде установена BLE връзка.   | Проверете, опитайте да го свържете. Вижте раздела „Функция HomeWhiz и функция за дистанционно управление“. Ако проблемът продължава, обадете се на сервизния агент.   |

