

# GRUNDIG

## Kettle

User Manual



WK 5620

DE - EN - FR - TR - ES - HR - NO - NL - FI - EL - PL



01M-GMS0710-4121-08

---

**DEUTSCH** 07-15

**ENGLISH** 16-22

**FRANÇAIS** 23-30

**TÜRKÇE** 31-40

**ESPAÑOL** 41-48

**HRVATSKI** 49-55

**NORSK** 56-62

**NEDERLANDS** 63-70

**SUOMI** 71-78

**ΕΛΛΗΝΙΚΑ** 79-87

**POLSKI** 88-94

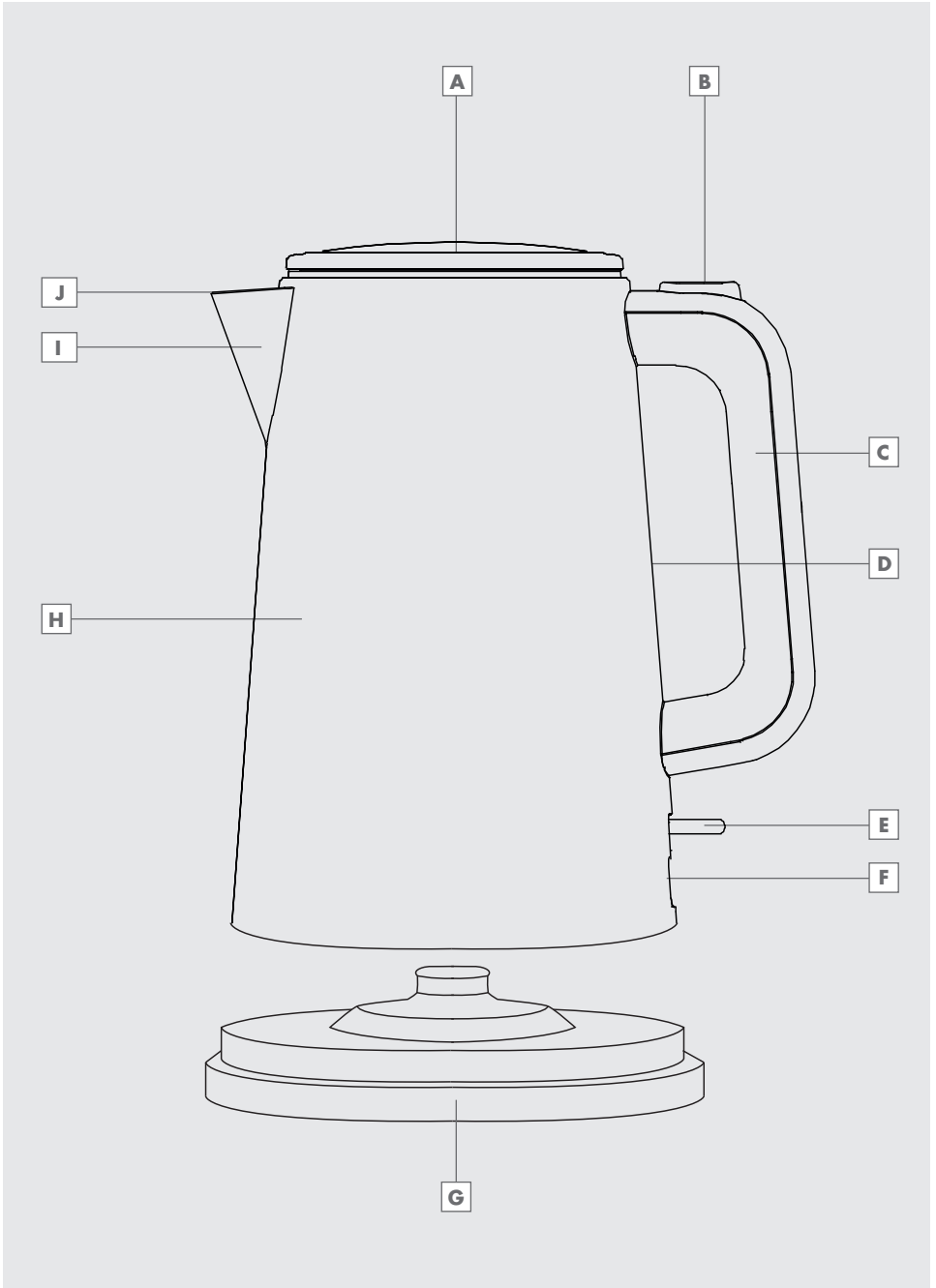

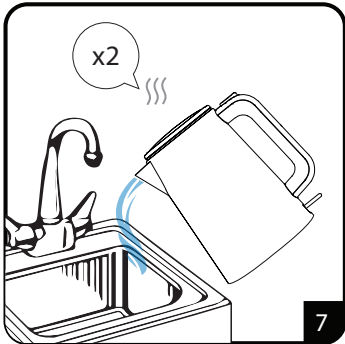
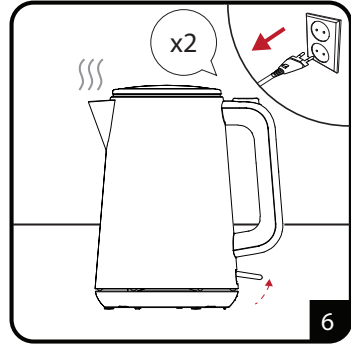
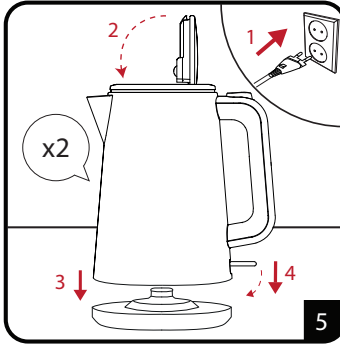
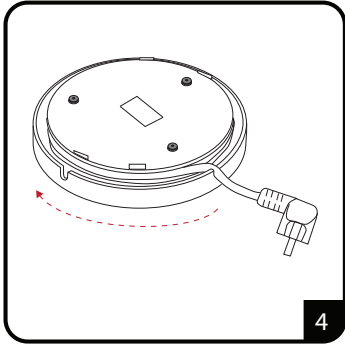
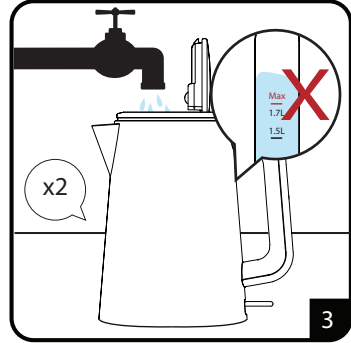
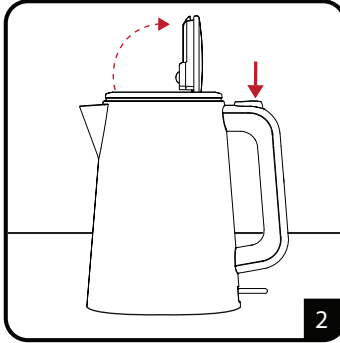
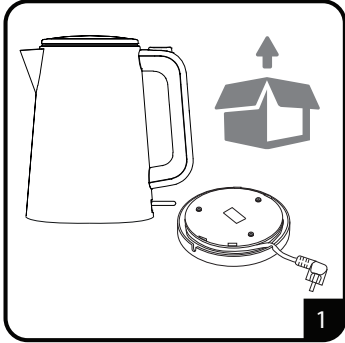

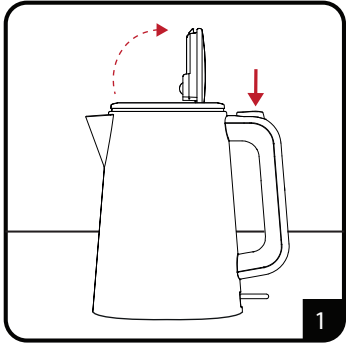

1



2

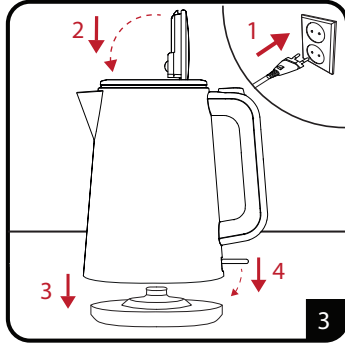

3

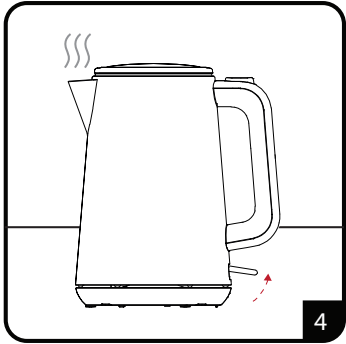

4

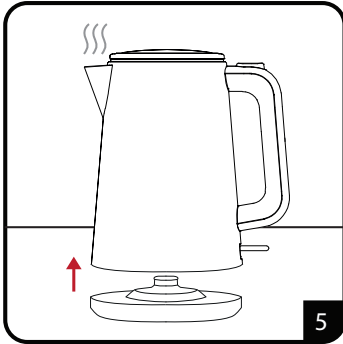

5

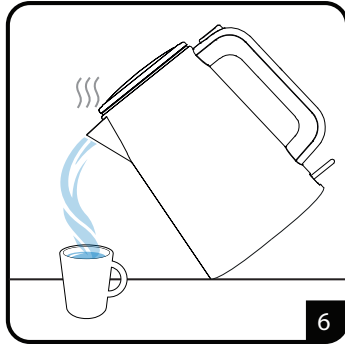

6

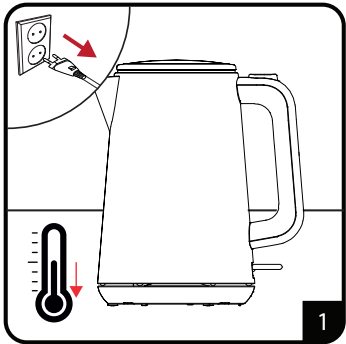

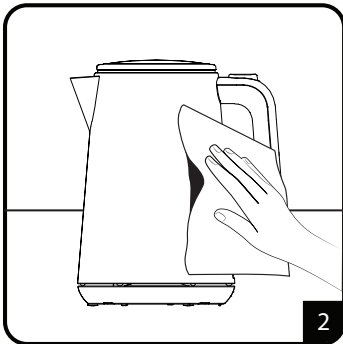

1

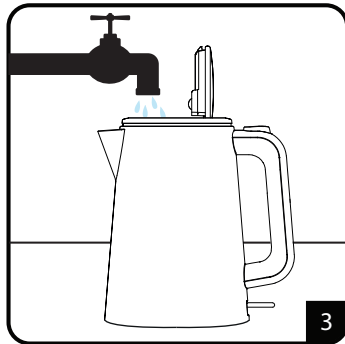

2



3

			
<b>DE</b>	VORBEREITUNG	BETRIEB	REINIGUNG UND PFLEGE
<b>EN</b>	PREPARATION	OPERATION	CLEANING AND CARE
<b>TR</b>	HAZIRLIK	KULLANIM	TEMIZLEME VE BAKIM
<b>FR</b>	PRÉPARATION	FONCTIONNEMENT	NETTOYAGE ET ENTRETIEN
<b>ES</b>	PREPARACIÓN	FUNCIONAMIENTO	LIMPIEZA Y CUIDADOS
<b>HR</b>	PRIPREMA	RAD	ČIŠĆENJE I ODRŽAVANJE
<b>FI</b>	VALMISTELUT	KÄYTTÖ	PUHDISTUS JA HUOLTO
<b>NO</b>	KLARGJØRING	DRIFT	RENGJØRING OG VED- LIKEHOLD
<b>NL</b>	VOORBEREIDING	WERKING	REINIGING EN ONDER- HOUD
<b>EL</b>	ΠΡΟΕΤΟΙΜΑΣΙΑ	ΛΕΙΤΟΥΡΓΙΑ	ΚΑΘΑΡΙΣΜΟΣ ΚΑΙ ΦΡΟΝΤΙΔΑ
<b>PL</b>	PRZYGOTOWANIE	OBSŁUGA	CZYSZCZENIE I KON- SERWACJA

# SICHERHEIT UND AUFSTELLEN

---

Lesen Sie diese Bedienungsanleitung sorgfältig, bevor Sie das Gerät benutzen! Befolgen Sie alle Sicherheitshinweise, um Schäden wegen falscher Benutzung zu vermeiden!

Bewahren Sie die Bedienungsanleitung zum späteren Nachschlagen auf. Sollte das Gerät an Dritte weitergegeben werden, muss diese Bedienungsanleitung ebenfalls mit ausgehändigt werden.

- Dieses Gerät ist nur für den privaten Gebrauch bestimmt und ist nicht für den professionell-gastronomischen Einsatz geeignet. Es darf nicht für den gewerblichen Gebrauch verwendet werden.
- Das Gerät nicht im Freien oder im Badezimmer benutzen.
- Prüfen, ob die Netzspannung auf dem Typenschild mit der lokalen Versorgungsspannung übereinstimmt. Die einzige Möglichkeit, das Gerät von der Stromversorgung zu trennen, ist den Netzstecker zu ziehen.
- Falls nicht vorhanden, wird als zusätzlicher Schutz die Installation einer Fehlerstrom-Schutzeinrichtung (RCD) mit einem Bemessungsauslösestrom von nicht mehr als 30 mA empfohlen. Bitte einen Elektriker kontaktieren.
- Gerät, Sockel, Netzkabel oder Netzstecker nicht in Wasser oder andere Flüssigkeiten tauchen und keine Teile in der Geschirrspülmaschine reinigen.
- Netzstecker immer aus der Steckdose ziehen; nach der Benutzung des Gerätes, vor der Reinigung des Gerätes, bevor der Raum verlassen wird oder wenn ein Fehler auftritt.
- Netzstecker nicht am Kabel aus der Steckdose ziehen.
- Netzkabel nicht um das Gerät wickeln.
- Schäden am Netzkabel vermeiden, nicht quetschen, knicken oder über scharfe Kanten ziehen. Netzkabel von heißen Oberflächen und offenem Feuer fernhalten.
- Gerät nicht mit einem Verlängerungskabel benutzen.

# SICHERHEIT UND AUFSTELLEN

---

- Gerät niemals benutzen, wenn das Netzkabel oder das Gerät selbst beschädigt ist.
- Unsere GRUNDIG Haushaltsgeräte entsprechen den geltenden Sicherheitsnormen. Wenn das Gerät oder das Netzkabel beschädigt ist, muss es von einem autorisierten Service-Zentrum repariert oder ausgetauscht werden, um Gefährdungen zu vermeiden. Fehlerhafte oder unqualifizierte Reparaturen können Gefahren und Risiken für den Benutzer verursachen.
- Gerät unter keinen Umständen öffnen. Für Schäden aufgrund falscher Benutzung wird keine Haftung übernommen.
- Gerät und Netzkabel immer von Kindern unter 8 Jahren fernhalten.
- Dieses Gerät kann von Kindern ab 8 Jahren sowie von Personen mit reduzierten physischen, sensorischen oder mentalen Fähigkeiten oder Mangel an Erfahrung und/oder Wissen benutzt werden, wenn sie beaufsichtigt oder bezüglich des sicheren Gebrauchs des Gerätes unterwiesen wurden und die daraus resultierenden Gefahren verstanden haben. Kinder dürfen nicht mit dem Gerät spielen. Reinigung und Benutzer-Wartung dürfen nicht durch Kinder durchgeführt werden, es sei denn, sie sind beaufsichtigt.
- Gerät während der Benutzung nicht unbeaufsichtigt lassen. Vorsicht, wenn das Gerät in der Nähe von Kindern und Personen mit eingeschränkten physischen, sensorischen oder mentalen Fähigkeiten benutzt wird.
- Vor dem Gebrauch sorgfältig alle Teile, die mit Wasser in Kontakt kommen, reinigen. Siehe dazu Abschnitt „Reinigung und Pflege“.
- Gerät trocknen, bevor es an die Stromversorgung angeschlossen wird.



# SICHERHEIT UND AUFSTELLEN

---

- Gerät und dessen Zubehör niemals auf oder in der Nähe von heißen Oberflächen wie Gasbrennern, Kochplatten oder heißen Öfen betreiben oder platzieren.
- Das Gerät nicht für Zwecke benutzen, für die es nicht bestimmt ist. Der Wasserkocher ist nur zum Kochen von Wasser geeignet. Den Wasserkocher nicht verwenden, um andere Flüssigkeiten oder Speisen aus Büchsen, Gläsern oder Flaschen zu erhitzen.
- Das Gerät nie an oder in der Nähe von brennbaren, entzündlichen Orten oder Materialien benutzen.
- Gerät ausschließlich mit den mitgelieferten Teilen betreiben.
- Gerät nur mit seinem Originalsockel betreiben. Der Sockel darf zu keinem anderen Zweck verwendet werden.
- Gerät nie mit feuchten oder nassen Händen benutzen.
- Gerät immer auf eine stabile, ebene, saubere und trockene Oberfläche stellen.
- Anschlusskabel so verlegen, dass ein unbeabsichtigtes Ziehen daran bzw. ein Darüberstolpern nicht möglich ist.
- Gerät so aufstellen, dass der Netzstecker immer zugänglich ist.
- Gerät nur am Handgriff halten. Es besteht die Gefahr von Verbrennungen. Den Kontakt mit heißen Oberflächen sowie mit austretendem Dampf vermeiden.
- Deckel so öffnen, dass der Dampf von Ihnen weggeleitet wird.
- Deckel nicht während des Kochvorgangs öffnen. Vorsicht, wenn nach dem Kochen des Wassers der Deckel geöffnet wird. Der Dampf, der aus dem Wasserkocher austritt, ist sehr heiß.
- Der Deckel des Wasserkochers muss immer richtig geschlossen sein.
- Wasserkocher höchstens bis zur maximalen Füllstandsanzeige füllen. Wenn er überfüllt ist, kann Wasser herausspritzen.

## SICHERHEIT UND AUFSTELLEN

---

- Wasserkocher mindestens bis zur Markierung der Mindestfüllmenge befüllen.
- Gerät ausschalten, bevor es vom Sockel genommen wird.
- Gerät zur Verhinderung von Kalk nur mit kaltem Trinkwasser füllen.
- Wasserkocher nicht füllen, wenn er auf den Sockel aufgesetzt ist.
- Vor dem Entfernen vom Sockel sicherstellen, dass das Gerät ausgeschaltet ist.
- Keine Fremdkörper an das Gerät kleben.

# AUF EINEN BLICK



---

Sehr geehrte Kundin, sehr geehrter Kunde,  
herzlichen Glückwunsch zum Erwerb Ihres neuen  
GRUNDIG Wasserkochers WK 5620.

Bitte lesen Sie die folgenden Hinweise sorgfältig,  
um sicherzustellen, dass Sie Ihr Qualitätsprodukt  
von GRUNDIG viele Jahre lang benutzen kön-  
nen.

## Symbole

Folgende Symbole werden in den verschiedenen  
Abschnitten dieser Anleitung verwendet:

	Wichtige Informationen und nützliche Tipps in Bezug auf die Verwendung.
	WARNUNG: Warnhinweise zu gefährlichen Situationen im Hinblick auf die Sicherheit von Leib, Leben und Eigentum.
	Für den Kontakt mit Lebensmitteln geeignet.

## Bedienelemente und Teile

Siehe Abbildung auf Seite 3.

- A** Deckel
- B** Entriegelungstaste für den Deckel
- C** Handgriff
- D** Wasserstandsanzeige
- E** Ein-/Ausschalter
- F** Anzeige des Ein-/Ausschalters
- G** Sockel mit Kabelaufwicklung
- H** Wassertank
- I** Wasserfilter (innen)
- J** Ausgießer



---

Dieses Produkt wurde in umweltfreundlichen, hochmodernen Einrichtungen hergestellt

## Hinweise

- Wassertank **H** beim Befüllen mit Wasser nicht auf den Sockel **H** stellen.
- Der Deckel **A** sollte während des Kochvorgangs immer geschlossen sein; andernfalls schaltet sich der Wasserkocher nicht automatisch aus.
- Wenn der Kochvorgang gestoppt werden soll, Ein-/Austaste **E** auf die Position „0“ einstellen.
- Wasserkocher zwischen jedem Einsatz abkühlen lassen.

## Achtung

- Deckel **A** nicht öffnen, da heißes Wasser herauspritzen kann. Sicherstellen, dass kein Wasser auf den Sockel spritzt.

## Tipps und Tricks

- Der Wasserkocher ist mit einem Filter **I** ausgestattet, der beim Ausgießen Kalk und andere Rückstände aus dem Wasser filtert.
- Zur Verhinderung der Kalkbildung, weiches oder gefiltertes Wasser verwenden.

## Achtung

- Zur Reinigung des Gerätes niemals Benzin, Lösungsmittel, Scheuermittel oder harte Bürsten verwenden.
- Weder Gerät noch Sockel  oder Netzkabel in Wasser oder andere Flüssigkeiten tauchen.

## Hinweis

- Nach der Reinigung und vor der Benutzung des Gerätes alle Teile sorgfältig mit einem weichen Handtuch trocknen.

## Wasserkocher entkalken

Das Entkalken des Wasserkochers verlängert seine Lebensdauer. Die Häufigkeit hängt von der Wasserhärte in Ihrem Gebiet ab.

- 1 Wasserkocher bis zur maximalen Füllmenge mit Wasser füllen und dieses zum Kochen bringen.
- 2 Wasserkocher ausschalten und den Netzstecker aus der Steckdose ziehen.
- 3 2 Tassen weißen Essig oder 1 Esslöffel Zitronensäure in das kochende Wasser geben.
- 4 Lösung einige Stunden im Wasserkocher stehen lassen.
- 5 Lösung anschließend ausschütten und Innenseite des Wasserkochers gründlich ausspülen.
- 6 Wasserkocher mit sauberem Wasser füllen und dieses kochen.
- 7 Wasserkocher anschließend entleeren und erneut mit Wasser ausspülen.

## Hinweis

- Wenn immer noch Kalk vorhanden ist, den Vorgang wiederholen.
- Es kann auch ein geeignetes Entkalkungsmittel verwendet werden. Hierzu die Anweisungen auf der Verpackung des Entkalkungsmittels beachten.

## Warnung

- Wird der Wasserkocher nach langer Benutzung nicht entkalkt, bildet sich am Boden des Wasserkochers eine Kalkschicht und die Funktionstüchtigkeit des Gerätes ist beeinträchtigt. In diesem Fall muss es in einem Kundencenter repariert werden.

## Entsorgung von Altgeräten:

Dieses Produkt erfüllt die Vorgaben der EU-WEEE Richtlinie (2012/19/EU). Das Produkt wurde mit einem Klassifizierungssymbol für elektrische und elektronische Altgeräte (WEEE) gekennzeichnet.

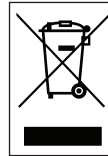

Dieses Symbol zeigt an, dass dieses Gerät am Ende seiner Einsatzzeit nicht mit anderem Hausmüll entsorgt werden darf. Altgeräte müssen an offizielle Sammelstellen zum Recycling elektrischer und elektronischer Geräte abgegeben werden. Nähere Angaben zu diesen Sammelstellen erhalten Sie von Ihrer Stadtverwaltung oder dem Händler, bei dem Sie das Gerät erworben haben. Der Beitrag jedes Haushalts zum Umweltschutz ist wichtig. Eine angemessene Entsorgung von Altgeräten hilft bei der Verhinderung negativer Auswirkungen auf Umwelt und menschliche Gesundheit.

## Einhaltung von RoHS-Vorgaben:

Das von Ihnen erworbene Produkt erfüllt die Vorgaben der EU-RoHS Richtlinie (2011/65/EU). Es enthält keine in der Richtlinie angegebenen gefährlichen und unzulässigen Materialien.

## Informationen zur Verpackung



Die Verpackung des Produkts wurde gemäß unserer nationalen Gesetzgebung aus recyclingfähigen Materialien hergestellt. Entsorgen Sie die Verpackungsmaterialien nicht mit dem Hausmüll oder anderem Müll. Bringen Sie sie zu einer von der Stadtverwaltung bereitgestellten Sammelstelle für Verpackungsmaterialien.

## Lagerung

- Wenn das Gerät längere Zeit nicht benutzt wird, sollte es sorgfältig aufbewahrt werden.
- Darauf achten, dass der Netzstecker gezogen wird und das Gerät komplett trocken ist.
- Das Gerät an einem kühlen, trockenen Ort lagern.
- Das Gerät sollte sich immer außerhalb der Reichweite von Kindern befinden.
- Das Netzkabel um die Kabelaufwicklung  an der Unterseite des Sockels wickeln.

## Handhabung und Transport

- Transportieren Sie das Gerät in seiner Originalverpackung.
- Die Verpackung schützt das Gerät vor Sachschäden.
- Legen Sie keine schweren Gegenstände auf dem Gerät oder der Verpackung ab. Andernfalls könnte das Gerät beschädigt werden.
- Falls das Gerät herunterfällt, ist es möglicherweise nicht mehr funktionsfähig oder weist dauerhafte Schäden auf.

## Technische Daten

### Spannungsversorgung:

220-240 V ~, 50-60 Hz

Leistung: 1850-2200 W

Technische und optische Änderungen vorbehalten.

## Service und Ersatzteile

Unsere Geräte werden nach den neuesten technischen Erkenntnissen entwickelt, produziert und geprüft. Sollte trotzdem eine Störung auftreten, so bitten wir Sie, sich mit Ihrem Fachhändler bzw. mit der Verkaufsstelle in Verbindung zu setzen. Sollte dies nicht möglich sein, wenden Sie sich bitte an das GRUNDIG Service-Center unter folgenden Kontaktdaten:

**TELEFON: 0911 / 590 597 29**  
(Montag bis Freitag von 8.00 bis 18.00 Uhr)  
**Telefax: 0911 / 590 597 31**  
**E-Mail: [service@grundig.com](mailto:service@grundig.com)**  
**<http://www.grundig.com/de-de/support>**

Unter den obengenannten Kontaktdaten erhalten Sie ebenfalls Auskunft über den Bezug möglicher Ersatz- und Zubehörteile.

## GRUNDIG Kundenberatungszentrum

**Montag bis Freitag von 8.00 bis 18.00 Uhr**  
**Deutschland : 0911 / 590 597 30**  
**Österreich : 0820 / 220 33 22 \***  
**\* gebührenpflichtig (0,145 €/Min. aus dem Festnetz, Mobilfunk: max. 0,20 €/Min.)**

Haben Sie Fragen?

Unser Kundenberatungszentrum steht Ihnen werktags stets von 8.00 – 18.00 Uhr zur Verfügung.



Bitte beachten Sie zur Inbetriebnahme, allgemeinen Verwendung und Reinigung die Hinweise auf den Seiten 4-5 der Bedienungsanleitung.

Sehr geehrte Kundin, sehr geehrter Kunde,

als Käufer eines Haushaltskleingerätes der Marke Grundig stehen Ihnen die gesetzlichen Gewährleistungsrechte (Nachbesserung und Nacherfüllung) aus dem Kaufvertrag zu. Die Gewährleistung erfolgt für die Fehlerfreiheit bei Geräteübergabe entsprechend dem jeweiligen Stand der Technik. Über die Gewährleistung hinaus räumt Ihnen der Hersteller eine Garantie ein, diese schränkt die gesetzliche Gewährleistung – die für 24 Monate ab dem Kaufdatum gilt - nicht ein. Garantiert wird die Mängelbeseitigung durch Reparatur oder Austausch nach Wahl des Herstellers.

Sollte eine Störung an Ihrem Gerät auftreten, wenden Sie sich bitte an Ihren Fachhändler bzw. den Verkäufer. Dieser wird vor Ort das Gerät prüfen und den Kundenservice durchführen. Auch soweit Ansprüche aus der Herstellergarantie bestehen, werden diese nur durch den Verkäufer abgewickelt.

### **Die Garantiezeit beträgt 36 Monate ab Kaufdatum.**

#### **Bedingungen:**

1. Ein maschinell erstellter Original-Kaufbeleg liegt vor.
2. Das Gerät ist nur mit Original-Zubehör und Original-Ersatzteilen betrieben worden.
3. Die in der Gebrauchsanweisung erwähnten Wartungs- und Reinigungsarbeiten sind entsprechend ausgeführt worden.
4. Das Gerät wurde nicht geöffnet/zerlegt.
5. Bauteile, die einem gebrauchsbedingtem Verschleiß unterliegen, fallen nicht unter die Garantie
6. Ausgewechselte Teile werden Eigentum des Herstellers.
7. Ausgeschlossen von der Garantie sind die Mängel, die durch unsachgemäße Installation, z.B. Nichtbeachtung der VDE-Vorschriften; unsachgemäße Aufstellung, z.B. Nichtbeachtung der Einbau- oder Installationsvorschriften; äußere Einwirkung, z.B. Transportschäden, Beschädigung durch Stoß oder Schlag, Schäden durch Witte-rungseinflüsse, unsachgemäße Bedienung oder Beanspruchung, z.B. Nichtbeachtung der Gebrauchsanweisungen verursacht wurden.
8. Eine gewerbliche oder gleichzustellende Nutzung, z.B. in Hotels, Pensionen, Gaststät-ten, Arztpraxen oder Gemeinschaftsanlagen, gilt als eine nicht bestimmungsgemäße Benutzung, die die Garantie ausschließt.
9. Die Mängelbeseitigung verlängert die ursprüngliche Garantiezeit nicht.
10. Schadenersatzansprüche, auch hinsichtlich Folgeschäden, sind, soweit sie nicht auf Vorsatz oder grober Fahrlässigkeit beruhen, ausgeschlossen.
11. Der Anspruch auf Garantieleistung steht nur dem Erstkäufer zu und erlischt bei Wei-terverkauf des Produktes durch den Erstkunden.
12. Die Garantie gilt für neue Produkte und nicht für Produkte, die als Gebrauchtgeräte verkauft worden sind und nicht für B-Ware.
13. Die Garantie ist nicht übertragbar.

**Diese Garantieusage ist nur gültig innerhalb der Bundesrepublik Deutschland**

Garantiebedingungen - Grundig - 09/2021

**01-21-02**

## SAFETY AND SET-UP

---

Please read this instruction manual thoroughly prior to using this appliance! Follow all safety instructions in order to avoid damages due to improper use!

Keep the instruction manual for future reference. Should this appliance be given to a third party, then this instruction manual must also be handed over.

- This appliance is intended to be used in household only. It is not designed for professional use in.
- Do not use the appliance outdoors or in the bathroom.
- Check if the mains voltage on the rating label corresponds to your local mains supply. The only way to disconnect the appliance from the mains is to pull out the plug.
- For additional protection, this appliance should be connected to a household faulty current protection switch with no more than 30 mA. Consult your electrician for advice.
- Do not immerse the appliance, base, power cord or power plug in water or in other liquids and do not clean parts in dishwasher.
- Disconnect the power plug after using the appliance, before cleaning the appliance, before leaving the room or if a fault occurs.
- Do not disconnect the plug by pulling on the cord.
- Do not wrap the power cord around the appliance.
- Do not squeeze or bend the power cord and do not rub it on sharp edges in order to prevent any damage. Keep the power cord away from hot surfaces and open flames.
- Do not use an extension cord with the appliance.
- Never use the appliance if the power cord or the appliance is damaged.



## SAFETY AND SET-UP

---

- Our GRUNDIG Household Appliances meet applicable safety standards, thus if the appliance or power cord is damaged, it must be repaired or replaced by an authorised service centre to avoid any dangers. Faulty or unqualified repair work may cause danger and risks to the user.
- Do not dismantle the appliance under any circumstances. No warranty claims are accepted for damage caused by improper handling.
- Always keep the appliance and its cord out of reach of children aged less than 8 years.
- This appliance can be used by children aged from 8 years and above and persons with reduced physical, sensory or mental capabilities or lack of experience and knowledge if they have been given supervision or instruction concerning use of the appliance in a safe way and understand the hazards involved. Children shall not play with the appliance. Cleaning and user maintenance shall not be made by children without supervision.
- Do not leave the appliance unattended as long as it is in use. Extreme caution is advised when the appliance is being used near children and people with limited physical, sensory or mental capabilities.
- Before using the appliance for the first time, clean all parts which come into contact with water carefully. Please see details in the "Cleaning and Care" section.
- Never operate or place any part of this appliance on or near to hot surfaces such as gas burner, hotplate or heated oven.
- Do not use the appliance for anything other than its intended use. The kettle is designed for boiling water. Do not use the kettle to boil and heat any other liquids or tinned, jarred, bottled food.
- Never use the appliance in or near to combustible, inflammable places and materials.
- Operate the appliance with delivered parts only.

## SAFETY AND SET-UP

---

- Operate the appliance with its original base. Do not use the base for any other purpose.
- Do not use the appliance with damp or wet hands.
- Always use the appliance on a stable, flat, clean and dry surface.
- Make sure that there is no danger that the power cord could be accidentally pulled or that someone could trip over it when the appliance is in use.
- Position the appliance in such a way that the plug is always accessible.
- Hold the appliance by the handle only. There is a danger of burns. Avoid contact with hot surfaces as well as with the emitting steam.
- Position the lid so that the hot steam is directed away from you.
- Do not open the lid while the water is boiling. Be careful while you are opening the lid after the water has boiled. The steam which comes out of the kettle is very hot.
- Make sure that the lid always remains closed properly when using the kettle.
- Never fill the kettle above the maximum level indicator. If it is overfilled, then boiling water may splash out.
- Do not fill the kettle below the minimum level indicator.
- Never operate the appliance without any water inside it.
- Only fill the appliance with cold and drinking water to prevent lime build-up.
- Do not fill the kettle when it is fitted on its base.
- Ensure that the appliance is switched off before removing it from its base.
- Do not stick any foreign objects on the appliance.

# AT A GLANCE

---

Dear Customer,

Congratulations on the purchase of your new GRUNDIG Kettle WK 5620.

Read the following user notes carefully to ensure full enjoyment of your quality Grundig product for many years to come.

## Meanings of the symbols

Following symbols are used in the various section of this manual:

	Important information and useful hints about usage.
	<b>WARNING:</b> Warnings for dangerous situations concerning the safety of life and property.
	Materials are intended to be in contact with food.

## Controls and parts

See the figure on page 3.

- A** Lid
- B** Lid release
- C** Handle
- D** Water level indicator
- E** On/Off switch
- F** On/Off switch indicator
- G** Power cord storage
- H** Water tank
- I** Filter (inside)
- J** Spout



---

This product has been produced in environmentally-friendly, state-of-the-art facilities.

# OPERATION

---

## Notes

- Do not place the water tank **H** on the base while filling it with water.
- Lid **A** should always be closed during the boiling process; otherwise the kettle will not switch off automatically.
- If you want to stop the heating, push the On/Off switch **E** to „0“ position.
- Let the kettle cool down between each heating process.

## Caution

- Do not open the lid **A** as hot water could splash out. Make sure that no water splashes onto the base.
- Let the kettle cool down between each heating process.

## Hints and Tips

- The kettle is equipped with a filter **I** which filters out limestone and other residues when the water is being poured out.
- Use softened or filtered water to prevent lime build-up.

# INFORMATION

---

## Caution

- Never use petrol, solvents or abrasive cleaners, metal objects or hard brushes to clean the appliance.
- Never put the appliance, base or power cord in water or any other liquid.

## Note

- Before using the appliance after cleaning, dry all parts carefully using a soft towel.

## Descaling the appliance

Descaling the water heater will extend its service life. De-scaling process depends on the water hardness in your region.

- 1 Fill the appliance with water up to the maximum level line and boil the water.
- 2 After the water is boiled, unplug the appliance.
- 3 Add 2 cups of white vinegar or 1 tablespoon of citric acid into the boiled water.
- 4 Keep the solution in the appliance for a few hours.
- 5 Then pour it and rinse the inner part of the heater thoroughly.
- 6 Fill the heater with clean water and boil it.
- 7 Then empty the appliance and rinse with water again.

## Compliance with the WEEE Directive and Disposing of the Waste Product:

This product complies with EU WEEE Directive (2012/19/EU). This product bears a classification symbol for waste electrical and electronic equipment (WEEE).



This symbol indicates that this product shall not be disposed with other household wastes at the end of its service life. Used device must be returned to official collection point for recycling of electrical and electronic devices. To find these collection systems please contact to your local authorities or retailer where the product was purchased. Each household performs important role in recovering and recycling of old appliance. Appropriate disposal of used appliance helps prevent potential negative consequences for the environment and human health.

## Compliance with RoHS Directive

The product you have purchased complies with EU RoHS Directive (2011/65/EU). It does not contain harmful and prohibited materials specified in the Directive.

## Package information



Packaging materials of the product are manufactured from recyclable materials in accordance with our National Environment Regulations. Do not dispose of the packaging materials together with the domestic or other wastes. Take them to the packaging material collection points designated by the local authorities.

## Storage

- If you do not plan to use the appliance for a long period of time, please store it carefully.
- Make sure the appliance is unplugged and completely dry.
- Store the appliance in a cool, dry place.
- Make sure the appliance is kept out of the reach of children.
- Wind up the power cord around the power cord storage  on the bottom of the base.

## Handling and transportation

- During handling and transportation, carry the appliance in its original packaging. The packaging of the appliance protects it against physical damages.
- Do not place heavy loads on the appliance or the packaging. The appliance may be damaged.
- Dropping the appliance will render it non-operational or cause permanent damage.

## Technical data

**Power supply:** 220-240 V ~, 50-60 Hz

**Power:** 1850-2200 W

Technical and design modifications reserved.



For commissioning, general use and cleaning, please observe the instructions on pages 4-5 of this operating manual.

Veillez lire attentivement le présent manuel d'utilisation avant d'utiliser cet appareil ! Respectez toutes les consignes de sécurité pour éviter des dommages dus à une mauvaise utilisation !

Conservez le manuel d'utilisation car vous pourriez en avoir besoin ultérieurement. Dans le cas où cet appareil change de propriétaire, remettez également le manuel d'utilisation au nouveau bénéficiaire.

- Cet appareil est conçu exclusivement pour un usage domestique. Il n'est pas prévu pour une utilisation professionnelle dans les contextes suivants .
- Assurez-vous que la tension de secteur figurant sur la plaque signalétique correspond à votre alimentation secteur locale. Le seul moyen de déconnecter l'appareil du secteur consiste à débrancher la prise.
- Pour plus de protection, l'appareil doit également être branché à un dispositif de courant résiduel domestique d'une valeur nominale ne dépassant pas 30 mA. Demandez conseil à votre électricien.
- N'immergez pas l'appareil, la base, le câble d'alimentation ou la prise dans de l'eau ou tout autre liquide et ne lavez pas les composants au lave-vaisselle.
- Débranchez la fiche d'alimentation électrique après avoir utilisé l'appareil, avant de le nettoyer, avant de quitter la pièce ou si un problème se produit.
- Évitez de débrancher l'appareil en tirant sur le câble.
- Évitez d'entourer le câble d'alimentation autour de l'appareil.
- Ne pincez ou ne courbez pas le cordon d'alimentation et ne le laissez pas frotter contre des bords saillants pour éviter de l'endommager. Éloignez-le des surfaces brûlantes et des flammes nues.
- N'utilisez pas de cordon prolongateur avec l'appareil.
- N'utilisez jamais l'appareil si le câble d'alimentation ou l'appareil lui-même est endommagé.

- Nos appareils électroménagers GRUNDIG répondent aux normes de sécurité en vigueur. Par conséquent, si l'appareil ou le cordon d'alimentation est endommagé, vous devez le faire réparer ou remplacer par un centre de maintenance autorisé afin d'éviter tout danger. Des réparations défectueuses et non professionnelles peuvent être sources de danger et de risque pour l'utilisateur.
- N'ouvrez en aucun cas l'appareil. Aucune réclamation au titre de la garantie ne sera acceptée pour les dégâts résultant d'une manipulation incorrecte.
- Veuillez toujours garder l'appareil ainsi que son cordon d'alimentation hors de portée des enfants âgés de moins de 8 ans.
- Cet appareil peut être utilisé par des enfants de 8 ans et plus et des personnes dont les capacités physiques, sensorielles ou mentales sont réduites ou n'ayant pas suffisamment d'expérience ou de connaissances si une personne chargée de la sécurité les surveille ou leur apprend à utiliser le produit en toute sécurité et en étant conscients des dangers y afférents. Les enfants ne doivent pas jouer avec cet appareil. Le nettoyage et l'entretien d'utilisation ne doivent pas être effectués par des enfants sans surveillance.
- Ne laissez pas l'appareil sans surveillance lorsque vous l'utilisez. Nous vous recommandons la plus grande prudence lorsque l'appareil est utilisé à proximité d'enfants et de personnes présentant des capacités physiques, sensorielles ou mentales limitées
- Avant la première utilisation de l'appareil, nettoyez soigneusement tous les éléments qui seront en contact avec de l'eau. Reportez-vous aux renseignements fournis dans la rubrique « Nettoyage et entretien ».



## SÉCURITÉ ET INSTALLATION

---

- Séchez l'appareil avant de le connecter à la prise d'alimentation.
- Ne faites jamais fonctionner ni n'installez aucun composant de cet appareil au-dessus ou à proximité de surfaces chaudes comme celles du brûleur à gaz, du brûleur électrique ou du four chaud.
- N'utilisez pas l'appareil pour un autre usage que celui pour lequel il a été prévu. La bouilloire est conçue pour faire bouillir de l'eau. N'utilisez pas la bouilloire pour faire bouillir et chauffer d'autres liquides ou de la nourriture en conserve, pot ou bouteille.
- Ne jamais utiliser l'appareil à l'intérieur ou à proximité des combustibles, des endroits, des matières, et des matériaux inflammables.
- Faites fonctionner l'appareil uniquement avec les éléments fournis.
- Faites fonctionner l'appareil avec son socle d'origine. N'utilisez pas le socle à d'autres fins.
- Évitez d'utiliser l'appareil avec des mains mouillées ou humides.
- Utilisez toujours l'appareil sur une surface stable, plane, propre et sèche.
- Assurez-vous qu'il n'y a aucun danger de tension accidentelle sur le câble d'alimentation ou que quelqu'un puisse se prendre les pieds dedans lorsque l'appareil est en marche.
- Placez l'appareil de manière à ce que la prise soit toujours accessible.
- Tenez l'appareil par la poignée uniquement. Il y a un danger de brûlure. Évitez le contact avec les surfaces chaudes et la vapeur qui sort.
- Positionnez le couvercle de sorte que la vapeur chaude soit dirigée loin de vous.
- N'ouvrez pas le couvercle pendant que l'eau bout. Faites attention quand vous ouvrez le couvercle après que l'eau a bouilli. La vapeur qui sort de la bouilloire est très chaude.

- Assurez vous que le couvercle est toujours bien fermé pendant l'utilisation de la bouilloire.
- Ne remplissez jamais la bouilloire au-dessus du signe de niveau maximum. Si elle est trop pleine, l'eau bouillante peut gicler.
- Ne remplissez pas la bouilloire sous le niveau minimum indiqué.
- Ne faites jamais fonctionner l'appareil sans eau à l'intérieur.
- Remplissez uniquement l'appareil d'eau potable froide, afin d'empêcher tout dépôt de calcaire.
- Ne remplissez pas la bouilloire quand elle est placée sur son socle.
- Assurez-vous que l'appareil est éteint avant de l'enlever de son socle.
- Ne collez aucun élément extérieur sur l'appareil.

# APERÇU

---

Cher client,

Félicitations pour l'achat de votre nouvelle bouilloire GRUNDIG WK 5620.

Veuillez lire attentivement les recommandations ci-après pour pouvoir profiter au maximum de la qualité de votre produit Grundig pendant de nombreuses années à venir.

## Signification des pictogrammes

Vous trouverez les symboles suivants dans ce manuel d'utilisation :

	Informations importantes et conseils utiles sur l'utilisation de l'appareil.
--	--

	<b>ATTENTION</b> : Avertissement sur les situations dangereuses concernant la sécurité des biens et des personnes.
--	--

	Ces substances sont supposées entrer en contact avec les aliments.
---	--

## Commandes et pièces

Voir l'image en page 3.

- A** Couverture
- B** Dégagement du couvercle
- C** Manche
- D** Indicateur de niveau d'eau
- E** Bouton Marche/Arrêt
- F** Indicateur de Marche/Arrêt
- G** Câble d'alimentation
- H** Réservoir à eau
- I** Filtre (intérieur)
- J** Bec



Ce produit a été fabriqué dans des usines écologiques et modernes.

---

## Remarques

- Ne placez pas le réservoir à eau **[H]** sur son socle pendant le remplissage.
- Le couvercle **[A]** doit toujours fermé durant le chauffage, sinon la bouilloire ne s'éteindra pas automatiquement.
- Si vous voulez arrêter la bouilloire manuellement, poussez le bouton Marche/Arrêt **[E]** jusqu'à la position „0” .
- Laissez la bouilloire refroidir entre chaque utilisation.

## Attention

- N'ouvrez pas le couvercle **[A]** car de l'eau chaude pourrait gicler. Vérifiez qu'il n'y a pas d'eau qui gicle sur le socle.

## Conseils et astuces

- La bouilloire est équipée d'un filtre **[I]** qui filtre le calcaire et les autres résidus quand vous versez de l'eau.
- Utilisez de l'eau adoucie ou filtrée pour empêcher la formation de calcaire.

## INFORMATIONS

### Attention

- Ne jamais utiliser d'essence, de solvants ou de nettoyants abrasifs, d'objets métalliques ou de brosses dures pour nettoyer l'appareil.
- Ne jamais introduire l'appareil, le socle F ou le câble d'alimentation dans l'eau ou tout autre liquide.

### Remarque

- Avant d'utiliser l'appareil après le nettoyage, séchez soigneusement tous ses éléments l'aide d'une serviette douce.

## Détartrer la bouilloire

Le détartrage allonge la vie de votre bouilloire. La fréquence du détartrage dépend de la dureté de l'eau dans votre région.

- 1 Remplissez la bouilloire d'eau au niveau maximum et faites bouillir.
- 2 Après l'extinction de la bouilloire, débranchez l'appareil.
- 3 Ajoutez ensuite à l'eau bouillie 2 verres de vinaigre de cidre ou 1 cuillerée à soupe d'acide citrique.
- 4 Laissez la solution dans la bouilloire pendant quelques heures.
- 5 Ensuite, versez l'eau et rincez abondamment la partie interne de la bouilloire.
- 6 Remplissez la bouilloire avec de l'eau claire et faites la bouillir.
- 7 Videz la bouilloire et rincez-la de nouveau avec de l'eau.

## Conformité avec la directive DEEE et mise au rebut des déchets :

Ce produit est conforme à la directive DEEE (2012/19/UE) de l'Union européenne). Ce produit porte un symbole de classification pour la mise au rebut des équipements électriques et électroniques (DEEE).



Ce symbole indique que ce produit ne doit pas être jeté avec les déchets ménagers à la fin de sa vie utile. Les appareils usagés doivent être retournés au point de collecte officiel destiné au recyclage des appareils électriques et électroniques. Pour trouver ces systèmes de collecte, veuillez contacter les autorités locales ou le détaillant auprès duquel vous avez acheté le produit. Chaque ménage joue un rôle important dans la récupération et le recyclage des appareils ménagers usagés. L'élimination appropriée des appareils usagés aide à prévenir les conséquences négatives potentielles pour l'environnement et la santé humaine.

## Conformité avec la directive LdSD :

L'appareil que vous avez acheté est conforme à la directive LdSD (2011/65/UE) de l'Union européenne. Il ne comporte pas les matériels dangereux et interdits mentionnés dans la directive.

## Information sur l'emballage



L'emballage du produit est composé de matériaux recyclables, conformément à notre réglementation nationale. Ne jetez pas les éléments d'emballage avec les déchets domestiques et autres déchets. Déposez-les dans un des points de collecte d'éléments d'emballage que vous indiquera l'autorité locale dont vous dépendez.

## Rangement

- Veuillez conserver soigneusement votre appareil si vous ne comptez pas l'utiliser pendant une période prolongée.
- Veuillez également à ce qu'il soit débranché et entièrement sec.
- Conservez-le dans un lieu frais et sec.
- Assurez-vous de tenir l'appareil hors de portée des enfants.
- Enroulez le câble d'alimentation autour du compartiment de rangement du câble d'alimentation  sur le bas du socle.

## Manipulation et transport

- Pendant la manipulation et le transport, portez toujours l'appareil dans son emballage d'origine.
- L'emballage de l'appareil le protège des dommages physiques.
- Ne placez pas de charge lourde sur l'appareil ou sur l'emballage. Cela pourrait l'endommager.
- Toute chute de l'appareil peut le rendre non opérationnel ou l'endommager de façon permanente.

## Données techniques

**Alimentation :** 220-240 V ~, 50-60 Hz

**Puissance :** 1850-2200 W

Modifications relatives à la technique et à la conception réservées.



Pour la mise en service, l'utilisation générale et le nettoyage, veuillez respecter les instructions figurant aux pages 4-5 du présent manuel d'utilisation.

Lütfen cihazı kullanmadan önce bu kullanma kılavuzunu tam olarak okuyun! Hatalı kullanımdan kaynaklanan hasarları önlemek için tüm güvenlik talimatlarına uyun!

Kullanma kılavuzunu daha sonra başvurmak üzere saklayın. Bu cihaz üçüncü bir şahsa verildiğinde bu kullanma kılavuzu da teslim edilmelidir.

- Bu cihaz sadece ev kullanımı için tasarlanmıştır. Aşağıda sıralanan profesyonel kullanımlar için tasarlanmamıştır.
- Bu cihazı dış mekanlarda veya banyoda kullanmayın.
- Tip plakası üzerinde belirtilen şebeke geriliminin yerel şebeke gerilimiyle uyumlu olup olmadığını kontrol edin. Cihazın elektrik bağlantısını kesmenin tek yolu fişini çekmektir.
- Bu cihaz, ilave koruma için azami 30 mA'lık ev tipi bir kaçak akım koruma sigortasına bağlanmış olmalıdır. Öneri için elektrik teknisyeni-nize danışın.

- Cihazı, taban ünitesini, elektrik kablosunu veya elektrik fişini suya ya da diğer sıvılara batırmayın ve parçalarını bulaşık makinesinde yıkamayın.
- Cihazı kullandıktan sonra, temizlemeden önce, cihazın bulunduğu odadan çıkarken veya bir arıza olduğunda fişini çıkartın.
- Cihazın fişini kablosundan çekerek çıkarmayın.
- Elektrik kablosunu cihazın etrafına sarmayın.
- Zarar görmemesi için elektrik kablosunu sıkıştırıp bükmeyin ve keskin köşelere sürtmeyin. Kabloyu sıcak yüzeylerden ve açık ateşlerden uzak tutun.
- Cihazla birlikte bir uzatma kablosu kullanmayın.
- Elektrik kablosu veya cihaz hasarlıysa cihazı asla kullanmayın.

- GRUNDIG Küçük Ev Aletleri, geçerli güvenlik standartlarına uygundur; bu nedenle cihaz veya elektrik kablosu hasar görürse, herhangi bir tehlikeyi önlemek için yetkili servis merkezi tarafından onarılmalı veya değiştirilmelidir. Hatalı veya gerekli vasıflar olmadan yapılan onarım işlemleri, kullanıcıya yönelik tehlike ve riskler meydana getirebilir.
- Kesinlikle cihazı parçalarına ayırmayın. Hatalı kullanımın neden olduğu hasar için hiçbir garanti talebi kabul edilmez.
- Cihazı ve kablosunu daima 8 yaş altı çocukların ulaşamayacağı bir yerde muhafaza edin.
- Bu cihaz, denetim veya cihazın güvenli bir şekilde kullanılması ve karşılaşılan tehlikelerin anlaşılması ile ilgili bilgi verilmesi durumunda, yaşları 8 ile üzerinden olan çocuklar ve fiziksel işitsel veya aklı yetenekleri azalmış veya tecrübe ve bilgi eksikliği olan kişiler tarafından kullanılabilir. Çocuklar cihaz ile oynamamalıdır. Temizleme ve kullanıcı bakımı çocuklar tarafından gözetimsiz olarak yapılmamalıdır.
- Kullanımda olduğu sürece ci-

hazı gözetimsiz olarak bırakmayın. Cihaz çocukların ve sınırlı fiziksel, duyuşsal ya da zihinsel kapasiteye sahip insanların yakınında kullanıldığında son derece dikkatli olunması tavsiye edilir.

- Cihazı ilk kez kullanmadan önce su ile temas eden tüm parçaları dikkatli şekilde temizleyin. Lütfen "Temizlik ve Bakım" bölümündeki ayrıntılara bakın.
- Cihazı ana elektrik şebekesine bağlamadan önce kurutun.
- Asla cihazın herhangi bir parçasını gazlı ocak, elektrikli ocak veya ısınmış fırın gibi sıcak yüzeylerin üzerinde veya yanında çalıştırmayın veya bu yüzeylerin üstüne koymayın.
- Cihazı, kullanım amacının dışında hiçbir amaç için kullanmayın. Bu su ısıtıcısı, su kaynatmak için tasarlanmıştır. Isıtıcıyı, başka sıvıları kaynatmak veya kutulanmış, kavanozlanmış veya şişelenmiş olan yiyecekleri ısıtmak için kullanmayın.
- Cihazı asla parlayıcı veya yanıcı ortamların ve maddelerin



- bulunduğu yerde veya yakınında kullanmayın.
- Cihazı sadece birlikte verilen parçalarla kullanın.
  - Cihazı sadece orijinal taban ünitesiyle kullanın. Taban ünitesini başka herhangi bir amaç için kullanmayın.
  - Cihazı elleriniz ıslak veya nemliken kullanmayın.
  - Cihazı daima dengeli, düz, temiz ve kuru bir yüzey üzerinde kullanın.
  - Cihazın kullanımı esnasında elektrik kablosunun yanlışlıkla çekilmesi veya birinin kabloya takılma tehlikesinin olmadığından emin olun.
  - Cihazı, elektrik fişine her zaman ulaşılabilir şekilde yerleştirin.
  - Cihazı sadece tutamağın-  
dan tutun. Yanma riski vardır. Sıcak yüzeyler ve cihazdan çıkan buhara temas etmekten kaçınin.
  - Cihazın kapağını, sıcak buhar, üzerinize gelmeyecek şekilde konumlandırın.
  - Su kaynarken cihazın kapağını açmayın. Su kaynadık-  
tan sonra kapağını açarken dikkatli olun. Isıtıcıdan çıkan buharın sıcaklığı çok yüksektir.
  - Isıtıcıyı kullanırken, kapağının daima düzgün kapatıldığından emin olun.
  - Isıtıcıyı asla maksimum seviye göstergesinin üstünde doldurmayın. Gereğinden fazla doldurulması durumunda, su kaynadığında dışarı sıçrayabilir.
  - Isıtıcıyı minimum seviye göstergesinin altında doldurmayın.
  - Cihazı içerisinde su olmadan asla çalıştırmayın.
  - Kireç oluşmasını önlemek için cihaza sadece soğuk ve taze içme suyu doldurun.
  - Isıtıcıyı, taban ünitesi üzerindeyken doldurmayın.
  - Cihazı taban ünitesinden çıkarmadan önce, kapatıldığından emin olun.
  - Cihaz üzerine yabancı nesnelere yapıştırmayın.

# GENEL BAKIŞ



Değerli Müşterimiz,

Yeni GRUNDIG Su Isıtıcısı WK 5620'ı satın aldığınız için sizi kutlarız.

Grundig kalitesindeki ürününüzü yıllarca keyifle kullanabilmeniz için aşağıdaki kullanıcı notlarını dikkatle okuyun.

## Sembollerin anlamları

Bu kullanma kılavuzunun çeşitli kısımlarında aşağıdaki semboller kullanılmıştır:

	Cihazın kullanımıyla ilgili önemli bilgiler ve faydalı tavsiyeler.
	UYARI: Can ve mal güvenliğiyle ilgili tehlikeli durumlar konusunda uyarılar.
	Gıda ile temasa uygundur.

## Kontroller ve parçalar

Sayfa 3'teki şekle bakın.

- A** Kapak
- B** Kapak açma düğmesi
- C** Sap
- D** Su seviyesi göstergesi
- E** Açma/Kapama düğmesi
- F** Açma/Kapama göstergesi
- G** Elektrik kablosu yuvası
- H** Su haznesi
- I** Filtre (içeride)
- J** Dolum Ağızı



Bu ürün, çevreye saygılı modern tesislerde doğaya zarar vermeden üretilmiştir.

## Notlar

- Isıtıcıya su koyarken, su haznesini **[H]** taban ünitesine yerleřtirmeyin.
- Kapak **[A]** ısıtma işlemi süresince daima kapalı olmalıdır; aksi takdirde su ısıtıcısı otomatik olarak kapanmayacaktır.
- Isıtma işlemi manuel olarak durdurmak isterseniz, Açma/Kapama düğmesini **[E]** yukarı doğru kaldırarak **[E]** „0“ konumuna getirin.
- Her bir ısıtma işlemi arasında ısıtıcının soğumasını bekleyin.

## Dikkat

- Sıcak su sıçrayabileceğİ için cihazın kapağınİ açmayın. Taban ünitesine su sıçramadığından emin olun.

## İpucu ve Öneriler

- Isıtıcının içerisinde su doldurulurken kireç ve diğİer tortuları süzen bir filtre bulunmaktadır.
- Kireç oluşumunu önlemek için yumuşak veya filtrelenmiş su kullanın.

## Isıtıcının kirecinin sökülmesi

Isıtıcının kirecinin sökülmesi ömrünü uzatacaktır. Kireç sökme işlemi, bölgenizdeki suyun sertliğine bağlıdır.

- 1 Cihazı maksimum çizgisine kadar suyla doldurun ve kaynatın.
- 2 Su kaynadıktan sonra, cihazın fişini prizden çıkartın.
- 3 Kaynayan suyun içine 2 fincan beyaz sirke veya 1 yemek kaşığı limon tuzu dökün.
- 4 Çözeltiyi birkaç saat ısıtıcının içerisinde tutun.
- 5 Daha sonra dökün ve ısıtıcının içerisini iyice durulayın.
- 6 Isıtıcıyı temiz suyla doldurun ve suyu kaynatın.
- 7 Isıtıcıyı boşaltın ve suyla tekrar durulayın.

## AEEE Yönetmeliğine Uyum ve Atık Ürünün Elden Çıkarılması

Bu ürün T.C. Çevre ve Şehircilik Bakanlığı tarafından yayımlanan "Atık elektrikli ve Elektronik eşyaların Kontrolü Yönetmeliği"nde belirtilen zararlı ve yasaklı maddeleri içermez.

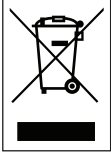

AEEE Yönetmeliğine uygundur. Bu ürün, geri dönüşümlü ve tekrar kullanılabilir nitelikteki yüksek kaliteli parça ve malzemelerden üretilmiştir. Bu nedenle, ürünü, hizmet ömrünün sonunda evsel veya diğer atıklarla birlikte atmayın. Elektrikli ve elektronik cihazların geri dönüşümü için bir toplama noktasına götürün. Bu toplama noktalarını bölgenizdeki yerel yönetime sorun. Kullanılmış ürünleri geri kazanıma vererek Çevrenin ve doğal kaynakların korunmasına yardımcı olun.

## Ambalaj bilgisi



Ürünün ambalajı, Ulusal Mevzuatımız gereği geri dönüştürülebilir malzemelerden üretilmiştir. Ambalaj atığını evsel veya diğer atıklarla birlikte atmayın, yerel otoritenin belirttiği ambalaj toplama noktalarına atın.

## Saklama

- Cihazı uzun süre kullanmayı düşünmüyorsanız, lütfen dikkatli bir şekilde saklayın.
- Cihazın fişinin çıkarıldığından ve tamamen kuru olduğundan emin olun.
- Cihazı serin ve kuru bir yerde saklayın.
- Cihazın, çocukların ulaşamayacağı bir yerde muhafaza edildiğinden emin olun.
- Elektrik kablosunu taban ünitesinin altındaki elektrik kablosu yuvasına sarın.

## Taşıma ve nakliye

- Taşıma ve nakliye sırasında cihazı orijinal ambalajı ile birlikte taşıyın. Cihazın ambalajı, cihazı fiziksel hasarlara karşı koruyacaktır.
- Cihazın veya ambalajının üzerine ağır cisimler koymayın. Cihaz zarar görebilir.
- Cihazın düşürülmesi durumunda cihaz çalışmayabilir veya kalıcı hasar oluşabilir.

## Teknik veriler

**Güç kaynağı:** 220-240 V ~, 50-60 Hz

**Güç:** 1850-2200 W

Teknik ve tasarım değişiklikleri yapma hakkı saklıdır.



Devreye alma, genel kullanım ve temizlik işlemleri için lütfen bu kullanım kılavuzunun 4. ve 5. sayfalarında verilen talimatlara uyun.

### Müşteri Memnuniyeti Politikası

- Müşterilerimizin istek ve önerilerini her kanaldan karşılamaktan mutluluk duyarız.

#### Kanallarımız:

\* Çağrı Merkezimiz: 0850 210 0 888

(Sabit telefonlardan veya cep telefonlarından alan kodu çevirmeden arayın\*)

\* Diğer Numaramız: 0216 585 8 888

- Çağrı Merkezimiz haftanın 7 gününü 24 saat hizmet vermektedir.

- Çağrı Merkezimiz ile yaptığınız görüşmeler iletişim hizmeti aldığınız operatör firma tarafından sizin için tanımlanan tarifeye göre ücretlendirilir.

- Sabit veya cep telefonlarınızdan alan kodu tuşlamadan çağrı merkezi numaramızı arayarak ürününüz ile ilgili arzu ettiğiniz hizmeti talep edebilirsiniz.

\* Whatsapp Numaramız: 0544 444 0 888

\* Faks Numaramız: 0216-423-2353

\* Web Adresimiz:

- [www.grundig.com.tr](http://www.grundig.com.tr)

\* e-posta Adresimiz:

- [musteri.hizmetleri@grundig.com](mailto:musteri.hizmetleri@grundig.com)

\* Sosyal Medya Hesaplarımız:

- <https://www.instagram.com/grundigturkiye/>

- <https://www.facebook.com/grundig.tr/>

- <https://www.youtube.com/user/TurkiyeGrundig>

\* Posta Adresimiz:

- Arçelik A.Ş. Karaağaç Caddesi No:2-6,  
34445, Söğütözü / İSTANBUL

\* Bayilerimiz,

- <https://www.grundig.com.tr/yetkili-satici/>

\* Yetkili Servislerimiz,

- <https://www.grundig.com.tr/yetkili-servis/>

- Tüm yetkili servis istasyonu bilgilerimiz, Ticaret Bakanlığı tarafından oluşturulan "Servis Bilgi Sistemi"nde ([www.servis.gov.tr](http://www.servis.gov.tr)) yer almaktadır.  
- Yedek parça malzemeleri yetkili servislerimizden temin edilebilir.

- Müşterilerimizden iletilen istek ve önerilerin Grundig'e ulaştığı bilgisini, müşteri ayrıntı yapılmaksızın kendilerine 24 saat içinde veririz.
- Müşteri Hizmetleri sürecimiz:  
Müşterilerimizin istek ve önerilerini;  
\* **İzlenebilir, raporlanabilir, şeffaf ve güvenli tek bir bilgi havuzunda toplarız.**  
\* **Yasal düzenlemelere uygun, objektif, adil ve gizlilik içinde ele alır ve değerlendiririz.**  
\* **Bu geri bildirimleri süreçlerimizin daha mükemmel hale getirilmesinde kullanırız.**
- Grundig olarak, mükemmel müşteri deneyimini yaşatmayı ana ilke olarak kabul eder, müşteri odaklı bir yaklaşım benimseriz.
- Bütün süreçlerimizi yönetim sistemi ile entegre ederek birbirini kontrol eden bir yapı geliştirilmesini sağlarız.  
Yönetim hedeflerini de bu sistem üzerinden besleriz.

### Aşağıdaki önerilere uyanızı rica ederiz.

- Ürününüzü aldığınızda Garanti belgesini Yetkili Satıcınıza onaylattırınız.
- Ürününüzü kullanma kılavuzu esaslarına göre kullanınız.
- Ürününüz ile ilgili hizmet talebiniz olduğunda yukarıdaki telefon numaralarından Çağrı Merkezimize başvurunuz.
- Hizmet için gelen teknisyene "teknisyen kimlik kartı"nı sorunuz.
- İşiniz bittiğinde Yetkili servis teknisyeninden "Hizmet Fişi" istemeyi unutmayınız. alacağınız "Hizmet Fişi" , ilerde ürününüzde meydana gelebilecek herhangi bir sorunda size yarar sağlayacaktır.
- Ürünün kullanım ömrü: 7 yıldır. (Ürünün fonksiyonunu yerine getirebilmesi için gerekli yedek parça bulundurma süresi)

## Hizmet talebinin değerlendirilmesi

1

### Müşteri Başvurusu



2

### Başvuru kaydı

Başvuru Konusu  
Müşteri Adı, Soyadı  
Müşteri Telefonu  
Müşteri Adresi

3

### Hizmet talebinin alınması

- Hizmet talebi analizi
- Hizmet hakkında müşterinin bilgilendirilmesi (Keşif,nakliye,montaj,bilgi,onarım,değişim vb.)
- Hizmet hakkında gerekli işlemin gerçekleştirilmesi

4

### Müşteri memnuniyetinin alınması



5

### Başvuru kaydının kapatılıp, bilgilerin saklanması

## **Bu kılavuzu okumadan ürününüzü çalıştırmayınız.**

Ürününüz ile ilgili garanti şartları, kullanımı ve sorun giderme yöntemleri kılavuzda yer almaktadır.

Uygun Kullanım ve Garanti ile İlgili Dikkat Edilmesi Gereken Hususlar;

Aşağıda belirtilen sorunların giderilmesi ücret karşılığında yapılır. Bu durumlar için garanti şartları uygulanmaz;

- 1) Kullanım hatalarından kaynaklanan hasar ve arızalar,
- 2) Malın tüketiciye tesliminden sonraki yükleme, boşaltma, taşıma vb. sırasında oluşan hasar ve arızalar,
- 3) Malın kullanıldığı yerin elektrik (priz, gerilim, topraklama vb.), su (su basıncı, musluk vb.), doğalgaz, telefon, internet vb. şebekesi ve/veya altyapısı (gider, zemin, ortam vb.) kaynaklı meydana gelen hasar ve arızalar,
- 4) Doğa olayları ve yangın, su baskını vb. kaynaklı meydana gelen hasar ve arızalar,
- 5) Malın tanıtma ve kullanma kılavuzlarında yer alan hususlara aykırı kullanılmasından kaynaklanan hasar ve arızalar,
- 6) Malın, 6502 sayılı Tüketicinin Korunması Hakkındaki Kanununda tarif edilen şekli ile ticari veya mesleki amaçlarla kullanımı durumunda ortaya çıkan hasar ve arızalar,
- 7) Mala yetkisiz kişiler tarafından bakım, onarım veya başka bir nedenle müdahale edilmesi

Durumlarında mala verilmiş garanti sona erecektir.

Garanti uygulaması sırasında değiştirilen malın garanti süresi, satın alınan malın kalan garanti süresi ile sınırlıdır.

Bu ürün Arçelik A.Ş adına Guangdong XINBAO Electrical Appliances Holdings Co., Ltd South Zhenghe Road, Leliu Town, Shunde District, Foshan City, Guangdong, China +86 757 25333696 tarafından üretilmiştir.

Menşei: P.R.C.

# GARANTİ BELGESİ

- 1)Garanti süresi, malın teslim tarihinden itibaren başlar ve 2 yıldır.
- 2)Malın tanıma ve kullanma kılavuzunda gösterildiği şekilde kullanılması ve Arçelik A.Ş.'nin yetkili kıldığı servis çalışanları dışındaki şahıslar tarafından bakım, onarım veya başka bir nedenle müdahale edilmemiş olması şartıyla, malın bütün parçaları dahil olmak üzere tamamını; malzeme, işçilik ve üretim hatalarına karşı malın teslim tarihinden itibaren yukarıda belirtilen süre kadar garanti eder.
- 3)Malın ayıplı olduğunun anlaşılması durumunda tüketici, 6502 sayılı Tüketicinin Korunması Hakkında Kanunun 11 inci maddesinde yer alan;
  - a-Sözleşmeden dönme,
  - b-Satış bedelinden indirim isteme,
  - c-Ücretsiz onarılmasını isteme,
  - ç-Satılanın ayıpsız bir misli ile değiştirilmesini isteme, haklarından birini kullanabilir.
- 4)Tüketicinin bu haklardan ücretsiz onarım hakkını seçmesi durumunda satıcı; işçilik masrafı, değiştirilen parça bedeli ya da başka herhangi bir ad altında hiçbir ücret talep etmeksizin malın onarımını yapmak veya yaptırmakla yükümlüdür. Tüketici ücretsiz onarım hakkını üretici veya ithalatçıya karşı da kullanabilir. Satıcı, üretici ve ithalatçı tüketicinin bu hakkını kullanmasından müstesilsen sorumludur.
- 5)Tüketicinin, ücretsiz onarım hakkını kullanması halinde malın;
  - Garanti süresi içinde tekrar arızalanması,
  - Tamiri için gereken azami sürenin aşılması,
  - Tamirinin mümkün olmadığını, yetkili servis istasyonu, satıcı, üretici yada ithalatçı tarafından bir raporla belirlenmesi durumlarında;tüketici malın bedel iadesini, ayıp oranında bedel indirimini veya imkân varsa malın ayıpsız misli ile değiştirilmesini satıcıdan talep edebilir.

Satıcı, tüketicinin talebini reddedemez. Bu talebin yerine getirilmemesi durumunda satıcı, üretici ile ithalatçı müstesilsen sorumludur.
- 6)Malın tamir süresi 20 iş gününü geçemez. Bu süre garanti süresi içinde mala ilişkin arızanın yetkili servis istasyonuna veya satıcıya bildirim tarihi tarihinde, garanti süresi dışında ise malın yetkili servis istasyonuna teslim tarihinden itibaren başlar. Malın arızasının 10 iş günü içerisinde giderilmemesi halinde, üretici veya ithalatçı; malın tamiri tamamlanuncaya kadar, benzer özelliklere sahip başka bir malı tüketicinin kullanımına tahsis etmek zorundadır. Malın garanti süresi içerisinde arızalanması durumunda, tamirde geçen süre garanti süresine eklenebilir.
- 7)Malın kullanma kılavuzunda yer alan hususlara aykırı kullanılmasından kaynaklanan arızalar garanti kapsamı dışındadır.
- 8)Tüketici, garantiden doğan haklarının kullanılmasında ilgili olarak çıkabilecek uyumsuzluklarda yerleşim yerinin bulunduğu veya tüketici işleminin yapıldığı yerdeki Tüketici Hakem Heyetine veya Tüketici mahkemesine başvurabilir.
- 9)Satıcı tarafından bu Garanti Belgesinin verilmemesi durumunda, tüketici Ticaret Bakanlığı Tüketicinin Korunması ve Piyasa Gözetimi Genel Müdürlüğüne başvurabilir.

## Üretici veya İthalatçı Firmanın:

**Unvanı:** Arçelik A.Ş.  
**Adresi:** Arçelik A.Ş. Karaağaç Caddesi No:2-6,  
34445, Sütüçce / İSTANBUL  
**Telefonu:** (0-216) 585 8888  
**Faks:** (0-216) 423 2353  
**web adresi:** www.grundig.com.tr

## Malın

**Markası:** Grundig  
**Cinsi:** Su ısıtıcısı  
**Modeli:** WK 5620  
**Seri No:**  
**Garanti Süresi:** 2 YIL  
**Azami Tamir Süresi:** 20 İş günü

GENEL MÜDÜR

*Hakan Beygel*

**Arçelik A.Ş.**

GENEL MÜDÜR YRD.

*Ö. Çeliker*

## Satıcı Firmanın:

**Unvanı:**  
**Adresi:**  
**Telefonu:**  
**Faks:**  
**e-posta:**

**Fatura Tarih ve Sayısı:**  
**Teslim Tarihi ve Yeri:**  
**Yetkilinin İmzası:**  
**Firmanın Kaşesi:**

Bu bölümü, ürünü aldığımız Yetkili Satıcı imzalayacak ve kaşeleyecektir.



Lea este manual de instrucciones detenidamente antes de utilizar el aparato. Siga todas las instrucciones de seguridad para evitar daños debidos a un uso indebido.

Guarde el manual de instrucciones como referencia para el futuro. Si le entrega el aparato a otra persona, incluya también el presente manual de instrucciones.

- Este aparato está destinado al uso doméstico únicamente. No debe destinarse al uso profesional en
- No utilice el aparato al aire libre o en el baño.
- Compruebe que la tensión indicada en la placa de datos se corresponda con la de la red de alimentación de su domicilio. La única forma de desconectar el aparato de la red eléctrica consiste en tirar del enchufe.
- Para una mayor protección, conecte el aparato intercalando un fusible diferencial doméstico cuya corriente de disparo sea de 30 mA como máximo. Consulte a su electricista.
- No sumerja el aparato, la base, el cable eléctrico o el enchufe en agua ni en ningún otro líquido, ni tampoco lave las piezas en el lavavajillas.
- Desconecte el cable de corriente tras utilizar el aparato, antes de limpiarlo, antes de salir de la estancia en la que se encuentre o en caso de avería.
- No desconecte el enchufe tirando del cable.
- No enrolle el cable de corriente alrededor del aparato.
- No aplaste ni doble el cable de alimentación ni deje que roce en bordes afilados para evitar cualquier daño. Mantenga el cable de corriente alejado de superficies calientes y llamas abiertas.
- No utilice cables alargadores con el aparato.

# SEGURIDAD Y PREPARACIÓN

---

- No utilice jamás el aparato si hay daños en él o en el cable de corriente.
- Los electrodomésticos GRUNDIG cumplen con todas las normas de seguridad aplicables; por esta razón, si el cable de alimentación está dañado, para evitar cualquier peligro deberá ser reparado o sustituido por un servicio técnico autorizado. Los trabajos de reparación defectuosos o realizados por personas no calificadas puede causar peligros y riesgos para el usuario.
- No desmonte el aparato bajo ninguna circunstancia. No se admitirá reclamación de garantía alguna por daños causados por un manejo inadecuado.
- Mantenga siempre el aparato y el cable fuera del alcance de niños menores de 8 años.
- Pueden usar el aparato los niños a partir de 8 años y las personas con las capacidades físicas, sensoriales o mentales mermadas o carentes de la experiencia y los conocimientos necesarios, a menos que lo hagan bajo supervisión o hayan recibido instrucciones para un uso seguro y comprendan los riesgos implicados. No deje que los niños jueguen con el aparato. Los niños no podrán llevar a cabo tareas de limpieza o de mantenimiento del aparato sin supervisión.
- Nunca deje el aparato desatendido mientras esté en uso. Se recomienda la máxima precaución cuando utilice el aparato cerca de niños o personas con sus capacidades psíquicas, sensoriales o físicas limitadas.
- Antes de utilizar el aparato por primera vez, limpie bien todas las piezas que entren en contacto con el agua. Consulte la sección "Limpieza y cuidados".

## SEGURIDAD Y PREPARACIÓN

---

- No utilice este aparato ni coloque ninguna de sus piezas sobre superficies calientes tales como quemadores de gas, placas u hornos calientes, o cerca de ellas.
- No utilice el aparato para otros fines distintos de su uso previsto. El hervidor está diseñado para hervir agua. No utilice el hervidor para hervir o calentar cualquier otro líquido ni alimentos envasados en latas, frascos o botellas.
- No utilice el aparato en lugares con materiales u objetos combustibles o inflamables, o cerca de ellos.
- Utilice el aparato solo con las piezas suministradas.
- Utilice el aparato con su base original. No utilice la base para ningún otro propósito.
- No utilice el aparato con las manos mojadas o húmedas.
- Utilice el aparato sobre una superficie estable, plana, limpia y seca.
- Asegúrese de que no exista peligro de que pueda tirarse accidentalmente del cable de corriente o de que alguien tropiece con él mientras el aparato esté en uso.
- Coloque siempre el aparato de forma que el enchufe quede a mano.
- Sujete el aparato únicamente por su asa. Existe el riesgo de sufrir quemaduras. Evite el contacto con las superficies calientes así como con el vapor saliente.
- Coloque la tapa de forma que el vapor caliente salga alejándose de usted.
- No abra la tapa mientras el agua esté hirviendo. Tenga cuidado al manejar la tapa una vez el agua haya hervido. El vapor que sale del hervidor está muy caliente.
- Siempre que utilice el hervidor, asegúrese de que la tapa esté correctamente cerrada.
- Nunca llene el hervidor por encima del indicador de nivel máximo. De lo contrario, cuando el agua hierva puede que rebose.

## SEGURIDAD Y PREPARACIÓN

---

- No llene el hervidor por debajo del indicador de nivel mínimo.
- Nunca utilice el aparato sin agua en su interior.
- Utilice únicamente agua potable fría en el aparato para evitar la acumulación de cal.
- Para llenar el hervidor, retírelo de su base.
- Asegúrese de que el aparato esté desconectado antes de retirarlo de su base.
- No ponga ningún objeto extraño sobre el aparato.

# DE UN VISTAZO

---



Estimado cliente:

Le felicitamos por la compra de su nuevo hervidor GRUNDIG WK 5620.

Lea con atención las siguientes notas de uso para disfrutar al máximo de la calidad de este producto Grundig durante muchos años.

## Significado de los símbolos

Los símbolos siguientes se usan en las diversas secciones del presente manual:

	Información importante y consejos útiles sobre su uso.
	<b>ATENCIÓN:</b> Advertencias de situaciones peligrosas sobre la seguridad de las personas y la propiedad.
	Los materiales están diseñados para estar en contacto con la comida.

## Controles y piezas

Vea la ilustración de la pág. 3.

- A** Tapa
- B** Apertura de la tapa
- C** Asa
- D** Indicador del nivel de agua
- E** Interruptor de encendido/apagado
- F** Indicador del interruptor de encendido/apagado
- G** Enrollacables
- H** Depósito de agua
- I** Filtro (interior)
- J** Pico



---

Este aparato ha sido fabricado en unas instalaciones respetuosas con el medio ambiente y en instalaciones de vanguardia.

---

# FUNCIONAMIENTO

---

## Notas

- No coloque el depósito de agua **[H]** sobre la base mientras esté vertiendo agua.
- La tapa **[A]** debe estar siempre cerrada durante el proceso de hervido; de lo contrario, el hervidor no se apagará automáticamente.
- Si desea detener el proceso de calentamiento de forma manual, pulse el botón de encendido/apagado **[E]** hasta la posición „0“.
- Deje que el hervidor se enfríe antes de iniciar de nuevo el proceso.

## Precaución

- No abra la tapa ya que el agua caliente del interior podría salpicar. Asegúrese de que el agua no salpique la base.

## Consejos prácticos

- El hervidor está equipado con un filtro que retiene la cal y otras impurezas al verter el agua.
- Utilice agua ablandada o filtrada para evitar la acumulación de cal.

## Precaución

- No utilice alcohol, acetona, petróleo, disolventes, limpiadores abrasivos, objetos metálicos o cepillos duros para limpiar el aparato.
- No sumerja el aparato, la base o el cable de alimentación eléctrica en agua o cualquier otro líquido.

## Nota

- Antes de utilizar de nuevo el aparato tras una limpieza, seque con cuidado todas las piezas con una toalla suave.

## Advertencia

- Si no descalcifica el hervidor tras un largo periodo de uso, el fondo del depósito de agua quedará totalmente cubierto de cal y el aparato dejará de funcionar. En tal caso, deberá llevar el aparato a un centro de asistencia técnica.

## Descalcificación del calentador de agua

La descalcificación del calentador de agua prolongará su vida útil. El proceso de descalcificación depende de la dureza del agua de su domicilio.

- 1 Llene el calentador con agua hasta el nivel máximo y hiérvala.
- 2 Una vez hervida el agua, desenchufe el aparato.
- 3 Añada 2 tazas de vinagre blanco o 1 cucharada de ácido cítrico al agua hervida.
- 4 Deje reposar la solución en el hervidor durante unas cuantas horas.
- 5 Luego, viértala y enjuague la parte interna del calentador a fondo.
- 6 Llene el calentador con agua limpia y hiérvala.
- 7 Vacíe el hervidor y enjuáguelo nuevamente con agua.

## Conformidad con la Directiva RAEE y eliminación del producto al final de su vida útil:

Este producto cumple con la Directiva RAEE de la UE (2012/19/UE). Este producto lleva un símbolo de clasificación para residuos de aparatos eléctricos y electrónicos (RAEE).



En la fabricación de este producto se han empleado piezas y materiales de alta calidad, que pueden reutilizarse y reciclarse. Por lo tanto, no arroje este aparato a la basura junto con residuos domésticos normales al final de su vida útil.

Llévelo a un punto de recogida para el reciclado de componentes eléctricos y electrónicos. Consulte a las autoridades locales para conocer estos puntos de recogida.

## Conformidad con la Directiva RoHS

El producto que ha adquirido cumple con la directiva RoHS de la UE (2011/65/UE). No contiene materiales peligrosos ni prohibidos especificados en la Directiva.

## Información sobre el embalaje



El embalaje del producto está fabricado con materiales reciclables, de acuerdo con las normativas nacionales sobre medio ambiente. No se deshaga de los materiales de embalaje junto con los desechos domésticos o de otro tipo. Llévelo a los puntos de recogida de material de embalaje designados por las autoridades lo-

cales.

## Almacenamiento

- Si no va a utilizar el aparato durante un periodo prolongado de tiempo, guárdelo cuidadosamente.
- Asegúrese de que el aparato esté desenchufado y completamente seco.
- Guarde el aparato en un lugar fresco y seco.
- Mantenga el aparato fuera del alcance de los niños.
- Enrolle el cable de alimentación haciendo girar el enrollacables  situado en la parte inferior de la base.

## Manejo y transporte

- Durante el manejo y el transporte, lleve el aparato en su embalaje original. El embalaje del aparato lo protege de daños físicos.
- No coloque cargas pesadas en el aparato o en el embalaje. El aparato podría dañarse.
- Dejar caer el aparato causará que éste no funcione o causará un daño permanente.

## Datos técnicos

**Alimentación:** 220-240 V ~, 50-60 Hz

**Potencia:** 1850 - 2200 W

Reservado el derecho a realizar modificaciones técnicas y de diseño.



Para la puesta en marcha, el uso general y la limpieza, tenga en cuenta las instrucciones de las páginas 4-5 de este manual de instrucciones.



Pažljivo pročitajte ovaj korisnički priručnik prije uporabe uređaja! Slijedite sve sigurnosne upute kako biste izbjegli oštećenja zbog nepravilne uporabe!

Sačuvajte korisnički priručnik za kasniju uporabu. Ako se ovaj uređaj da trećoj strani, mora se predati i korisnički priručnik.

- Ovaj je uređaj predviđen samo za uporabu u kućanstvu. Nije namijenjen za profesionalnu uporabu.
- Nikada ne upotrebljavajte uređaj vani ili u kupaonici.
- Pazite da napon napajanja na tipskoj pločici odgovara vašem lokalnom napajanju. Uređaj možete isključiti jedino tako da ga isključite s napajanja.
- Za dodatnu zaštitu uređaj treba spojiti na sklopku osigurača čija jačina ne prelazi 30 mA. Obratite se električaru za savjet.
- Ne uranjajte uređaj, bazu, kabel napajanja ili utikač u vodu ili u druge tekućine i ne čistite dijelove u perilici.
- Isključite utikač nakon uporabe uređaja, prije čišćenja uređaja, prije izlaska iz prostorije i ako dođe do kvara.
- Ne isključujte uređaj iz struje povlačenjem za žicu.
- Ne zamatajte kabel napajanja oko uređaja.
- Ne stišćite i ne presavijajte kabel napajanja i ne trljajte ga o oštre rubove da biste spriječili bilo kakvu štetu. Držite kabel napajanja podalje od vrućih površina i otvorenog plamena.
- Ne upotrebljavajte produžni kabel s uređajem.
- Nikada nemojte upotrebljavati uređaj ako je kabel napajanja ili uređaj vidljivo oštećen.

- Naši kućanski aparati GRUNDIG zadovoljavaju primjenjive standarde sigurnosti, stoga, ako je uređaj ili kabel napajanja oštećen, ovlaštenu ga servis treba zamijeniti ili popraviti da bi se izbjegle sve opasnosti. Pogrešan ili nekvalificiran popravak može uzrokovati opasnost i rizik za korisnika.
- Ne rastavljajte uređaj ni pod kakvim okolnostima. Svi jamstveni zahtjevi odbacit će se u slučaju nepravilnog rukovanja.
- Uvijek držite uređaj i njegov kabel izvan doseg djece mlađe od 8 godina.
- Ovaj uređaj mogu upotrebljavati djeca starija od 8 godina, osobe smanjenih tjelesnih, osjetilnih ili metalnih sposobnosti ili osobe bez dovoljno iskustva i znanja ako su pod nadzorom ili ako su im pružene upute o sigurnom rukovanju uređajem te ako razumiju uključene rizike. Djeca se ne smiju igrati uređajem. Djeca ne smiju obavljati čišćenje i korisničko održavanje bez nadzora.
- Ne ostavljajte uređaj bez nadzora dok se upotrebljava. Savjetuje se iznimna pažnja kad se uređaj upotrebljava blizu djece i ljudi s ograničenim tjelesnim, osjetilnim ili mentalnim sposobnostima.
- Prije prve uporabe uređaja pažljivo očistite sve dijelove koji dolaze u kontakt s vodom. Sve detalje pročitajte u odjeljku „Čišćenje i održavanje“.
- Nikada ne upotrebljavajte uređaj na vrućim površinama ili blizu vrućih površina kao što su plinski plamenik, električni plamenik ili grijana pećnica.
- Ne upotrebljavajte uređaj ni za što drugo osim za predviđenu uporabu. Kuhalo je namijenjeno za kuhanje vode. Ne upotrebljavajte kuhalo za kuhanje i grijanje bilo kakvih tekućina ili hrane iz konzervi, staklenki ili boca.
- Nikada nemojte upotrebljavati uređaj na zapaljivim ili eksplozivnim mjestima i materijalima ili blizu zapaljivih ili eksplozivnih mjesta i materijala.
- Upotrebljavajte uređaj samo s dostavljenim dijelovima.

- Za rad uređaja upotrebljavajte njegovu originalnu bazu. Ne upotrebljavajte bazu u bilo koju drugu svrhu.
- Ne upotrebljavajte uređaj vlažnim ili mokrim rukama.
- Uvijek upotrebljavajte uređaj na stabilnoj, ravnoj, čistoj i suhoj površini.
- Pazite da ne postoji opasnost da će se kabel napajanja slučajno povući ili da će netko zapeti o njega dok se uređaj upotrebljava.
- Postavite uređaj na takav način da je utikač uvijek dostupan.
- Držite uređaj samo za ručku. Postoji opasnost od opekline. Izbjegavajte kontakt s vrućim površinama i izlazećom parom.
- Postavite poklopac tako da je vruća para usmjerena od vas.
- Ne otvarajte poklopac dok voda vrije. Pazite dok otvarate poklopac nakon što je voda zakuhala. Para koja dolazi iz kuhala jako je vruća.
- Pazite da pri upotrebi kuhala poklopac uvijek ostane pravilno zatvoren.
- Nikada ne punitite kuhalo iznad oznake maksimalne razine. Ako je prepuno, uzavrela voda može prskati van.
- Ne punitite kuhalo ispod oznake minimalne razine.
- Nikad ne uključujte uređaj ako nema vode u njemu.
- Uređaj punitite samo hladnom i svježom vodom za piće da biste spriječili nakupljanje kalcijevih soli.
- Ne punitite kuhalo kad je postavljeno na bazu.
- Pazite da je uređaj isključen prije nego ga skinete s baze.
- Ne gurajte bilo kakve strane predmete u uređaj.

# BRZI POGLED

---



Poštovani kupče,

Čestitamo Vam na kupnji novog kuhala za vodu GRUNDIG WK 5620.

Pažljivo pročitajte sljedeće napomene za korisnike kako biste još mnogo godina u potpunosti uživali u kvalitetnom proizvodu tvrtke Grundig.

## Značenje simbola

U različitim odjeljcima ovog priručnika koriste se sljedeći simboli:

	Važne informacije i korisni savjeti o upotrebi.
	<b>UPOZORENJE:</b> Upozorenja za opasne situacije koje se tiču sigurnosti života i imovine.
	Materijali su namijenjeni za kontakt s hranom.

## Kontrole i dijelovi

Pogledajte sliku na 3. stranici.

- A** Poklopac
- B** Otvaranje poklopca
- C** Ručka
- D** Oznaka razine vode
- E** Prekidač za uključivanje/isključivanje
- F** Oznaka za prekidač za uključivanje/isključivanje
- G** Pohrana kabela napajanja
- H** Spremnik za vodu
- I** Filtar (unutra)
- J** Grlič



Ovaj proizvod je proizveden u ekološki prihvatljivoj, modernoj tvornici.

---

## Napomene

- Ne stavljajte spremnik za vodu **[H]** na bazu dok ga punite vodom.
- Poklopac **[A]** treba uvijek biti zatvoren tijekom postupka kuhanja; u suprotnom se kuhalo neće isključiti automatski.
- Ako želite prekinuti postupak kuhanja, pomaknite prekidač za uključivanje/isključivanje **[E]** na položaj „0”.
- Pustite da se kuhalo ohladi između postupaka kuhanja.

## Oprez

- Ne otvarajte poklopac **[A]** jer će vruća voda prskati van. Pazite da voda ne prska na bazu.

## Savjeti

- Kuhalo za vodu opremljeno je filtrom **[I]** koji filtrira kamenac i druge nakupine kad se voda izlijeva.
- Da biste spriječili nakupljanje kamenca, upotrijebite meku ili filtriranu vodu.

## Oprez

- Za čišćenje uređaja nikada nemojte upotrebljavati benzin, otapala ili abrazivna sredstva za čišćenje, metalne predmete ili tvrde četke.
- Nikada ne stavljajte uređaj, bazu **F** ili kabel napajanja u vodu ili u bilo koju tekućinu.
- Prije uporabe uređaja nakon čišćenja pažljivo osušite sve dijelove s pomoću mekog ručnika.

## Upozorenje

- Ako ne uklonite kamenac iz kuhala nakon dugotrajne uporabe, dno unutrašnjosti spremnika za vodu bit će pokriveno kamencem i uređaj neće ponovno raditi. **U** tom se slučaju treba popraviti u servisu.

## Uklanjanje kamena s grijača vode

Uklanjanjem kamena produžit će se radni vijek grijača vode. Postupak uklanjanja kamena ovisi o tvrdoći vode u vašem području.

- 1 Ulijte vodu u uređaj do maksimalne razine i prokuhajte je.
- 2 Nakon što voda prokuha, isključite uređaj iz napajanja.
- 3 Dodajte dvije šalice alkoholnog octa ili jednu žlicu limunske kiseline kipućoj vodi.
- 4 Ostavite otopinu nekoliko sati u grijaču.
- 5 Zatim izlijte otopinu i dobro isperite unutrašnji dio grijača.
- 6 Napunite grijač čistom vodom i prokuhajte je.
- 7 Ponovno ispraznite grijač i isperite vodom.

## Sukladnost s Direktivom o otpadnoj električnoj i elektroničkoj opremi (OEEO) i Odlaganjem proizvoda:

Ovaj je proizvod usklađen s Direktivom OEEO Europske unije (2012/19/EU). Ovaj proizvod nosi oznaku za otpadnu električnu i elektroničku opremu (OEEO).



Ovaj simbol označava da se ovaj proizvod ne smije odlagati zajedno s ostalim kućanskim otpadom na kraju njegovog radnog vijeka. Rabljeni uređaj mora se vratiti na službeno sabirno mjesto za recikliranje električnih i elektroničkih uređaja. Da biste pronašli te sustave za prikupljanje, obratite se lokalnim vlastima ili prodavaču gdje je proizvod kupljen. Svako kućanstvo igra važnu ulogu u uporabi i recikliranju starih uređaja. Odgovarajuće odlaganje iskorištenog aparata pomaže u sprečavanju mogućih negativnih posljedica za okoliš i ljudsko zdravlje.

## Sukladnost s Direktivom RoHS

Proizvod koji ste kupili usklađen je s Direktivom Europske unije o ograničenju uporabe određenih opasnih tvari u električnoj i elektroničkoj opremi (2011/65/EU). Ne sadrži opasne i zabranjene materijale navedene u Direktivi.

## Informacije o pakiranju



Ambalažni materijali proizvoda izrađeni su od materijala koji se mogu reciklirati u skladu s nacionalnim zakonodavstvom o okolišu. Nemojte odlagati ambalažne materijale zajedno s kućanskim ili ostalim otpadom. Odnosite ih na odlagališta za ambalažne materijale koja su odredile lokalne vlasti.

## Pohrana

- Ako ne planirate upotrebljavati uređaj dulje vrijeme, pažljivo ga odložite.
- Pobrinite se da je uređaj isključen iz napajanja i potpuno suh.
- Držite ga na hladnom, suhom mjestu.
- Pazite da se uređaj nalazi izvan dosega djece.
- Namotajte kabel napajanja oko pohrane kabela napajanja  na dnu baze.

## Rukovanje i prenošenje

- Uređaj držite u originalnoj ambalaži tijekom rukovanja i prenošenja. Pakiranje štiti uređaj od fizičkog oštećenja.
- Nemojte stavljati teški teret na uređaj ili pakiranje. Može doći do oštećenja uređaja.
- Ispuštanje uređaja na tlo može onemogućiti njegov rad i uzrokovati trajno oštećenje.

## Tehnički podaci

**Napajanje:** 220 - 240 V ~, 50-60 Hz

**Snaga:** 1850 - 2200 W

Zadržavamo pravo na tehničke i dizajnerske izmjene.



Prilikom puštanja u pogon, opće uporabe i čišćenja obratite pozornost na upute na stranicama 4-5 ovog priručnika.

Vennligst les grundig gjennom denne instruksjonshåndboken før du begynner å bruke dette apparatet! Følg alle sikkerhetsinstruksjoner for å unngå skader som følge av ukorrekt bruk!

Ta vare på instruksjonshåndboken for framtidig referanse. Skulle dette apparatet bli gitt til en tredjeperson, må instruksjonshåndboken også overleveres denne.

- Dette apparatet er kun beregnet til bruk i husholdninger. Det er ikke utformet til profesjonelt bruk.
- Apparatet skal ikke brukes utendørs eller på badet.
- Kontroller om nettspenningen på typeskiltet samsvarer med det lokale strømnettet. Den eneste måten å koble apparatet fra strømnettet på er å trekke ut støpselet.
- For ekstra beskyttelse skal dette apparatet tilkobles en feilstrømbryter (jordfeilbryter) i boligen med en utløserstrøm på maks. 30 mA. Rådfør deg med en elektriker.
- Ikke hold apparatet, basen, strømledningen eller strømpluggen under vann eller andre væsker, og ikke rengjør delene i oppvaskmaskinen.
- Koble fra strømstøpselet etter bruk av apparatet, før rengjøring av apparatet, før du forlater rommet eller hvis en feil oppstår.
- Ikke ta ut støpselet ved å dra i selve kabelen.
- Vikle aldri strømledningen rundt apparatet.
- For å forhindre skader, klem ikke og bøy ikke strømledningen og la den ikke gnis mot skarpe kanter. Hold strømledningen på avstand fra varme overflater og åpne flammer.
- Ikke bruk en skjøteledning sammen med apparatet.
- Apparatet skal aldri brukes dersom strømledningen eller apparatet er skadet.



## SIKKERHET OG INNSTILLING

---

- Våre GRUNDIG husholdningsapparater oppfyller de gjeldende sikkerhetsstandardene. Derfor, hvis apparatet eller strømledningen er skadet, må det repareres eller skiftes ut av et autorisert servicesenter for å unngå fare. Feilaktig eller ukvalifisert reparasjonsarbeid kan forårsake fare og risiko for brukeren.
- Ikke demonter produktet under noen omstendigheter. Ingen garantikrav godtas for skader som oppstår som følge av feilhåndtering.
- Hold alltid apparatet og ledningen utilgjengelig for barn under 8 år.
- Dette apparatet kan brukes av barn fra åtte år og oppover og personer med reduserte fysiske, sensoriske eller mentale evner eller mangel på erfaring og kunnskap, så framtidig de er under tilsyn eller mottar instruksjoner om bruk av apparatet på en sikker måte og forstår farene som er involvert. Barn må ikke leke med apparatet. Rengjøring og vedlikehold må ikke utføres av barn uten tilsyn.
- Ikke la apparatet være uten tilsyn når det er i bruk. Det anbefales å være ekstra forsiktig ved bruk av apparatet i nærheten av barn og personer med nedsatt sansevne eller fysisk eller psykisk funksjonsevne.
- Før du bruker apparatet for første gang, rengjør nøye alle delene som kommer i kontakt med vann. Se detaljer i avsnittet «Rengjøring og stell».
- La aldri noen del av dette apparatet være i drift eller være plassert på eller i nærheten av varme overflater, slik som en gassbrenner, varm plate eller varm ovn.
- Ikke bruk apparatet til noe annet formål enn det er beregnet til. Kjelen er utformet til å koke vann. Ikke bruk kjelen til å koke og varme opp noen andre væsker eller hermetisk, konservert, pakket mat.
- Bruk aldri apparatet i eller i nærheten av brennbare, antennelige plasser og materialer.
- Bruk kun apparatet med de medfølgende delene.

## SIKKERHET OG INNSTILLING

---

- La apparatet være i drift sammen med dets originalsokkel (-base). Bruk ikke sokkelen (basen) til noe annet formål.
- Ikke bruk apparatet med fuktige eller våte hender.
- Bruk alltid apparatet på et stabilt, flatt, rent og tørt underlag.
- Pass på at det ikke er noen fare for at strømkabelen kan dras ut ved et uhell eller at noen kan snuble i den når apparatet er i bruk.
- Plasser enheten på en slik måte at støpselet alltid er tilgjengelig.
- Hold kun apparatet etter håndtaket. Det er fare for brannskader. Unngå kontakt med varme overflater, samt med dampen som avgis.
- Posisjoner lokket slik at den varme dampen rettes bort fra deg.
- Ikke åpne lokket når vannet koker. Vær forsiktig når du åpner lokket etter at vannet har kokt. Dampen som kommer ut av kjelen er svært varm.
- Se til at lokket alltid forblir skikkelig lukket når du benytter kjelen.
- Fyll aldri kjelen over maksimalnivåindikatoren. Hvis den fylles for mye, kan vann sprute ut.
- Fyll aldri kjelen under minimalnivåindikatoren.
- Bruk aldri apparatet uten vann.
- Fyll apparatet kun med kaldt drikkevann for å hindre dannelse av kalk.
- Ikke fyll kjelen når den er satt på basen.
- Se til at apparatet er slått av før du tar det bort fra basen.
- Ikke plasser noen fremmedlegemer på apparatet.

# RASK OVERSIKT

---



Kjære kunde,

Gratulerer med kjøpet av din nye GRUNDIG vannkoker WK 5620.

Vennligst les den følgende brukerveiledningen nøye for å sikre at du kan få glede av ditt kvalitetsprodukt fra Grundig i mange år framover.

## Betydningen av symbolene

Følgende symboler brukes i de forskjellige avsnittene i denne håndboken:

	Viktig informasjon og nyttige tips om bruk.
	ADVARSEL: Advarsler for farlige situasjoner angående livssikkerhet og eiendom.
	Materialer er ment å være i kontakt med mat.

## Kontrollenheter og deler

Se figuren på side 3.

- A** Lokk
- B** Frigjøringsmekanisme for lokket
- C** Håndtak
- D** Vannnivåindikator
- E** På-/Av-bryter
- F** På-/av-bryterindikator
- G** Lagringsrom til strømledningen
- H** Vannbeholder
- I** Filter (på innsiden)
- J** Hulletut



Dette produktet har blitt produsert i miljøvennlige, toppmoderne fasiliteter.

---

## Merknader

- Ikke la vannbeholderen stå **[H]** på sokkelen mens du fyller den med vann.
- Lokket **[A]** skal alltid være lukket under oppvarmingen, ellers slås ikke vannkokeren av automatisk.
- Hvis du ønsker å stoppe oppvarmingen, skyver du på/av-bryteren **[E]** til «0»-posisjonen.
- La kjelen kjøles ned mellom hver oppvarmingsprosess.

## Vær varsom

- Åpne ikke lokket, **[A]** ettersom varmt vann kan sprute ut. Pass på at det ikke spruter vann på sokkelen.

## jelp og tips

- Kjelen er utstyrt med et filter **[I]** som filtrerer ut kalk og andre typer restavfall når vannet helles ut.
- Bruk myknet eller filtrert vann for å forebygge kalkoppbygging.

## Vær varsom

- Bruk aldri bensin, løsemidler eller skurende rengjøringsmidler, metallgjenstander eller harde børster til å rengjøre apparatet.
- Legg aldri apparatet, sokkelen eller strø姆ledningen i vann eller annen væske.
- Før du bruker apparatet igjen etter rengjøring, tørk alle delene forsiktig med et mykt håndkle.

## Advarsel

- Dersom du ikke avkalker vannkokeren eller at den har vært brukt i lang tid, kan bunnen i vannkokeren bli helt dekket av kalk og apparatet vil slutte å fungere for godt.  så fall må det repareres av et servicesenter.

## Avkalkning av vannkokeren

Avkalkning av vannkokeren forlenger levetiden. Avkalkningen avhenger av vannets hardhet i ditt område.

- 1 Fyll vannbeholderen og fyll vann opp til maksimalnivået, og kok opp vannet.
- 2 Trekk ut støpselet når vannet har kokt opp.
- 3 Tilsett to kopper hvit eddik eller 1 ss sintronsyre i det kokte vannet.
- 4 La løsningen stå i vannkokeren i noen timer.
- 5 Hell deretter ut løsningen, og rengjør innsiden av vannkokeren.
- 6 Fyll vannkokeren med rent vann og kok opp vannet.
- 7 Tøm vannkokeren, og skyll den med vann én gang til.

## Samsvar med WEEE-direktivet og bortskaffing av avfallsprodukt:

Dette produktet er i samsvar med EUs WEEE-direktiv (2012/19/EU). Dette produktet er forsynt med et klassifiseringssymbol for kasserte elektriske og elektroniske produkter (såk. EE-avfall).



Dette symbolet indikerer at dette produktet ikke skal kastes med annet husholdningsavfall ved slutten av levetiden. Brukt enhet må returneres til offisielt innsamlingssted for gjenvinning av elektriske og elektroniske

enheter. For å finne disse innsamlingsstedene, vennligst kontakt din lokale myndighet eller forhandler der produktet ble kjøpt. Hver husholdning utfører en viktig rolle i gjenvinning og gjenvinning av gammelt apparat. Passende avhending av brukt apparat bidrar til å forhindre potensielle negative konsekvenser for miljøet og menneskers helse.

## Samsvar med RoHS-direktivet

Produktet du har kjøpt er i samsvar med EUs RoHS-direktiv (2011/65/EU). Det inneholder ikke skadelige og forbudte materialer som er angitt i direktivet.

## Pakningsinformasjon



Produktpakningen er laget av gjenvinnbare materialer i samsvar med våre nasjonale miljøforskrifter. Ikke kast emballasjen sammen med husholdningsavfall eller annet avfall. Ta dem med til miljøstasjoner som er opprettet av lokale offentlige myndigheter.

## Oppbevaring

- Hvis du ikke har planer om å bruke produktet over lang tid, oppbevar det på et trygt sted.
- Se til at apparatet er frakoblet strømforsyning og helt tørt.
- Oppbevar apparatet på et kjølig og tørt sted.
- Se til at produktet oppbevares utilgjengelig for barn.
- Vikle strømledningen rundt oppbevaringsområdet for strømledningen  på bunnen av sokkelen.

## Håndtering og transport

- Oppbevar apparatet i originalemballasjen under håndtering og transport. Emballasjen beskytter apparatet mot fysiske skader.
- Legg ikke tunge gjenstander på apparatet eller på emballasjen. Apparatet kan bli skadet.
- Hvis apparatet mistes, f.eks. i gulvet, kan det slutte å virke eller få permanente skader.

## Tekniske data

**Strømtilførsel:** 220–240 V ~, 50-60 Hz

**Strøm:** 1850–2200 W

Retten til tekniske endringer og forandringer mht. design er reservert.



For igangsetting, generell bruk og rengjøring, følg instruksjonene på side 4-5 i denne brukerveiledningen.

Lees deze gebruiksaanwijzing aandachtig door voordat u dit apparaat gebruikt! Volg alle veiligheidsinstructies op om schade door onjuist gebruik te voorkomen!

Bewaar de handleiding voor toekomstig gebruik. Mocht dit apparaat aan een derde worden gegeven, dan moet deze handleiding ook worden overhandigd.

- Dit apparaat is alleen bedoeld voor huishoudelijk gebruik. Het is niet ontworpen voor professioneel gebruik in:
  - Het apparaat niet buiten of in de badkamer gebruiken.
  - Controleer of de netspanning op het typeplaatje overeenkomt met uw plaatselijke netspanning. De enige manier om het apparaat los te koppelen van de netspanning is om de stekker uit het stopcontact te verwijderen.
- Voor extra bescherming, moet dit apparaat worden aangesloten op een huishoudelijke aardlekschakelaar met een nominale waarde van niet meer dan 30 mA. Raadpleeg uw elektricien om advies.
- Het apparaat, het netsnoer of de stekker niet onderdompelen in water of andere vloeistoffen en de onderdelen niet schoonmaken in de vaatwasser.
- Trek de stekker uit het stopcontact na gebruik, voordat u het apparaat reinigt, voordat u de ruimte verlaat of indien er zich een defect voordoet.
- Verwijder de stekker niet door aan het snoer te trekken.
- Draai het netsnoer niet rond het apparaat.
- Knip of buig de netsnoer niet en wrijf deze niet over scherpe randen, om elke schade te voorkomen. Houd het netsnoer uit de buurt van hete oppervlakken en open vuur.
- Gebruik met het apparaat geen verlengsnoer.

## VEILIGHEID EN INSTALLATIE

---

- Gebruik het apparaat nooit als de netsnoer of het apparaat beschadigd is.
- Onze huishoudelijke apparaten van GRUNDIG voldoen aan de geldende veiligheidsnormen; om elk gevaar te vermijden moeten het apparaat of het netsnoer indien deze beschadigd zijn, gerepareerd of vervangen worden door een erkend servicecentrum. Onjuiste of onbevoegde reparatie kan gevaar en risico's voor de gebruiker opleveren.
- Haal het apparaat onder geen enkel beding uit elkaar. Bij schade door onjuiste handtering worden geen garantieclaims geaccepteerd.
- Houd het apparaat en het snoer altijd uit de buurt van kinderen van jonger dan 8 jaar.
- Dit apparaat kan worden gebruikt door kinderen vanaf 8 jaar en personen met verzwakte fysieke, zintuiglijke of mentale toestand, of met een gebrek aan ervaring en kennis, als deze onder toezicht staan of instructies zijn gegeven betreffende het veilige gebruik van het apparaat en op de hoogte zijn van de betrokken gevaren. Laat kinderen niet met het apparaat spelen. Reiniging en gebruikersonderhoud dienen niet zonder toezicht door kinderen uitgevoerd te worden.
- Laat het apparaat echter nooit onbeheerd achter zo lang het in gebruik is. Er wordt uiterste voorzichtigheid geboden als het apparaat gebruikt wordt in de buurt van kinderen en personen met verminderde fysieke, gevoels- of mentale vaardigheden.
- Voordat u het apparaat voor de eerste keer in gebruik neemt, dient u alle onderdelen die met water in contact komen zorgvuldig te reinigen. Zie voor details het deel "Reiniging en onderhoud".



- Het apparaat nooit gebruiken of plaatsen op of in de buurt van hete oppervlakken zoals een gasbrander, elektrische kookplaat of warme oven.
- Gebruik het apparaat niet voor zaken waar het niet voor bedoeld is. De waterkoker is bedoeld om water te koken. Gebruik de waterkoker nooit om andere vloeistoffen of voedingsmiddelen in blik, in potjes of flesjes op te warmen.
- Het apparaat nooit gebruiken in of in de buurt van brandbare, ontvlambare plaatsen en materialen.
- Gebruik het apparaat uitsluitend met de geleverde onderdelen.
- Gebruik het apparaat met zijn originele onderstel. Gebruik het onderstel niet voor een ander doel.
- Het apparaat niet met vochtige of natte handen gebruiken.
- Gebruik het apparaat altijd op een stabiel, vlak, schoon en droog oppervlak.
- Zorg dat er geen gevaar optreedt omdat iemand per ongeluk aan de stroomkabel trekt of omdat iemand hierover struikelt wanneer het apparaat in gebruik is.
- Plaats het apparaat zodanig dat de stekker altijd toegankelijk is.
- Gebruik altijd de greep wanneer het toestel warm is. Er bestaat verbrandingsgevaar. Vermijd contact met het hete oppervlak en blijf uit de buurt van de stoom.
- Plaats het deksel zo dat de het stoom van u wegblaast.
- Open het deksel niet wanneer water wordt gekookt. Wees voorzichtig met het deksel wanneer u pas water hebt gekookt. De stoom uit de waterkoker is bijzonder heet.
- Zorg er altijd voor dat het deksel goed gesloten is wanneer u de waterkoker gebruikt.
- Vul de waterkoker nooit meer dan aangegeven op het maximumpeil. Wanneer de waterkoker meer wordt gevuld, kan kokend water uit de koker spatten.

## VEILIGHEID EN INSTALLATIE

---

- Vul ook niet minder water dan het minimumvolume.
- Schakel het toestel nooit in zonder water in het reservoir.
- Vul het apparaat alleen met koud en drinkbaar water om kalkaanslag te voorkomen.
- Vul de waterkoker niet bij terwijl het reservoir op het onderstel staat.
- Controleer of het toestel is uitgeschakeld voor u het van het onderstel neemt.
- Plak geen vreemde voorwerpen op het apparaat.

# IN EEN OOGOPSLAG

---

Beste klant,

Gefeliciteerd met de aankoop van uw nieuwe GRUNDIG-waterkoker WK 5620.

Lees de volgende gebruikersopmerkingen zorgvuldig om te verzekeren dat u vele jaren plezier hebt van uw kwalitatief Grundig-product.

## Betekenis van de symbolen

De volgende symbolen worden gebruikt in de verschillende delen van deze handleiding:



Belangrijke informatie en nuttige aanwijzingen voor gebruik.



**WAARSCHUWING:** Waarschuwingen voor levensgevaarlijke situaties en schade aan eigendommen.



Materialen zijn geschikt voor aanraking met voedsel.

## Knoppen en onderdelen

Zie de afbeelding op pagina 3.

- A** Deksel
- B** Klepje om het deksel te openen
- C** Hendel
- D** Indicator waterpeil
- E** Aan/uit-schakelaar
- F** Aan/uit-schakelaaraanduiding
- G** Snoeropberging
- H** Waterreservoir
- I** Filter (binnenin)
- J** Tuit



Dit product is in een milieuvriendelijke, moderne faciliteit geproduceerd.

---

## Opmerkingen

- Zet het waterreservoir niet op het onderstel terwijl u deze met water vult.
- Deksel **A** moet tijdens het water koken altijd gesloten zijn, anders wordt de waterkoker niet automatisch uitgeschakeld.
- Laat de waterkoker tussen elk gebruik afkoelen.
- Als u het verhitten handmatig wilt stoppen, duw de aan-/uitschakelaar **E** dan naar de '0'-stand.

## Let op

- Open de deksel niet **A**, er kan heet water uitspatten. Zorg ervoor dat er geen water op het onderstel komt.

## Aanwijzingen en tips

- De waterkoker is uitgerust met een filter **I** die kalk en andere resten filtert wanneer het water uit het reservoir wordt gegoten.
- Gebruik zacht of gefilterd water om kalkaanslag te vermijden.

## Ontkalken van de waterkoker

Ontkalken van de waterkoker zal zijn levensduur verlengen. Het ontkalkingsproces is afhankelijk van de waterhardheid in uw omgeving.

- 1 Vul de waterkoker met water tot het maximale peil en kook het.
- 2 Nadat het water kookt, haalt u de stekker uit het stopcontact.
- 3 Voeg 2 koppen witte azijn of 1 eetlepel citroenzuur toe aan het gekookte water.
- 4 Laat de oplossing twee uur in de waterkoker zitten.
- 5 Schenk het dan uit en spoel de binnenkant van de waterkoker grondig uit.
- 6 Vul de waterkoker met zuiver water en kook dit.
- 7 Maak de waterkoker weer leeg en spoel opnieuw met water.

## Naleving met de WEEE-norm en verwerking van afvalproducten:

Dit product voldoet aan de WEEE-norm van de EU (2012/19/EU). Dit product is voorzien van een classificatiesymbool voor verwerking van elektrische en elektronische apparatuur (WEEE).



Dit symbool geeft aan dat dit product niet met ander huishoudelijk afval mag worden weggegooid aan het einde van zijn levensduur. Het gebruikte apparaat moet worden ingeleverd bij het officiële inzamelingspunt voor recycling van elektrische en elektronische apparaten.

Voor de locatie van deze inzamelingspunten neemt u contact op met de plaatselijke gemeente of winkelier waar u het product heeft gekocht. Ieder huishouden heeft een belangrijke rol in de herwinning en recycling van oude apparaten. Correcte verwijdering van gebruikte apparaten helpt potentiële negatieve consequenties voor het milieu en de gezondheid van de mens te voorkomen.

## Naleving van RoHS-norm:

Het door u aangekochte product voldoet aan de RoHS-norm van de EU (2011/65/EU). Het bevat geen schadelijke en verboden materialen die in de norm worden genoemd.

## Verpakkingsinformatie



Het verpakkingsmateriaal van het product is vervaardigd uit gerecyclede materialen overeenkomstig onze nationale milieunormen. Gooi het verpakkingsmateriaal niet weg met het huishoudelijk of ander afval. Breng het naar een door de gemeente aangewezen verzamelpunt voor verpakkingsmateriaal.

## Bewaren

- Als u van plan bent het apparaat gedurende een lange periode niet te gebruiken, ruim het dan zorgvuldig op.
- Zorg ervoor dat de stekker uit het apparaat is getrokken en dat het apparaat volledig droog is.
- Bewaar het apparaat op een koele, droge plaats.
- Zorg dat het apparaat buiten bereik van kinderen is.
- Wind het netsnoer op rond de snoerspoel  aan de onderkant van het onderstel.

## Hanteren en vervoeren

- Draag het apparaat bij hanteren en vervoeren in de oorspronkelijke verpakking. De verpakking van het apparaat beschermt tegen fysieke schade.
- Zet niets zwaars op het apparaat of op de verpakking. Het apparaat kan beschadigd raken.
- Het laten vallen van het apparaat kan ervoor zorgen dat het niet meer werkt of permanente schade veroorzaken.

## Technische gegevens

### **Stroomvoorziening:**

220-240 V ~, 50-60 Hz

**Stroom:** 1850 – 2200 W

Technische aanpassingen of ontwerpwijzingen onder voorbehoud.



Raadpleeg voor in werk stellen, algemeen gebruik en reiniging de instructies op pagina's 4-5 van deze gebruikshandleiding.

Lue tämä käyttöopas huolellisesti läpikotaisin ennen laitteen ensimmäistä käyttökertaa! Noudata kaikkia turvallisuusohjeita, jotta välttäisit väärästä käytöstä aiheutuneet vahingot!

Säilytä käyttöopas mahdollista myöhempää tarvetta varten. Jos laite annetaan jollekin kolmannelle osapuolelle, käyttöopas on annettava myös uudelle haltijalle.

- Tämä laite on tarkoitettu vain kotitalouskäyttöön. Sitä ei ole suunniteltu ammattimaista käyttöä varten.
- Älä käytä laitetta ulkona tai kylpyhuoneessa.
- Tarkista, että tyyppikilven jännitelukema vastaa paikallista verkkojännitettä. Ainoa tapa kytkeä laite irti verkkovirrasta on irrottaa se pistorasiasta.
- Lisäsuojaa varten laite on liitettävä kotitalouden jännönsvirtalaitteeseen, jonka virheellinen virransuojakytkin ei ylitä 30 mA. Pyydä sähköasentajalta lisätietoja.
- Älä upota laitetta, alustaa, sähköjohtoa tai pistoketta veteen tai muuhun nesteeseen äläkä puhdistusta osia astianpesukoneessa.
- Irrota sähköjohto laitteen käytön jälkeen ennen laitteen puhdistamista, ennen huoneesta lähtöä tai jos ilmenee vika.
- Älä irrota laitetta pistorasiasta vetämällä sitä virtajohtoa.
- Älä kierrä virtajohtoa laitteen ympäri.
- Älä purista tai taita virtajohtoa ja älä anna sen hankautua teräviin reunoihin vahingon ehkäisemiseksi. Pidä virtajohto poissa kuumilta pinnoilta ja avotulesta.
- Älä käytä laitteen kanssa jatkojohtoa.
- Älä käytä laitetta, jos sen sähköjohto on vahingoittunut.

- GRUNDIG-kotitalouslaitteemme ovat soveltuvien turvallisuusstandardien mukaisia. Jos laite tai virtajohto vahingoittuu, sen korjaaminen tai vaihtaminen on jätettävä valtuutetulle huoltokeskukselle vaarojen välttämiseksi. Väärin tehty tai valtuuttamaton korjaus voi aiheuttaa käyttäjälle vaaroja.
- Älä pura laitetta missään olosuhteissa. Takuuvaatimuksia ei hyväksytä virheellisen käsittelyn aiheuttamista vahingoista.
- Pidä laite ja sen virtajohto aina alle 8-vuotiaiden lasten ulottumattomissa.
- Tätä laitetta voivat käyttää 8-vuotiaat ja sitä vanhemmat lapset sekä sellaiset henkilöt, joiden fyysiset, aistinvaraiset tai henkiset kyvyt ovat alentuneet tai joilla ei ole aikaisempaa kokemusta tai tietoa laitteen käytöstä, jos heidän käyttöönsä valvotaan tai jos he ovat saaneet ohjeistusta koskien laitteen turvallista käyttötapaa ja ymmärtävät sen käyttöön liittyvät vaarat. Lasten ei tule antaa leikkiä laitteen kanssa. Lasten ei tule antaa puhdistaa tai huoltaa laitetta ilman aikuisen valvontaa.
- Älä jätä laitetta ilman valvontaa, niin kauan kuin se on käytössä. Laitetta on käytettävä erityisen varovasti lähellä lapsia ja henkilöitä, joilla on fyysiset, aistinvaraiset tai henkiset kyvyt ovat alentuneet.
- Puhdista huolellisesti kaikki osat jotka joutuvat kosketuksiin veden kanssa ennen laitteen ensimmäistä käyttökertaa. Katso lisätietoja osiosta "Puhdistus ja huolto".



- Älä käytä tai aseta mitään laitetta kuumien pintojen, kuten kaasuliesien, sähkölevyjien tai lämmitetyn uunin päälle, tai sen läheisyyteen.
- Älä käytä laitetta mihinkään muuhun kuin sille tarkoitettuun käyttötarkoitukseen. Vedenkeitin on suunniteltu veden keittämiseen. Älä käytä vedenkeitintä minkään muun nesteen tai tinatun, purkitetun tai pullotetun ruoan keittämiseen tai lämmittämiseen.
- Älä käytä laitetta syttyvien tai palavien pintojen tai materiaalien päällä tai läheisyydessä.
- Käytä laitetta vain toimitukseen kuuluvien osien kanssa.
- Käytä laitetta sen alkuperäisen alustan kanssa. Älä käytä alustaa mihinkään muuhun tarkoitukseen.
- Älä käytä laitetta kostein tai märin käsin.
- Käytä laitetta aina tukevalla, tasaisella, puhtaalla ja kuivalla pinnalla.
- Varmista, ettei ole vaaraa, että sähköjohtoa voisi vahingossa vetää irti, tai ettei kukaan voi kompastua siihen, kun laite on käytössä.
- Sijoita laite niin, että pistoke on aina tavoitettavissa.
- Pidä laitteesta kiinni vain kahvan varassa. Palovamma-vaara. Vältä kuumiin pintoihin sekä purkautuvaan höyryyn koskettamista.
- Sijoita kansi siten, että kuuma höyry katsoo sinusta poispäin.
- Älä avaa kantta veden kiehuessa. Ole varovainen kun avaat kantta veden kiehumisen jälkeen. Vedenkeittimestä poistuva höyry on hyvin kuumaa.
- Varmista, että vedenkeitintä käytettäessä kansi pysyy aina hyvin kiinni.
- Älä koskaan täytä vedenkeitintä maksimitasomerkin yli. Jos ylitäytät vedenkeitimen, kiehuva vettä voi roiskahtaa ulos.
- Älä täytä vedenkeitintä minimitasomerkin alle.

- Älä koskaan käytä laitetta ilman vettä.
- Täytä laite vain kylmällä ja raikkaalla juomavedellä estääksesi kalkkisaostumien muodostumisen.
- Älä täytä vedenkeitintä, kun se on kiinni alustassa.
- Varmista, että laite on kytketty pois ennen kun poistat sen alustasta.
- Älä laita vieraita esineitä laitteen päälle.

# LYHYESTI

---



Hyvä asiakas,

Onneksi olkoon uuden GRUNDIG vedenkeit-  
timen WK 5620 oston johdosta.

Lue huolellisesti seuraavat huomautukset, jotta  
voit käyttää laadukasta Grundig-tuotettasi usean  
vuoden ajan.

## Symbolien tarkoitus

Seuraavia symboleita on käytetty käyttöohjeen  
eri osissa:

	Tärkeää tietoa ja hyödyllisiä vinkkejä koskien tuotteen käyttöä.
	<b>VAROITUS:</b> Varoitukset koskien hengenvaarallisia ja omaisuusvahinkoja koskevia tilanteita.
	Materiaalit ovat tarkoitettu elintarvikkekosketukseen.

## Ohjauslaitteet ja osat

Katso kuva sivulla 3.

- A** Kansi
- B** Kannen vapautuspainike
- C** Kahva
- D** Vedentason merkki
- E** Päälle/pois-kytkin
- F** Päälle/pois-kytkin merkkivalolla.
- G** Sähköjohto
- H** Vesisäiliö
- I** Suodatin (sisällä)
- J** Nokka



Tämä tuote on valmistettu ympäristöystävällisessä, nykyaikaisessa tehtaassa.

---

## Huomautuksia

- Älä aseta vesisäiliötä alustaan **[H]** kun täytät säiliön vedellä.
- Kannen **[A]** tulee aina olla suljettu lämmitysprosessin aikana; muuten vedenkeitin ei kytkeydy pois automaattisesti.
- Jos haluat keskeyttää vedenkeiton käsin, paina päälle/pois-painike **[E]** asentoon „0”.
- Anna vedenkeitin jäähdyä jokaisen lämmitysprosessin välillä.

## Varoitus

- Älä avaa kantta **[A]** koska kuumaa vettä voi roiskahtaa ulos. Varmista, ettei vettä roiskahda alustan päälle.

## Vinkkejä ja vihjeitä

- Vedenkeitin on varustettu suodattimella I joka suodattaa kalkkihiukkaset ja muut jäännökset kun vettä kaadetaan ulos.
- Käytä pehmennettyä tai suodatettua vettä kalkkivikeräntymän ehkäisemiseksi.

## Varoitus

- Älä koskaan käytä bensiiniä, luotinaaineita tai hiovia puhdistusaineita, metalliesineitä tai kovia harjoja laitteen puhdistamiseen.
- Älä laita laitetta, alustaa tai sähköjohtoa veteen tai muuhun nesteeseen.
- Ennen kuin käytät laitetta puhdistamisen jälkeen, kuivaa kaikki osat huolellisesti pehmeällä pyyhkeellä.

## Varoitus

- Jos et poista kalkkia vedenkeittimestä pitkään jatkuneen käytön jälkeen, vesisäiliön pohjan sisäosa peittyy täysin kalkkihiukkasilla ja laite ei enää toimi. Tässä tapauksessa se on vietävä huoltokeskukseen korjattavaksi.

## Vedenlämmittimen kalkinpoisto

Vedenlämmittimen kalkinpoisto pidentää sen elinikää. Kalkinpoiston aika riippuu veden kovuudesta alueellasi.

- 1 Avaa veden täyttöaukon kansi ja täytä vesi "MAX"-merkin tasolle asti.
- 2 Irrota laite verkkovirrasta.
- 3 Lisää 2 kuppia valkoviinietikkaa tai 1 rkl sitruunahappoa osaksi vettä.
- 4 Jätä neste vedenkeittimeen muutamaksi tunniksi.
- 5 Kaada ja huuhtelee lämmittimen sisäosa sitten läpikotaisin.
- 6 Täytä vedenkeitin puhtaalla vedellä ja kiehauta.
- 7 Tyhjennä vedenkeitin ja huuhtelee se taas vedellä.

## WEEE-direktiivin noudattaminen ja laitteen hävittämisen:

Tämä tuote täyttää EU:n WEEE-direktiivissä (2012/19 /EU) asetetut vaatimukset. Tuotteessa on sähkö- ja elektroniikkalaiteromun (WEEE) kierrätysymboli.

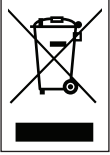

Tämä symboli ilmoittaa, että tuotetta ei tule sen käyttöiän päättyessä hävittää tavanomaisen kotitalousjätteen mukana. Tuote tulee toimittaa viralliseen sähkö- ja elektroniikkalaitteiden kierrätyspisteeseen. Tietoja paikallisista kierrätyspisteistä saat paikallisilta viranomaisilta ja myymälästä, josta tuote on ostettu. Kotitalouksilla on tärkeä rooli vanhojen laitteiden keräämisessä ja kierrättämisessä. Kun hävität käytetyt laitteet vaatimusten mukaisella tavalla olet mukana torjumassa tällaisista laitteista aiheutuvia ympäristö- ja terveyshaittoja.

## RoHS-direktiivin vaatimustenmukaisuus

Tämä tuote täyttää EU:n RoHS-direktiivissä (2011/65/EU) asetetut vaatimukset. Se ei sisällä direktiivissä määritettyjä haitallisia ja kiellettyjä materiaaleja.

## Pakkaustiedot



Tuotteen pakkaus on valmistettu kierrätettävistä materiaaleista paikallisen lainsäädännön mukaisesti. Älä hävitä pakkauspakkausmateriaaleja yhdessä muiden kotitalousjätteiden tai muiden jätteiden kanssa. Vie pakkauspakkausmateriaalit paikallisten viranomaisten ilmoittamiin keräyspisteisiin.

## Säilytys

- Jollet aio käyttää laitetta pitkään aikaan, säilytä sitä huolella.
- Varmista, että laitteen virtajohto on irrotettu verkkovirrasta ja se on täysin kuiva.
- Säilytä laitetta viileässä, kuivassa paikassa.
- Muista säilyttää laite lasten ulottumattomissa.
- Kierrä sähköjohto alustan pohjassa olevan kaapelikiekon  ympäri.

## Kuljetus ja käsittely

- Säilytä laitetta alkuperäisessä pakkauksessaan kuljetuksen ja käsittelyn aikana. Pakkaus suojaaa laitetta fyysisiltä vahingoilta.
- Älä aseta raskaita kuormia laitteen tai pakkauksen päälle. Muuten laite voi vaurioitua.
- Laitteen pudottaminen voi tehdä sen toimimattomaksi tai aiheuttaa pysyviä vaurioita.

## Tekniset tiedot

**Virransyöttö:** 220-240 V ~, 50-60 Hz

**Teho:** 1850-2200 W

Oikeus teknisiin ja mallikohtaisiin muutoksiin pidetään.



Käyttöönolossa, tavanomaisessa käytössä ja puhdistuksessa tulee noudattaa tämän käyttöoppaan sivuilla 4–5 esitettyjä ohjeita.

Διαβάστε προσεκτικά όλο το παρόν εγχειρίδιο οδηγιών πριν χρησιμοποιήσετε αυτή τη συσκευή! Ακολουθήστε όλες τις οδηγίες ασφαλείας, για να αποφύγετε ζημιές λόγω λανθασμένης χρήσης!

Φυλάξτε το εγχειρίδιο οδηγιών για μελλοντική αναφορά. Αν αυτή η συσκευή παραδοθεί σε τρίτους, τότε πρέπει να παραδοθεί μαζί και το παρόν εγχειρίδιο οδηγιών.

- Η συσκευή αυτή προορίζεται μόνο για οικιακή χρήση. Δεν έχει σχεδιαστεί για επαγγελματική χρήση.
- Μη χρησιμοποιείτε τη συσκευή σε εξωτερικό χώρο ή στο δωμάτιο του μπάνιου.
- Ελέγξτε αν η τάση δικτύου που αναφέρεται στην πινακίδα στοιχείων συμφωνεί με αυτή της τοπικής σας παροχής ρεύματος. Ο μόνος τρόπος να αποσυνδέσετε τη συσκευή από την παροχή ρεύματος δικτύου είναι να αποσυνδέσετε το φως από την πρίζα.
- Για πρόσθετη προστασία, η συσκευή πρέπει να συνδέεται με οικιακό ρελέ διαρροής ρεύματος, διαβάθμισης όχι μεγαλύτερης από 30 mA. Συμβουλευτείτε σχετικά τον ηλεκτρολόγο σας.
- Μη βυθίσετε τη συσκευή, τη βάση, το καλώδιο ρεύματος ή το φως ρευματοληψίας σε νερό ή σε άλλα υγρά και μην πλένετε τα μέρη της συσκευής σε πλυντήριο πιάτων.
- Αποσυνδέετε το φως ρευματοληψίας μετά τη χρήση της συσκευής, πριν καθαρίσετε τη συσκευή, πριν φύγετε από το χώρο ή αν εμφανιστεί οποιοδήποτε πρόβλημα.
- Μην αποσυνδέετε το φως τραβώντας το καλώδιο.
- Μην τυλίγετε το καλώδιο ρεύματος γύρω από τη συσκευή.
- Μην πιέζετε ή λυγίζετε το καλώδιο ρεύματος και μην το αφήνετε να τρίβεται πάνω σε αιχμηρές ακμές, ώστε να αποφύγετε τυχόν ζημιές. Κρατάτε το καλώδιο ρεύματος μακριά από θερμές επιφάνειες και γυμνές φλόγες.

- Μην χρησιμοποιείτε καλώδιο επέκτασης με τη συσκευή.
- Σε καμία περίπτωση μη χρησιμοποιήσετε τη συσκευή αν έχει υποστεί ζημιά το καλώδιο ρεύματος ή η ίδια η συσκευή.
- Οι οικιακές συσκευές μας GRUNDIG πληρούν τα εφάρμοσιμα πρότυπα ασφαλείας και επομένως, αν υποστεί ζημιά η συσκευή ή το καλώδιο ρεύματος, πρέπει να επισκευαστεί ή να αντικατασταθεί από εξουσιοδοτημένο κέντρο σέρβις ώστε να αποφευχθούν οποιοδήποτε κίνδυνοι. Οι λανθασμένες εργασίες επισκευών ή αυτές από μη εξειδικευμένους τεχνικούς μπορεί να προκαλέσουν κινδύνους στο χρήστη.
- Σε καμία περίπτωση μην αποσυναρμολογήσετε τη συσκευή. Δεν θα γίνει δεκτή οποιαδήποτε αξίωση επί της εγγύησης για βλάβη η οποία προκλήθηκε από ακατάλληλη μεταχείριση.
- Κρατάτε πάντα τη συσκευή και το καλώδιο μακριά από παιδιά ηλικίας κάτω των 8 ετών.
- Η συσκευή αυτή μπορεί να χρησιμοποιηθεί από παιδιά ηλικίας 8 ετών και πάνω και από άτομα με μειωμένες σωματικές, αισθητηριακές ή διανοητικές ικανότητες, ή με έλλειψη εμπειρίας και γνώσης, αν τα άτομα αυτά έχουν δεχθεί επίβλεψη ή καθοδήγηση σχετικά με τη χρήση της συσκευής με ασφαλή τρόπο και κατανοούν τους ενεχόμενους κινδύνους. Τα παιδιά δεν θα πρέπει να παίζουν με τη συσκευή. Ο καθαρισμός και η συντήρηση από το χρήστη δεν θα πρέπει να γίνεται από παιδιά χωρίς επίβλεψη.
- Μην αφήνετε τη συσκευή χωρίς επίβλεψη όσο χρησιμοποιείται. Συνιστάται να επιδεικνύετε εξαιρετική προσοχή όταν η συσκευή χρησιμοποιείται κοντά σε παιδιά και κοντά σε άτομα με περιορισμένες σωματικές, αισθητηριακές ή διανοητικές ικανότητες.
- Πριν χρησιμοποιήσετε για πρώτη φορά τη συσκευή, καθαρίστε προσεκτικά όλα τα μέρη της που έρχονται σε επαφή με νερό. Δείτε λεπτομέρειες στην ενότητα "Καθαρισμός και φροντίδα".



## ΑΣΦΑΛΕΙΑ ΚΑΙ ΕΓΚΑΤΑΣΤΑΣΗ

---

- Ποτέ μη χρησιμοποιήσετε ή τοποθετήσετε οποιοδήποτε μέρος της συσκευής αυτής πάνω ή κοντά σε ζεστές επιφάνειες όπως εστία αερίου, ηλεκτρική εστία ή θερμό φούρνο.
- Μη χρησιμοποιήσετε τη συσκευή για οτιδήποτε διαφορετικό από την προβλεπόμενη χρήση της. Ο βραστήρας έχει σχεδιαστεί για βράσιμο νερού. Μη χρησιμοποιήσετε το βραστήρα για να βράσετε και να θερμάνετε οποιαδήποτε άλλα υγρά, ή τρόφιμα σε κονσέρβες, βάζα ή μπουκάλια.
- Ποτέ μη χρησιμοποιήσετε τη συσκευή μέσα ή κοντά σε χώρους και υλικά που είναι καύσιμα ή εύφλεκτα.
- Χρησιμοποιείτε τη συσκευή μόνο με τα μέρη που έχουν παραδοθεί με αυτή.
- Χρησιμοποιείτε τη συσκευή με την αρχική της βάση. Μη χρησιμοποιείτε τη βάση για οποιονδήποτε άλλο σκοπό.
- Μη χρησιμοποιείτε τη συσκευή με υγρά ή βρεγμένα χέρια.
- Πάντα τοποθετείτε τη συσκευή σε επιφάνεια σταθερή, επίπεδη, καθαρή και στεγνή.
- Όταν χρησιμοποιείτε τη συσκευή να βεβαιώνετε ότι δεν υπάρχει κίνδυνος ότι το καλώδιο ρεύματος θα μπορούσε να τραβηχτεί κατά λάθος ή ότι κάποιος θα μπορούσε να μπερδευτεί και να παραπατήσει σ' αυτό.
- Τοποθετείτε τη συσκευή με τέτοιο τρόπο ώστε το φιν να είναι πάντα προσβάσιμο.
- Κρατάτε τη συσκευή μόνο από τη λαβή. Υπάρχει κίνδυνος εγκαυμάτων. Αποφεύγετε την επαφή με καυτές επιφάνειες καθώς και με τον εξερχόμενο ατμό.
- Τοποθετείτε το κάλυμμα ώστε ο καυτός ατμός να κατευθύνεται μακριά από σας.
- Μην ανοίξετε το κάλυμμα ενώ το νερό βράζει. Προσέχετε ενώ ανοίγετε το κάλυμμα αφού έχει βράσει το νερό. Ο ατμός που βγαίνει από το βραστήρα είναι πολύ καυτός.
- Βεβαιωθείτε ότι κατά τη χρήση του βραστήρα, το κάλυμμα παραμένει πάντα κλεισμένο σωστά.

- Ποτέ μη γεμίσετε το βραστήρα πάνω από την ένδειξη μέγιστης στάθμης. Αν τον γεμίσετε υπερβολικά, μπορεί να πεταχτεί έξω βραστό νερό.
- Μη γεμίζετε το βραστήρα κάτω από την ένδειξη ελάχιστης στάθμης.
- Ποτέ μη χρησιμοποιήσετε τη συσκευή χωρίς καθόλου νερό μέσα.
- Γεμίζετε τη συσκευή μόνο με κρύο και πόσιμο νερό, για να αποφύγετε το σχηματισμό αλάτων.
- Μη γεμίζετε το βραστήρα όταν έχει προσαρμοστεί στη βάση του.
- Να βεβαιώνετε ότι η συσκευή έχει απενεργοποιηθεί πριν την αφαιρέσετε από τη βάση της.
- Μην κολλάτε οποιαδήποτε ξένα αντικείμενα πάνω στη συσκευή.

# ΜΕ ΜΙΑ ΜΑΤΙΑ

Αγαπητέ Πελάτη,

Συγχαρητήρια για την αγορά του νέου σας βραστήρα GRUNDIG Kettle WK 5620.

Διαβάστε προσεκτικά τις οδηγίες χρήσης που ακολουθούν, ώστε να μπορείτε να απολαύσετε πλήρως τη χρήση της υψηλής ποιότητας συσκευής σας Grundig.

## Εξήγηση των συμβόλων

Σε όλη την έκταση αυτού του εγχειριδίου χρήσης χρησιμοποιούνται τα εξής σύμβολα:

	Σημαντικές πληροφορίες ή χρήσιμες υποδείξεις σχετικά με τη χρήση
---	--

	<b>ΚΙΝΔΥΝΟΣ:</b> Προειδοποίηση για επικίνδυνες καταστάσεις για τη ζωή και την περιουσία
---	---

	Τα υλικά προορίζονται για επαφή με τρόφιμα.
---	---

## Στοιχεία ελέγχου και μέρη της συσκευής

Δείτε την εικόνα στη σελίδα 3.

- A** Κάλυμμα
- B** Απασφάλιση καλύμματος
- C** Λαβή
- D** Δείκτης στάθμης νερού
- E** Διακόπτης ενεργοποίησης/ απενεργοποίησης
- F** Ενδεικτική λυχνία διακόπτη ενεργοποίησης/ απενεργοποίησης
- G** Θέση φύλαξης καλωδίου ρεύματος
- H** Δοχείο νερού
- I** Φίλτρο (εσωτερικό)
- J** Στόμιο εκροής



Αυτό το προϊόν έχει παραχθεί σε φιλικές προς το περιβάλλον, μοντέρνες εγκαταστάσεις.

## Σημειώσεις

- Μην έχετε το δοχείο νερού πάνω στη βάση **[H]** ενώ το γεμίζετε με νερό.
- Το κάλυμμα **[A]** θα πρέπει να είναι πάντα κλειστό κατά τη διαδικασία βρασμού. Διαφορετικά ο βραστήρας δεν θα απενεργοποιηθεί αυτόματα.
- Αν θέλετε να σταματήσετε τη θέρμανση, πιέστε το διακόπτη ενεργοποίησης/ απενεργοποίησης **[E]** στη θέση "0".
- Αφήνετε το βραστήρα να κρυώσει ανάμεσα σε κάθε διαδικασία θέρμανσης.

## Προσοχή

- Μην ανοίξετε το κάλυμμα **[A]** καθώς θα μπορούσε να πεταχτεί έξω καυτό νερό. Βεβαιωθείτε ότι δεν θα πιτσιλιστεί νερό πάνω στη βάση.
- Αφήνετε το βραστήρα να κρυώσει ανάμεσα σε κάθε διαδικασία θέρμανσης.

## Υποδείξεις και πρακτικές συμβουλές

- Ο βραστήρας διαθέτει ένα φίλτρο **[I]** το οποίο κατακρατεί τα άλατα και τα κατάλοιπα όταν χύνετε το νερό.
- Χρησιμοποιείτε μαλακό ή φιλτραρισμένο νερό για να αποφύγετε το σχηματισμό αλάτων.

## Προσοχή

- Ποτέ μη χρησιμοποιήσετε για τον καθαρισμό της συσκευής βενζίνη, διαλύτες ή καθαριστικά που χαράζουν, μεταλλικά αντικείμενα ή σκληρές βούρτσες.
- Ποτέ μην τοποθετήσετε τη συσκευή, τη βάση ή το καλώδιο ρεύματος μέσα σε νερό ή σε άλλο υγρό.

## Σημείωση

- Πριν χρησιμοποιήσετε τη συσκευή μετά τον καθαρισμό, στεγνώστε προσεκτικά όλα της τα μέρη χρησιμοποιώντας μια απαλή πετσέτα.

## Αφαίρεση των αλάτων από τη συσκευή

Η αφαίρεση των αλάτων από το θερμαντήρα νερού θα επεκτείνει την ωφέλιμη διάρκεια ζωής του. Η διαδικασία αφαίρεσης των αλάτων εξαρτάται από τη σκληρότητα του νερού στην περιοχή σας.

- 1 Γεμίστε τη συσκευή με νερό ως τη γραμμή μέγιστης στάθμης και βράστε το νερό.
- 2 Αφού βράσει το νερό, αποσυνδέστε τη συσκευή από την πρίζα.
- 3 Προσθέστε 2 φλιτζάνια λευκό ξύδι ή 1 κουταλιά της σούπας κιτρικό οξύ μέσα στο βραστό νερό.
- 4 Αφήστε το διάλυμα μέσα στη συσκευή για λίγες ώρες.
- 5 Κατόπιν χύστε το και ξεπλύνετε σχολαστικά το εσωτερικό της συσκευής θέρμανσης.
- 6 Γεμίστε τη συσκευή θέρμανσης με καθαρό νερό και βράστε το νερό.
- 7 Κατόπιν αδειάστε τη συσκευή και ξεπλύνετε πάλι με νερό.

## Συμμόρφωση με την Οδηγία περί αποβλήτων ηλεκτρικού και ηλεκτρονικού εξοπλισμού (ΑΗΗΕ) και τελική διάθεση του προϊόντος:

Το προϊόν αυτό συμμορφώνεται με την Οδηγία ΑΗΗΕ της ΕΕ (2012/19/ΕΕ). Το προϊόν αυτό φέρει σύμβολο ταξινόμησης για απόβλητα ηλεκτρικού και ηλεκτρονικού εξοπλισμού (ΑΗΗΕ).

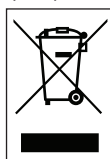

Αυτό το σύμβολο υποδεικνύει ότι το προϊόν αυτό δεν πρέπει να απορριφθεί μαζί με τα υπόλοιπα οικιακά απορρίμματα στο τέλος της ωφέλιμης ζωής του. Η χρησιμοποιημένη συσκευή πρέπει να επιστραφεί σε επίσημο σημείο συλλογής για ανακύκλωση ηλεκτρικών και ηλεκτρονικών συσκευών. Για να βρείτε αυτά τα σημεία συλλογής επικοινωνήστε με τις τοπικές σας αρχές ή με το κατάστημα όπου αγοράσατε το προϊόν. Κάθε νοικοκυριό παίζει σημαντικό ρόλο στην ανάκτηση και την ανακύκλωση παλιών συσκευών. Η σωστή απόρριψη της χρησιμοποιημένης συσκευής συμβάλλει στην αποτροπή ενδεχόμενων αρνητικών συνεπειών για το περιβάλλον και την ανθρώπινη υγεία.

## Συμμόρφωση με την Οδηγία RoHS

Το προϊόν που έχετε προμηθευτεί συμμορφώνεται με την Οδηγία RoHS της ΕΕ (2011/65/ΕΕ). Δεν περιέχει επιβλαβή και απαγορευμένα συστατικά που καθορίζονται στην Οδηγία.

## Πληροφορίες σχετικά με τη συσκευασία



Τα υλικά συσκευασίας του προϊόντος είναι κατασκευασμένα από ανακυκλώσιμα υλικά σύμφωνα με τους εθνικούς μας κανονισμούς προστασίας του περιβάλλοντος. Μην απορρίψετε τα υλικά συσκευασίας μαζί με τα οικιακά ή άλλα απορρίμματα. Παραδώστε τα στα σημεία συλλογής υλικών συσκευασίας που έχουν καθοριστεί από τις τοπικές αρχές.

## Φύλαξη

- Αν δεν σκοπεύετε να χρησιμοποιήσετε τη συσκευή για μεγάλο χρονικό διάστημα, φυλάξτε την προσεκτικά.
- Βεβαιωθείτε ότι η συσκευή έχει αποσυνδεθεί από το ρεύμα και είναι εντελώς στεγνή.
- Φυλάσσετε τη συσκευή σε δροσερό, ξηρό μέρος.
- Φροντίστε απαραίτητα να κρατάτε τη συσκευή μακριά από τα παιδιά.
- Τυλίξτε το καλώδιο ρεύματος γύρω από τη θέση φύλαξης  στο κάτω μέρος της βάσης.

## Χειρισμός και μεταφορά

- Κατά τη διάρκεια του χειρισμού και της μεταφοράς, μεταφέρετε τη συσκευή στην αρχική της συσκευασία. Η συσκευασία της συσκευής την προστατεύει από φυσικές ζημιές.
- Μην τοποθετείτε βαριά φορτία πάνω στη συσκευή ή στη συσκευασία της. Η συσκευή μπορεί να υποστεί ζημιά.
- Αν σας πέσει η συσκευή θα καταστεί μη λειτουργική ή θα υποστεί ανεπανόρθωτη ζημιά.

## Τεχνικά δεδομένα

**Ηλεκτρική τροφοδοσία:** 220-240 V ~, 50-60 Hz

**Ισχύς:** 1850-2200 W

Με την επιφύλαξη τεχνικών και σχεδιαστικών τροποποιήσεων.



Σχετικά με την πρώτη θέση σε λειτουργία, τη γενική χρήση και τον καθαρισμό, τηρείτε τις οδηγίες στις σελίδες 4-5 στο παρόν εγχειρίδιο χρήσης.

## ΕΓΓΥΗΣΗ ΠΡΟΪΟΝΤΟΣ

Η DIXONS SOUTH – EAST EUROPE A.E.B.E. (14ο χλμ της Εθνικής Οδού Αθηνών-Λαμίας και Σπηλιός 2) σας ευχαριστεί για την εμπιστοσύνη που δείχνετε αγοράζοντας το προϊόν και σας παρέχει εγγύηση καλής λειτουργίας διαρκείας δύο (2) ετών η οποία αρχίζει από την ημερομηνία αγοράς της συσκευής και ισχύει για όλη την Ελληνική Επικράτεια.

### 1. ΥΠΕΝΩΜΙΣΗ

Πριν χρησιμοποιήσετε τη συσκευή, βεβαιωθείτε ότι έχετε διαβάσει τις οδηγίες χρήσεως που τη συνοδεύουν και έχετε κατανοήσει τον τρόπο λειτουργίας της.

### 2. ΟΡΟΣ ΙΣΧΥΟΣ ΤΗΣ ΕΓΓΥΗΣΗΣ

Για τη λήψη των παροχών της εγγύησης προαπαιτείται η εκ μέρους σας επίδειξη στον τεχνικό της εταιρείας, της απόδειξης λιανικής πώλησης ή του τιμολογίου πώλησης (πρωτότυπων ή και σε φωτοτυπία) όπου θα φαίνονται ευκρινώς τα στοιχεία του αγοραστή του μοντέλου της συσκευής και η ημερομηνία παράδοσης του προϊόντος.

### 3. ΑΠΑΙΤΟΥΜΕΝΑ ΣΤΟΙΧΕΙΑ

Για την καλύτερη εξυπηρέτησή σας σε περίπτωση που χρειαστεί να επικοινωνήσετε με το Service θα πρέπει να έχετε διαθέσιμα τα ακόλουθα στοιχεία:

1. Τον τύπο της συσκευής, τον κατασκευαστή και το μοντέλο
2. Τον σειριακό αριθμό κατασκευής που βρίσκεται στο σώμα της συσκευής (serial Number)
3. Την περιγραφή της βλάβης

### 4. ΠΕΡΙΕΧΟΜΕΝΟ ΤΗΣ ΕΓΓΥΗΣΗΣ

Η παρούσα εγγύηση αφορά την αποκατάσταση κάθε προβλήματος στη λειτουργία της συσκευής ή άλλως κάθε βλάβης που οφείλεται στην κατασκευή της συσκευής ή σε εξάρτημα με κατασκευαστικό ελάττωμα με φροντίδες της εταιρείας. Η ευθύνη της εταιρείας περιορίζεται στην επισκευή της βλάβης ή στην αντικατάσταση κάθε ελαττωματικού εξαρτήματος χωρίς οικονομική επιβάρυνση του αγοραστή.

Σε καμία περίπτωση δε δεσμεύεται και δεν υποχρεούται η εταιρεία σε αντικατάσταση συσκευής. Εξαρτήματα και υλικά της συσκευής σας, που αντικαθίστανται με νέα, στα πλαίσια και κατά τη διάρκεια της εγγύησης, ανήκουν εφεξής στην εταιρεία. Σε περίπτωση που η εταιρεία θα αποφασίσει αντικατάσταση προϊόντος ή ανταλλακτικού του, η εγγύηση αυτόματα ανανεώνεται για όλη της τη διάρκεια ως προς το νέο προϊόν ή το συγκεκριμένο ανταλλακτικό αντίστοιχα.

Δεν βαρύνεστε με έξοδα μεταφοράς από και προς τα συνεργεία επισκευής (εφόσον τέτοια μεταφορά απαιτείται). Τα έξοδα αυτά στη διάρκεια της εγγύησης βαρύνουν την εταιρεία.

Η εταιρεία, ανάλογα με το είδος της βλάβης, καθορίζει κατ' ελεύθερη κρίση τον τρόπο και τον τόπο της επισκευής του μηχανήματος.

Εξαιρούνται της εγγύησης καλής λειτουργίας και η εταιρεία δεν έχει καμία υποχρέωση σε περίπτωση βλάβης στα κατωτέρω μέρη ή εξαρτήματα ή άλλως στις κατωτέρω περιπτώσεις:

- A) Αναλώσιμα ανταλλακτικά και εξαρτήματα της συσκευής που ως εκ της φύσεώς τους υπόκεινται σε φθορά και είναι αντικαταστάσιμα στη διάρκεια ζωής του προϊόντος, μία ή περισσότερες φορές (όπως ενδεικτικά λαμπτήρες, φίλτρα κλπ).
  - B) Βλάβες που προκλήθηκαν λόγω μη τήρησης των οδηγιών χρήσης, κακής ή αμελούς χρήσης και φύλαξης, έλλειψης συντήρησης ή πλημμελούς συντήρησης της συσκευής με βάση τις προβλέψεις των οδηγιών χρήσης αυτής.
  - Γ) Βλάβες που προκλήθηκαν λόγω εσφαλμένης εγκατάστασης ή σύνδεσης σε αντίθεση με τις οδηγίες χρήσης, λόγω της ακατάλληλης για οποιοδήποτε λόγο τροφοδοσίας ηλεκτρικού ρεύματος στη συσκευή ή λόγω εν γένει δυσμενών συνθηκών λειτουργίας ή φύλαξης.
  - Δ) Βλάβες που προκλήθηκαν λόγω επέμβασης στη συσκευή τεχνικών που δεν εργάζονται στην εταιρεία ή για λογαριασμό της, ή από τεχνικούς μη εξουσιοδοτημένους.
- Η εγγύηση αυτή ισχύει παράλληλα και δεν αναιρεί τα δικαιώματα του αγοραστή ενός προϊόντος με βάση τις διατάξεις του Αστικού Κώδικα που αφορούν την πώληση, του Ν. 2251/1994 που αφορούν την προστασία των καταναλωτών και κάθε άλλο σχετικού νομοθετήματος. Ιδίως με βάση τον ΑΚ, σε περίπτωση πραγματικού ελαττώματος ή έλλειψης συνομολογημένης ιδιότητας, ο αγοραστής έχει δικαιώματα επισκευής, αντικατάστασης, μείωσης του τιμήματος ή υπαναχώρησης από την πώληση με βάση τις ειδικότερες προβλέψεις των παραπάνω διατάξεων.

ΤΗΛΕΦΩΝΟ ΕΠΙΚΟΙΝΩΝΙΑΣ SERVICE : 210 2899999

ΦΟΡΜΑ ΕΠΙΚΟΙΝΩΝΙΑΣ SERVICE: <https://www.kotsovolos.gr/site/contact.jsp>

Web Site: [www.kotsovolos.gr](http://www.kotsovolos.gr)

Przed rozpoczęciem korzystania z urządzenia prosimy uważnie przeczytać tę instrukcję obsługi! Prosimy o przestrzeganie wszystkich instrukcji dotyczących zachowania bezpieczeństwa w celu uniknięcia szkód spowodowanych nieprawidłowym użytkowaniem!

Instrukcję należy zachować do wglądu w przyszłości. Przy przekazywaniu tego urządzenia innej osobie należy przekazać także tę instrukcję.

- Urządzenie jest przeznaczone wyłącznie do użytku domowego. Nie jest przeznaczone do użytku profesjonalnego.
- Nie używać urządzenia na zewnątrz ani w łazience.
- Sprawdzić, czy napięcie na tabliczce znamionowej jest takie samo jak w lokalnej sieci elektrycznej. Jedynym sposobem odłączenia urządzenia od zasilania jest wyjęcie wtyczki z gniazdka.
- Dodatkową ochronę zapewni podłączenie tego urządzenia do domowego wyłącznika z zabezpieczeniem przeciwzwarciovym nie większym niż 30 mA. Należy skorzystać z porady elektryka.
- Urządzenia (w tym jego podstawy, przewodu zasilającego i wtyczki) nie wolno zanurzać w wodzie ani w innym płynie, a także nie wolno myć jego części w zmywarce do naczyń.
- Po zakończeniu użytkowania tego urządzenia, przed jego czyszczeniem, przed wyjściem z pokoju, lub w razie awarii wyjmij wtyczkę z gniazdka.
- Nie wolno wypinać z gniazda, ciągnąc za przewód zasilający.
- Nie wolno owijać przewodu zasilania wokół urządzenia.
- Aby zapobiec uszkodzeniu przewodu zasilania, nie wolno dopuścić do jego ściskania, zginania ani ocierania o ostre krawędzie. Nie wolno zbliżać przewodu zasilania do gorących powierzchni i otwartego ognia.
- Nie wolno używać przedłużaczy do zasilania tego urządzenia.
- Urządzenia tego nie wolno używać, jeśli przewód zasilający lub ono samo są uszkodzone.



- Sprzęty gospodarstwa domowego firmy GRUNDIG spełniają obowiązujące normy bezpieczeństwa, dlatego w przypadku uszkodzenia urządzenia lub przewodu zasilającego należy je naprawić lub wymienić w autoryzowanym serwisie, aby uniknąć wszelkich zagrożeń. Błędna lub niefachowa naprawa może stwarzać zagrożenie dla użytkownika.
- W żadnym przypadku nie wolno demontować tego urządzenia. Gwarancja na urządzenie nie obejmuje uszkodzeń spowodowanych nieprawidłowym obchodzeniem się z nim.
- Urządzenie i jego przewód zasilania należy cały czas przechowywać z dala od dzieci w wieku poniżej 8 lat.
- To urządzenie może być obsługiwane przez dzieci w wieku od 8 lat, osoby niepełnosprawne fizycznie, sensorycznie lub umysłowo, a także osoby bez doświadczenia lub wiedzy w zakresie obsługi urządzenia, o ile znajdują się one pod nadzorem lub zostały szczegółowo poinstruowane o bezpiecznym korzystaniu z urządzenia i potencjalnych zagrożeniach. Dzieci nie mogą bawić się tym urządzeniem. Dzieci bez nadzoru nie mogą czyścić ani konserwować tego urządzenia.
- Nie pozostawiaj urządzenia bez nadzoru, gdy jest używane. Zaleca się nadzwyczajną ostrożność, gdy urządzenie jest używane w pobliżu dzieci lub osób niepełnosprawnych fizycznie, sensorycznie lub umysłowo.
- Przed pierwszym użyciem tego urządzenia starannie oczyść wszystkie części, które stykają się z wodą. Szczegóły znajdują się w rozdziale „Czyszczenie i konserwacja”.
- Nie należy używać tego urządzenia ani stawiać go na gorących powierzchniach, takich jak palnik gazowy, płyta grzejna lub nagrany piekarnik, ani w ich pobliżu.
- Nie należy używać urządzenia do celów niezgodnych z przeznaczeniem. Czajnik jest przeznaczony do gotowania wody. Nie należy go używać do gotowania lub podgrzewania żadnych innych płynów ani żywności w puszkach, stoikach lub butelkach.

## BEZPIECZEŃSTWO I USTAWIANIE

---

- Nigdy nie wolno używać tego urządzenia w pobliżu przedmiotów ani materiałów łatwopalnych i palnych.
- Urządzenia należy używać tylko wraz z dostarczonymi z nim częściami.
- Urządzenia tego używa się razem z jego oryginalną podstawą. Podstawy nie używa się do zdanych innych celów.
- Nie wolno dotykać urządzenia mokrymi lub wilgotnymi dłońmi.
- Urządzenia należy używać zawsze na stabilnej, płaskiej, czystej i suchej powierzchni.
- Należy zadbać, aby podczas używania tego urządzenia nie doszło do przypadkowego wypięcia przewodu zasilania ani potknięcia się o niego.
- Urządzenie ustawiać tak, aby zawsze był możliwy dostęp do niego.
- Urządzenie należy trzymać wyłącznie za ucho. Istnieje zagrożenie poparzeniem. Unikać dotykania gorących powierzchni, a także miejsc, z których wydobywa się para.
- Należy ustawić pokrywę tak, aby skierować parę z dala od siebie.
- Nie otwierać pokrywy podczas gotowania wody. Zachować ostrożność przy zdejmowaniu pokrywy po zagotowaniu wody. Uchodząca z czajnika para jest bardzo gorąca.
- Upewnić się, że podczas użytkowania czajnika pokrywa jest zawsze należycie zamknięta.
- Nie napełniaj czajnika poza wskaźnik poziomu maksymalnego. W przypadku przekroczenia tego poziomu gotująca się woda może przyskać na zewnątrz.
- Nie należy napełniać czajnika poniżej wskaźnika poziomu minimalnego.
- Nie wolno używać tego urządzenia, gdy nie ma w nim wody.
- Aby zapobiec osadzaniu się kamienia napełniaj dzbanek tylko zimną wodą pitną.
- Nie napełniać czajnika, kiedy stoi w swojej podstawie.
- Zanim zdejmiesz podstawę upewnij się, że urządzenie jest odłączone od zasilania.
- Nie umieszczać żadnych obcych przedmiotów w urządzeniu.

# W SKRÓCIE

---

Szanowny Kliencie,

gratulujemy nabycia nowego czajnika WK 5620 firmy GRUNDIG.

Prosimy uważnie przeczytać poniższe instrukcje, aby zapewnić sobie pełną satysfakcję z użytkowania tego wysokiej jakości wyrobu firmy Grundig przez wiele lat.

## Znaczenie symboli

W niniejszej instrukcji stosuje się następujące symbole:



Ważne informacje i przydatne wskazówki dotyczące użytkowania.



**OSTRZEŻENIE:** Ostrzeżenia dotyczące sytuacji zagrażających bezpieczeństwu, życiu i mieniu.



Materiały te przeznaczone są do kontaktu z żywnością.

## Elementy sterujące i części

Zob. rysunek na str. 3.

- A** Pokrywka
- B** Przycisk zwalniania pokrywki
- C** Uchwyt
- D** Wskaźnik poziomu wody
- E** Przełącznik Wł./Wył.
- F** Wskaźnik przełącznika Wł./Wył.
- G** Schowek na przewód zasilający
- H** Zbiornik na wodę
- I** Filtr (wewnątrz)
- J** Dziubek



Urządzenie zostało wyprodukowane w bezpiecznych dla środowiska, nowoczesnych zakładach.

---

## Uwagi

- Do nalewania wody zdejmij czajnik **[H]** z podstawy.
- W trakcie gotowania pokrywa **[A]** zawsze powinna być zamknięta, w przeciwnym razie czajnik nie wyłączy się automatycznie.
- Jeśli chcesz ręcznie przerwać podgrzewanie, ustaw przełącznik Wł./Wył. **[E]** w pozycji „0”.
- Przed ponownym gotowaniem należy pozwolić czajnikowi ostygnąć.

## Przeostroga

- Nie otwieraj pokrywki, **[A]** bo z czajnika może rozpryskiwać się gorąca woda. Uważaj, aby woda nie kapłała na podstawę.
- Przed ponownym gotowaniem należy pozwolić czajnikowi ostygnąć.

## Praktyczne rady i wskazówki

- Czajnik jest wyposażony w filtr, **[I]** który przy nalewaniu wody odcedza wapień i inne pozostałości.
- Aby zapobiec osadzeniu się kamienia, używaj wody zmiękczonej lub filtrowanej.

## Przeestroga

- Do czyszczenia urządzenia nigdy nie wolno używać benzyny, rozpuszczalników ani ściernych środków czyszczących, przedmiotów metalowych lub twardych szczotek.
- Czajnika, podstawy ani przewodu zasilającego nie wolno wkładać do wody ani żadnego innego płynu.

## Uwaga

- Przed użyciem tak oczyszczonego urządzenia należy dokładnie wytrzeć do sucha wszystkie jego części miękkim ręcznikiem.

## Usuwanie kamienia

Usuwanie kamienia wydłuży okres eksploatacji czajnika. Proces odkamieniania zależy od twardości wody na danym obszarze.

- 1 Nalej do urządzenia maksymalną ilość wody i zagotuj ją.
- 2 Po zagotowaniu wody odłącz urządzenie od prądu.
- 3 Do zagotowanej wody dodaj 2 filiżanki octu lub 1 łyżkę stołową kwasu cytrynowego.
- 4 Pozostawić roztwór w czajniku na kilka godzin.
- 5 Następnie wylać zawartość i dokładnie wypłukać wnętrze czajnika.
- 6 Napełnić czajnik czystą wodą i zagotować ją.
- 7 Następnie wylej wodę z urządzenia i ponownie je wypłucz.

## Zgodność z dyrektywą WEEE oraz utylizacja zużytego produktu:

Niniejszy wyrób jest zgodny z dyrektywą Parlamentu Europejskiego i Rady (2012/19/WE). Wyrób ten oznaczony jest symbolem klasyfikacji zużytych urządzeń elektrycznych i elektronicznych (WEEE).



Ten symbol oznacza, że sprzęt nie może być umieszczany łącznie z innymi odpadami gospodarstwa domowego po okresie jego użytkowania. Zużyte urządzenie należy oddać do specjalnego punktu zbiórki zużytego sprzętu elektrycznego i elektronicznego w celu utylizacji. Aby uzyskać informacje o punktach zbiórki w swojej okolicy należy skontaktować się z lokalnymi władzami lub punktem sprzedaży tego produktu. Gospodarstwo domowe spełnia ważną rolę w przyczynianiu się do ponownego użycia i odzysku zużytego sprzętu. Odpowiednie postępowanie ze użytym sprzętem zapobiega potencjalnym negatywnym konsekwencjom dla środowiska naturalnego i ludzkiego zdrowia.

## Zgodność z dyrektywą w sprawie ograniczenia stosowania niektórych niebezpiecznych substancji w sprzęcie elektrycznym i elektronicznym (RoHS)

Wyrób ten jest zgodny z dyrektywą unijną w sprawie ograniczenia stosowania niektórych niebezpiecznych substancji w sprzęcie elektrycznym i elektronicznym (RoHS) (2011/65/UE). Nie zawiera szkodliwych ani zakazanych materiałów wyszczególnionych w tej dyrektywie.

## Informacje o opakowaniu



Opakowanie tego wyrobu wykonano z materiałów nadających się do recyklingu zgodnie z odnośnymi krajowymi przepisami ochrony środowiska naturalnego. Nie należy wyrzucać materiałów opakowaniowych do śmieci wraz z innymi odpadami domowymi. Należy je oddać do jednego z punktów zbiórki materiałów opakowaniowych wyznaczonych przez władze lokalne.

## Przechowywanie

- Jeśli urządzenie nie będzie używane przez dłuższy czas, należy odpowiednio je przechowywać.
- Upewnić się, czy urządzenie jest odłączone od zasilania i zupełnie suche.
- Przechowywać urządzenie w chłodnym i suchym miejscu.
- Upewnić się, że urządzenie jest poza zasięgiem dzieci.
- Zwiń przewód zasilający, obracając jego szpulę  pod spodem podstawy.

## Przenoszenie i transport

- Urządzenie należy przenosić i transportować w oryginalnym opakowaniu. Zabezpiecza ono urządzenie przed fizycznymi uszkodzeniami.
- Nie wolno umieszczać ciężkich ładunków na urządzeniu ani opakowaniu. Może to spowodować uszkodzenie urządzenia.
- Upuszczenie urządzenia może spowodować jego awarię lub trwałe uszkodzenie.

## Dane techniczne

**Zasilanie:** 220–240 V ~, 50–60 Hz

**Moc:** 1850–2200 W

Zastrzega się prawo do wprowadzania modyfikacji technicznych i konstrukcyjnych.



W przypadku pierwszego wykorzystania, ogólnego użytkowania oraz czyszczenia prosimy zapoznać się z instrukcjami dostępnymi na stronach 4–5 niniejszej instrukcji.

Beko Grundig Deutschland GmbH  
Thomas-Edison-Platz 3  
63263 Neu-Isenburg

[www.grundig.com](http://www.grundig.com)