

Hurtig guide

Betjening af produktet

! Les avsnittet «sikkerhetsinstruksjoner» først!

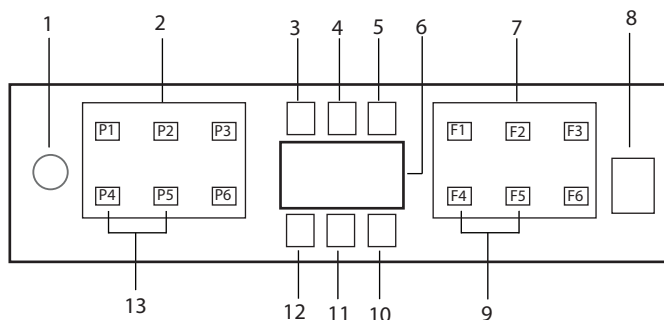

1. Tænd-/slukknapp
2. Programvalgsknap
3. Advarselsindikator for lav saltbeholdning
4. Advarselsindikator for lav beholdning af skyllemiddel
5. Programkørselsindikator
6. Display/skærm
7. Funktionsvalgsknap
 - F1 Hygiene Care funktion
 - F2 Steam ShineFunktion
 - F3 TrayMaster funktion
 - F4 Forsinkelsesfunktion
 - F5 Express funktion
 - F6 Halvt Fyldt Funktionen
8. Start/Pause/annullerknapp
9. DoormaticFunktionen
10. DoormaticIndikator
11. (anvendes ikke)
12. Børnelåsindikator (tast)
13. Børnelåsfunktion (tast)

i Rør ikke maskinens display med våde hænder.

i Knapperne kan ikke bruges, når døren er åben. Sørg for at døren er lukket for

Tabellen "Programdata og gennemsnitlige brugsværdier"

Programnummer	0	1	2	3	4	5	6
Programnavn		Auto	Intensiv	Eco *	Delicate	Hurtigvask (#)	Mini (#)
Opvasketemperatur	-	40 °C-65 °C	70 °C	50 °C	40 °C	60 °C	35 °C
Grad af tilsudsning	-	Fastlægger tilsudsningsgraden for servicet og indstiller automatisk temperaturen for vaskevandet samt vasketiden. Egnede til alle typer service.	Egnet til meget snavsset service, gryder og pander.	Egnet til at vaske tallerkener med normal mængde snavs. Det er det mest effektive program, hvad angår kombinationen af effekt og vandforbrug. Dette bruges til at sikre overholdelsen af EU's eco-design-direktiv.	Specialprogram til skånsom vask af særlige glasvarer.	Dagligt vaskeprogram, der vasker det middelsnavsede service, der venter i maskinen, på den hurtigste måde.	Egnet til at vaske meget snavsset service meget hurtigt, som ikke står og venter i opvaskemaskinen.
Forvask	-	Middel til stor	Stor	Middel	Lille	Middel	Lille
Vask	-	+	+	-	+	-	-
Tørring	-	+	+	+	+	+	+
Varighed (min)	-	117-207	187	236	120	58	30
Vand (l)	-	9,4-12,4	16,80	9,50	14,40	10,60	10,80
Strømføforbrug (kWh)	-	0,90-1,45	1,51	0,768	0,92	1,18	0,8
Valgbare funktioner	-	T, E, G, R, Z, H, M, K	T, E, Y, F, R, U, Z, H, M, K	T, E, Y, F, S, R, U, Z, H, M, K	T, E, Y, F, R, B, M, K	T, E, G, R, B, H, M	T, E, B, M

Kapacitet: 16

Forbrugsværdierne angivet i tabellen blev fundet under standardforhold. Der kan derfor forekomme afvigelse i praksis. * Referenceprogram for testinstutur Testerne i overensstemmelse med EN 50242/60436 skal udføres med en fyldt saltbeholder, en fyldt afspændingsmiddelbeholder og et testprogram. De angivne værdier for programmerne er kun vejledende. Bemærk: Dette gælder ikke Eco 50° C-programmet. (#) Ekstra funktioner kan forårsage ændringer i programvarigheder.

Yderligere funktioner

Vaskeprogrammer på maskinen er designet til at opnå den bedste ydeevne ved opvask ved at tage hensyn til niveauet af snavs, mængden af snavs og specifikationer for tallerkener, der skal vaskes op i maskinen. Yderligere funktioner er tilføjet for at hjælpe dig med at spare tid, vand og energi og for at udføre en mere hygiejnisk og komfortabel opvask, takket være de brugertilpassede indstillinger af funktioner.

- i** Yderligere funktioner kan ændre varigheden af det valgte program.
- i** Yderligere funktioner passer ikke til alle opvaskeprogrammer. Indikatoren for funktionen, der ikke passer til programmet, vil ikke blive aktiv.
- i** Funktioner, der kan bruges i opvaskeprogrammer vises med bogstaver så som ”**A,B,D,E,G,F,K...**” i tabellen over ”Program-information og gennemsnitlige forbrugsværdier. Du kan finde instruktioner om brugen af disse funktioner i afsnittet ”Yderligere funktioner” i brugsanvisningen.

i Nogle hjælpefunktioner kan ikke bruges sammen. Hvis den funktion, du valgte ikke er aktiv, selvom den dukker op i tabellen over ”Programoplysninger og gennemsnitlige forbrugsværdier”, kan du aktivere den efter at have slået de andre hjælpefunktioner fra.

Sådan tilføjer du yderligere funktioner til programmet:

1. Vælg det ønskede opvaskeprogram.
 2. Når du vælger en yderligere funktion, tænder indikatoren for den yderligere funktion. Når du trykker på funktionsknappen igen, slukker indikatoren og valget annulleres.
- i** Hvis din maskine har undermenufunktioner, afhængigt af modellen, så se instruktionerne for brugen af dem i afsnittet om yderligere funktioner.

Opvasketabletfunktion (T)

(afhænger af modellen)

Afhængigt af brugsvandets hårdhed, giver den bedre tørreevne ved opvask udført med universelle vaskemidler med navne som 2i1, 3i1, 4i1, 5i1 all-in-one osv.

Når du vælger opvasketabletfunktionen, tænder vaskemiddeltabeltindikatoren.

- i** Afhængigt af din maskinens styresystem, hvis opvasketabletfunktionen ikke er aktiv, slukker indikatoren. Du kan finde oplysninger om i hvilke programmer opvasketabletfunktionen kan bruges i tabellen "Programoplysninger og gennemsnitlige forbrugsværdier".
- i** På nogle modeller kan dets indikator forblive tændt, selvom opvasketabletfunktionen ikke er tilgængelig i det program, du har valgt, så længe opvasketabletfunktionen ikke er slukket. Du kan finde oplysninger om i hvilke programmer denne funktion kan bruges i tabellen "Programoplysninger og gennemsnitlige forbrugsværdier".
- i** Hvis du brugte opvasketabletfunktionen i det seneste opvaskeprogram, du brugte, vil opvasketabletfunktionen forblive aktiv i det næste opvaskeprogram, du valgte.
- i** Opvasketabletfunktionen kan forlænge programtiden i op til 35 minutter.

Halvt Fyldt Funktionen (Y)

(afhænger af modellen)

Den bruges, når du ønsker at bruge din opvaskemaskine, uden at fylde den helt.

1. Sæt dine tallerkener i maskinen, som du ønsker.
2. Tænd din maskine fra Tænd-/Slukknappen.
3. Efter at du har valgt det ønskede program, så tryk på Halvt Fyldt -knappen.

Når funktionen er aktiv, tænder indikatoren for Halvt Fyldt i indikatoren for den valgte funktion og på skærmen.

Når funktionen er aktiv, vil valgindikatoren for den valgte funktion tænde.

4. Kør programmet ved at lukke lågen til maskinen.

- i** Takket være Halvt Fyldt -funktionen kan du spare vand og energi, imens du bruger de øverste og nederste kurve i maskinen samtidigt.

Steam Shine Funktion (E)

(afhænger af modellen)

Giver ekstragode tørreresultater.

TrayMaster Funktion (U)

(afhænger af modellen)

For at denne funktion skal virke, skal du vælge det Intensive program 70 °C og trykke på funktionstasten.

Perfect RinseEkstra Skyl funktion (R)

(afhænger af modellen)

I tilfælde af at du oplever problemer med opløsning af vaskemiddel, vil den afhængigt af den type vaskemiddel, du bruger, give den bedste skylleevne ved at fjerne de pletter, der sidder på dine tallerkener.

- i** Den kan forlænge varigheden af det valgte program med 25-35 minutter.

TurboWash funktion (Z)

(afhænger af modellen)

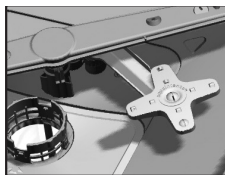

TurboWash propellen placeret under den nederste propel, sikrer at dine meget snavsede tallerkener placeret i højre side

af den nederste bliver vasket de relevante programmer. Det vil være bedst at placere de mest snavsede tallerkener forrest til højre.

- i** Programvarigheden kan blive forlænget med op til 20 %, når funktionen er valgt.
- i** TurboWash Forsøg ikke at fjerne propeldelen!

DeepClean funktion (B) / (Z)

(afhænger af modellen)

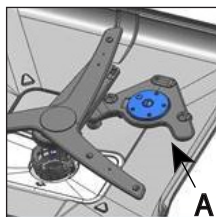

Flaske-/ Grydevaskehjulet (A) under det nedre sprayhjul muliggør bedre vask af dine flasker og tallerkener med intenst snavs, der er placeret på højre

side af den nederste kurv i henhold til det valgte program.

- i** Forsøg ikke at fjerne Flaske/Grydevaskedelen!
- i** Den kan forlænge varigheden af det valgte program med op til 35 minutter.
- i** Den kan bruges til Grydevask (Z) eller Flaskevaskefunktion, afhængigt af dit programvalg. For detaljerede oplysninger, se tabel over "Programoplysninger og gennemsnitlige forbrugsværdier".

Express funktion (F)

(afhænger af modellen)

Ved at aktivere det valgte program til at vaske ved højere tryk og temperatur, afkorter det vasketiden om mindsker mængden af vand.

Børnelåsfunktion (tast)

(Afhænger af modellen)

Du kan forhindre andre personer i at påvirke og ændre programflow og forsinkelsestid under brug af maskinen.

For at aktivere børnelåsen:

- Tryk og hold P4 og P5-programknapperne nede samtidigt for at aktivere Børnelåsfunktionen (tast), når døren er låst.
- Børnelåsindikatoren (tast) er tændt og nøgletasten skal aktiveres.

- i** Børnelåsen forhindrer ændring af udvalgte funktioner og deaktiverer tasten Start/Pause/Annuller.
- i** Børnelåsen låser ikke maskinens dør.
- i** Børnelåsen deaktiveres automatisk, hvis du slukker din maskine med Tænd/sluk-knappen.

For at annullere børnelåsen:

- Tryk og hold P4 og P5-programknapperne nede samtidigt for at Deaktiver Børnelåsfunktionen (tast), når døren er låst.
- Børnelåsindikatoren (tast) skal slukkes og nøgletasten skal annulleres.

Hygiene Care funktion (H)

(Afhænger af modellen)

Designet til brug, når der kræves mere hygiejne til opvasken. Denne funktion øger vask- og skylletemperaturerne i den valgte cyklus og forlænger perioderne med disse trin i cyklussen. Derudover udføres en ekstra skyllecycclus til at vaske og skylle opvasken mere hygiejnisk.

Doormatic-Funktion (K)

(afhænger af modellen)

“Doormatic” funktionen på din maskine forstærker tørreeffekten af din maskine og sparer energi.

Når du aktiverer denne funktion, åbnes døren til din maskine automatisk efter afslutningen af vaskeprogrammet.

i Funktionen kan forlænge varigheden af det valgte program med op til 35 minutter.

i Funktion med auto-lugeåbning åbner maskinens luge ved afslutningen af opvaskecyklussen takket være “døråbningsaksler”. Denne proces tager ca. 2 minutter. Hvis strømmen svigter mens akslerne går ud, så luk ikke lugen ved at tvinge den i. Når strømmen kommer tilbage, vil processen blive fuldført og akslerne vil vende tilbage til deres indledende position.

Doormatic Att aktivera funktionen:

(beroende på modell)

1. När luckan är stängd, aktivera Doormatic funktionen genom att hålla F4 och F5 funktionsknapparna nedtryckta samtidigt.
2. Doormatic indikatorn tänds och Automatisk lucköppning -funktionen aktiveras.

i Doormatic funktionen kan aktiveras och avaktiveras i Programvalsläge.

Avbryta Doormatic Funktionen :

1. När luckan är stängd, avaktivera Doormatic funktionen genom att hålla F4 och F5 funktionsknapparna nedtryckta samtidigt.
2. Doormatic indikatorn släcks och funktionen avaktiveras.

SelfCare (Maskinrens)

(afhænger af modellen)

Det anbefales at køre dette program hvert 1-2 måneder for at holde maskinen ren og hygiejnisk. Programmet skal køres med en tom maskine.

For at opnå de bedste resultater anbefales det at bruge programmet med specielle præparater til maskinrens







i Brug ikke maskinrens-programmet for at vaske service. Programmet kører ved høje temperaturer og er skadeligt for servicet.

Hurtig guide

Indstilling af vandblødgøringsystemet







Opvaskemaskinens evne til at vaske, skylle og tørre vil øges, når vandblødgøringsystemet indstilles korrekt.

For at justere vandblødgøringsystemet skal du først finde ud af, hvad vandets hårdhed er i dit område, og derefter justere det i overensstemmelse med nedenstående.

- Pak testbåndet ud. Niveau 0 
- Åbn vandhanen og lad vandet løbe i ca. 1 minut. Niveau 1 
- Dyp testbåndet i vandet i 1 sekund. Niveau 2 
- Tag testbåndet ud af vandet og ryst det. Niveau 3 
- Vent 1 minut. Niveau 4 
- Foretag den nødvendige ændring i overensstemmelse med testbåndet. Niveau 5 

Efter bestemmelse af vandets hårdhed:

1. Når døren er lukket efter at have tændt din maskine med Tænd/sluk-knappen, gå ind i undermenuen ved at trykke samtidigt på knapperne Tænd/sluk og program P2 i 3 sekunder.
2. Flyt til "r"-position på display ved at trykke på P2-knappen.
3. Indstil til korrekt niveau ved at vælge en af "r"-positionerne. "1", "r: 2", "r: 3", "r: 4" eller "r: 5"-Positioner med P3-programtasten.
4. Forlad indstillingsmenuen ved at trykke på Tænd/slukknappen på din maskine i 3 sekunder. Dine indstillinger gemmes automatisk.

Hårdhedsniveau	Engelsk vandhårdhed °dE	Tysk vandhårdhed °dH	Fransk vandhårdhed °dF	Indikator for vandets hårdhedsniveau
Niveau 0 	0-5	0-4	0-8	Tryk på valgtasten for at ændre vandets hårdhedsniveau til position 1. (r1)
Niveau 1 	6-9	5-7	9-13	
Niveau 2 	10-15	8-12	14-22	Tryk på valgtasten for at ændre vandets hårdhedsniveau til position 2. (r2)
Niveau 3 	16-19	13-15	23-27	Tryk på valgtasten for at ændre vandets hårdhedsniveau til position 3. (r3)
Niveau 4 	20-24	16-19	28-34	Tryk på valgtasten for at ændre vandets hårdhedsniveau til position 4. (r4)
Niveau 5 	25-62	20-50	35-90	Tryk på valgtasten for at ændre vandets hårdhedsniveau til position 5. (r5)

Udfør den samme justering af hårdhedsniveau, du har indstillet på kontrolpanelet, med regenereringsjusteringskontakten. For eksempel, hvis du har justeret til "3" i kontrolpanelet, skal du også indstille justeringskontakten til 3.

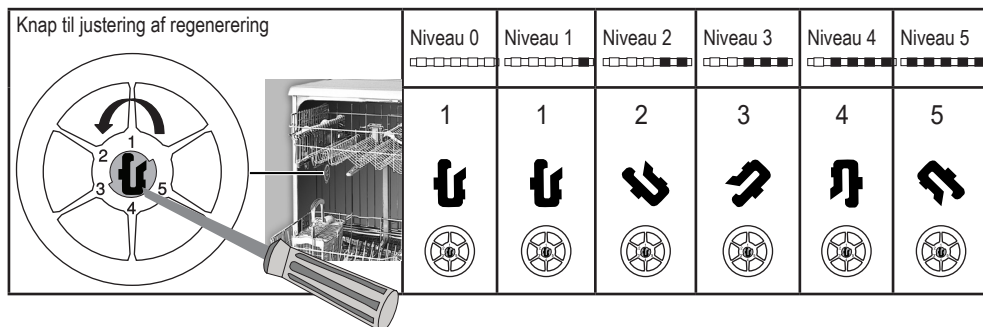

- Hvis hårdhedsniveau af det vand, du bruger, er over 50° dH (fransk standard for vandhårdhed), eller hvis du bruger brøndvand, anbefales det at bruge filter og rensningsanordningen.
 - Hvis hårdhedsniveauet af det vand, du bruger, er under 7° dH, er det ikke nødvendigt at bruge salt i opvaskemaskinen. I dette tilfælde vil indikatoren for salt lyse konstant på maskinens panel.
 - Hvis vandhårdheden er sat til niveau 1, vil indikatoren for salt lyse konstant, selvom det ikke er nødvendigt at bruge salt. Hvis du bruger salt i dette tilfælde, vil det ikke blive forbrugt, og lampen vil ikke lyse.
- i** Hvis du flytter er du nødt til at indstille vandets hårdhedsniveau i maskinen igen i overensstemmelse med ovenstående information, alt afhængigt af vandets hårdhed i det område, du er flyttet til. Hvis vandets hårdhedsgrad af maskinen er justeret tidligere, vil din maskine vise den seneste justering af hårdhedsgrad.