

GRUNDIG

Pyykinpesukone

Käyttöopas



GWPE89E6168WW



Lue tämä käyttöopas ensin!

Hyvä asiakas,

Kiitos, kun valitsit Grundig-tuotteen. Toivomme, että saat parhaat tulokset tuotteestasi, joka on valmistettu korkealaatuiseksi uusimmalla teknologialla. Lue tämä käyttöopas ja muut toimitukseen kuuluvat asiakirjat huolella kokonaan, ennen kuin käytät laitetta.

Noudata käyttöoppaan kaikkia varoituksia ja ohjeita. Näin suojaat itseäsi ja tuotetta mahdollisilta vaaroilta. Säilytä käyttöohje. Jos luovutat tuotteen jollekin muulle, sisällytä käyttöopas mukaan. Käyttöohje sisältää tuotteen takuehdot, käyttö- ja vianmääritysmenetelmiä.

Merkkien selitykset

Tässä käyttöoppaassa käytetään seuraavia symboleja:



Vaara, jonka seurauksena voi olla kuolema tai henkilövahinko.

VAROITUS

Vaara, joka voi johtaa tuotteen materiaali- tai ympäristövahinkoihin



Tärkeää tietoa tai hyödyllisiä käyttövihjeitä



Lue käyttöohje.



Kierrätettävät materiaalit.



Kuuman pinnan varoitus.

1 Yleisiä turvallisuusohjeita

Tämä osa sisältää turvaohjeet, jotka auttavat suojautumaan henkilö- tai omaisuusvahingoilta.

Yrityksemme ei ole vastuussa mistään vahingoista, jotka johtuvat näiden ohjeiden laiminlyömisestä.

- ▶ Asennus- ja korjaustyöt saa suorittaa vain valtuutettu huoltoedustaja.
- ▶ Käytä vain alkuperäisiä varaosia ja varusteita.
- ▶ Ellei käyttöohjeessa ole muutoin ilmoitettu, älä korjaa tai vaihda mitään tuotteen osaa.
- ▶ Älä suorita teknisiä muutoksia tuotteeseen.



1.1 Käyttötarkoitus

- ▶ Tämä tuote on tarkoitettu käyttöön sisätiloissa, kotitalouksissa ja vastaavissa paikoissa. Esimerkiksi:
 - henkilöstökeittiöissä kaupoissa, toimistoissa ja muissa työympäristöissä;
 - maataloissa;
 - hotellien, motellien ja muiden majoitustilojen asiakkaiden toimesta
 - aamiais- ja vastaavan kaltaisten majoitusten keskuudessa
 - asuntotalojen julkisissa tiloissa tai pesutuvissaKäytä tuotetta vain konepesua kestäviksi merkittyjen vaatteiden pesuun. Tuotetta ei ole tarkoitettu kaupalliseen käyttöön.



1.2 Lasten, herkkien henkilöiden tai lemmikkieläinten turvallisuus

- ▶ Tätä laitetta saavat käyttää 8-vuotiaat ja sitä vanhemmat lapset sekä fyysisiltä, tuntoaistillisilta tai henkisiltä ominaisuuksiltaan heikentyneet tai kokemattomat henkilöt edellyttäen, että heitä ohjataan tai koulutetaan laitteen turvalliseen käyttöön ja laitteen vaarat tuodaan esiin.
- ▶ Alle 3-vuotiaat lapset eivät saa olla laitteen lähetyvillä, ellei heitä valvota jatkuvasti.
- ▶ Sähkölaitteet ovat lapsille vaarallisia. Lapset ja lemmikkieläimet eivät saa leikkiä laitteella, kiivetä sen päällä tai mennä sen sisään. Tarkasta tuotteen sisätila ennen käyttöä.
- ▶ Estä lapsilukolla lapsia puuttumasta laitteen toimintaan.
- ▶ Älä unohda sulkea täyttöluukkua, kun poistut tilasta, jossa laite sijaitsee. Lapset ja lemmikkieläimet voivat juuttua koneen sisälle ja hukkua.
- ▶ Lapsetilmanvalvontaaeivätsaasuorittaapuhdistus-taikunnossapitotoimintoja.

- ▶ Säilytä pakkausmateriaalit lasten ulottumattomissa. Henkilövahinko- ja hukkumisvaara.
- ▶ Pidä kaikki tuotteessa käytetyt pesuaineet ja lisäaineet lasten ulottumattomissa.
- ▶ Katkaise virtajohto ja riko täyttöluukun lukitusmekanismi ennen tuotteen hävittämistä lasten turvallisuuden varmistamiseksi.

1.3 Sähköturvallisuus

- ▶ Tuotteen on oltava irti verkkovirrasta asennuksen, huollon, puhdistuksen ja korjausten aikana.
- ▶ Jos virtajohto on viallinen, anna valtuutetun huoltohenkilön vaihtaa se vaaratilanteiden välttämiseksi.
- ▶ Älä litistä virtajohtoa tuotteen alle tai taakse. Älä aseta raskaita esineitä virtajohdon päälle. Älä taivuta, purista virtajohtoa tai anna sen olla kosketuksessa lämpölähteisiin.
- ▶ Älä käytä jatkojohtoa, haarapistorasiaa tai sovitinta tuotteen käyttämiseksi.
- ▶ Pistokkeeseen on aina päästävä helposti käsiksi. Jos tämä ei ole mahdollista, on sähkömääräyksiä noudattava laite, joka kytkee kaikki liittimet irti virransyötöstä (varoke, kytkin, pääkytkin jne.) johon tuote on asennettu, asennettava virransyöttöön.
- ▶ Älä kosketa pistoketta märin käsin.
- ▶ Irrota laite virransyötöstä pistokkeesta vetämällä, ei sen johdosta.
- ▶ Tarkasta, että pistoke ei ole märkä, likainen tai pölyinen.

1.4 Turvallisuus siirtämisen aikana

- ▶ Kytke tuote irti virransyötöstä, ennen sen liikuttamista tai vedenpoisto- tai -syöttöliitäntöjen irrottamista. Tyhjennä tuotteen sisällä oleva vesi pois.
- ▶ Tuote on raskas, älä liikuta yksin. Älä pidä kiinni ulkonevista osista, kuten täyttöluukusta, tuotteen liikuttamisen ja nostamisen yhteydessä. Yläkansi tulee kiinnittää tiukkaan ennen liikuttamista.
- ▶ Tuote on raskas. Kahden henkilön tulee kantaa sitä, etenkin portaissa. Tuloksena voi olla henkilövahinko, jos tuote putoaa päällesi. Älä pudota tuotetta tai altista sitä iskuille.
- ▶ Kanna tuotetta pystyasennossa.
- ▶ Varmista, ettei letkut eikä virtajohto ole mutkalla, pinteessä tai puristuksissa, kun laite työnnetään paikoilleen asennuksen tai puhdistuksen jälkeen.



1.5 Asennusturvallisuus

- ▶ Lue tiedot käyttöohjeessa ja asennusohjeet tuotteen asennuksen valmistelemiseksi ja varmista, että virtalähde, vedensyöttö ja vedenpoisto ovat sopivat. Jos näin ei ole, ota yhteys valtuutettuun sähkö- ja putkiasentajaan ja pyydä heitä suorittamaan tarvittavat toimenpiteet. Nämä toimenpiteet ovat asiakkaan vastuulla.
- ▶ Tarkasta tuote vaurioiden varalta ennen asennusta. Älä jatka asennusta, jos tuote on vaurioitunut.
- ▶ Joskädet laitetaan suojaamattomiin aukkoihin, voi se johtaa henkilövahinkoon. Sulje kuljetuksen suojaulittien aukot muovitulvilla.
- ▶ Älä jätä tai asenna tuotetta tiloihin, joissa se altistuu sääolosuhteille.
- ▶ Älä sijoita tuotetta tilaan, jonka lämpötila voi laskea alle 0 °C asteen.
- ▶ Älä sijoita tuotetta maton tai vastaavan pinnan päälle. Tämä voi muodostaa tulipalovaaran, koska ilma ei kierrä tuotteen alta.
- ▶ Aseta tuote puhtaalle, tasaiselle ja kovalle alustalle ja tasapainota se säätöjaloilla.
- ▶ Liitä kone maadoitettuun, varokkeella suojattuun pistorasiaan, jonka virta-arvot ovat tuotteen tyyppikilvessä ilmoitettujen mukaiset. Varmista, että maadoituksen suorittaa valtuutettu sähköasentaja. Älä käytä tuotetta ilman paikallisten/kansallisten määräysten mukaista maadoitusta.
- ▶ Liitä tuote pistorasiaan, jonka jännite, taajuus ja virta vastaavat tyyppikilvessä määritettyjä.
- ▶ Älä liitä tuotetta löysään, vialliseen, likaiseen tai rasvaiseen pistorasiaan tai mahdollisesti vesikosketukseen joutuvaan pistorasiaan.
- ▶ Käytä tuotteen mukana toimitettua letkusarjaa. Älä käytä vanhoja letkuja uudelleen. Älä muokkaa letkuja.
- ▶ Liitä veden syöttöletku suoraan vesihanaan. Paineen vesihanasta tulee olla vähintään 0,1 MPa (1 bar) ja enintään 1 MPa (10 baaria). Hanasta tulee virrata 10 - 80 litraa vettä minuutissa, jotta tuote toimisi kunnolla. Jos vedenpaine on yli 1 MPa (10 baaria), on paineenalennusventtiili asennettava. Suurin sallittu lämpötila on 25 °C.
- ▶ Kiinnitä vedenpoistoletkun pää viemäriin, pesualtaaseen tai kylpyammeeseen.
- ▶ Aseta virtakaapeli ja kotelot kohtaan, jossa niihin ei voida kompastua.
- ▶ Älä aseta tuotetta oven, liukuoven taakse tai paikkaan, jossa se estää oven avaamisen kokonaan.
- ▶ Jos kuivaaja asetetaan tuotteen päälle, kiinnitä se sopivalla, valtuutetusta huollosta saatavilla kiinnikkeillä.
- ▶ Kosketusvaara sähköosiin, kun yläkansi irrotetaan. Älä irrota koneen yläkantta.
- ▶ Sijoita tuote vähintään 1 cm:n etäisyydelle kalusteiden reunoista.

1.6 Käyttöturvallisuus

- ▶ Käytä vain pesukoneelle sopivia pesu-, huuhtelu- ja lisäaineita.
- ▶ Älä käytä kemikaaleja tai liuottimia tuotteessa. Nämä materiaalit muodostavat räjähdysvaaran.
- ▶ Älä käytä viallista tai vaurioitunutta tuotetta. Kytke tuote irti (tai irrota sen varoke), sulje vesihana ja ota yhteys valtuutettuun huoltoon.
- ▶ Älä sijoita sytytyslähteitä (palava kynttilä, savukkeet jne.) tai lämpölähteitä (silitysraudat, lämmittimet, uunit jne.) laitteen päälle tai lähelle. Älä aseta syttyviä/räjähtäviä materiaaleja tuotteen lähelle.
- ▶ Älä seiso tuotteen päällä.
- ▶ Kytke tuote irti ja sulje hana, jos tuotetta ei käytetä pitkään aikaan.
- ▶ Pesu-/huuhteluaine voi roiskua pesuainelokerosta, jos se avataan tuotteen ollessa käynnissä. Pesuaineen kosketus iholle tai silmiin on vaarallista.
- ▶ Varmista, että lemmikkieläimet eivät kiipeä tuotteen sisään. Tarkasta tuotteen sisätila ennen käyttöä.
- ▶ Älä yritä avata lukittua täyttöluukkuä väkisin. Luukku avautuu, kun pesu on valmis. Jos luukku ei avaudu, noudata vianmääritysohjeita Täyttöluukkuä ei voi avata -kohdan ohjeita.
- ▶ Älä pese bensiinistä, kerosiinista, bentseenistä, liuottimista, alkoholista tai muista syttyivistä tai räjähtävistä aineista teollisuuskemikaaleista likaantuneita vaatteita.
- ▶ Älä käytä suoraan kuivaa pesuainetta ja älä huuhtele tai linkoa kuivasta pesuaineesta saastunutta pyykkiä.
- ▶ Älä aseta käsiä pyörivään rumpuun. Odota, kunnes rumpu on pysähtynyt.
- ▶ Älä aseta käsiä tai metalliesineitä pesukoneen alle.
- ▶ Jos pyykkiä pestään korkeassa lämpötilassa, voi poistettava vesi polttaa ihoa, jos siihen ollaan kosketuksessa, esim. Kun poistoletku on liitetty hanaan. Älä koske poistoveteen.
- ▶ Suorita seuraavat varotoimet biokalvojen ja hajujen muodostumisen ehkäisemiseksi:
 - Varmista, että huone jossa pesukone sijaitsee on hyvin tuuletettu.
 - Pyyhi tiivisteet kuivalla ja puhtaalla pyyhkeellä ohjelman päätyttyä.
- ▶ Täyttöluukun lasi kuumenee erittäin kuumaksi, kun pyykkejä pestään korkeissa lämpötiloissa. Älä anna siksi etenkään lasten koskea täyttöluukun lasiosiin pesemisen aikana.



1.7 Turvallisuus huollon ja puhdistuksen aikana

- ▶ Älä pese tuotetta painepesurilla, höyrysuihkulla, vedellä tai kaatamalla vettä sen päälle.
- ▶ Älä käytä teräviä tai hankaavia työkaluja tuotteen puhdistukseen. Älä käytä kotitalouden puhdistustuotteita, saippuaa, puhdistusaineita, kaasuja, bensiiniä, tinneriä, alkoholia, jne. puhdistamiseen.
- ▶ Liuottimia sisältävät puhdistusaineet voivat tuottaa myrkyllisiä höyryjä, esim. Puhdistusliuottimet. Älä käytä liuottimia sisältäviä puhdistustuotteita.
- ▶ Pesuainelokerossa voi olla pesuainejäämiä, kun avaat sen puhdistusta varten.
- ▶ Älä pura poistopumpun suodatinta tuotteen ollessa käytössä.
- ▶ Lämpötila koneen sisällä voi nousta 90 °C asteeseen. Puhdista suodatin, kun vesi koneen sisällä on jäähtynyt palovamman välttämiseksi.

2 Tärkeitä ohjeita turvallisuudesta ja ympäristöstä

2.1 WEEE-direktiivin määräysten mukaisuus

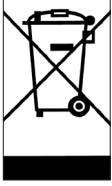

Tämä tuote on EU:n WEEE-direktiivin (2012/19/EU) vaatimusten mukainen. Tuotteessa ja sähkö- ja elektroniikkaromun luokitusmerkintä (WEEE).

Tämä tuote on valmistettu korkealaatuisista osista ja materiaaleista, jotka voidaan käyttää uudelleen ja jotka soveltuvat kierrätettäväksi. Älä siksi hävitä tuotetta normaalin kotitalousjätteen mukana sen käyttöään päättyessä. Vie se sähkö- ja elektroniikkaromun kierrätyspisteeseen. Kysy paikallisviranomaisilta lähimmän keräyspisteen sijainti.

RoHS-direktiivin vaatimusten mukaisuus:

Tämä tuote on EU:n RoHS-direktiivin (2011/65/EU) vaatimusten mukainen. Se ei sisällä direktiivissä määritettyjä haitallisia ja kiellettyjä materiaaleja.

2.2 Pakkaustiedot

Pesukoneen pakkausmateriaali on valmistettu kierrätettävistä materiaaleista kansallisen ympäristöainsäädäntömme mukaan. Älä hävitä pakkausmateriaaleja yhdessä muiden kotitalousjätteiden tai muiden jätteiden kanssa. Vie pakkausmateriaalit paikallisviranomaisten ilmoittamiin keräyspisteisiin.

3 Käyttötarkoitus

- Tuote on suunniteltu kotitalouskäyttöön. Se ei sovellu kaupalliseen käyttöön eikä sitä saa käyttää muuhun käyttötarkoituksensa mukaisiin tarkoituksiin.
- Laitetta saa käyttää vain pyykinpesuun ja huuhteluun pestävän pyykin merkintöjen mukaisesti.
- Valmistaja irtisanoutuu kaikista vastuista vahingoista, joita aiheutuu väärän käytön tai kuljetuksen vuoksi.
- Ostamasi laitteen käyttöikä on 10 vuotta. Tänä aikana alkuperäisiä varaosia on saatavana laitteen asianmukaisesti käyttämistä varten.
- Tämä laite on tarkoitettu kotitalouskäyttöön sekä tätä vastaavaan käyttöön muun muassa seuraavissa kohteissa:
 - toimistojen ja muiden työpaikkojen ruokailutilat
 - maatilat
 - hotellien, motellien ja muiden vastaavien asuin ympäristöjen huoneet ja asiakastilat
 - aamiaismajoitusta tarjoavat majoitusliikkeet
 - kerrostalojen yhteiset tilat ja itsepalvelupesulat.

4 Tekniset tiedot

Toimittajan nimi tai tuotemerkki	GRUNDIG
Mallin nimi	GWPE89E6168WW
	7177881600
Nimelliskapasiteetti (kg)	9
Maksimilinkousnopeus (1/min)	1600
Kalusteasennettu	Non
Korkeus (cm)	84
Leveys (cm)	60
Syvyyys (cm)	58
Yksi vesiliitäntä / kaksi vesiliitäntää	• / -
• Saatavilla	
Sähkönsyöttö (V/Hz)	230 V / 50Hz
Kokonaisvirta (A)	10
Kokonaisteho (W)	2200
Päämallikoodi	1621





SUPPLIER'S NAME MODEL IDENTIFIER → (*)

A A

Tuotetietokantaan tallennettuja mallitietoja voi tarkastella siirtymällä seuraavalle verkkosivulle ja hakemalla energiamerkinnsä ilmoitettua mallimerkintää (*).

<https://eprel.ec.europa.eu/>



VAROITUS: Ilmoitetut kulutusarvot pätevät, kun langaton yhteys on pois päältä.

Symbolitaulukko

4.1 Asennus



Lue "Turvallisuusohjeet" osa ensin!



Pesukone havaitsee automaattisesti siinä olevan pyykkimäärän, kun ohjelma valitaan.

Kun tuote asennetaan ja ennen ensimmäistä käyttöä, tulee kalibrointi suorittaa, jolla varmistetaan, että pyykkimäärä havaitaan mahdollisimman tarkasti.

Tee tämä valitsemalla Drum Cleaning* (Rummun puhdistus*) ohjelma ja peru linkoustoiminto. Käynnistä ohjelma ilman pyykkiä. Odota, että ohjelma päättyy. Tämä kestää n. 15 minuuttia.

Rummun on oltava tyhjä jakson aikana.

Tämä kestää n. 15 minuuttia. Jotta kalibrointitila olisi valmis, on ohjelma suoritettava loppuun saakka.

* Ohjelmanimi voi vaihdella mallista riippuen. Katso sopivan ohjelman valinta ohjelman kuvausosasta

- Ota yhteys lähimpään valtuutettuun huoltoon tuotteen asentamiseksi.
- Sijoituspaikan valmistelut sekä sähkö-, vesijohtovesi- poistovesiasennukset asennuspaikalla ovat asiakkaan vastuulla.
- Varmista, ettei veden otto- ja poistoletkut eikä virtajohto ole mutkalla, pinteessä tai puristuksissa, kun laite työnnetään paikoilleen asennuksen tai puhdistuksen jälkeen.
- Tuotteen asennuksen ja sähköliitännät saa tehdä vain valtuutettu huoltoedustaja. Valmistaja ei ole vastuussa valtuuttamattoman henkilön suorittamista toimenpiteistä aiheutuneista vaurioista.
- Tarkista ennen asennusta silmämääräisesti, ettei laitteessa ole vikoja. Älä asenna laitetta, jos se on vaurioitunut. Vaurioitunut laite voi vaarantaa turvallisuuden.

4.1.1 Sopiva asennuspaikka

- Aseta laite kovalle ja tasaiselle lattialle. Älä sijoita laitetta maton, pinon päälle tai muille vastaavanlaisille pinnoille. Sopimaton alusta voi aiheuttaa melua ja värinöitä.
- Pesukone- ja kuivainyhdistelmän kokonaispaino täydellä kuormalla ja asetettuna päällekkäin on n. 180 kg. Sijoita laite kiinteälle ja tasaiselle lattialle, jolla on riittävä kuormankantokyky!
- Älä aseta tuotetta virtajohdon päälle.
- Älä sijoita laitetta tilaan, jonka lämpötila voi laskea alle 0 °C asteen. Jäätyminen voi vaurioittaa konetta.
- Jätä vähintään 1 cm:n rako tuotteen ja kalusteiden väliin.
- Jos tuote asetetaan korokkeen päälle, älä aseta sitä reunan lähelle.
- Älä aseta tuotetta korokkeen päälle.
- Älä aseta lämmönlähteitä kuten liesiä, silitysrautoja, uuneja jne. pesukoneeseen äläkä käytä niitä koneessa.

4.1.2 Pohjapannelisuojajen asennus

- Tuotteen melutason laskemiseksi, asenna kansi A vaahтомуovin poistamisen jälkeen.

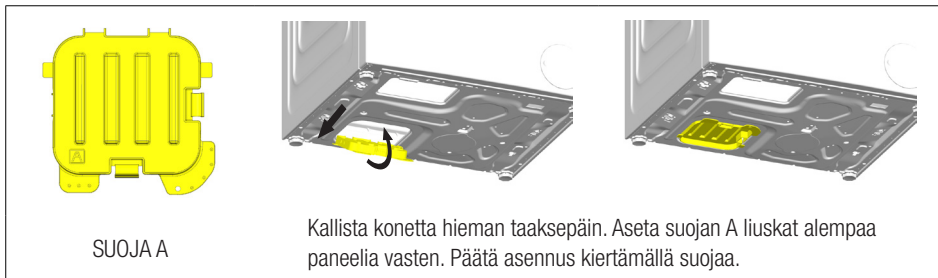

- Suoja B ja kansi ovat lisävarusteita. Jos käytettävissä, kiinnitä suoja B ja kansi.

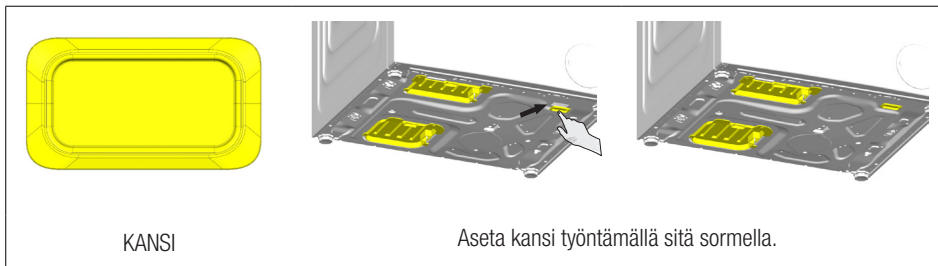

4.1.3 Kuljetuskiinnityspulttien poistaminen

- 1 Löysää kaikki pultit ruuviavaimella, kunnes ne pyörivät vapaasti.
- 2 Venytä sisäosaa painamalla pitoalueita ja vetämällä osan ulos.
- 3 Kiinnitä käyttöohjeussissa olevat muovisuojat reikiin takapaneelissa.

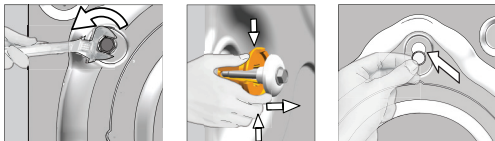

VAROITUS

Irrota kuljetuskiinnityspultit ennen tuotteen käyttämistä! Muutoin tuote voi vahingoittua.

Säilytä kuljetuksen varmistuspultit turvallisessa paikassa uudelleenkäyttöä varten, jos tuote pitää siirtää tulevaisuudessa.

Asenna kuljetuksen suojapultit käänteisessä järjestyksessä takaisin kuljetusta varten.

Älä koskaan siirrä laitetta ilman, että kuljetuksen varmistuspultit on kiinnitetty oikein paikoilleen!

4.1.4 Liittäminen vedensyöttöön

VAROITUS

Malleja, joissa on yksi veden tulo, ei saa liittää kuumavesihanaan. Jos niin tehdään, pyykki voi vahingoittua tai laite siirtyä suojaustilaan eikä se enää toimi.

Älä käytä Vanhoja tai käytettyjä vedensyöttöletkuja uudessa tuotteessa. Se voi johtaa vesivuotoihin koneesta ja tahrata pyykin.

- 1 Kiristä kaikki letkumutterit käsin. Älä koskaan käytä työkaluja kiristämiseen.
- 2 Avaa hanat täysin liittämisen jälkeen vesivuotojen tarkastamiseksi liittämiskohdissa. Jos vuotoja ilmenee, käännä hana kiinni ja irrota mutteri. Tarkasta tiiviste ja kiristä mutteri uudelleen. Jotta estetään vesivuodot ja niiden aiheuttamat vahingot, pidä hanat suljettuina, kun laitetta ei käytetä.



4.1.5 Poistoletkun kiinnittäminen tyhjennysaukkoon

- Liitä letkun pää suoraan jäteveden tyhjennysaukkoon tai pesualtaaseen.



Vesi tulvi lattialla, jos poistoletku irtoaa veden poiston aikana. Olemassa on myös korkeasta pesulämpötilasta johtuva palovammanvaara! Jotta varmistetaan sellaiset tilanteet ja varmistetaan, että tuote suorittaa veden otto- ja poistoprosessit ongelmitta, kiinnitä tyhjennysletku kunnolla.

- Liitä tyhjennysletku vähintään 40 cm ja enintään 100 cm korkeudelle.
- Siinä tapauksessa, että tyhjennysletkua nostetaan sen oltua laskettuna lattiatasolle tai lähellä lattiaa (vähemmän kuin 40 cm lattian yläpuolella), veden poisto vaikeutuu ja pyykki voi jäädä märäksi. Noudata siksi kuvassa esitetyjä korkeuksia.

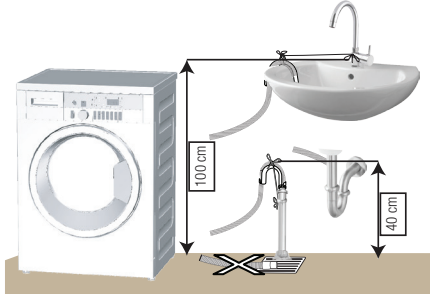

- Jotta jätevesi ei valuisi takaisin koneeseen ja mahdollistetaan helppo tyhjennys, älä upota letkun päätä jäteveeseen tai työnnä sitä viemäriin yli 15 cm. Jos letku on liian pitkä, lyhennä sitä. Lyhennä sitä, jos se on liian pitkä.
- Letkun pää ei saa olla taipunut, sen päälle ei saa astua, eikä sitä saa taivuttaa tai asettaa puristuksiin viemäriin ja laitteen väliin. Tämä voi johtaa veden poisto-ongelmiin.
- Jos letkun pituus on liian lyhyt, jatka sitä lisäämällä siihen jatkoletku. Letkun pituus saa olla enintään 3,2 m. Vuotojen estämiseksi, kiinnitä jatkoletkun ja tyhjennysletkun liittämä aina sopivalla letkupunostimella niin, että se ei irtoa ja aiheuta vuotoja.

4.1.6 Jalkojen säätö

VAROITUS

Pesukoneen hiljaisemman ja tärinättömän käynnin varmistamiseksi se on sijoitettava tasaisesti ja tasapainotetusti jaloilleen. Tasapainota laite jalkoja säätämällä. Muussa tapauksessa pesukone voi siirtyä paikoiltaan ja aiheuttaa ruhjoutumisen, melu- ja tärinäongelmia.

Älä käytä työkaluja lukkomutterien löysäämiseen. Muutoin ne voivat vahingoittua.

- 1 Löysää koneen jalkojen lukkomutterit käsin.
- 2 Säädä jalkoja, kunnes laite on vakaasti ja tasapainossa.
- 3 Kiristä lukkomutterit käsin.

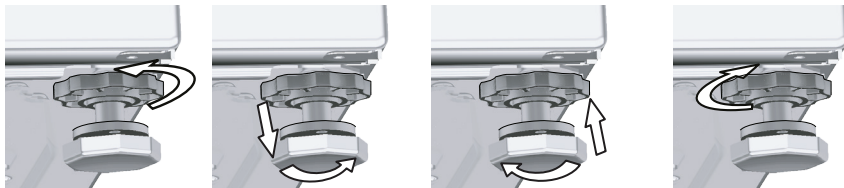

4.1.7 Sähkökytkentä

Liitä laite maadoitettuun, 16 A:n sulakkeella suojattuun pistorasiaan. Yrityksemme ei ole vastuussa mistään vahingoista, joita syntyy, kun tuotetta käytetään ilman paikallisten säädösten mukaista maadoitusta.

- Liitännän on oltava kansallisten asetusten mukainen.
- Tuotteen virtakaapelin rakenteen on oltava tarkoituksenmukainen ja tuotteen vaatimusten mukainen. Suosittelemme vikavirtalaitteen käyttämistä.
- Virtajohdon pistokkeen on oltava helposti saatavilla asennuksen jälkeen.
- Jos sulakkeen tai katkaisijan arvo on alle 16 ampeeria, ota yhteys valtuutettuun sähkömieheen ja anna hänen asentaa 16 ampeerin sulake.
- Teknisissä tiedoissa määritetyn jännitteen on oltava sama kuin sähköverkossa.
- Älä tee liitäntöjä jatkojohdoilla tai haaroitusrasioilla. Liitäntäkaapeli voi aiheuttaa ylikuumentumista ja tulipalon.



Valtuutetun huoltoedustajan on vaihdettava vialliset virtakaapelit vaaratilanteiden välttämiseksi.

4.1.8 Ensimmäinen käyttö



Varmista ennen tuotteen käyttöönottoa, että osissa "Ympäristöohjeet" ja "Asennus" kuvatut valmistelut on suoritettu.

Valmistele kone pyykinpesua varten suorittamalla ensimmäiseksi rumpun puhdistusohjelma. Jos ohjelma ei ole käytettävissä pesukoneessa, käytä osassa "Täyttöluukun ja rumpun puhdistus" kuvattua menetelmää.



Koneeseen on kertynyt jonkin verran vettä johtuen laadunvalvonnan prosesseista tuotannon aikana. Se ei ole pesukoneelle haitallista.

4.2 Alustavat valmistelut



Lue luku "Turvallisuusohjeet" osa ensin!

4.2.1 Pyykin lajittelu

- Lajittele pyykki tekstiilityypin, värin, likaisuusasteen ja sallitun pesulämpötilan mukaisesti.
- Noudata aina vaatteissa olevia pesumerkintöjä.

4.2.2 Pyykin valmistelu pesua varten

- Pestävät tekstiilit, joissa on metalliosia, kuten kaaritetut rintaliivit, wyönsoljet ja metallinapit voivat vahingoittaa tuotetta. Irrota metalliesineet tai pese vaatteet asettamalla ne pesupussiin tai tyynyliinan sisään.
- Poista kaikki taskussa olevat esineet kuten kolikot, kynät ja klemmarit, käännä taskut nurin ennen pesua ja harjaa ne. Tällaiset esineet voivat vaurioittaa laitetta tai aiheuttaa ylimääräistä melua.
- Aseta pienikokoiset vaatteet kuten vauvan sukat ja sukkahousut pesupussiin tai tyynyliinaan.
- Laita verhot pesuun painamatta niitä kasaan. Irrota verhojen kiinnityksenkit. Verhon kiinnikkeet voivat johtaa verhojen repeytymiseen.
- Sulje vetoketjut, ompele löysät napit paikoilleen ja korjaa repeämät.
- Pese "Konepesu" tai "Käsinpesu"-merkinnän sisältävät vaatteet käyttäen vain niille suositeltua ohjelmaa.
- Älä pese värillistä ja valkoista pyykkiä yhdessä. Uudet, tummanväriset puuvillatekstiilit voivat päästää paljon väriä. Pese ne erikseen.
- Vaikeat tahrat on käsiteltävä asianmukaisesti ennen pesua.
- Pese housut ja hienopyykki nurin käännettynä.
- Jauhoille, kalkkipölylle, maitojauheelle jne., altistuneet vaatteet on ravisteltava kunnolla puhtaaksi ennen laitteeseen laittamista. Tämänkaltaisen pöly ja jauhe pyykin seassa saattaa kerääntyä ajan kuluessa laitteen sisäosiin ja aiheuttaa vaurioita.

4.2.3 Vihjeitä energian ja veden säästämiseen

Seuraavat ohjeet auttavat sinua käyttämään konetta ympäristöystävällisellä ja energia- sekä vesitehokkaalla tavalla.

- Käytä konetta suurimmalla mahdollisella täyttökapasiteetilla ohjelmasta riippuen, mutta älä ylikuormita sitä. Katso "Ohjelma- ja kulutustaulukko".
- Noudata aina pesuainepakkauksessa mainittuja lämpötiloja.
- Pese vähän likaantuneet tekstiilit alhaisissa lämpötiloissa.
- Käytä nopeampia ohjelmia pienille määrille vähän likaantunutta pyykkiä.
- Älä käytä esipesua tai korkeita lämpötiloja pyykille joka ei ole pahasti likaantunut tai tahrinut.
- Jos aiot kuivata pyykkiä kuivausrummussa, valitse korkein suositeltu linkousnopeus.
- Älä käytä pesuainetta enempiä kuin mitä pakkauksessa on suositeltu.

4.2.4 Pyykin lisääminen

- 1 Avaa täyttöluukku.
- 2 Laita pyykki laitteeseen väljästi.
- 3 Työnnä täyttöluukku kiinni niin, että kuulet lukitusäänen. Varmista, ettei mitään jää luukun väliin. Täyttöluukku on lukitaan ohjelman ajaksi. Luukun lukitus avautuu muutaman minuutin kuluttua ohjelman päättymisestä. Voit nyt avata täyttöluukun. Jos luukku ei avaudu, noudata vianmääritysosion "Täyttöluukku ei voi avata" -kohdan ohjeita.

4.2.5 Oikea täyttökapasiteetti

Enimmäistäyttökapasiteetti riippuu pyykin tyypistä, likaantumisasteesta sekä valitusta pesuohjelmasta. Tuote säätää automaattisesti veden määrän pesukoneeseen laitetun pyykin painon mukaan.



Noudata ohjeita "Ohjelma- ja kulutustaulukossa". Jos laite on ylikuormitettu, sen pesuteho laskee. Lisäksi saattaa esiintyä ylimääräistä melua ja tärinää.

4.2.6 Pesuaineen ja huuhteluaineen käyttö

VAROITUS

Lue valmistajan ohjeet pakkauksessa, kun käytät pesuaineita olettaen, että ne lisätään pesuainelokeroon 2, tärkkelys, kangasvärit, valkaisuaine, värinpoistoina, kalkkinpoistoina, noudata annostelumääryksiä. Käytä annosteluvaakaa, jos olemassa.

Älä lisää pulveripesuainetta ohjelmiin nestemäisen pesuaineen annostelu valittuna.

Pesuaine, huuhteluaine ja muut puhdistusaineet

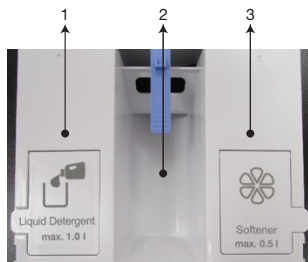

- 1 - Nestemäisen pesuaineen lokero
- 2 - Pulveripesuaineen lokero
- 3 - Huuhteluainelokero

- Lisää pesuaine ja huuhteluaine ennen ohjelman käynnistämistä.
- Aseta pesupussi tai pesupallo koneeseen suoraan pyykin sekaan.
- Esipesulokero ja esipesutoiminto ei ole käytettävissä.

VAROITUS

Geelimäisiä, ei nestemäisiä pesuaineita jne. ei voida käyttää pesuainelokeroissa tai annostelukammioissa.



Sulje pesuainelokero ennen pesuohjelman käynnistämistä äläkä avaa pesuainelokeroa koneen ollessa käynnissä.

Pesuainetyypin valinta

Valitse käytettävä pesuaine pesuohjelman, tekstiilien tyyppin ja värin mukaan.

- Käytä eri pesuainetta värilliselle pyykille ja valkopyykille.
- Pese hienopestävät vaatteet vain hienopesuaineella (nestemäinen pesuaine, villashampoo jne.), joka on tarkoitettu ainoastaan herkille vaatteille, ja käytä suositteluja ohjelmia.
- Tummien värillisten vaatteiden ja tikkikankaiden pesuun on suositeltavaa käyttää nestemäistä pesuainetta.
- Pese villavaatteet villalle tarkoitettulla erikoispesuaineella.
- Katso ohjelmasuosittukset eri tekstiileille ohjelmien kuvausosiosta.
- Kaikki pesuainesuosittukset koskevat ohjelmille valittavissa olevaa lämpötila-aluetta.

VAROITUS

Käytä vain pesukoneelle sopivia pesu-, huuhtelu- ja lisäaineita. Älä käytä nestemäisiä pesuaineita tai muita puhdistusaineita pyykin pehmentämiseen.

Älä käytä saippuajauhetta.

4.2.6.1 Automaattinen annostelu

Alkuasetukset:

Kytke kone päälle virtapainikkeella. Annostelusymboli (☰) näytetään ohjelmissa, joissa pesuaineen annostelu on sallittu. Jos nestemäisen pesuaineen tai huuhteluaineen lokero on tyhjä, annostelusymboli vilkkuu ohjelmissa, joissa pesuaineen annostelu on sallittu.

Nestemäisen pesuaineen ja huuhteluaineen lisääminen



- Avaa pesuainelokero vetämällä sitä itseäsi päin.



- Pesuaineen (vasen) ja huuhteluaineen (oikea) lisäämiseksi, avaa vastaavan säiliön kansi vetämällä sitä ylöspäin kuvassa esitetyllä tavalla.



- Älä ylitä "Max" merkintää nestemäisen pesuaineen tai huuhteluaineen lisäämisen aikana.
- Sulje lokeron kansi.
- Sulje pesuainelokero työntämällä sitä kevyesti.
- Kun pesuainelokero on suljettu, vilkkuva annostelusymboli (🌸) palaa jatkuvasti.
- Se ilmaisee, että lokerot on täytetty ja pesuainelokero on paikallaan.

- Suosittelemme, että pesuainelokero täytetään nestemäisellä pesuaineella, jota voidaan käyttää värilliselle ja valkopyykkille.
- Jos pesuainesymboli vilkkuu, vaikka pesuainelokero on täytetty, ei pesuainelokero ole paikallaan. Työnnä lokero täysin sisään.

VAROITUS	Kun pesuainelokero on täytetty pesuaineella ja/tai huuhteluaineella: a - Älä vedä konetta ulos b - Älä siirrä konetta c - Älä kallista konetta sivulle tai taaksepäin,
	Ennen toimintojen suorittamista pesuainelokero on aina poistettava koneesta.
	Jos haluat aloittaa ohjelman, kun pesuainelokerossa ei ole pesuainetta, nestemäisen pesuaineen annostelu on peruttava ja pesu on suoritettava pulveripesuaineella.
	Vain nestemäistä pesuainetta saadaan kaataa nestemäisen pesuaineen annostelusäiliöön ja huuhteluainetta huuhteluaineen annostelusäiliöön. Muun tyyppisen nestemäisen tai pulveripesuaineen täyttäminen yhdessä säiliöihin voi vaurioittaa pyykkiä tai konetta.

4.2.6.2 Pulveripesuaineen annostelun valinta, peruutus tai käyttö



- Nestemäistä pesuainetta ei voida valita kaikissa ohjelmissa. Näissä tapauksissa on käytettävä pulveripesuainetta. Lisätietoja on ohjelmataulukossa.
- Jos pulveripesuainetta halutaan käyttää ohjelmissa, joissa nestemäisen pesuaineen annostelujärjestelmä on käytössä, asetetaan haluttu määrä pesuainetta pesuainelokeroon. Jos pesuainelokeroa keskellä käytetään, on automaattinen annostelu poistettava käytöstä.
- Kone mittaa pyykkikuorman ja määrittää oikean pesuainemäärän pyykkimäärän ja tehtyjen valintojen mukaan. Pesu aikana otettava pesuaine ei näy, koska se otetaan suoraan veden kanssa pyykkiin.
- Jos toista nestemäistä pesuainetta eri ominaisuuksilla kuin säiliössä olevan nestemäisen pesuaineen halutaan käyttää, tulee pesuaine mainituilla ominaisuuksilla asettaa pulveripesuainelokeroon keskellä ja nestemäisen pesuaineen annostelu keskeyttää.
- Huuhteluaine otetaan annostelujärjestelmästä.

Nestemäisen pesuaineen ja huuhteluaineen symbolit aktivoituvat tai sammuvat näytöllä valitun ohjelman mukaan.



Ensimmäinen asento näytöllä tarkoittaa, että nestemäinen pesuaine on aktivoitu ja huuhteluaine on päällä.

Jos nestemäisen pesuaineen ja huuhteluaineen symboli palaa, on nestemäinen pesuaine ja huuhteluaineen annostelu aktivoitu.



Jos nestemäisen pesuaineen ja huuhteluaineen symbolit palavat näytöllä: kun automaattisen annostelun näppäintä painetaan ensimmäisen kerran, nestemäinen pesuaine kytetään päälle ja huuhteluaine pois päältä.

Jos huuhteluaineen symboli ei pala, ei huuhteluainetta käytetä huuhteluvaiheessa.



Kun automaattisen annostelun näppäintä painetaan toisen kerran, pulveripesuaine ja huuhteluaine kytkeytyvät päälle.

Jos nestemäisen pesuaineen symboli ei pala, voidaan pulveripesuainetta käyttää.



Kun automaattista annostelun näppäintä painetaan kolmannen kerran, pulveripesuaine kytkeytyy päälle ja huuhteluaine pois päältä. Jos painiketta painetaan neljännen kerran, palaa se ensimmäiseen asentoon.

4.2.6.3 Pesuaine ja/tai huuhteluaine loppunut

- Kun pesuaine tai huuhteluaine pesuainelokerossa loppuu, vilkkuu annostelusymboli näytöllä. Kun tämä symboli vilkkuu, on pesuainetta tai huuhteluainetta kaadettava annostelusäiliöön. Tuote pystyy annosteamaan 2 - 3 kertaa uudelleen siitä lähtien, kun tämä symboli alkaa vilkkua.

4.2.6.4 Pesuaineen tai huuhteluaineen täyttäminen väärään lokeroon:

- Jos pesu- tai huuhteluainetta täytetään väärään lokeroon, katso 4.4.1 "Pesuainelokeron puhdistus".

4.2.7 Pesuosuositukset

		Vaatteet			
		Vaaleat värit ja valkoiset	Kirjopyyikki	Mustat/tumma kirjopyyikki	Hienopesu/villa/silkki
		(Suositeltu lämpötila-alue liikaantumisasteen perusteella: 40-90 °C)	(Suositeltu lämpötila-alue liikaantumisasteen perusteella: kylmä - 40 °C)	(Suositeltu lämpötila-alue liikaantumisasteen perusteella: kylmä - 40 °C)	(Suositeltu lämpötila-alue liikaantumisasteen perusteella: kylmä - 30 °C)
Liikaantumisasaste	Erittäin likaiset (vaikeasti poistettavat tahrat kuten ruohotahrat, kahvi, hedelmät ja veri.)	Tahrat on ehkä esikäsiteltävä tai pyykki on esipestävä. Valkopyykille suositeltuja jauhemaisia ja nestemäisiä pesuaineita voidaan käyttää erittäin likaisille tekstiileille suositeltuina annoksina. Jauhemaisia pesuaineita suositellaan savi- ja multatahrojen ja valkaisuaineille herkkien tahrojen poistoon.	Kirjopyykille suositeltuja jauhemaisia ja nestemäisiä pesuaineita voidaan käyttää erittäin likaisille tekstiileille suositeltuina annoksina. Jauhemaisia pesuaineita suositellaan savi- ja multatahrojen ja valkaisuaineille herkkien tahrojen poistoon. Käytä pesuaineita, jotka eivät sisällä valkaisuaineita.	Nestemäisiä pesuaineita jotka sopivat kirjopyykille ja tummille vaatteille voidaan käyttää annoksina joita suositellaan erittäin likaisille vaatteille.	Valitse aroille tekstiileille tarkoitettu nestemäinen pesuaine. Villa- ja silkki-vaatteet on pestävä erityisillä villapesuaineilla.
	Normaalisti likaiset (esimerkiksi kaulusten ja hihansuiden hikitahrat)	Valkopyykille suositeltuja jauhemaisia ja nestemäisiä pesuaineita voidaan käyttää normaalisti liikaantuneille tekstiileille suositeltuina annostuksina.	Kirjopyykille suositeltuja jauhemaisia ja nestemäisiä pesuaineita voidaan käyttää normaalisti liikaantuneille tekstiileille suositeltuina annostuksina. Käytä pesuaineita, jotka eivät sisällä valkaisuaineita.	Nestemäisiä pesuaineita jotka sopivat kirjopyykille ja tummille vaatteille voidaan käyttää annoksina joita suositellaan kevyesti likaisille vaatteille.	Valitse aroille tekstiileille tarkoitettu nestemäinen pesuaine. Villa- ja silkki-vaatteet on pestävä erityisillä villapesuaineilla.
	Kevyesti liikaantuneet (Ei näkyviä tahroja.)	Valkopyykille suositeltuja jauhemaisia ja nestemäisiä pesuaineita voidaan käyttää kevyesti liikaantuneille tekstiileille suositeltuina annoksina.	Kirjopyykille suositeltuja jauhemaisia ja nestemäisiä pesuaineita voidaan käyttää kevyesti liikaantuneille tekstiileille suositeltuina annoksina. Käytä pesuaineita, jotka eivät sisällä valkaisuaineita.	Kirjopyykille ja tummille tekstiileille suositeltuja nestemäisiä pesuaineita voidaan käyttää hieman likaisille tekstiileille suositeltuina annostuksina.	Valitse aroille tekstiileille tarkoitettu nestemäinen pesuaine. Villa- ja silkki-vaatteet on pestävä erityisillä villapesuaineilla.



Jos haluat käyttää erikoista nestemäistä pesuainetta, nestemäisen pesuaineen annostelu voidaan peruuttaa ja erikoispesuainetta kaataa pulveripesuainelokeroon 2. Viiveasetus on tehtävä näissä tapauksissa.

4.2.8 Näytetyn ohjelman kesto

Näet pesuohjelmien keston koneen näytöstä ohjelmaa valitessasi. Kestoa säädetään automaattisesti ohjelman ollessa käynnissä pyykin täyttömäärästä, vaahtoamisesta, kuorman tasapainosta, syöttöjännitteen vaihteluista, vedenpaineesta ja ohjelman asetuksista riippuen.

ERITYISTAPAU: Puuvilla ja Puuvilla Eko -ohjelmien alussa, näytetään puolen täyttömäärän kesto näytöllä, sillä tämä on näiden ohjelmien yleisin käytötapa. Kone tunnistaa todellisen täyttömäärän 20–25 minuutin kuluessa ohjelman käynnistymisestä. Jos täyttömäärä on suurempi kuin puolitäyttö, pesuohjelman kestoa pidennetään automaattisesti. Voit seurata tätä muutosta näytöllä.

4.3 Tuotteen käyttö



Lue luku "Turvallisuusohjeet" osa ensin!

4.3.1 Ohjauspaneeli

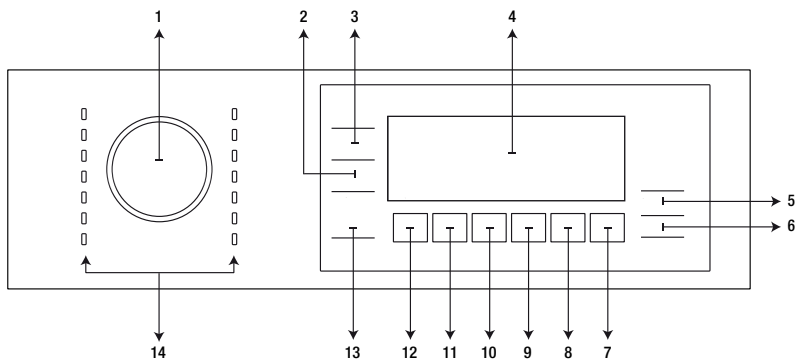

- | | |
|----------------------------------|----------------------------------|
| 1 - Ohjelman valitsin | 8 - Lisätoimintopainike 5 |
| 2 - Linkousnopeuden säätöpainike | 9 - Lisätoimintopainike 4 |
| 3 - Lämpötilan säätöpainike | 10 - Lisätoimintopainike 3 |
| 4 - Näyttö | 11 - Lisätoimintopainike 2 |
| 5 - Virtapainike | 12 - Lisätoimintopainike 1 |
| 6 - Käynnistys/tauko -painike | 13 - Kauko-ohjauspainike |
| 7 - Päättymisaian säätöpainike | 14 - Ohjelman valinnan LED-valot |

4.3.2 Näyttösymbolit

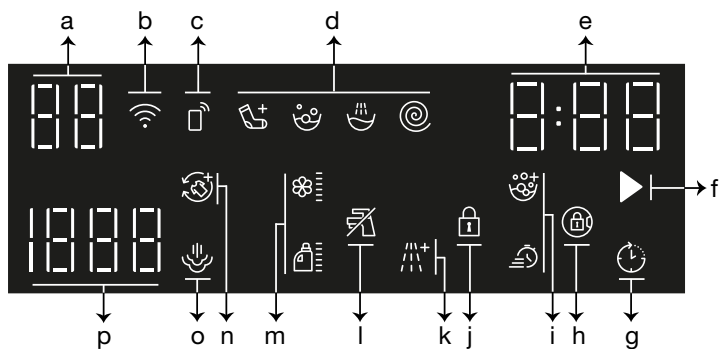

- | | |
|---|---|
| a- Lämpötilailmaisin | i- Lisätoimintojen ilmaisimet 5 |
| b- Langattoman yhteyden ilmaisin | j- Lapsilukko päällä -symboli |
| c- Kauko-ohjauksen ilmaisin | k- Lisätoimintojen ilmaisimet 4 |
| d- Ohjelman seuranta-ilmaisin | l- Ei vettä -ilmaisin |
| e- Ohjelman kesto | m- Lisätoiminnon (annostelu) ilmaisimet 3 |
| f- Ohjelman käynnistykseen ilmaisin | n- Lisätoiminnon ilmaisin 1 |
| g- Viivästetty käynnistys valittu -ilmaisin | o- Lisätoiminnon ilmaisin 2 |
| h- Luukku lukittu -symboli | p- Linkousnopeuden ilmaisin |



Tämän kohdan tuotekuvauksen kuvat on tarkoitettu viitteellisiksi, ja hankkimasi tuote saattaa poiketa jonkin verran niissä esitetystä.

4.3.3 Ohjelma- ja kulutustaulukko

FI	Ohjelma (°C)						Aputoiminto					Valittava lämpötila-alue °C
		Enimmäis-kuorma (kg)	Vedenkulutus (l)	Virrankulutus (kWh)	Maks.nopeus	Steam	Express / Intensive	Extra Rinse	ProDose	Anti-Crease+		
Puvulla	90	9	98	2,75	1600	•	•	•	•	•	Kylmä - 90	
	60	9	98	2,00	1600	•	•	•	•	•	Kylmä - 90	
	40	9	95	1,10	1600	•	•	•	•	•	Kylmä - 90	
Eco 40-60	40 ***	9	55	0,690	1600				•		40-60	
	40 ***	4,5	40	0,490	1600				•		40-60	
	40 ***	2,5	34	0,320	1600				•		40-60	
Synteettiset	60	4	76	1,60	1200	•	•	•	•	•	Kylmä - 60	
	40	4	74	1,10	1200	•	•	•	•	•	Kylmä - 60	
Mini 14'	90	9	75	2,30	1200	•	•	•	•	•	Kylmä - 90	
	60	9	75	1,30	1200	•	•	•	•	•	Kylmä - 90	
	30	9	75	0,25	1200	•	•	•	•	•	Kylmä - 90	
Mini 14' + Express	30	2	45	0,15	1200	•	•	•	•	•	Kylmä - 90	
Villa	40	2	60	0,60	1200			•	•		Kylmä - 40	
Outdoor / Urheiluvaatteet	40	4	60	0,65	1200				•		Kylmä - 40	
MachineCare	90	-	80	2,60	600	*					90	
Supreme Refresh	-	1	1,1	0,11	-	*					-	
SenseWash	60	9	****	****	1600		•	•	•	•	Kylmä - 60	
Hygienia+	90	9	125	3,00	1600	*		*	•		20-90	
Paidat	60	4	70	1,40	800	*	•	•	•	•	Kylmä - 60	
Downloaded Program*****												
Sekalaiset	40	4	83	1,10	800	•	•		•	•	Kylmä - 40	
Alusvaatteet	30	1	78	0,30	600			*	•		Kylmä - 30	
Hellävarainen	40	4	65	0,85	800			•	•		Kylmä - 40	
Verhot	40	2	98	0,90	800			*	•		Kylmä - 40	
Kylmäpesu	-	4,5	64	0,35	1200				•	•	Kylmä - 30	
Pehmoelut	40	2	80	0,90	600			*	•		Kylmä - 40	

• : Valittavissa.

* : Valitaan automaattisesti, ei voida perua.

*** : 40 °C lämpötilavalinta Eco 40-60 ohjelmassa on EU/2019/2014 EU-direktiivin EN 60456:2016/A11:2020 ja standardin mukainen testiohjelma.

***** : Näitä ohjelmia voidaan käyttää HomeWhiz-sovelluksella. Yhteys voi lisätä energiankulutusta.

- : Katso ohjelmakuvaus suurimmalle mahdolliselle pyykkitäytölle.



Lue asennusosa käyttöohjeessa ennen tuotteen käyttämistä ensimmäisen kerran.

Valittavissa olevat lisätoiminnot riippuvat pesukoneen mallista.

Veden ja energiankulutus voivat vaihdella vedenpaineen, veden kovuuden ja lämpötilan, ympäristön lämpötilan, pyykin tyypin ja määrän, lisätoimintojen valinnan, linkousnopeuden ja jännitteen muutosten mukaan.

Voit nähdä valitsemasi pesuohjelman keston koneessa olevasta näyttöruudusta valitessasi ohjelmaa. Pyykin määrästä riippuen näytössä näkyvän keston ja pesuohjelman todellisen keston välillä saattaa olla 1–1,5 tunnin ero. Kesto päivitetään automaattisesti, kun pesu käynnistyy.

Valmistaja saattaa muuttaa lisätoimintojen valittavuutta. Uusia valintoja voidaan lisätä tai vanhoja poistaa.

Koneen linkousnopeus voi vaihdella ohjelmien mukaan. Tämä nopeus ei kuitenkaan voi ylittää koneen maksimilinkousnopeutta.

Valitse aina mahdollisimman alhainen lämpötila. Tehokkaimmat ohjelma energiankulutuksen osalta ovat ne, jotka toimivat alemmilla lämpötiloilla ja pidemmän aikaa.

Melu- ja kosteustasot vaihtelevat linkousnopeuden mukaan. Kun korkeampi nopeus valitaan linkousvaiheessa, on pyykki kuivempi ohjelman päättyessä, mutta melutaso on korkeampi.

Kulutusravot (FI)

	Lämpötilan valinta (°C)	Linkousnopeus (kierrosta/min)	Kapasiteetti (kg)	Ohjelman kesto (tt:mm)	Energiankulutus (kWh/sykli)	Vedenkulutus (l/sykli)	Pesulämpötila (°C)	Jäljellä oleva kosteuspitoisuus (%)
Eco 40-60	40	1600	9	03:48	0,690	55	33	44,9
	40	1600	4,5	02:53	0,490	40	28	44,9
	40	1600	2,5	02:53	0,320	34	22	44,9
Puuvilla	20	1600	9	03:40	0,750	95	20	44,9
	60	1600	9	03:40	2,000	98	60	44,9
Synteettiset	40	1200	4	02:20	1,100	74	40	40
Mini 14'	30	1200	9	00:28	0,250	75	23	62

Muiden ohjelmien paitsi Eco 40-60-ohjelman annetut arvot ovat ohjeellisia.

4.3.4 Ohjelman valinta

- 1 Valitse pesuohjelma pyykin tyypin, määrän ja likaantumistasen mukaan tämän oppaan kohdassa "Ohjelma- ja kulutustaulukko" annettujen ohjeiden mukaisesti.



Ohjelmien maksimilinkousnopeutta on rajoitettu siten, että valittavissa olevat nopeudet soveltuvat pestävälle tekstiilityypille.

Huomioi ohjelmaa valitessasi tekstiilien tyyppi, väri, likaantumistasen ja lämpötilan kesto.

- 2 Valitse haluamasi ohjelma ohjelmanvalitsinta käyttämällä.

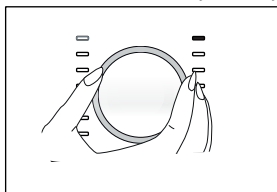

4.3.5 Ohjelmat

• Eco 40-60

Eko 40-60 ohjelma voi pestä normaaliikaisen puuvillapyykin, joka voidaan pestä 40 °C tai 60 °C asteessa. Tämä ohjelma on vakiotestiohjelma EU-lainsäädännön mukaan koskien ympäristöystävällistä pesua ja energiamerkintää.

Ohjelma on tehokkaampi virran- ja energiankulutuksen osalta, vaikka pyykin pestään kauemmin kuin muissa ohjelmissa. Veden todellinen lämpötila voi erota ilmoitetusta pesulämpötilasta. Kun kone täytetään pienemmällä pyykkimäärällä, (esim. ½ kapasiteetista tai alle), voivat ohjelmavaiheiden kesto lyhentyä automaattisesti. Tällä tavalla energian- ja vedenkulutus on paljon pienempi.

• Puuvilla

Kestävälle puuvillapyykille (lakanat, vuodevaatteet, pyyhkeet, kylpytakit, alusvaatteet jne.).

Pikapesutoimintopainiketta painettaessa, ohjelman kesto lyhenee huomattavasti ja tehokas pesuteho varmistetaan intensiivisillä pesuliikkeillä. Jos pikapesutoimintoa ei valita, ylivoimainen pesu- ja huuhtelusuorituskyky varmistetaan hyvin likaiselle pyykille.

• Synteettiset

Vaatepyykille (kuten paidat, puserot, keinokuitujen/puuvillan sekoitusta sisältävät tekstiilit jne.).

Pikapesutoimintopainiketta painettaessa, ohjelman kesto lyhenee huomattavasti ja tehokas pesuteho varmistetaan kevyesti likaantuneelle pyykille. Jos pikapesutoimintoa ei valita, ylivoimainen pesu- ja huuhtelusuorituskyky varmistetaan hyvin likaiselle pyykille.

• Villa

Voit käyttää tätä ohjelmaa villavaatteiden ja arkojen tekstiilien pesuun. Valitse sopiva lämpötila vaatteissa olevien pesumerkintöjen mukaan. Pyykki pestään erittäin hellävaraisella pesutoiminnolla niin, ettei vaatteet vahingoittuisi.

• Hygienia+

Ohjelman alussa oleva höyryvaihe pehmentää lian, jolloin se irtoaa helpommin ja tehokkaammin.

Tämä on pitkäkestoinen ohjelma jolla voit pestä hygieenistä pesua vaativat vaatteet (vauvanvaatteet, lakanat, vuodevaatteet, alusvaatteet ja muut puuvillatuotteet), jotka vaativat allergianestoa korkeissa lämpötiloissa intensiivisesti ja pitkäkestoisesti. Korkea hygieniataso saavutetaan ennen ohjelmaa tehtävän höyryvaiheen, pidemmän lämmitysajan ja ylimääräisen huuhteluvaiheen avulla.

• The British Allergy Foundation (Allergy UK) on testannut tämän ohjelman 60 °C:n lämpötilassa ja todennut, että se poistaa tehokkaasti allergeenit, bakteerit ja homeitiöt.



Allergy UK on The British Allergy Foundationin tuotemerkki. Hyväksyntämerkintä on tarkoitettu auttamaan henkilöitä, jotka tarvitsevat suosituksia tuotteista, joissa kyseinen tuote rajoittaa / vähentää / poistaa allergeenit tai vähentää allergeenisäilyä huomattavasti ympäristössä, jossa allergiapotilaita esiintyy. Sen tavoitteena on varmistaa, että tuotteet on testattu tieteellisesti tai tutkittu mitattavat tulokset antavalla tavalla.

)

• Linkous + Tyhjennys

Käytä tätä ohjelmaa veden poistamiseen pyykistä/koneesta.

• Huuhtelu

Käytä ohjelmaa, kun haluat suorittaa erikseen huuhtelun tai tärkkäyksen.

• Supreme Refresh (Höyrytuuletus)

Käytä tätä ohjelmaa vähentääksesi rypypisyyttä sekä silitysaikaa pienelle määrälle tahratonta puuvilla-, keinokuitu- tai sekalaista pyykinä.

• Verhot

Tyllien ja verhojen pesuun. Koska harsojen/tyllien verkkomainen rakenne aiheuttaa runsasta vaahtoamista, pese ne lisäämällä vain vähän pesuainetta pääpesuainelokeroon. Innovatiivisen linkousprofiilin ansiosta tyllit ja verhot rypistyvät tavanomaista vähemmän. Älä täytä määrättyä määrää enemmän verhoja, jotta niiden vaurioituminen estetään.



Suosittelemme, että tätä ohjelmaa käytettäessä käytetään erityisesti verhoille tarkoitettua pesuainetta.

• Paidat

Tämä ohjelma on tarkoitettu puuvillasta, keinokuidusta ja keinokuitusekoitteista valmistettujen paitojen pesemiseen. Vähentää ryppyjen muodostumista. Rypistymisenestotoimintoa tehostaa pesurumpuun ohjelman lopussa vapautuva höyry. Erityinen linkousprofiili ja ohjelman lopussa vapautuva höyry varmistavat, että paidoissa on hyvin vähän ryppyjä. Pikapesutoiminnon ollessa valittuna, kone suorittaa esikäsitteilyohjelman.

• Esikäsitteile vaatteet kemiallisella pesuaineella suoraan tai lisää pesuainetta pääpesuainelokeroon yhdessä pesuaineen kanssa. Näin saavutat saman lopputuloksen kuin tavanomaisen pesuohjelman kanssa huomattavasti lyhyemmässä ajassa. Samalla pidennät paitojesi käyttöikää. Älä käytä esipesun pesuainetta, jos koneen viivetoimintoa halutaan käyttää. Pesuaine esipesussa voi valua pyykkiin ja aiheuttaa tahroja.

**Suosittelemme, että ohjelmassa käytetään enintään 6 paitaa, parhaan rypistymistason saamiseksi. Jos useampaa kuin 6 paitaa käytetään, voi paitojen rypistymistaso ja kosteus muuttua.

• Mini 14'

Käytä tätä ohjelmaa kevyesti likaantuneiden tai tahrattomien puuvillavaatteiden nopeaan pesuun, paitsi pyyhkeet tai raskaat puuvillavaatteet. Ohjelman kesto voidaan lyhentää pikapesutoimintoa käyttämällä vain 14 minuuttiin. Pese kerrallaan enintään 2 (kaksi) kg pyykkiä, kun pikapesutoiminto on valittuna.

• MachineCare (Rummun puhdistus)

Puhdista rumpu säännöllisesti (1 tai 2 kuukauden välein), hygieniatason ylläpitämiseksi. Höyryvaihe suoritetaan ennen ohjelmaa rummun jäämien pehmentämistä varten. Käytä ohjelmaa koneen ollessa täysin tyhjä. Paras lopputulos saavutetaan, kun koneeseen lisätään kalkinpoistoainetta (rummun puhdistusmateriaalit), kun valittuna on jauhemainen pesuaine. "2". Jätä täyttöloukku puoliksi auki ohjelman päätyttyä, koneen sisäpuolen kuivaamiseksi.



Tämä ohjelma ei ole pesuohjelma. Se on huolto-ohjelma.

Älä suorita tätä ohjelmaa, jos koneessa on pyykkiä. Kun konetta yritetään käyttää, kone tunnistaa automaattisesti, onko koneessa pyykkiä ja lopettaa ohjelman tai jatkaa sitä konemallin mukaan. Tehokasta pesua ei saavuteta, jos ohjelmaa jatketaan.

• Sekalaiset

Käytä sekalaisen puuvilla- ja keinokuituvaatteiden pesemiseen lajittelematta niitä.

• SenseWash (Automaattinen Ohjelma)

Käytä tätä ohjelmaa usein pestävien puuvillaisten, synteettisten tai sekoitetekstiilien (puuvilla+synteettinen) pesemiseen. Ohjelma tunnistaa pyykin laadun ja määrän ja säättää automaattisesti vedenkulutuksen ja ohjelman keston.



VAROITUS: Älä pese tällä ohjelmalla villaa sisältäviä tai arkoja tekstiilejä.

Valitse sopiva lämpötila, jos lämpötilan näytössä näytetty lämpötila ei ole yhteensopiva vaateen hoitomerkitöjen kanssa.

Suurin sallittu pesulämpötila käyttäen automaattista pesuohjelmaa on likaantumistasesta ja pyykin tyyppistä riippuen 60 °C. Pesutulos ei ehkä ole halutulla tasolla jos valkopyykki on erittäin likaista ja tahrat ovat pintyneitä (kaulus, likaiset sukut, hikitahrat jne.). Tässä tapauksessa on suositeltavaa valita Puuvillaohjelmaesipesulla ja asettaa lämpötilaksi 50–60 °C. Automaattinen pesuohjelma tunnistaa useimmat vaatteet oikein ja pesee ne turvallisesti.

• Hellävarainen

Voit käyttää tätä ohjelmaa arkojen tekstiilien, kuten puuvillan ja keino kuidun sekoitteesta valmistettujen neuleiden ja trikoiden pesuun. Se pesee hellävaraisemmalla pesuliikkeellä. Pese vaatteet joiden värin haluat säilyttää joko 20 asteessa tai valitsemalla kylmäpesuohjelman.

• Alusvaatteet

Käytä tätä ohjelmaa käsin pestävien arkojen tekstiilien ja arkojen naisten alusvaatteiden pesuun. Pese kerrallaan pieni määrä vaatteita ja käytä pesupussia. Kiinnitä soljet ja napit ja sulje vetoketjut.

• Kylmäpesu

Keskiliikaisten ja kestävien puuvilla/synteettisten pyykkien pesuun. Tehokas ja intensiivinen pesu kaksoissuihku-järjestelmän avulla.

• Outdoor / Urheiluvaatteet

Voit käyttää tätä ohjelmaa puuvillaa/keino kuituja vettähylyviä pinnoitteita, kuten gore-tex, sisältävien urheilu- ja ulkoiluvaatteiden pesemiseen. Se varmistaa, että vaatteet pestään hellävaraisesti, erityisen pyörimisliikkeen ansiosta.

• Downloaded Program (Ladattu ohjelma)

Tämä on erityisohjelma, jonka avulla voit milloin tahansa ladata ja käyttää erilaisia lisäohjelmia. Näkyvässä on aluksi HomeWhiz-sovelluksen oletusohjelma. Voit vaihtaa käytettävää ohjelmaa valitsemalla haluamasi ohjelman HomeWhiz-sovelluksen ennalta määritellystä ohjelmaluettelosta.



Valitse Ohjelman lataustoiminto, jos haluat käyttää HomeWhiz- ja kauko-ohjaustoimintoa. 4.3.15 Katso lisätiedot kohdasta HomeWhiz ja kauko-ohjaustoiminto.

• Pehmolelut

Pehmolelut on pestävä hienopesuohjelmalla niissä käytettyjen arkojen pintamateriaalien, täytteiden ja koristeiden vuoksi. Pehmoleluohjelma pesee ja linkooa hellävaraisesti, jotta lelut eivät vahingoitu pesun aikana. Suosittelemme nestemäisen pesuaineen käyttöä.



Särkyviä leluja, joissa on kovia tai teräviä pintoja, ei tulisi pestä koskaan koneessa.

Leluja ei tulisi pestä yhdessä muun pyykin kanssa, sillä ne voivat vahingoittaa vaatteita.

4.3.6 Lämpötilan valinta

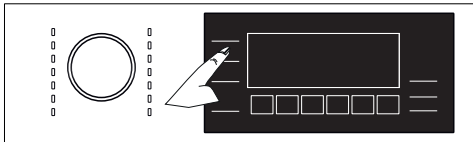

Aina uuden ohjelman valinnan yhteydessä ohjelmalle suositeltu lämpötilä näkyy lämpötilan ilmaisimessa. Suositeltu lämpötilä ei ehkä ole maksimilämpötilä, joka voidaan valita nykyistä ohjelmaa varten. Paina Lämpötilan säätö painiketta vaihtaaksesi lämpötilan. Lämpötilä alenee asteittain.



Lämpötilan säätäminen ei ole mahdollista, jos ohjelman lämpötilan muuttaminen ei ole sallittua.

Voit myös muuttaa lämpötilaa pesun aloittamisen jälkeen. Tämän muutoksen voi tehdä, jos pesuvaiheet sallivat sen.



Jos selaat kylmäpesuvalintaan ja painat uudelleen lämpötilan säätöpainiketta, valitun ohjelman suositeltu lämpötilä ilmestyy ruutuun. Laske lämpötilaa painamalla lämpötilan säätöpainiketta uudelleen.

4.3.7 Linkousnopeuden valinta

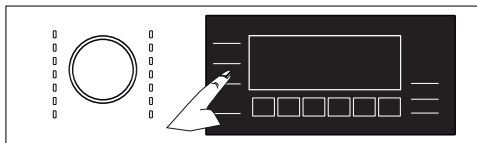

Kun valitset uuden ohjelman, sen suositeltu linkousnopeus näytetään linkousnopeuden ilmaisimessa. Suositeltu linkousnopeus ei ehkä ole maksimilinkousnopeus joka voidaan valita nykyistä ohjelmaa varten. Muuta linkousnopeutta painamalla Linkousnopeuden säätö painiketta. Linkousnopeus laskee asteittain. "Huuhtelun pito I_1" ja "Ei linkousta —" -valinnat tulevat näkyviin, jos nämä toiminnot ovat käytettävissä koneessasi.

Jollet halua ottaa pyykkiä pois koneesta heti ohjelman päätyttyä, voit käyttää Huuhtelun Pito-toimintoa estääksesi vaatteiden rypistymisen, kun koneessa ei ole vettä. Toiminto jättää pyykin viimeiseen huuhteluveteen.

Jos haluat lingota pyykin Huuhtelun pito -toiminnon käyttämisen jälkeen:

- Säädä linkousnopeus.

- Paina Käynnistä/pysäytä-painiketta. Pesuohjelma jatkuu. Vesi tyhjenetään koneesta ja pyykki lingotaan.

Jos haluat tyhjentää veden ohjelman lopussa ilman linkousta, käytä Ei linkousta-toimintoa.



Kun linkousnopeuden säätö ei ole sallittua, ohjelmaan ei voi tehdä muutoksia.

Voit myös muuttaa linkousnopeutta pesun aloittamisen jälkeen, jos pesuvaihe mahdollistaa sen. Muutoksia ei voi tehdä, mikäli vaiheet eivät salli sitä.

Huuhtelun pito

Jos vaatteita ei poisteta koneesta välittömästi ohjelman päätyttyä, voit käyttää huuhtelun pitotoimintoa pyykin säilyttämiseksi lopullisessa huuhteluvudessa niiden rypistymisen estämiseksi, kun koneessa ei ole vettä. Kun olet käyttänyt tätä toimintoa, voit tyhjentää veden ilman linkousta painamalla Käynnistä/Pysäytä-painiketta. Ohjelma jatkuu ja päättyy veden tyhjennyksen jälkeen.

Jos haluat lingota huuhteluveteen jätetyn pyykin, säädä linkousnopeus ja paina Käynnistä/Pysäytä-painiketta. Pesuohjelma jatkuu. Vesi tyhjenetään, pyykki lingotaan ja ohjelma päättyy.

4.3.8 Lisätoiminnon valinta

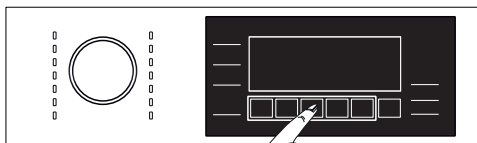

Valitse haluamasi lisätoiminto ennen ohjelman käynnistämistä. Kun jokin ohjelma valitaan, sen kanssa käytettäviksi valittujen lisätoimintojen symbolien kuvakkeet syttyvät osoittaen valittuina olevat toiminnot.



Jos lisätoiminto, jota ei voida valita nykyisessä ohjelmassa valitaan, lähettää pesukone merkkiään.

Nykyiselle ohjelmalle valittujen lisätoimintojen kuvakkeet palavat myös sen jälkeen, kun ohjelma on käynnistynyt.



Joitakin toimintoja ei ole mahdollista valita samanaikaisesti. Jos jokin ennen koneen käynnistämistä valittu lisätoiminto on ristiriidassa sitä ennen valitun lisätoiminnon kanssa, ensimmäisenä valittu toiminto peruutetaan ja toinen valittu lisätoiminto säilyy aktiivisena. Esimerkiksi jos haluat valita Pikapesu sen jälkeen, kun olet valinnut Lisäveden, Lisävesi peruutetaan ja Pikapesu jää aktiiviseksi.

Lisätoimintoa, joka ei ole yhteensopiva valitun ohjelman kanssa, ei voi valita. (Katso "Ohjelma- ja kulutustaulukko")

Joillain ohjelmilla on lisätoimintoja, joita on käytettävä samanaikaisesti. Näitä toimintoja ei voida peruuttaa. Lisätoiminnon symbolin reunus ei syty, vain ainoastaan symbolin sisempi osa palaa.

4.3.8.1 Lisätoiminnot

• Express / Intensive (Pika-/intensiivinen pesu)

Voit laskea tai lisätä ohjelman kestoa tällä toiminnolla. Ajan lisääminen ja lyhentäminen voi vaihdella riippuen ohjelmavaliinnasta. Jos PIKA tai INTENSIIVINEN Led-valo ei syty, näytetään normaalisti liikaantuneen pyykin ohjelman kesto.

Intensiivinen-toiminto voidaan valita automaattisesti, ohjelmavaliinnasta riippuen. Tässä tapauksessa Intensiivinen-valo syttyy paneelissa. Voit käyttää intensiivinen-valintaa paremman pesutuloksen saamiseksi erittäin likaista pyykin pestäessä.

Voit lyhentää kevyesti liikaantuneen pyykin pesuaikaa painamalla Pika/intensiivinen painiketta ohjelmissa, joissa intensiivinen on valittu. Kun painiketta painetaan kerran, LED-valo sammuu ja normaali liikkeen pyykin ohjelma-aika näytetään. Kun samaa painiketta painetaan toisen kerran, pikapesu-valo syttyy, aika lyhenee hieman ja kevyesti liikaantuneelle pyykille sopiva ohjelman minimaika näytetään. Ohjelmien kestoa voidaan lyhentää 50 %, kun tämä toiminto valitaan. Optimoidut pesuvaiheet, tehokkaat mekaaniset liikkeet ja optimoitu vedenkulutus takaavat hyvän pesutuloksen lyhennetyistä kestoista huolimatta.

• Extra Rinse (Ylimääräinen huuhtelu)

Tämä toiminto lisää ylimääräisen huuhtelukerran pääpesun jälkeisen huuhtelun lisäksi. Se auttaa vähentämään herkkäihoisten (esim. vauvat ja allergisesta ihosta kärsivät) altistumista pesuainejäämille.

• Steam (Höyry)

Tämä toiminto vähentää ryppyjen muodostumista puuvilla, keinokuitu- ja sekalaiseen pyykkiin, lyhentää silitysaikoja ja poistaa tahrat pehmentämällä ne.

*Pyykki voi olla kuumempi pesujakson päättyessä, kun höyrytoimintoa käytetään ohjelman lopussa. Tämä on normaali olosuhde ohjelman käyttöolosuhteiden mukaan.



Älä käytä nestemäisiä pesuaineita, jos koneessa ei ole nestemäisen pesuaineen lokeroa tai annostelutoimintoa. Vaatteet voivat tahrinua.

• ProDose (Automaattinen annostelu)

Voit muuttaa annostelua ja pesuainetta tällä lisätoimintopainikkeella. Lisätietoja on luvussa "4.2.6.2 Pulveripesuaineen annostelun valinta, peruutus tai käyttö".

• Remote Control (Kaukosäädin)

Voit käyttää tätä lisätoimintoa pesukoneen liittämiseen älylaitteisiin. Katso tarkemmat tiedot kohdasta 4.3.15 HomeWhiz-toiminto ja kauko-ohjaus.

• Mukautettu ohjelma

Tätä lisätoimintoa voidaan käyttää vain puuvilla- ja keinokuituohjelmille, ja sen käyttö vaatii HomeWhiz-sovelluksen. Kun tämä lisätoiminto on aktivoitu, voit lisätä ohjelmaan enintään 4 lisähuuhtelua. Voit valita ja käyttää myös joitakin sellaisia lisätoimintoja, jotka eivät ole normaalisti käytettävissä pesukoneessasi. Voit pidentää tai lyhentää puuvilla- ja keinokuituohjelmien kestoa turvallisella alueella.



Pesutulos ja pesukoneen energiankulutus poikkeavat ilmoitetuista tiedoista, kun Ohjelman henkilökohtaistaminen lisätoiminto on valittuna.

4.3.8.2 Toiminnot/ohjelmat, jotka voidaan valita painamalla toimintopainikkeita 3 sekunnin ajan

• Anti-Crease+ (Rypistymisenesto+)

Pidä 1. Lisätoiminto painike painettuna 3 sekuntia. Kun tämä toiminto on valittuna, rumpu jatkaa pyörimistä enintään 8 tunnin ajan, jotta pyykki ei rypistyisi ohjelman päätyttyä. Voit peruuttaa ohjelman ja ottaa pyykki pois koneesta milloin tahansa tämän 8 tunnin aikana. Voit peruuttaa toiminnon lisätoiminnon valintapainikkeella tai koneen Päälle/pois-painikkeella.

• Automaattisen annostelun asetus 3'

Aktivoidaan painamalla 3. lisätoimintopainiketta (automaattinen annostelu) 3 sekuntia. Nestemäisen pesuaineen tai huuhteluaineen annostelumäärää voidaan muuttaa tällä toiminnolla.

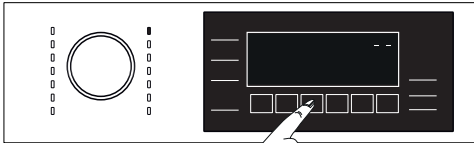

Nestemäisen pesuaineen ja huuhteluaineen annosteluasetusten muuttaminen:

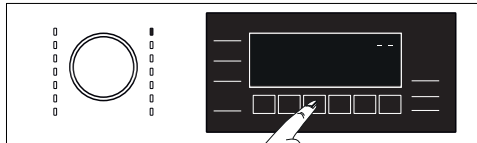

- Paina ja pidä Automaattinen annostelu -painiketta painettuna 3 sekunnin ajan.

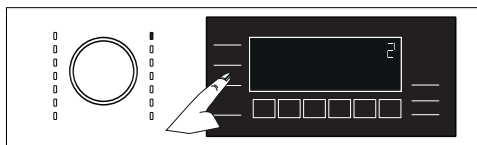

- Nestemäisen pesuaineen annosteluasetuksia voidaan muuttaa painamalla "Linkous" valintanäppäintä alla esitetyllä tavalla:
1 : Matala
2 : Keskitaso
3 : Korkea

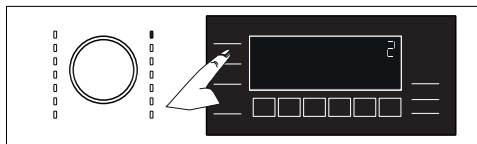

- Huuhteluaineen annosteluasetuksia voidaan muuttaa painamalla "Lämpötila" valintanäppäintä alla esitetyllä tavalla:
1 : Matala
2 : Keskitaso
3 : Korkea

- Kun annosteluasetuksia on muutettu, voit palata päävalikkoon painamalla automaattisen annostelun näppäintä. Ennen kuin asetukset on tehty, tapahtuu annostelu viimeisimpien asetusten mukaan kaikissa ohjelmissa.

• Lapsilukko 3''

Käytä lapsilukkotoimintoa estääksesi lapsia käsittelemästä konetta. Näin voit välttää käynnissä olevan ohjelman muutokset.

	Voit kytkeä koneen päälle ja pois päältä Päälle/Pois-painikkeella, kun lapsilukko on aktiivinen. Kun kytket koneen uudelleen päälle, ohjelma jatkaa kohdasta, johon se viimeksi jäi.
	Kone antaa varoitusäänimerkin, jos painat jotain painiketta lapsilukon ollessa aktiivinen. Varoitusäänimerkki peruutetaan kun painiketta painetaan viisi kertaa peräkkäin.

Lapsilukon ottaminen käyttöön:

Pidä lisätoimintopainike 5 painettuna 3 sekunnin ajan. Kun laskenta "3- 2- 1" näytössä päättyy, katoaa lapsilukon symboli näytöltä. Voit vapauttaa 5. lisätoiminto -painikkeen, kun tämä symboli tulee esiin.

Lapsilukon poistaminen käytöstä:

Pidä lisätoimintopainike 5 painettuna 3 sekunnin ajan. Kun laskenta "3- 2- 1" näytössä päättyy, katoaa lapsilukon symboli näytöltä.

• Langaton yhteys

Voit yhdistää koneen ja älylaitteen langattoman yhteyden avulla. Voit käyttää pariiksi liitettyä älylaitetta koneen tietojen näyttämiseen ja koneen toimintojen hallintaan.

Langattoman yhteyden ottaminen käyttöön:

Pida kauko-ohjaustoiminnon painike painettuna 3 sekunnin ajan. Kun laskenta "3- 2- 1" näytöllä päättyy, "Päälle" symboli tulee esiin. Kun tämä ilmoitus näytetään vapautaa painike kaukosäätimessä. Langattoman yhteyden kuvake vilkkuu, kun tuote yhdistetään Internetiin. Kuvake alkaa palaa jatkuvasti, kun yhteys on muodostettu.

Langattoman yhteyden poistaminen käytöstä:

Pida kauko-ohjaustoiminnon painike painettuna 3 sekunnin ajan. Laskenta "3- 2- 1" ilmestyy näyttöön ja "Pois" -kuvake näytetään.



Langattoman yhteyden käyttämiseksi, koneen asetus on suoritettava HomeWhiz-sovelluksen kautta. Asetuksen jälkeen langaton yhteys muodostetaan, jos painat "Kaukosäädin" -painiketta.

4.3.9 Päätymisaika

Ajan näyttö

Kun päätymisaikatoiminto on valittu, ohjelman käynnistymiseen jäljellä oleva aika näytetään muodossa 1h, 2h. Kun ohjelma on käynnissä, kone näyttää sen jäljellä olevan ajan tunteina ja minuutteina, esim. 01:30.



Ohjelman kesto voi erota "Ohjelma- ja kulutustaulukko" -osiossa mainituista arvoista riippuen veden paineesta, kovuudesta ja lämpötilasta, ympäristön lämpötilasta, pyykin määrän ja laadusta, valituista lisätoiminnoista sekä verkkoyännitteen muutoksista.

Tietyn ajan kuluttua, kun päätymisaikatoiminto on aktivoitu, kone siirtyy valmiustilaan ja osa Led-valoista näytöllä sammuu. Jos käyttäjä suorittaa jonkin toiminnon, valot sytyvät uudelleen.

Päätymisaikatoiminto mahdollistaa pesuohjelman käynnistymisen viivyttämisen enintään 24 tunnilla. Kun painat **Päätymisaika-painiketta**, ohjelman arvioitu päätymisaika näkyy näytössä. Jos **Päätymisaika** on asetettu, **Päätymisajan** merkkivalo syttyy.

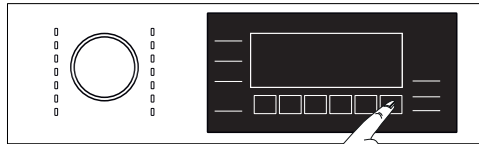

Jotta päätymisaikatoiminto on aktiivinen ja ohjelma päättyy määritetyn ajan kuluttua, sinun on painettava **Käynnistä/tauko** painiketta ajan säätämisen jälkeen.

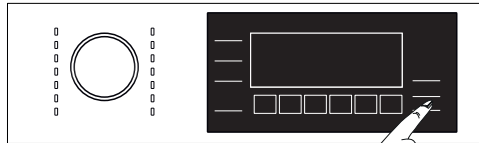

Jos haluat peruuttaa päätymisaikatoiminnon, kytke tuote pois ja päälle painamalla **Päälle/Pois** painiketta.

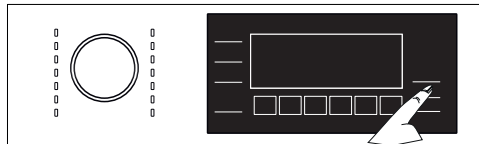

Kun olet aktivoivut päätymisaikatoiminnon, älä lisää nestemäistä pesuainetta jauhemaisen pesuaineen lokeroon 2. Vaatteet voivat tahrinutua.

- 1 Avaa täyttöluukku, aseta pyykki sisään ja lisää pesuaine jne.
- 2 Valitse pesuohjelma, lämpötila, linkousnopeus ja mahdolliset lisätoiminnot.
- 3 Aseta haluamasi päätymisaika painamalla **Päätymisajan asetus**-painiketta. **Päätymisajan** asetusilmaisin syttyy.

4 Paina **Käynnistä/tauko**-painiketta. Aikaviiveen laskenta alkaa.



Pyykkiä voidaan lisätä koneeseen Päätymisajan laskurin aikana. Laskennan lopussa päätymisajan symboli katoaa näkyvistä, pesujakso käynnistyy ja valitun ohjelman aika tulee näkyviin näyttöön.

4.3.10 Ohjelman käynnistäminen

1 Käynnistä ohjelma painamalla Käynnistä/Tauko-painiketta.

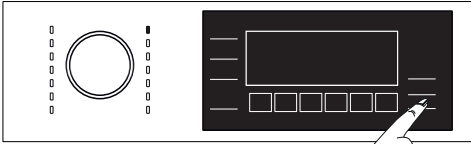

3 Täyttöluukku on lukittu. Luukkulukko-symboli näkyy näyttössä, kun täyttöluukku on lukittu.

4 Käynnissä oleva ohjelmavaihe osoitetaan ohjelman seurannan merkkivaloilla näyttössä.



Kone kytkeytyy automaattisesti pois päältä 10 minuutin kuluttua, jos ohjelmaa ei käynnistetä eikä mitään painiketta paineta. Näyttö ja kaikki ilmaisimet sammuvat. Jos painat Päällä/pois -painiketta, näytetään valitun oletusohjelman tiedot.

4.3.11 Täyttöluukun lukko

Koneen täyttöluukussa on lukitusjärjestelmä, joka estää luukun avaamisen tilanteissa, joissa veden taso on liian korkea.

Näyttöön ilmestyy Luukku lukittu -symboli, kun täyttöluukku on lukittu.



Luukku lukitaan, kun kauko-ohjaustoiminto valitaan. Luukku voidaan silloin avata vasta, kun kauko-ohjaustoiminto on poistettu käytöstä kauko-ohjauspainiketta painamalla tai ohjelmanvalitsinta kiertämällä.

Täyttöluukun avaaminen sähkökatkon aikana:



Sähkökatkon aikana voit käyttää täyttöluukun pumpun suodattimen kannen alla sijaitsevaa hätäkahvaa avataksesi täyttöluukun manuaalisesti.



Jotta vesi ei vuoda ulos luukkuja avattaessa, varmista, ettei koneen sisälle ole jäänyt vettä.

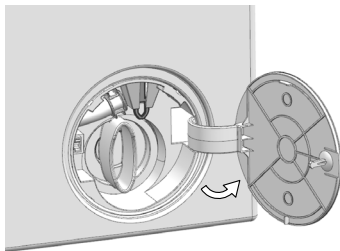

- Sammuta laite ja kytke se irti virtalähteestä.
- Avaa pumpun suodattimen kansi.

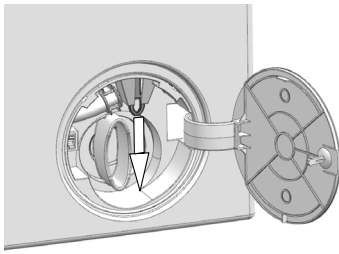

- Vedä täyttöluukun hätäkahvaa työkalulla ja vapauta se. Avaa nyt täyttöluukku.
- Toista edellinen vaihe, jos täyttöluukku ei avaudu.

4.3.12 Valintojen muuttaminen ohjelman käynnistyttyä

Pyykin lisääminen ohjelman ollessa käynnissä

Kun **Käynnistä/tauko** painiketta painetaan, pyykin lisäässymboli syttyy näytöllä, luukun lukko avautuu, jos koneeseen voidaan lisätä koneeseen. Luukun lukon kuvake näytöllä sammuu, kun luukun lukko on deaktivoitu. Kun olet lisännyt pyykit, sulje luukku ja paina Käynnistä/Tauko -painiketta vielä kerran jatkaaksesi pesuohjelmaa.

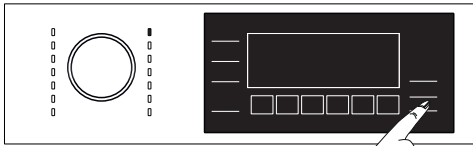

Jos veden määrä ei ole oikea **Käynnistä/Tauko**-painiketta painettaessa, luukun lukkoa ei voida avata ja luukun lukon kuvake pysyy näytöllä.



Jos koneen sisällä olevan veden lämpötila on yli 50 °C, et voi deaktivoida luukun lukkoa turvallisuussyistä, vaikka vedentaso on riittävä.

Koneen kytkeminen pysäytystilaan:

Voit kytkeä koneen taukotilaan, jos **Käynnistä/tauko** -painiketta painetaan ohjelman ollessa käynnissä. Pysäytyssymboli vilkkuu näytössä.

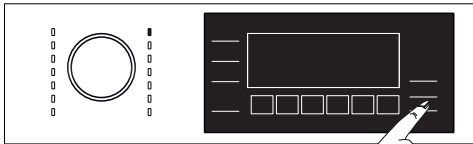

Ohjelma valinnan muuttaminen ohjelman käynnistyttyä:

Ohjelmaa ei voida muuttaa sen ollessa käynnissä. Ohjelma on keskeytettävä, jos lapsilukko ei ole päällä ja uusi ohjelma valittava. Tämä peruuttaa nykyisen ohjelman.



Valittu ohjelma alkaa alusta.

Lisätoimintojen, nopeuden ja lämpötilan muuttaminen

Voit peruuttaa tai ottaa käyttöön lisätoimintoja pesuohjelman vaiheesta riippuen. Katso kohta "Lisätoiminnon valinta".

Voit muuttaa myös linkousnopeuden ja lämpötilan asetuksia. Katso kohdat "Linkousnopeuden valitseminen" ja "Lämpötilan valitseminen".



Äänimerkki kuuluu, jos muuttaminen ei ole sallittu.

Täyttöluukku ei avaudu, jos veden lämpötila koneessa on korkea, tai jos vedenpinnan taso on täyttöluukun perustasonyläpuolella.

4.3.13 Ohjelman peruuttaminen

Ohjelma perutaan, kun kone kytketään päälle ja pois. Pidä **Päällä/Pois** painiketta painettuna 3 sekuntia.

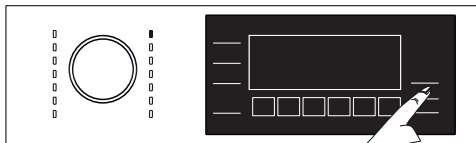

Jos painat Päällä/Pois-painiketta lapsilukon ollessa aktiivinen, ohjelmaa ei perueteta. Pura ensin lapsilukko.

Jos haluat avata täyttöluukun, kun olet peruuttanut pesuohjelman, mutta luukku ei ole mahdollista avata, koska vedenpinnan taso koneessa on täyttöaukon perustason yläpuolella, kierrä ohjelmanvalintapainiketta Pumpaus+Linkousohjelmaan ja tyhjennä vesi koneesta.

4.3.14 Ohjelman päättäminen

Päättymissymboli näkyy näytössä, kun ohjelma on päättynyt.

Tuote sammuu automaattisesti, jos mitään painiketta ei paineta 10 minuutin kuluessa. Näyttö ja kaikki merkkivalot sammutetaan.

Suoritettujen ohjelman vaiheet tulevat näkyviin, jos painat virtapainiketta.

4.3.15 Kauko-ohjaustoiminto

Voit tarkastaa pesukoneen älylaitteesta ja saada tietoja koneen tilasta kauko-ohjaustoiminnon avulla. Voit suorittaa useita koneen toimintoja älylaitteesta käyttämällä kauko-ohjaussovellusta. Jotkin ominaisuudet ovat käytettävissä ainoastaan kauko-ohjaustoimintoa käytettäessä.

Kauko-ohjaussovellus on ladattava sovellusmyymälästä älylaitteeseen langattoman yhteyden käyttämiseksi koneessa.

Varmista, että älylaite on yhdistetty Internetiin sovelluksen käyttämiseksi.

Jos käytät sovellusta ensimmäisen kerran, rekisteröi käyttäjätili noudattamalla ohjeita sovelluksessa. Voit käyttää kaikkia kotisi tuotteita HomeWhiz-toiminnolla tämän tilin kautta, kun rekisteröinti on valmis.

Älylaitteen Bluetooth-toiminnon on oltava päällä ja laite yhdistetty Internetiin asetuksen aikana. Älylaitteen tulee olla pesukoneen läheisyydessä. Asetuksen jälkeen Bluetooth voidaan kytkeä pois päältä tai älylaitteen ei tarvitse olla pesukoneen lähellä. Voit käyttää tuotetta, jos älylaitteesi on liitetty Internetiin.

Voit nähdä tiliksi liitetyt tuotteet koskettamalla "Lisää/poista tuote" -painiketta sovelluksen "Tuotteet"-sivulla.

Voit käyttää näiden tuotteiden parin muodostamisen tällä sivulla.

Kun sovellus on asetettu kauko-ohjaustoiminnolla, voi pesukone lähettää tilatietoja älylaitteen kautta.



Katso HomeWhiz-sovelluksen tukemat Android- ja iOS-versiot osoitteesta www.homewhiz.com.

Pesukone lähettää sinulle ilmoituksen HomeWhiz-sovelluksen kautta seuraavissa tilanteissa:

- Ohjelman päättyessä
- Kun pesukoneen luukku avataan,
- Jos vedensyöttö on suljettu varoitus näytetään,
- Jos turvavaroitus annetaan,



Kauko-ohjaustoiminnon käyttö edellyttää, että olet asentanut sovelluksen älylaitteeseesi ja että pesukone on yhdistetty kotiverkkoosi. Jos pesukonetta ei ole yhdistetty kotiverkkoon, se toimii kuin perinteinen kodinkone, jossa ei ole HomeWhiz-toimintoa.

Kone toimii kotisi langattomaan verkkoon yhdistettynä. Sovelluksesta tehdyt tarkastukset tapahtuvat tämän verkon kautta, joten langattoman signaalin vahvuuden tulee olla hyvä koneen asennuspaikassa.

Toimii HomeWhiz 2.4 GHz taajuusalueella.



Kaikkia käyttöoppaan "**YLEISIÄ TURVALLISUUSOHJEITA**" -kohdassa annettuja ohjeita tulee noudattaa myös silloin, kun konetta käytetään HomeWhiz-toiminnon kautta

Internet-yhteys vaaditaan kauko-ohjaustoiminnon käyttämiseksi. Sovellus ei toimi muutoin älylaitteessasi. Ota yhteyttä Internet-palveluntarjoajaasi, jos Internet-yhteyden toiminnassa tai käytössä ilmenee ongelmia.

4.3.15.1 Kauko-ohjauksen asetus

Yhteys tulee muodostaa tuotteen ja sovelluksen välillä, jotta sovellusta voitaisiin käyttää.



Internet-yhteys vaaditaan kauko-ohjaustoiminnon käyttämiseksi. Sovellus ei toimi muutoin älylaitteessasi. Ota yhteyttä Internet-palveluntarjoajaasi, jos Internet-yhteyden toiminnassa tai käytössä ilmenee ongelmia.

- Jos olet lisäämässä tuotteen ensimmäisen kerran, napauta sovelluksessa "Lisää/poista tuote" ja paina sitten "Yhdistä tuote verkkoon napauttamalla tästä". Jatka noudattamalla sovellukseen tulevia ohjeita.
- Varmista, että pesukone on kytketty pois päältä, asetuksen aloittamiseksi. Aseta pesukone kauko-ohjaustoiminnon asetustilaan pitämällä **Päällä/pois** painiketta ja **kauko-ohjaus** painiketta painettuina samanaikaisesti 3 sekunnin ajan.

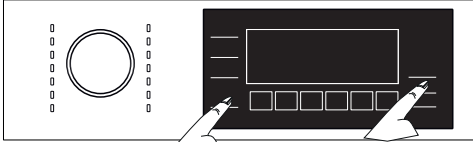

- Animaatio ilmestyy kauko-ohjauksen asetukseen ja langattoman yhteyden kuvake vilkkuu, kunnes kone on yhdistetty Internetiin. Vain virtapainike on käytettävissä tässä tilassa. Muut painikkeet eivät toimi.

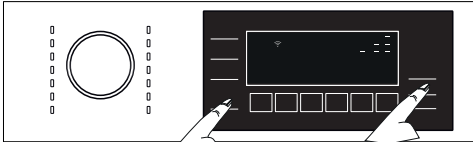

- Paina "Lisää/poista tuote" painiketta sovelluksen näytöllä ja napsauta "Yhdistä uusi tuote verkkoon" näytöllä.
- Noudata kauko-ohjaussovelluksen näytöllä annettuja ohjeita.
- Kun asetukset on määritetty, anna pesukoneelle nimi. Näet lisätyn tuotteen "Tuotteet" sivulla.



Jos asennusta ei suoriteta loppuun 5 minuutin kuluessa, pesukone kytkeytyy automaattisesti pois päältä. Asetusprosessi on aloitettava silloin uudelleen alusta. Jos ongelma jatkuu, ota yhteys valituttuun huoltoon.

Pesukonetta voidaan käyttää useammilla älylaitteilla. Lataa silloin kauko-ohjaussovellus kaikkiin käytettäviin laitteisiin. Kun olet käynnistänyt sovelluksen, sinun on kirjauduttava sisään aiemmin luomaasi tiliin, johon liitit pesukoneen. Vaihtoehtoisia ohjeita löydät kohdasta "Jonkin toisen käyttäjän tiliin liitetyn pesukoneen lisääminen sovellukseen".



Kauko-ohjaussovellus saattaa vaatia sinua syöttämään pesukoneen arvokilpeen merkityn tuotenumeron. Arvokilpi sijaitsee pesukoneen luukun sisäpuolella. Tuotenumero sisältyy arvokilven tietoihin.



4.3.15.2 Jonkin toisen käyttäjän tiliin liitetyn pesukoneen lisääminen sovellukseen

Jos käyttämäsi pesukone on lisätty jo aiemmin järjestelmään jonkin toisen käyttäjätiliin kautta, sinun on luotava uusi tili kauko-ohjauksen rekisteröimiseksi ja asettamiseksi ja avattava HomeWhiz-sovellus tällä tiillä. Noudata ohjeita luvussa 4.3.15.1 sisäänkirjautumisen ja koneen asetuksen jälkeen.



Tuotteen lisäyspyyntö lähetetään tuotteen omistajalle sähköpostilla. Voit aloittaa tuotteen käytön, kun sen omistaja vahvistaa pyynnön. Tämän lisäksi tuotteen omistaja voi hyväksyä tai hylätä sovelluksen lähettämän pyynnön. Napsauta asetusvälilihteä sovelluksen aloitussivulla. Avaa käyttäjän yhteysasetukset ja lähetetty pyyntö voidaan hyväksyä.

4.3.15.3 Kauko-ohjaustoiminnon tilin linkityksen poistaminen

Noudata seuraavia ohjeita aiemmin jonkun toisen henkilön tilin linkitetyn pesukoneen poistamiseksi.

- Kytke kone päälle virtapainikkeella.
- Kun kone on käynnissä, pidä **Kauko-ohjaus** ja **Päätymisajan** asetus painike painettuna 5 sekuntia.

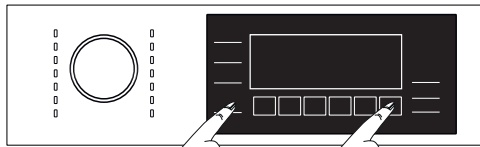

- Kuulet äänimerkin, joka ilmoittaa pyynnöstä laskennan "5- 4- 3- 2- 1" jälkeen näytöllä. Linkityksen poistaminen kestää muutaman sekunnin.



Tämän toiminnon jälkeen voidaan pesukoneen kauko-ohjaustoimintoa käyttää, kunnes toinen asetus suoritetaan.

Tuotteen ei tarvitse olla yhdistettynä Internetiin tilin linkityksen poistamista varten. Pyyntösi vastaanotetaan. Tämä linkitys poistetaan automaattisesti, kun tuote liitetään Internetiin ensimmäisen kerran.

4.3.15.4 Kauko-ohjaustoiminto ja sen käyttö

Langaton yhteys kytkeytyy automaattisesti päälle kauko-ohjauksen asettamisen jälkeen. Katso langattoman yhteyden käyttöön ottamista ja käytöstä poistamista koskevat ohjeet kohdasta "4.3.8.2 Langaton yhteys".

Jos pesukone kytketään pois ja päälle, kun langaton yhteys on päällä, yhdistetään langaton yhteys uudelleen.

Jos verkon salasana muutetaan tai modeemi sammutetaan, sammuu langaton yhteys automaattisesti. Tämän vuoksi langaton yhteys pitää kytkeä uudelleen päälle, jos haluat käyttää Kauko-ohjaustoimintoa.

Voit tarkastaa yhteyden tilan langattoman yhteyden symbolista näytöllä. Jos symboli palaa jatkuvasti, kone on yhdistetty Internetiin. Jos symboli vilkkuu, kone pyrkii muodostamaan yhteyden. Jos symboli ei pala, konetta ei ole yhdistetty.



Kauko-ohjaustoiminto on valittavissa, kun langaton yhteys on päällä.

Tarkista yhteyden tila, jos kauko-ohjaustoiminto ei ole valittavissa. Jos yhteys ei toimi, toista laitteen alkuasennus.

Jos haluat käyttää kauko-ohjausta pyykinpesukoneeseesi, paina **Kauko-ohjaus** painiketta ottaaksesi kauko-ohjaustoiminnon käyttöön. Kun toiminto on otettu käyttöön, näkyviin tulee alla esitetty näyttö.

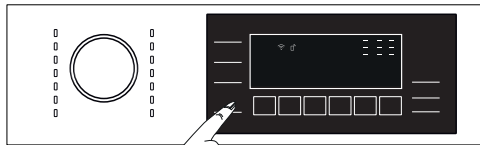

Kun kauko-ohjaustoiminto on päällä, kone voidaan vain kytkeä päälle ja pois ja sen tila jäljittää. Ja kaikkia toimintoja lapsilukon asettamista lukuun ottamatta voidaan hallita sovelluksen kautta.

Kauko-ohjauspainikkeen ilmaisoin osoittaa, onko toiminto päällä vai pois päältä.

Kun kauko-ohjaustoiminto on pois päältä, kaikki toiminnot suoritetaan pesukoneen ohjauspaneelin kautta ja sovellusta voidaan käyttää ainoastaan ohjelmakulun tilan seuraamiseen.

Kauko-ohjaus ei ehkä ole päällä, jos kauko-ohjauksen yhteys ei ole päällä tai koneen luukku on auki.

Kun tämä kone aktivoidaan kerran pesukoneessa, pysyvät tietyt olosuhteet ulkoisessa jaksossa ja toimivat vaikka kone olisi päällä tai pois ja mahdollistaa koneen tarkastamisen Internetin kautta mistä tahansa.

Toiminto poistetaan kuitenkin tietyissä tilanteissa käytöstä turvallisuussyistä:

- Sähkökatko sammuttaa pesukoneen
- Kun pesukoneen luukku avataan
- Kun virtapainiketta painetaan ohjauspaneelissa

4.3.15.5 Vianetsintä

Noudata alla olevia ohjeita, jos koneen käytössä tai yhteyden toiminnassa ilmenee ongelmia. Tarkasta jatkuuko ongelma, kun toiminto on suoritettu. Jos ongelma jatkuu, suorita seuraavat toimenpiteet.

- Varmista, että älylaite on liitetty oikeaan kotiverkkoon.
- Sulje ja avaa tuotteen sovellus uudelleen.
- Avaa asetukset valikossa ja säädä langaton yhteys: Jos langaton yhteys on katkaistu: muodosta se uudelleen sovelluksen kautta.
- Jos yhteyden muodostaminen ei edelleenkaan onnistu, suorita pesukoneen alkuasetukset uudelleen. Ota yhteys valtuutettuun huoltoon, jos ongelmaa ei voida korjata.

4.4 Ylläpito ja puhdistaminen



Lue "Turvallisuusohjeet" osa ensin!

Laitteen käyttöaika pitenee ja usein esiintyvät ongelmat vähenevät, jos laite puhdistetaan säännöllisin välein.

4.4.1 Pesuainelokeron puhdistus

Milloin puhdistetaan

- Jos huomaat kovettunutta, pinttynyttä pesuainetta tai huuhteluainetta, kun avaat annosteluastian kannen,
- Jos et ole tyytyväinen pesutulokseen (pesuaine tai huuhteluaine ei välttämättä kulkeudu pyykkien joukkoon, sillä se on kovettunut),
- Jos nesteet lokerossa eivät vähene pitkään aikaan, vaikkot lisää pesuainetta tai huuhteluainetta, kun annostus on valittu,
- Jos haluat vaihtaa lokeroon lisäämiäsi pesuaineita (et esimerkiksi ole tyytyväinen pesuaineeseen etkä halua käyttää sitä) tai jos olet tehnyt virheen aineiden lisäämisen yhteydessä (olet esimerkiksi lisännyt pesuainetta huuhteluainelokeron ja huuhteluainetta pesuainelokeron),
- Jos aiot lisätä toisen merkistä pesuainetta tai huuhteluainetta kuin mitä yleensä käytät,
- Jos lisäät erilaista pesuainetta (esimerkiksi värilliselle pyykille tarkoitettua pesuainetta, kun lokerossa on valkoiselle pyykille tarkoitettua pesuainetta),
- Jos lisäät pesuainetta, jonka pitoisuus on eri (jottei vanha pesuaine mene hukkaan, voit lisätä sitä jauhelokeron seuraavalla pesukerralla ja valita näytöltä "powder detergent active"),
- Jos uudella lisättävällä huuhteluaineella on samat ominaisuudet, mutta eri tuoksu (muista, että jos lisäät uutta huuhteluainetta puhdistamatta edellisen jäänteitä, tämä seos tuoksuu erilaiselta),
- Jos et aio käyttää tuotetta pitkään aikaan (esimerkiksi kesämökille mentäessä, kun sieltä palataan 3 tai useamman kuukauden kuluttua) (pesuaine saattaa paksuuntua ja kovettua, jolloin järjestelmä ei pysty suorittamaan annostelua, vaikka se näyttää lokeroiden olevan täynnä).

Puhdistaminen:

Paina ennen puhdistamista Päälle/Pois-painiketta kytkääksesi koneen pois päältä ja irrota se verkkovirrasta.



On suositeltavaa käyttää suojäkäsineitä, jotta vältyt koskettamasta pesuainelokerosta poistettavaa pesuainetta tai muita pesuaineita.

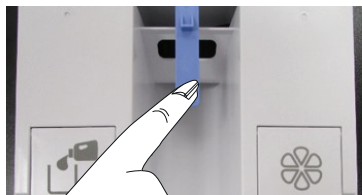

- Paina sinistä osaa keskellä pesuainelokeroa ja vedä sitten laatikko itseäsi kohti vetääksesi sen ulos.

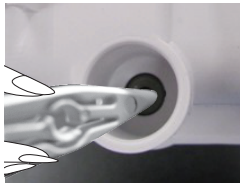
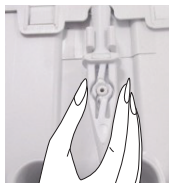

- Irrota laatikon takana sijaitseva poistopalkki.
- Tyhjennettävän pesuainelokeron takana oleva aukko sijaitsee säiliön päällä.
- Työnä poistopalkki varovasti pesuainelokeron takana sijaitsevaan aukkoon.
- Pesuaine alkaa virrata säiliöön.
- Toista sama toimenpide huuhteluaineelle.

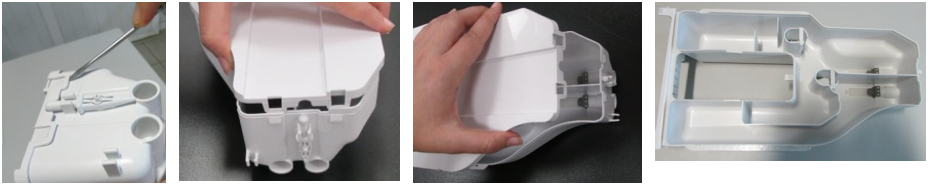

- Käytä talttapäistä ruuvimeisseliä irrottaaksesi pesuainelokeron yläsuojusta kiinni pitävät liuskat (liuskia on yhteensä kuusi: kaksi lokeron oikealla puolella, kaksi vasemmalla ja kaksi takana) ja pese lokeron sisäpuoli.
- Kun olet pessyt pesuainelokeron, aseta suojus takaisin paikoilleen. Varmista, että kaikki liuskat on kiinni. Jos liuskat eivät mene kunnolla kiinni, nesteet saattavat vuotaa tai pesuainelokero saattaa jäädä jumiin tai sitä on vaikea liikuttaa lokeron liukurissa. Tästä syystä varmistu, että kaikki liuskat ovat kiinni paikoillaan.
- Kiinnitä poistopalkki paikoilleen lokeron taakse.
- Ota huomioon lokeron aukko ja liukurit ja työnnä se takaisin paikoilleen. Kun pesuaine ja huuhteluaine on lisätty, kone on valmis käyttämään ohjelmia annostelutoiminnolla.

4.4.2 Täyttöluukun ja rummun puhdistus

Laitteet joissa on rummun puhdistusohjelma, katso Laitteen käyttö - ohjelmat.



Toista rummun puhdistus kahden kuukauden välein.

Käytä pesukoneille soveltuvaa kalkinpoistoinetta.



Varmista jokaisen pesun jälkeen, ettei koneeseen jää vieraita aineita. Jos kuvassa näkyvän tiivisteiden reiät ovat tukossa, avaa ne hammastikulla. Vieraat metalliesineet muodostavat ruostetahroja koneen rumpuun. Puhdista tahrat rummun pinnasta käyttäen ruostumattomalle teräkselle tarkoitettua puhdistusainetta. Älä koskaan käytä teräsvillaa rummun puhdistamiseen. Ne vahingoittavat muovi- ja kromiosia ja pinnoitetta.

4.4.3 Rungon ja ohjauspaneelin puhdistus

Pyyhi laitteen runko pesuaineviedellä tai tarvittaessa syövyttämättömällä miedolla geelipuhdistusaineella ja kuivaa pehmeällä liinalla.

Käytä ohjauspaneelin puhdistamisessa vain pehmeää, kosteaa liinaa.

4.4.4 Vedenotto-suodattimien puhdistus

Kaikkien vedenottoventtiilien päissä on suodatin laitteen taustapuolella, samoin kaikkien vedenottoletkujen päissä, josta ne on kiinnitetty hanaan. Suodattimet estävät vieraiden esineiden ja lian pääsyn laitteeseen veden mukana. Suodattimet tulee puhdistaa jos ne ovat likaiset.

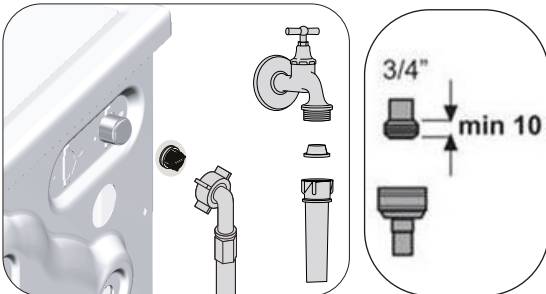

1. Sulje hanat.
2. Irrota vedenottoletkujen mutterit vedenottoventtiilien suodattimiin pääsemiseksi. Puhdista ne sopivankokoisella harjalla. Jos suodattimet ovat liian likaiset, irrota ne paikoiltaan pihdeillä ja puhdista seuraavasti.
3. Ota suodatin ulos vedenottoletkun litteästä päästä tiivisteineen ja puhdista ne huolellisesti juoksevalle vedellä.
4. Aseta tiivisteet ja suodattimet varovasti takaisin paikoilleen ja kiristä mutterit käsin.

4.4.5 Jäämaveden poisto ja pumpun suodattimen puhdistus

Laitteen suodatinjärjestelmä estää kiinteiden esineiden, kuten nappien, kolikoiden ja kangaskuitujen, aiheuttaman pumpun juoksupyörän tukkeutumisen pesuvettä poistettaessa. Näin vesi poistuu ongelmitta, ja pumpun käyttöikä pitenee.

Jos kone ei pysty poistamaan vettä, pumpun suodatin on tukkeutunut. Suodatin tulee puhdistaa aina kun se on tukkeutunut tai joka 3 kuukausi. Vesi on poistettava ensin pumpun suodattimen puhdistamiseksi.

Lisäksi ennen laitteen kuljettamista (esimerkiksi muutettaessa toiseen taloon) vesi on tyhjennettävä koneesta kokonaan.



VAROITUS: Pumpun suodattimeen jääneet vierasesineet voivat vahingoittaa laitetta tai aiheuttaa melua.

VAROITUS: Alueilla, joissa jäätyminen on mahdollista, hana tulee sulkea, järjestelmän letku irrottaa ja vesi laitteen sisällä on tyhjennettävä, kun laite ei ole käytössä.

VAROITUS: Sulje päävesiletkun vesihana jokaisen käytön jälkeen.

Likaisen suodattimen puhdistamiseksi ja veden poistamiseksi:

- 1 Irrota pistoke pistorasiasta irrottaaksesi laitteen kokonaan verkkovirrasta.



VAROITUS: Veden lämpötila tuotteen sisällä voi nousta jopa 90 celsiusasteeseen. Vältäaksesi palovammavaaran puhdista suodatin, kun koneen sisällä oleva vesi on ensin jäähtynyt.

- 2 Avaa suodattimen kansi.

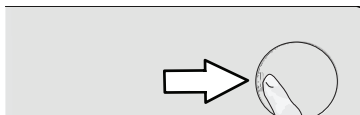

- 3 Noudata seuraavia vaiheita veden tyhjentämiseksi.

Jos laitteessa on veden hätätyhjennysletku, vesi poistetaan:

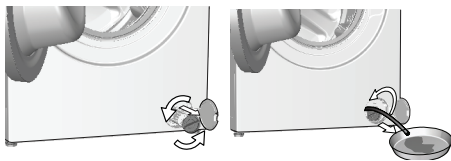

- a Vedä hätäpoistoletku pois paikoiltaan.
- b Aseta suuri keräysastia letkun suun alle. Tyhjennä vesi keräysastiaan vetämällä tulppa irti letkun päästä. Kun astia on täynnä, tuki letkunsuu laittamalla tulppa takaisin. Kun astia on tyhjennetty, toista edellä oleva toimenpide, kunnes kaikki vesi on tyhjennetty laitteesta.
- c Kun veden tyhjentäminen on loppu, sulje letkun pää tulpalla, ja laita letku paikoilleen.
- d Käännä ja irrota pumpun suodatin.

- 4 Puhdista kaikki jäämät suodattimesta, samoin pumpun juoksupyörän alueelta mahdolliset kuidut.
- 5 Kiinnitä suodatin takaisin paikoilleen.
- 6 Jos suodattimen tulppa koostuu kahdesta osasta, sulje suodattimen tulppa painamalla kielekettä. Jos tulppa on yksiosainen, aseta ensin alaosan kielekkeet paikoilleen ja sulje painamalla yläosaa.



Lue "Turvallisuusohjeet" osa ensin!

Vika	Syy	Ratkaisu
Ohjelma ei käynnisty täyttöluukun ollessa kiinni.	Käynnistä / Pysäytä / Peruuta -painiketta ei ole painettu. Täyttöluukun sulkeminen voi olla hankalaa johtuen liiallisesta pyykkimäärästä.	<ul style="list-style-type: none"> • *Paina Käynnistä/Keskeytä/Peruuta-painiketta. • Vähennä pyykkien määrää ja varmistu siitä että täyttöluukku on kunnolla kiinni.
Ohjelmaa ei voi käynnistää tai valita.	Kone on siirtynyt suojaustilaan johtuen syöttöongelmasta (verkkojännite, vedenpaine jne.).	<ul style="list-style-type: none"> • Paina Päälle/Pois-painiketta 3 sekunnin ajan laitteen tehdasasetusten palauttamiseksi. (Katso "Ohjelman peruuttaminen")
Laitteen sisällä on vettä.	Koneeseen on kertynyt jonkin verran vettä johtuen laadunvalvonnan prosesseista tuotannon aikana.	<ul style="list-style-type: none"> • Tämä ei ole vika. Vesi ei vahingoita konetta.
Laitte ei ota vettä sisään.	Hana on käännetty kiinni. Veden ottoletku voi olla mutkalla. Veden otto-suodatin voi olla tukossa. Täyttöluukku ei ole kiinni.	<ul style="list-style-type: none"> • Käännä hanat auki. • Suorista veden ottoletku. • Puhdista suodatin. • Sulje luukku.
Laitte ei tyhjennä vettä.	Vedenpoistoletku on tukkeutunut tai vääntynyt. Pumpun suodatin on tukossa.	<ul style="list-style-type: none"> • Puhdista tai suorista letku. • Puhdista pumpun suodatin.
Laitte tärisee tai pitää meteliä.	Konetta ei ole tasoitettu vaakasuoraan. Vesipumpun suodattimeen on kertynyt kovia aineita. Kuljetuksen aikaisia turvapultteja ei ole poistettu. Pyykkiä on liian vähän. Kone on täytetty liian täyteen. Kone nojaa kiinteään esineeseen.	<ul style="list-style-type: none"> • Tasapainota laite jalkoja säätämällä. • Puhdista pumpun suodatin. • Irrota kuljetuksen turvapulit. • Lisää laitteeseen pyykkiä. • Ota osa pyykistä pois tai jaa kuorma käsin niin että se on tasapainossa koneen sisällä. • Varmista, ettei laite nojaa mihinkään.
Vettä vuotaa laitteen pohjasta.	Vedenpoistoletku on tukkeutunut tai vääntynyt. Pumpun suodatin on tukossa.	<ul style="list-style-type: none"> • Puhdista tai suorista letku. • Puhdista pumpun suodatin.
Laitte pysähtyi lähes heti, kun ohjelma käynnistyi.	Kone on pysähtynyt tilapäisesti matalan verkkojännitteen vuoksi.	<ul style="list-style-type: none"> • Laitte käynnistyy uudelleen, kun jännite on taas normaalilla tasolla.
Kone poistaa ottamansa veden suoraan.	Vedenpoistoletku ei ole riittävän korkealla.	<ul style="list-style-type: none"> • Liitä vedenpoistoletku käyttöoppaassa kuvatulla tavalla.
Kone ei näytä käyttävän vettä pesun aikana.	Vesi on laitteen näkyvämmän osan sisällä.	<ul style="list-style-type: none"> • Se ei ole vika.
Täyttöluukku ei voi avata.	Täyttöluukun lukitus on päällä koska koneessa on vielä vettä. Laitte lämmittää vettä tai se on linkousvaiheessa. Täyttöluukku voi jumittua johtuen siihen kohdistuvasta paineesta. Jos virtaa ei tule, tuotteen täyttöluukku ei aukea.	<ul style="list-style-type: none"> • Tyhjennä vesi joko Veden poisto- tai Linkous-ohjelmalla. • Odota kunnes ohjelma on lopussa. • Ota kahvasta kiinni ja työnnä ja vedä täyttöluukku vapauttaaksesi sekä avataksesi sen. • Avataksesi täyttöluukun avaa pumpun suodattimen tulppa ja vedä alas hätäkahva, joka sijaitsee tämän kyseisen tulpan takapuolella. Katso "Täyttöluukun lukitus"

Vika	Syy	Ratkaisu
Ohjelma kestää kauemmin kuin käyttöohjeessa on mainittu.(*)	Vedenpaine on matala.	• Laite odottaa, kunnes siinä on vettä riittävästi, jotta vältetään liian vähäisestä vesimäärästä johtuva heikko pesutulos. Sen vuoksi pesuaika pitenee.
	Käyttöjännite on matala.	• Pesuaika pitenee sähköjännitteen ollessa matala huonon pesutuloksen välttämiseksi.
	Ottoveden lämpötila on alhainen.	• Veden lämpenemiseen vaadittava aika voi olla pitempi kylminä vuodenaikoina. Myös pesuaika voi pidentyä huonon pesutuloksen välttämiseksi.
	Huuhteluiden ja/tai huuhteluveden määrä on lisääntynyt.	• Laite lisää huuhteluveden määrää, kun tarvitaan hyvä huuhtelu ja lisää ylimääräisen huuhteluvaiheen, jos on tarpeen.
	Koneen sisään on muodostunut liikaa vaahtoa ja sen automaattinen vaahdontorjuntajärjestelmä on käynnistynyt liiallisen pesuaineen käytön seurauksena.	• Käytä pesuainetta suositusten mukaisesti.
Ohjelma-aika ei vähene. (Näyttöllä varustetut mallit) (*)	Ajastin voi pysähtyä vedenoton aikana.	• Ajastinilmaisim ei vähennä aikaa, kunnes laite on ottanut tarvitsemansa määrän vettä. Laite odottaa, kunnes vettä on riittävä määrä, jotta vältetään veden puutteesta johtuva huono pesutulos. Ajastinilmaisim jatkaa ajan laskemista tämän jälkeen.
	Ajastin voi pysähtyä lämmityksen aikana.	• Ajastinilmaisim ei vähennä aikaa, ennen kuin laite saavuttaa valitun lämpötilan.
	Ajastin voi pysähtyä linkouksen aikana.	• Automaattinen epätasaisen kuorman tunnistusjärjestelmä käynnistyy pyykin ollessa jakautunut epätasaisesti koneessa.
Ohjelma-aika ei vähene.(*)	Koneen kuorma on jakautunut epätasaisesti.	• Automaattinen epätasaisen kuorman tunnistusjärjestelmä käynnistyy pyykin ollessa jakautunut epätasaisesti koneessa.
Laite ei kytkedy linkousvaiheeseen.(*)	Koneen kuorma on jakautunut epätasaisesti.	• Automaattinen epätasaisen kuorman tunnistusjärjestelmä käynnistyy pyykin ollessa jakautunut epätasaisesti koneessa.
	Laite ei linkoa, jos vesi ei ole tyhjentynyt täysin.	• Tarkasta suodatin ja poistoletku.
	Koneen sisään on muodostunut liikaa vaahtoa ja sen automaattinen vaahdontorjuntajärjestelmä on käynnistynyt liiallisen pesuaineen käytön seurauksena.	• Käytä pesuainetta suositusten mukaisesti.
Pesutulos on huono: Pyykistä tulee harmaata.(**)	On käytetty pitkään liian vähäistä pesuainemäärää.	• Käytä veden kovuudelle ja pyykin määrälle suositeltua määrää pesuainetta.
	Pyykit on pesty matalassa lämpötilassa pitkän aikaa.	• Valitse pestävälle pyykin oikea lämpötila.
	Käytetty riittämätön määrä pesuainetta kovan veden alueella.	• Riittämättömän pesuainemäärän käyttäminen veden ollessa kovaa aiheuttaa lian tarttumisen pyykkiin, mikä muuttaa pyykin aikaa myöten harmaaksi. Jos pyykki on päässyt muuttamaan harmaaksi, sitä on hyvin vaikea palauttaa ennalleen. Käytä veden kovuudelle ja pyykin määrälle suositeltua määrää pesuainetta.
	Käytetty liikaa pesuainetta.	• Käytä veden kovuudelle ja pyykin määrälle suositeltua määrää pesuainetta.
Pesutulos on huono: Tahrat eivät lähde tai pyykki ei valkaistu.(**)	Pesuainetta on käytetty riittämätön määrä.	• Käytä veden kovuudelle ja pyykin määrälle suositeltua määrää pesuainetta.
	Kone on täytetty liian täyteen.	• Älä täytä laitetta liian täyteen. Lataa pyykkiä määrä, joka on suositeltu osassa "4.3.3 Ohjelma ja kulutustalukko".
	Väärä ohjelma tai lämpötila on saatu valita.	• Valitse pestävälle pyykin oikea ohjelma ja lämpötila.
	Vääräntyyppistä pesuainetta on käytetty.	• Käytä laitteeseen tarkoitettua alkuperäistä pesuainetta.
	Käytetty liikaa pesuainetta.	• Laita pesuaine oikeaan lokeroon. Älä sekoita valkaisuainetta ja pesuainetta toistensa kanssa.

Vika	Syy	Ratkaisu
Pesutulos on huono: Pyykissä näkyvä öljyisiä tahroja.(**)	Rummun säännöllistä puhdistusta ei ole suoritettu.	<ul style="list-style-type: none"> Puhdista rumpu säännöllisesti. Tästä toimenpiteestä on lisää osassa "4.4.2 Täyttölukun ja rummun puhdistus".
Pesutulos on huono: Vaatteet tuoksuvat epämiellyttävälle.(**)	Rumpuun kertyy hajuja ja bakteereja, kun pyykkiä pestään jatkuvasti matalissa lämpötiloissa ja/tai lyhyillä ohjelmilla.	<ul style="list-style-type: none"> Jätä pesuaineen annostelulokero samoin kuin laitteen täyttölukku auki jokaisen pesukerran jälkeen. Sillä tavoin pesukoneen sisälle ei voi muodostua bakteereille suotuisia kosteaa ympäristöä.
Vaatteiden väri on haalistunut.(**)	Koneeseen on laitettu liikaa pyykkiä.	<ul style="list-style-type: none"> Älä täytä laitetta liian täyteen.
	On käytetty kosteaa jauhepesuainetta.	<ul style="list-style-type: none"> Säilytä pesuainetta kuivissa tiloissa, äläkä altista sitä liiallisille lämpötiloille.
	Valittu lämpötila on liian korkea.	<ul style="list-style-type: none"> Valitse oikea ohjelma ja lämpötila pyykin laadun ja likaantumistasteen mukaan.
Pesukone ei huuhtelee kunnolla.	Käytetyn pesuaineen määrä, tyyppi ja säilytysolosuhteet eivät ehkä ole oikeat.	<ul style="list-style-type: none"> Käytä pesukoneelle ja pyykille sopivaa pesuainetta. Säilytä pesuainetta kuivissa tiloissa, äläkä altista sitä liiallisille lämpötiloille.
	Pesuainetta on laitettu väärään lokeroon.	<ul style="list-style-type: none"> Lisää pesu- ja huuhteluaine oikeisiin lokeroihin.
	Pumpun suodatin on tukossa.	<ul style="list-style-type: none"> Tarkista suodatin.
	Tyhjennysletku on mutkalla.	<ul style="list-style-type: none"> Tarkista tyhjennysletku.
Pyykki on pesun jälkeen jäykkää.(**)	Pesuainetta on käytetty riittämätön määrä.	<ul style="list-style-type: none"> Jos vedenkovuus on korkea, riittämättömän pesuainemäärän käyttö saattaa aikaa myöten kovettaa pyykin. Käytä riittävä määrä pesuainetta suhteessa veden kovuuteen.
	Pesuainetta on laitettu väärään lokeroon.	<ul style="list-style-type: none"> Lisää pesu- ja huuhteluaine oikeisiin lokeroihin.
	Pesuaine ja huuhteluaine ovat sekoittuneet.	<ul style="list-style-type: none"> Älä sekoita huuhteluainetta pesuaineeseen. Pese ja puhdista pesuainelokero kuumalla vedellä.
Pyykki ei tuoksu huuhteluaineelle.(**)	Pesuainetta on laitettu väärään lokeroon.	<ul style="list-style-type: none"> Lisää pesu- ja huuhteluaine oikeisiin lokeroihin.
	Pesuaine ja huuhteluaine ovat sekoittuneet.	<ul style="list-style-type: none"> Älä sekoita huuhteluainetta pesuaineeseen. Pese ja puhdista pesuainelokero kuumalla vedellä.
	Huuhteluaineen annosteluasetuksen taso on alhainen.	<ul style="list-style-type: none"> Lisää huuhteluaineen annostelumäärää yhdellä tasolla. Katso "Automaattisen annostelun asettaminen"
Pesuainejäämiä pesuainelokerossa.(**)	Pesuainetta on laitettu kosteaan lokeroon.	<ul style="list-style-type: none"> Kuivaa pesuainelokero, ennen kuin laitat siihen pesuainetta.
	Jauhepesuaine on kastunut.	<ul style="list-style-type: none"> Säilytä pesuainetta kuivissa tiloissa, äläkä altista sitä liiallisille lämpötiloille.
	Vedenpaine on matala.	<ul style="list-style-type: none"> Tarkista veden paine.
	Pääpesuainelokeron pesuaine on saattanut kastua esipesun vedenoton yhteydessä. Pesuainelokeron reiät ovat tukossa.	<ul style="list-style-type: none"> Tarkista reiät ja puhdista ne, jos ne ovat tukossa.
	Pesuaineen annostelijan venttiileissä on vikaa.	<ul style="list-style-type: none"> Ota yhteys valtuutettuun huoltoedustajaan.
	Pesuaine ja huuhteluaine ovat sekoittuneet.	<ul style="list-style-type: none"> Älä sekoita huuhteluainetta pesuaineeseen. Pese ja puhdista pesuainelokero kuumalla vedellä.
	Rummun säännöllistä puhdistusta ei ole suoritettu.	<ul style="list-style-type: none"> Puhdista rumpu säännöllisesti. Tästä toimenpiteestä on lisää osassa "4.4.2 Täyttölukun ja rummun puhdistus".
Laitteen sisään muodostuu liikaa vaahtoa.(**)	Pesukoneen sisään on laitettu vääränlaista pesuainetta.	<ul style="list-style-type: none"> Käytä pesukoneelle sopivia pesuaineita.
	Käytetty liikaa pesuainetta.	<ul style="list-style-type: none"> Käytä vain riittävä määrä pesuainetta.
	Pesuainetta on säilytetty sopimattomissa olosuhteissa.	<ul style="list-style-type: none"> Säilytä pesuainetta suljetussa ja kuivassa paikassa. Älä säilytä liian kuumissa tiloissa.
	Jotkut verkkomaiset tekstiilit, kuten tylli, voivat aiheuttaa liiallista vaahtomista tekstiilin rakenteen vuoksi.	<ul style="list-style-type: none"> Käytä tämän tyyppisille tekstiileille vähemmän pesuainetta.
	Pesuainetta on laitettu väärään lokeroon.	<ul style="list-style-type: none"> Laita pesuaine oikeaan lokeroon.

Vika	Syy	Ratkaisu
Pesuainelokeron päälle nousee vaahtoa.	Käytetty liian paljon pesuainetta.	<ul style="list-style-type: none"> • Sekoita 1 lusikallinen huuhteluainetta ja ½ litraa vettä ja kaada sekoitus pesuainelokeron pääpesuainelokeroon.
		<ul style="list-style-type: none"> • Lisää "4.3.3 Ohjelma ja kulutustaulukko"-osassa ilmoitettu maksimimäärä pesuohjelmalle sopivaa pesuainetta laitteeseen. Jos lisää muita kemikaaleja (tahrainpoistoainetta, valkaisuainetta jne.), vähennä pesuaineen määrää.
Pyykki jää märeksi ohjelman loputtua.(*)	Koneen sisään on muodostunut liikaa vaahtoa ja sen automaattinen vaahdontorjuntajärjestelmä on käynnistynyt liiallisen pesuaineen käytön seurauksena.	<ul style="list-style-type: none"> • Käytä pesuainetta suositusten mukaisesti.

(*) Linkousta ei tapahdu, jos pyykki ei ole tasaisesti jakautunut laitteen rummussa. Sillä estetään vahingot laitteelle ja sen ympäristölle. Pyykki on selvitettävä ja lingottava uudelleen.

(**) Säännöllistä rummun puhdistusta ei ole suoritettu. Puhdista rumpu säännöllisesti. Katso 4.4.2



VAROITUS: Jos et onnistu ratkaisemaan ongelmaa tässä osiossa kuvatuilla tavoilla, ota yhteyttä jälleenmyyjään tai valtuutettuun huoltoliikkeeseen. Älä yritä korjata toimimatonta laitetta itse.



VAROITUS: Katso vianetsintää koskevat tiedot HomeWhiz-kohdasta.

ANSVARFRASKRIVELSE / ADVARSEL (FI)

Nogle (enkle) fejl kan i tilstrækkelig grad håndteres af slutbrugeren uden sikkerhedsproblemer eller usikker anvendelse, forudsat at de udføres inden for grænserne og i overensstemmelse med følgende instruktioner (se afsnittet "Selvreparation").

Derfor medmindre andet er tilladt i afsnittet "Selvreparation" nedenfor, skal reparationer rettes til registrerede professionelle reparatører for at undgå sikkerhedsproblemer. En registreret professionel reparatør er en professionel reparatør, som producenten har givet adgang til listen over instruktioner og reservedele til dette produkt i henhold til metoderne beskrevet i lovgivningsmæssige retsakter i henhold til direktiv 2009/125/EF. **Imidlertid er det kun serviceagenten (dvs. autoriserede professionelle reparatører), som du kan nå gennem det telefonnummer, der er angivet i brugervejledningen/garantikortet eller gennem din autoriserede forhandler, der kan levere service under garantibetingelserne. Vær derfor opmærksom på, at reparationer udført af professionelle reparatører (som ikke er godkendt af Grundig) annullerer garantien.**

Selvreparation

Selvreparation kan udføres af slutbrugeren med hensyn til følgende reservedele: dør, dørhængsel og tætninger, andre tætninger, dørlåsesamling og perifere enheder af plast såsom vaskemiddeldispensere (en opdateret liste er også tilgængelig under support.grundig.com pr. 1. marts 2021).

For at sikre produktsikkerhed og for at forhindre risiko for alvorlig personskade skal den nævnte selvreparation desuden udføres efter instruktionerne i brugervejledningen til selvreparation, eller som findes på support.grundig.com. Af hensyn til din sikkerhed skal du trække stikket ud af produktet, inden du prøver selvreparation.

Slutbrugeres reparations- og reparationsforsøg på dele, der ikke er med på en sådan liste og/eller ikke følger instruktionerne i brugervejledningerne til selvreparation, eller som findes på support.grundig.com, kan give anledning til sikkerhedsproblemer, der ikke kan henføres til Grundig og annullerer produktets garanti.

Derfor anbefales det stærkt, at slutbrugere afstår fra forsøget på at udføre reparationer, der falder uden for den nævnte liste over reservedele, og i sådanne tilfælde kontakter autoriserede professionelle reparatører eller registrerede professionelle reparatører. Tværtimod kan sådanne forsøg fra slutbrugere medføre sikkerhedsproblemer og beskadige produktet og derefter forårsage brand, oversvømmelse, elektrisk stød og alvorlig personskade.

Som eksempel, men ikke begrænset til dette, skal følgende reparationer rettes til autoriserede professionelle reparatører eller registrerede professionelle reparatører: motor, pumpesamling, hovedkort, motorkort, displaykort, varmelegemer osv.

Producenten/sælgeren kan ikke holdes ansvarlig i intet tilfælde, hvor slutbrugeren ikke overholder ovenstående.

Reservedele til vaskemaskinen eller vaskemaskine-tørrebumbleren, du har købt kan fås i 10 år.

I dette tidsrum kan man få originale reservedele til korrekt brug i vaskemaskinen eller vaskemaskine-tørretumbler.

