



TORKTUMLARE

BRUKSANVÍSNING

GTN 28260 G

SV

FI

www.grundig.com

GRUNDIG

INNEHÅLLSFÖRTECKNING

1. Läs den här bruksanvisningen först! 3

2. Viktiga instruktioner för säkerhet och miljö 4

2.1 Allmän säkerhet 4

2.1 1. Elsäkerhet 4

2.1 2. Produktsäkerhet 5

2.2. Montering på tvättmaskin. 7

2.3 Avsedd användning 8

2.4 Barnsäkerhet 8

2.5 I enlighet med WEEE-bestämmelser och avyttring av avfallsprodukter 9

2.6 I enlighet med RoHS-direktivet: 9

2.7 Paketinformation 9

2.8 Teknisk specifikation 10

3. Din tork 11

3.1 Paketinnehåll 11

4. Installation 12

4.1 Lämplig installationsplats 12

4.2 Ta bort transportsäkerhetsmonteringen 12

4.3 Installation underbänkskiva 13

4.4 Anslutning till avloppet 13

4.5 Justera fötter 14

4.6 Elanslutning 14

4.7 Transport av torken 14

4.8 Ljudvarningar 14

4.9 Byta belysningen 14

5. Förberedelse 15

5.1 Tvätt som passar att torka i torken 15

5.2 Tvätt som inte passar att torka i torken 15

5.3 Förberedelse av tvätt, för torkning 15

5.4 Saker man kan göra för energibesparing 15

5.5 Rätt lastkapacitet 16

6. Programval och maskinanvändning 17

6.1 Kontrollpanel 17

6.2 Förberedelse av maskinen 18

6.3 Programval 18

6.4 Huvudprogram 18

6.5 Ytterligare program 18

6.6 Programval och konsumtionstabell 20

6.7 Extrafunktioner 21

6.8 Varningslampor 21

6.9 Starta programmet 22

6.10 Barnspärr 22

6.11 Byta program efter att maskinen har startat 22

6.12 Avbryta ett program 23

6.13 Programslut 23

7. Underhåll och rengöring .. 24

7.1 Rengöring av luddfilter/ luckans inre yta 24

7.2 Rengör sensorn 25

7.3 Töm vattentanken 25

7.4 Rengöring av filterlådan... 26

7.5 Rengöring av förångaren . 28

8. Felsökning 29

1. Läs den här bruksanvisningen först!

Bästa kund,

Tack för att du har valt en produkt från Grundig. Vi hoppas att den här högkvalitativa produkten ska erbjuda resultat över förväntan. Därför rekommenderar vi att du läser igenom den här bruksanvisningen och medföljande dokument noggrant innan du använder produkten och att du behåller dem för framtida referens. Om du överlåter produkten till någon annan ska du även överlämna bruksanvisningen. Observera alla detaljer och varningar som anges i bruksanvisningen och följ instruktionerna som ges häri.

Glöm inte att den här bruksanvisningen även gäller för flera andra modeller. Skillnaderna mellan modeller kommer att identifieras i bruksanvisningen.



Läs instruktionerna.

Förklaring av symboler

I den här bruksanvisningen används följande symboler:



Viktig information eller råd om användning.



Varning för farliga situationer med hänsyn till liv och egendom.



Varning för elektrisk stöt.



Varning för heta ytor.



Varning för brandrisk.



Förpackningen till produkten är i återvinningsbart material enligt vår nationella miljölagstiftning.

Kasta inte förpackningsmaterialen med hushållsavfallet utan lämna in dem till en återvinningsstation som anvisas av de lokala myndigheterna.

2. Viktiga instruktioner för säkerhet och miljö

Den här delen innehåller säkerhetsinstruktioner som hjälper till att skydda ifrån personskador och egendomsskador. Underlåtelse att följa dessa instruktioner kommer att häva alla garantier.

2.1 Allmän säkerhet

- Torken kan användas av barn och över 8 års ålder, samt av personer som har fysisk och sensorisk eller mental nedsättning eller saknar erfarenhet och kunskap, under förutsättning att de är under övervakning eller utbildade i hur man säkert använder produkten och de risker som den medför. Barn ska inte leka med produkten. Rengörings och underhållsarbete ska inte utföras av barn såvida de inte är under övervakning av någon.
- Barn som är yngre än 3 år, bör hållas borta om de inte konstant övervakas.
- Justerbara fötter får inte tas bort. Spalten mellan torken och golvet får inte minskas med material så som mattor, trä eller tejp. Det medför problem med torken.
- Utför alltid installations och reparationsförfaranden av godkänd serviceverkstad. Tillverkaren ska inte hållas ansvarig för skador som kan uppkomma genom förfaranden som utförs av icke auktoriserade personer.
- Tvätta aldrig torken genom att spola vatten på den! Det förekommer risk för elchock!

2.1.1 Elsäkerhet



Elsäkerhetsinstruktioner ska följas medan elanslutningar görs vid installationen.



Apparaten får inte strömföras via en extern kopplingsanordning, såsom en timer, eller vara ansluten till en krets som regelbundet slås på och stängs av av en anordning.

- Anslut torken till ett jordat uttag som skyddas av en säkring med ett på märkplattan, angivet värde. Jordningsinstallationen ska utföras av en utbildad elektriker. Vårt företag ska inte hållas ansvariga för några skador som kan uppkomma när torken används utan jordning i enlighet med de lokala bestämmelserna.
- Volttal och tillåtet säkringskydd anges på märkplattan.
- Den angivna spänningen måste vara samma som i din huvuds-tröm.
- Koppla ur torken när den inte används.
- Koppla ut torken ifrån huvudströmmen vid installation, underhåll, rengöring och reparationsarbete.
- Vidrör inte kontakten med våta händer! Koppla aldrig ur genom att dra kabeln, håll alltid i kontakten när du drar ut kabeln.
- Använd inte förlängningskablar, hubbar eller adaptorer för att ansluta torken till strömkällan, detta är för att minska risken för brand och elchock.
- Strömkabeln måste vara inom räckhåll efter installationen.



Skadade huvudkablar ska bytas ut och man ska underrätta en serviceverkstad om bytet.



Om torken är defekt får den inte användas såvida den inte är reparerad av en godkänd serviceverkstad! Det förekommer risk för elchock!

2.1.2 Produktsäkerhet



Se till att luftintaget på torktummlaren är öppet och är välventilerat.

Produkten innehåller kylmedlet R290.

R290 är ett miljövänligt, men brandfarligt kylmedel.

Håll produkten borta från potentiella värmekällor som kan orsaka det att antända..



Saker att ta hänsyn till av brandriskskäl:

Nedan angivna tvätt eller förmål får inte torkas i torken med hänsyn till brandrisken.

- Otvättade kläder
- Plagg som är nedsmutsade med olja, aceton, alkohol, bränsleolja, kerosen, smutsborttagare, terpentin, paraffin, eller paraffinborttagare, dessa måste tvättas i varmt vatten med mycket rengöringsmedel innan de ska torkas i torken.

Särskilt av den här anledningen måste ovanstående smutsfläckar tvättas mycket noga, för att göra detta, använd mycket rengöringsmedel och välj en hög tvätttemperatur.



Nedanstående specificerad tvätt eller platt får inte torkas i torken på grund av brandrisken:

- Saker eller kuddar med skumbumme (latexgummi), duschdrapperier, vattenresistenta textilier samt material med gummiförstärkning och gummidynor.
- Kläder rengjorda med industriella kemikalier.

Saker såsom tändare, tändstickor, mynt, metalldelar, nålar m.m. kan slada trumman eller leda till funktionsproblem. Kontrollera därför alla tvätt som du kommer lasta i din tork.

Stoppa aldrig i din tork innan programmet är slutfört. Om du måste göra detta, ta bort all tvätt snabbt och lägg dem på ytor för att minska hettan.



Kläder som inte är helt torkade kan självantända och kan t.o.m. antända efter att torkningen avslutats.

- Du måste ha nog med ventilation för att förhindra att gaser kommer ut ifrån enheter som körs på andra bränslen inklusive öppna flammor som kan finnas i rummet och ge en antändande effekt.



Underkläder som innehåller metallförstärkning får inte torkas i torken. Torken kan skadas om metallförstärkningen lossnar eller går söndet under torkningen.



Använd mjukmedel och liknande produkter i enlighet med tillverkarens instruktioner.



Rengör alltid luddfiltret innan eller efter varje last. Kör aldrig torken utan att luddfiltret är installerat.

- Försök inte reparera torken själv. Utför inte något reparationsarbete eller reservdelsbytab på produkten, även om du vet eller har möjligheten att utföra ingreppet, med undantag för när det tydligt anges i bruksanvisningen eller i servicemanualen. Annars försätter du ditt eget och andras liv i fara.
- Det får inte finnas låstbara, glid- eller upphängda dörrar som kan blockera luckans dörr där du installerar torken.
- Installera din tork på platser som är passande för hemanvändande. (Badrum, inglasad balkong, garage m.m.)
- Kontrollera att inte husdjur kliver in i torken. Kontrollera insidan av torken innan den används.
- Luta dig inte på luckan torken när den är öppen, den kan då trilla ur.
- Luddet får inte ansamlas i torken

2.2 Montering på tvättmaskin

- En enhet för att fästa de två maskinerna måste användas när du installerar torken på en tvättmaskin. Enheten som sammanför de två maskinerna måste vara godkänd av en serviceverkstad.
- Totalvikten för tvättmaskinen och torken - med full last- när de placeras på varandra, blir cirka 180 kg. Placera produkten på ett plant golv som har tillräcklig bärrkraft!



Tvättmaskinen får inte placeras på torken. Var noga med ovanstående varningar vid installation på din tvättmaskin.

Installationstabell för tvättmaskin och tork				
Torkens djup	Tvättmaskinens djup			
	62 cm	60 cm	54 cm	< 50 cm
54 cm	Kan installeras		Kan inte installeras	
60 cm	Kan installeras	Kan inte installeras		

2.3 Avsedd användning

- Torken har utformats för hemmabruk. Den är inte lämplig till kommersiellt bruk och får inte användas utanför sitt avsedda användningsområde.
- Använd torken, endast att torka tvätt som är utmärkt för torkning.
- Tillverkaren avsäger sig allt ansvar ifrån fel som härstammar ifrån felaktigt användande eller felaktig transport.
- Tjänstelivet för den tork du köpt är 10 år. Under den här perioden kommer reservdelar att finnas tillgängliga för att använda torken ordentligt.

2.4 Barnsäkerhet

- Paketeringsmaterial är farliga för barn. Förvara paketeringsmaterialet på en plats oåtkomlig för barn.
- Elprodukter är farliga för barn. Låt inte barn vara i närheten av produkten när den är igång. Låt dem inte greja med torken. Använd barnspärren för att förhindra barn ifrån att greja med torken.



Barnspärren finns på kontrollpanelen.

- Håll luckan stängd när torken inte används.

2.5 I enlighet med WEEE-bestämmelser och avyttring av avfallsprodukter



Den här produkten gäller under EU WEEE-direktivet (2012/19/EU). Den här produkten är försedd med en klassificeringssymbol för avfallshantering av elektriskt och elektroniskt material (WEEE).

Denna produkt är tillverkad med delar av hög kvalitet samt material som kan återanvändas och återvinnas. Produkten får inte slängas i hushållssoporna eller i annat avfall vid livsslut. Ta den till en återvinningsstation för elektrisk och elektronisk utrustning. Kontakta din kommun för mer information om närmaste återvinningsstation.



R290 är ett brandfarligt kylmedel. Se därför till att systemet och rören inte skadas under drift och hantering.

Håll produkten borta från potentiella värmekällor som kan orsaka det att antända vid skador.

Släng inte produkten genom att elda upp den.

2.6 I enlighet med RoHS-direktivet:

Produkten du har köpt gäller under EU RoHS-direktivet (2011/65/EU). Den innehåller inga av de farliga eller förbjudna material som anges i direktiven.

2.7 Paketinformation

Produktens förpackningsmaterial tillverkas av återvunnet material, i enlighet med våra nationella miljöbestämmelser. Avyttra inte paketeringsmaterialet tillsammans med hushållsavfall eller andra sopor. Ta dem till återvinningen för paketeringsmaterial som utsetts av de lokala myndigheterna.

2.8 Teknisk specifikation

SV



Höjd (justerbar)	84,6 cm / 86,6 cm*
Bredd	59,7 cm
Djup	64,3 cm
Kapacitet (max)	8 kg**
Nettovikt (\pm 4 kg)	51 kg
Spänning	Se etikett***
Ingångsström	
Modellkod	

* Min.-höjd: Höjd med justerbara ben infällda.

Max.-höjd: Höjd med justerbara ben helt utfällda.

** Tvättens torkvikt innan tvätt.

*** Märkskylten återfinns bakom luckan.

	Tekniska specifikationen för torken kanspecificeras utan vidare förvarning, för att förbättra produktens kvalitet.
	Siffrorna i den här manualen är schematiska och kanske inte är helt överrensstämmande.
	Värden som anges på skyltarna på torken eller i annan publicerad dokumentation som medföljer torken är framtagna i laboratorium och i enlighet med gällande standarder. Beroende på drifts- och miljövillkor för torken kan värdena variera.

3. Din tork

3.1 Paketinnehåll

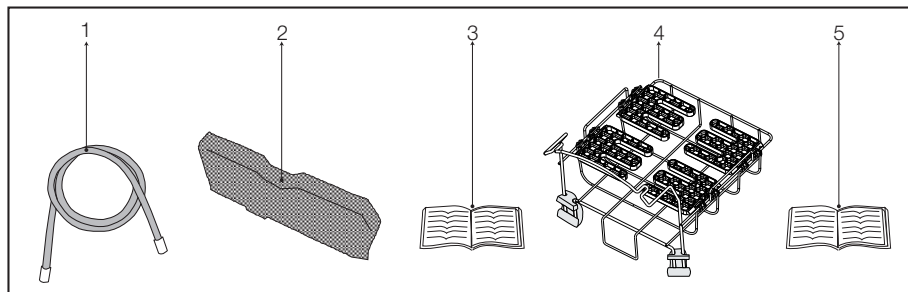

1. Dräneringsrör för vatten*
2. Extrafilter till lådan*
3. Användarmanual
4. Torkkorg*
5. Torkkorg, användarmanual*

*Dessa medföljer din maskin, beroende på vilken modell du har.

4. Installation

Innan du ringer närmaste serviceverkstad för installation av torken, säkerställ att den elektriska installationen och vattenutloppet är lämpligt i enlighet med användarmanualen. Om dessa inte är passande, kontakta en utbildad elektriker och tekniker för att utföra nödvändigt arbete.



Förberedelser för installation av torkens plats likväl som elektricitet och avloppsvatten är kundens ansvar.



Innan installationen ska du visuellt kontrollera torken så den inte har några defekter. Om torken är skadad, installera den inte. Skadade produkter kan vara en säkerhetsrisk.



Låt torken stå i 12 timmar innan du börjar använda den.

4.1 Lämplig installationsplats

- Installera torken på en stabil och plan yta.
- Torken är tung. Flytta inte på den själv.
- Använd din tork i ett välventilerat, dammfritt utrymme.
- Luftspalten mellan torken och ytan ska inte minskas av material såsom mattor, trä eller tejp.
- Täck inte för ventilationsgallret på torken.
- Det får inte finnas låsbara, glid- eller gångjärnsluckor som kan blockera öppningen för luckan, där du installerar din tork.

- När torken är installerad ska den stå på samma plats som den anslutits. Vid installation av torken, kontrollera att dess bakre vägg inte vidrör något (kran, uttag m.m.).
- Placera torken minst 1 cm ifrån kanterna till andra möbler.
- Din tork kan användas i temperaturer mellan +5 °C och +35 °C. Om miljön faller utanför den ramen kommer torkens prestanda att påverkas negativt och den kan skadas.
- Den bakre ytan ska placeras mot en vägg.



Placera inte torken på strömkabeln.

***Ignorera följande varning om din produkts system inte innehåller R290**



Torktummlaren innehåller kylmedlet R290.*

R290 är ett miljövänligt, men brandfarligt kylmedel.*

Se till att luftintaget på torktummlaren är öppet och är välventilerat.*

Håll potentiella lågor borta från torktummlaren.*

4.2 Ta bort transportsäkerhetsmonteringen



Ta bort portsäkerhetsmonteringen innan du använder torken för första gången

- Öppna luckan.
- Det finns en nylonpåse inne i trumman som innehåller en bit

skumgummi. Håll den ifrån sin del, markerad med **XX XX**.

- Dra nylonen mot dig och ta bort transportsäkerhetsmonteringen.

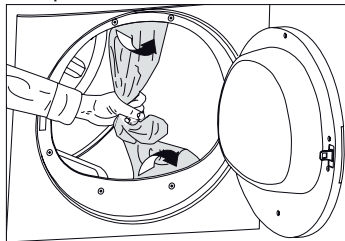

Kontrollera attinga delar av portsäkerhetsmonteringen är kvar i trumman.

4.3 Installation under bänkskiva

- Den här produkten kan installeras under en bänk om bänkhöjden är tillräcklig.



OBSERVERA: Vid användning under en bänkskiva får torktumlaren aldrig användas utan bänkinstallationsdelen.

Torktumlardjup	60 cm	54 cm
Lagernummer för installation under bänkskiva	2979700200	2973600200

- Lämna ett mellanrum på minst 3 cm runt sidorna och bakre väggen på produkten när du installerar den under en bänk eller i ett skåp.

4.4 Anslutning till avloppet

I produkter som är utrustade med kondensatorenhet, samlas vattnet i tanken under torkprocessen. Du ska tömma samlat vatten efter varje torkcykel.

Du kan direkt tömma samlat vatten via avloppslangen som kommer med produkten, istället för att regelbundet tömma vattnet som samlats i tanken.

Anslutning av utloppslangen

- 1-2 Dra slangen bakom torken för hand, för att koppla bort den ifrån där den anslutits. Använd inte verktyg för att ta bort slangen.
- 3 Anslut änden av utloppslangen som kommer med torken, till anslutningspunkten du tog bort slangen ifrån i föregående steg.
- 4 Anslut den andra änden av utloppslangen direkt i avloppet eller till vasken.

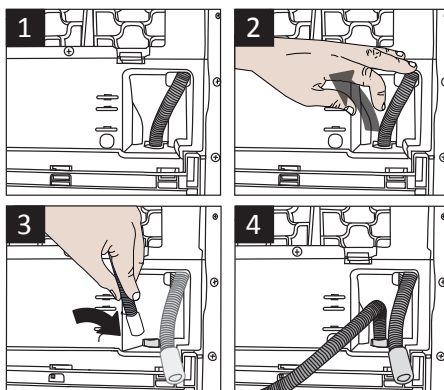

Slanganslutningen ska utföras på ett säkert sätt. Ditt utlopp kan svämma över om slangen lossnar ifrån sin kåpa när vattnet töms.



Vattenslangen ska fästas på en höjd av 80 cm, max.



Kontrollera att vattenslangen inte trampas på och att den inte är vikt mellan utloppet och maskinen.

4.5 Justera fötter

- För att säkerställa att torken körs tystare och vibrationsfritt måste fötterna justeras och balanseras. Balansera maskinen genom att justera fötterna.
- Vrid på fötterna åt vänster eller höger till torken står helt jämt och stadigt.

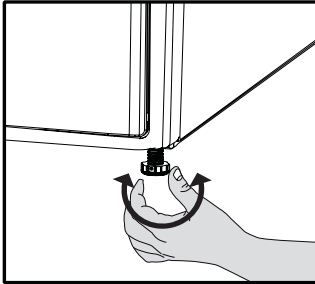

Skruva aldrig bort de justerbara fötterna ifrån sina kåpor.

4.6 Elanslutning

För särskilda instruktioner om elanslutningens krav under installationen (se 2.1.1 Elsäkerhet)

4.7 Transport av torken

Koppla ur torken innan transporten.

Töm den på allt vatten som finns i torken.

Om direkt utloppstömning har gjorts ska du ta bort slanganslutningen.



Vi rekommenderar att du bär torken i upprätt position. Om det inte är möjligt att bära maskinen i upprätt position rekommenderas att bära den med lutning mot höger sida, sett framifrån.

4.8 Ljudvarningar



Det är normalt att höra metalliska ljud ifrån kompressorn ibland under drift.

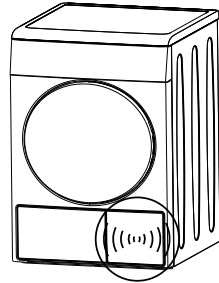

Vattensamling under driften pumpas till vattentanken. Det är normalt att höra pumpljud under den här processen.

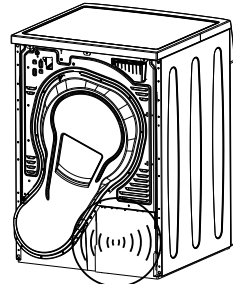

4.9 Byta belysningen

Om en belysningslampa används i din torktumlare För att byta lampan/LED:n som används för upplysningen I din torktumlare, ring din serviceverkstad. Lampan(orna) som används i den här applikationen passar inte för hushållsbelysning i rum. Den avsedda användningen för lampan är att hjälpa till vid in och uttag av tvätt i torktumlaren. Lamporna i den här utrustningen måste tåla extrema miljöer så som vibrationer och temperaturer över 50 °C.

5. Förberedelse

5.1 Tvätt som passar att torka i torken

- Lyd alltid instruktionerna som anges på plaggets tvättråd. Torka endast tvätt som har en märkning om att de är passande för torkning i torktumlare och kontrollera att du väljer ett passande program.

TVÄTTSSYMBOLER													
	Torksymboler		Lämplig för torktumling		Strykfri		Fintvätt		Torka inte i torktumlare		Torka inte		Ej kemtvätt

	Torkningsinställningar										
		I valfri temperatur	I hög temperatur	I medeltemperatur	I låg temperatur	Utan värme	Hängtorkning	Liggertorkning	Hängvästtorkning	Lägg i skuggan för att torka	Kemtvätt

	Strykvtvätt					
	Torka eller ånga	Strykning i hög temperatur	Strykning i medelhög temperatur	Strykning i låg temperatur	Stryk ej	Strykning utan ånga
	Maxtemperatur	200 °C	150 °C	110 °C		

5.2 Tvätt som inte passar att torka i torken



Fint broderade tyger, ull, silke, fina och värdefulla tyger, lufttäta föremål, tyllgardiner m.m. passar inte för maskintorkning.

5.3 Förberedelse av tvätt, för torkning

- Tvätten kan trasslas in i varandra efter tvätten. Separera de tvättade plaggen innan du placerar dem i torken.
- Torka plagg som har metalltillbehör så som dragkedjor, ut och in.
- Fäst dragkedjor, krokar och spännen och knappar.

5.4 Saker man kan göra för energibesparing

Följande information kommer hjälpa dig att använda torken på ett ekologiskt och energieffektivt sätt.

- Centrifugera din tvätt på högsta varvtal när du tvättar den. Då blir torktiden kortare och energikonsumtionen minskar.
- Sortera tvätten i typ och tjocklek. Torka samma sorts tvätt tillsammans. Tunna kökshandukar och dukar torkar snabbare än tjocka badrumshandukar.
- Följ instruktionerna i användarmanualen för programvalet.

- Öppna inte luckan på maskinen vid torkning, om det inte är nödvändigt. Om du verkligen måste öppna luckan, ha den inte öppen länge.
- Lägg inte till våt tvätt medan torken används.
- Rengör luddfiltret innan eller efter varje torkcykel.
- Rengör filtret med jämna mellanrum när det finns synlig luftsamling på det eller när symbolen lyser, om det finns en varningssymbol «  » för filterfacksrengöring.
- Ventilera rummet där torken är placerad, viktigt särskilt vid torkning.

5.5 Rätt lastkapacitet

Följ instruktionerna i tabellen för "programval och konsumtion". Lasta inte in mer än kapacitetsvärdena som anges i tabellen.

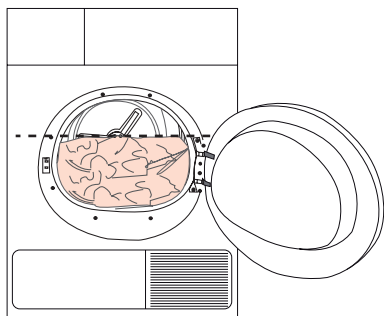

Det rekommenderas inte att lasta torken med tvätt som överstiger den anvisade nivån. Torkprestandan kommer att försämrans när maskinen är överbelastad. Och, torken och tvätten kan skadas.

Följande vikter ges som exempel.

Tvätt	Ungefärliga vikter (g)*
Bomullsöverkast (dubbelt)	1500
Bomullsöverkast (enkelt)	1000
Lakan (dubbelt)	500
Lakan (enkelt)	350
Stora dukar	700
Små dukar	250
Servetter	100
Badhanddukar	700
Handdukar	350
Blusar	150
Bomullströjor	300
Tröjor	250
Bomullsklänningar	500
Klänningar	350
Jeans	700
Näsdukar (10 stk)	100
T-tröjor	125

*Vikt på torr tvätt innan tvättning.

6. Programval och maskin användning

6.1 Kontrollpanel

SV

FI

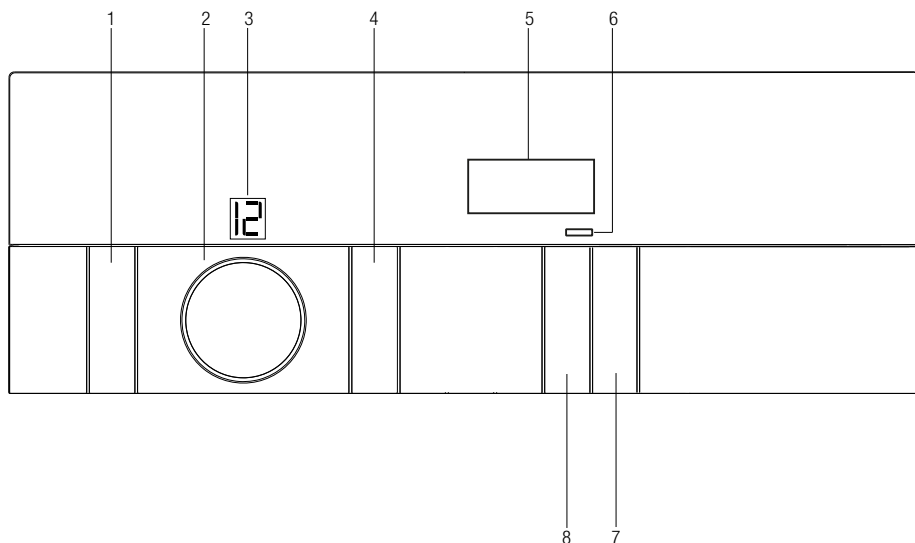

1. På-/av-/avbryt-knapp
2. Programknapp
3. Indikator för programnummer
4. Barnspärrknapp/ ljudvarningsnivå-knapp
5. Indikator för återstående tid
6. LED-lampa för förskjuten inställning
7. Start/vilo-knapp
8. Knapp för val av tidsförsening

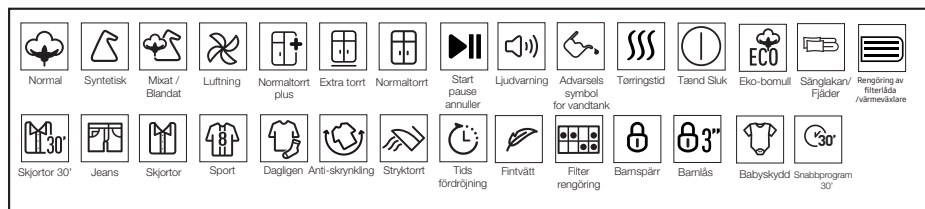

6.2 Förberedelse av maskinen

1. Anslut maskinen
2. Placera tvätten i maskinen.
3. Tryck på **på-/av-/avbryt-knappen** i 1 sekund.
4. När din maskin startar första gången startar den med (bomull-skåpstorr) programmet.



Inryckning av **på-/av-/avbryt-knappen** innebär inte att programmet har startat. Tryck på **Start / Paus**-knappen för att starta programmet.

6.3 Programval

1. Avgör passande program ifrån tabellen nedan där torknivåerna presenteras.
2. Använd knappen **Programval** för att välja programmet du önskar.

Extra torrt	Det är endast bomullskläder som torkas i normaltemperatur. Tjock tvätt, i flera lager (handdukar, lakan, jeans m.m.) torkas så att de kan placeras i garderoben utan att strykas.
Normal torrt	Normaltvätt (bordsdukar, underkläder m.m.) torkas så de kan placeras i garderoben utan att strykas.
Stryktorrt	Normal tvätt (skjortor, klänningar m.m.) torkas för att sedan strykas.



För mer programinformation, se „Programval och konsumtionstabell“.

6.4 Huvudprogram

Följande program finns beroende på textilens typ.

• Bomull

Torka tålig tvätt med det här programmet. Det torkar i normaltemperatur. Det rekommenderas för din bomullstvätt (lakan, täcken, handduk, badrock m.m.)

• Syntetisk

Torka känslig tvätt med det här programmet. Det rekommenderas för din syntetiska tvätt.

6.5 Ytterligare program

Följande extraprogram finns tillgängliga i maskinen för särskilda förhållanden.



Ytterligare program kan skilja beroende på maskinens funktioner.

• Mixat

Används för att torka syntetiska- och bomullskläder som inte faller färg.



För att få bättre resultat med maskinens torkprogram måste din tvätt tvättas med lämpligt program i din tvättmaskin, samt centrifugeras med rekommenderad centrifugvarvtal.

• Skjortor

Torkar skjortor mer fint och skapar därför inte lika mycket rynkor för enkel strykning.



Skjortan kan vara lite fuktig i slutet av programmet. Det rekommenderas att du inte lämnar skjortorna i torkmaskinen.

• Jeans

Använd för att torka jeanskläder som centrifugerats i maskinen.

• Sport

Använd för att tvätta kläder av syntetiska material, bomull eller mixat tyg.

• Dagligen

Programmet som används för daglig torkning av bomulls- och syntetiska kläder.

• Skjortor 30

Använd det här programmet för att göra 2 skjortor redo för strykning på 30 minuter.

• Fintvätt

Du kan torka dina delikata plagg som passar för torkning eller tvätt som rekommenderas handtvätt (silkesblusar, tunna underkläder m.m.) i låga temperaturer.



Det rekommenderas att torka dina fina kläder i tvättpåse för att förhindra rynkor och skada. När programmet avslutas tar du genast ut tvätten ur maskinen direkt och hänger dem för att förhindra rynkor.

• Luftning

Ventileras i 10 minuter utan att blåsa varmluft. Du kan ventileras bomulls- och linnekläder som inte öppnats under en lång tid, för att ta bort deras dofter.

• Timer-program





Du kan välja tidsprogrammen 30 min och 45 minuter för att uppnå den önskvärda sluttorknivån på låg temperatur.



I det här programmet torkar maskinen så länge den är inställd, oavsett torknivå.

6.6 Programval och konsumtionstabell

SV

Program	Vikt (kg)	Centrifugeringshastighet i tvättmaskin (rpm)	Ungefärlig återstående fuktnivå	Torktid (minuter)
Bomul/kulörtvätt				
 Extra torrt	8	1000	% 60	184
 Normal torrt	8	1000	% 60	174
 Stryktorrt	8	1000	% 60	139
Skjortor 30'	0,5	1200	% 60	30
Skjortor	1,5	1200	%50	50
Jeans	4	1200	%50	120
Mixat/Blandat	4	1000	%60	110
Sport	4	1000	%60	105
Dagligen	1,5	600	%50	100
Fintvätt	1	800	%40	50
Pflegeleicht				
 Normal torrt	4	800	% 40	75
 Stryktorrt	4	800	% 40	59
Värden för energiförbrukning				
Program	Vikt (kg)	Centrifugeringshastighet i tvättmaskin (rpm)	Ungefärlig återstående fuktnivå	Energiförbrukning kWh
Bomull linne Klart för användning*	8	1000	%60	1,43
Bomull Klart för strykning	8	1000	%60	1,05
Strykfri syntet	4	800	% 40	0,51



Normaltorrt bomullsprogram" används vid full belastning och delvis last är det standardprogram för vilket informatonen på lappen och specifikationen relaterar, det är det här programmet som passar för att torka normalvåt bomullstvätt och som är det mest effektiva programmet gällande energiförbrukning för bomull.

* : Energietikett, standardprogram (EN 61121:2012) "Alla filter måste rensas före testserien." Alla värden i tabellen är identifierade i enlighet med standarden EN 61121:2012. Konsumtionsvärdena kan variera ifrån värdena i tabellen, beroende på tvätt sort, centrifugering, omgivande villkor och förändringar i spänning.

6.7 Extrafunktioner

Ljudvarning

☞) Maskinen ger ifrån sig en ljudsignal när programmet är klart. För att justera ljudnivån använder du knappen **Ljudvarningsnivå**.



Du kan ställa in ljudnivån innan programmet startar, eller medan programmet är pågående.

6.8 Varningslampor



Varningslampor kan variera beroende på modellen av din maskin.

Filterrengöring

När programmet är klart kommer varningsindikatorn för rengöring av filter att startas.

Vattentank

När programmet är klart kommer varningsindikatorn för tömning av vattentanken att tändas..

Om vattentanken fylls medan programmet körs kommer varningsindikatorn att börja blinka och maskinen försätts i viloläge. I så fall, töm vattentanken och börja om programmet genom att trycka på **start/paus**-knappen. Varningslampan stängs av och programmet återgår.

Tidsförskjutning

Du kan försena sluttiden av programmet upp till 24 timmar med sluttidsfunktionen.

1. Öppna luckan och lägg i tvätten.
2. Välj torkprogram.
3. Tryck på knappen för val av tidsförskjutning och ställ in tiden. Lampan för tidsförskjutningen startar. (Om du håller knappen intryckt kommer tidsförskjutningen att växla).
4. Tryck på knappen **Start /Vila**. Förskjutningstiden börjar räknas ned.



Du kan lägga till eller ta bort tvätt under tidsförskjutningen. I slutet på fördröjningstiden stängs lampan för den fördröjda tiden av och torkningen startas

Byta tidsförskjutning under tiden

Om du vill förändra tiden för nedräkningen:

1. Tryck på **på-/av-/avbryt**-knappen i 3 sekunder för att avbryta programmet. Starta maskinen igen och repetera stegen för tidsförskjutning till den tid du önskar.
2. När din maskin startar första gången startar den med (bomull-skåpstorr) programmet.

Avbryta funktionen tidsförskjutning

Om du vill avbryta fördröjningsfunktionen och starta programmet direkt:

1. Tryck på **på-/av-/avbryt**-knappen i 3 sekunder för att avbryta programmet.
2. Tryck på **På/av/avbryt**-knappen för att starta tidigare valt program.

6.9 Starta programmet

Tryck på **Start/Vila**-knappen för att starta programmet.

Lamporna för **start/vila** och **torkning** startar för att visa att programmet har startats.

6.10 Barnspärr

Maskinen har en barnspärr som förhindrar maskinens programflöde ifrån att påverkas när knapparna trycks på under drift. När barnspärren är aktiv är alla knappar utom **På/Av/Avbryt** inaktiverade.

För att aktivera barnspärren, håll inne knapparna ljudvarning och barnspärr i mer än 3 sekunder.

Barnspärren måste avaktiveras för att kunna starta ett nytt program efter att det aktuella programmet är slut eller kunna integrera med programmet. **För att avaktivera** barnspärren, håll inne knapparna ljudvarning och barnspärr i mer än 3 sekunder.



När barnspärren är aktiverad kommer lampan för barnspärren att lysa.



Barnspärren avaktiveras när maskinen stängs av och på igen, med hjälp av **på/av/avbryt**-knappen.

När barnspärren är aktiv:

Maskinen körs eller är i ett viloläge, men indikatorsymbolerna ändras inte vid byte av program med programvalsknappen.

6.11 Byta program efter att maskinen har startat

Du kan byta programmet som du valt att torka din tvätt i med ett annat program, efter att maskinen startat.

1. T. ex. för att välja programmet extra torrt istället för stryktorrt, stoppa programmet genom att trycka på **start/vila**-knappen i 1 sekund.
2. Välj programmet du önskar med hjälp av programvalsvredet.
3. Tryck på **Start/Vila**-knappen för att starta programmet.

Lägg till och ta bort kläder i viloläget

Om du vill lägga till eller ta bort tvätt efter att torkprogrammet startas:

1. Tryck på knappen **Start/vila** för att placera maskinen i ett **vila**-läge. Torkningen slutar.
2. Öppna luckan i **Vila**-läge och stäng dörren efter att du lagt till eller tagit ur tvätt.
3. Tryck på **Start/Vila**-knappen för att starta programmet.



Tvätten som lagts till efter torkningen startade kan orsaka att torkade kläder blandas med den våta tvätten och att tvätten blir fuktig efter programmet.



Att lägga till eller ta bort tvätt under torkning går att göra så många gånger det behövs. Men den här processen skulle konstant avbryta torkdriften och orsaka att programtiden blir längre och tar mer energi. Det rekommenderas därför att lägga i all tvätt innan torkprogrammet har startat.



Om ett nytt program vals genom att vrida på programvalsvredet medan maskinen är i viloläge kommer det nuvarande programmet avslutas och informationen för det nya programmet kommer att visas på skärmen.



WARNING: Ha inte kontakt med de inre ytorna av trumman medan du lägger till eller tar ut tvätt under körande program. Trummans yta är varm.

6.12 Avbryta ett program

Om du vill avbryta programmet och avsluta torkningen av någon anledning, efter att maskinen startats, tryck på **på/av/avbryt**-knappen i 3 sekunder.



WARNING: Insidan av maskinen kommer vara mycket varm när du avslutar program under drift så kör ventilationsprogrammet så den kyls av.

6.13 Programslut

I slutet av programmet kommer varningslamporna för fiberfiltret och vattentanken att lysa och programskärmslampan lyser. Luckan kan öppnas och maskinen är redo för en andra omgång.

Tryck på knappen **på/av/avbryt** för att stänga av tumlaren.



Om tvätten inte tas bort efter att programmet är klart, kommer rynkförebyggande programmet att aktiveras i 2 timmar för att förhindra rynkor på tvätten. Programmet tumlar tvätten i 10-minutersintervall för att den inte ska skrynkla.



Rengör fiberfiltret efter varje rengöring. (Se, „fiberfilter och luckans inre ytor.“)





Töm vattentanken efter varje torkning. (Se. „Tömning av vattentanken“)

7 Underhåll och rengöring

Tjänstelivet på en produkt kan variera och vanligt förekommande problem kan undvikas genom regelbundna rengöringar. očistite spužvicu koja se nalazi u ladici filtra.

7.1 Rengöring av luddfilter/ luckans inre yta

Ludd och fibrer släpps ifrån tvätten och hamnar in luften under torkcykeln, de samlas sedan upp i luddfiltret.

	Ludd och fibrer släpps ifrån tvätten och hamnar in luften under torkcykeln, de samlas sedan upp i luddfiltret.
	Rengör alltid luddfiltret och de inre ytorna på luckan efter varje torkomgång.
	Du kan rengöra luddfiltrets kåpa med en dammsugare.

För att rengöra luddfiltret:

- Öppna luckan.
- Ta bort luddfiltret genom att dra det uppåt och öppna luddfiltret.
- Rengör ifrån ludd, fibrer och bomullstrådar, för hand eller med en mjuk trasa.
- Stäng luddfiltret och placera det åter i sin kåpa.

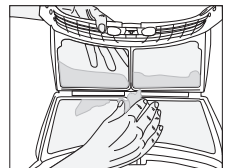
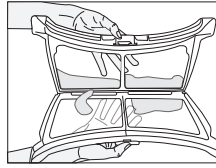
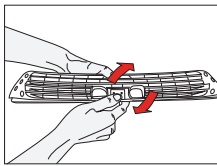
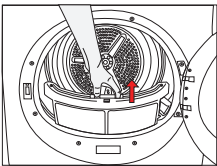

- Ett lager kan byggas upp på filterporerna, som kan orsaka att filtret täpps till efter att man använt torken ett tag. Tvätta luddfiltret med varmt vatten för att ta bort lagret som byggts upp på luddfiltrets yta. Torka luddfiltret helt innan åter inför det.

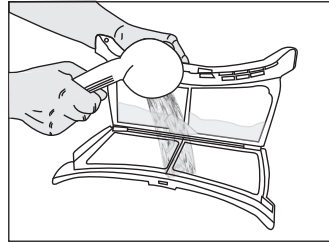

- Rengör hela den inre ytan på luckan och luckans packning, med en mjuk trasa.

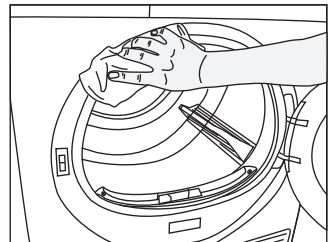
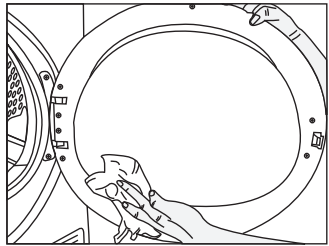

7.2 Rengör sensorn

Det finns fuktighetssensorer i torken som läser av om tvätten är torr eller inte.

För att rengöra sensorer:

- Öppna torkens lucka.
- Låt maskinen svalna om den fortfarande är varm på grund av torkprocessen.
- Rengör metallytorna på sensorn med en mjuk trasa, fuktad med vinäger, och torka dem sedan.



Rengör metallytorna på sensorerna 4 gånger om året.



Använd inte metallverktyg när du rengör metallor på sensorerna.



Använd aldrig rengöringsmedel, rengöringsagenter eller liknande ämnen, för rengöring, på grund av brand och explosionsrisken!

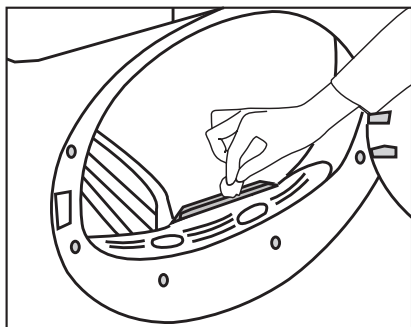

7.3 Töm vattentanken

Fuktigheten på tvätten tas bort och kondenseras under torkningsprocessen, vatten som samlas i vattentanken. Töm vattentanken efter varje torkcykel.



Kondenserat vatten går inte att dricka!



Ta aldrig bort vattentanken när programmet körs!

Om du glömt att tömma vattentanken kommer maskinen sluta under den pågående torkcykeln, när vattentanken är full. Varningslampan för vattentanken kommer då att blinka. Om så är fallet, töm vattentanken och tryck på start/paus-knappen för att fortsätta torkcykeln.

För att tömma vattentanken:

- Dra ut lådan och ta försiktigt bort vattentanken.

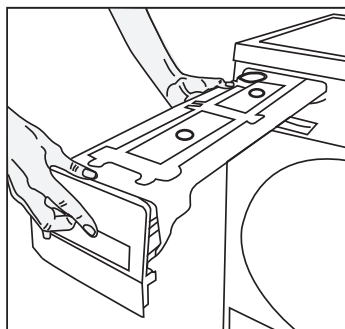

- Töm vattnet ifrån tanken.

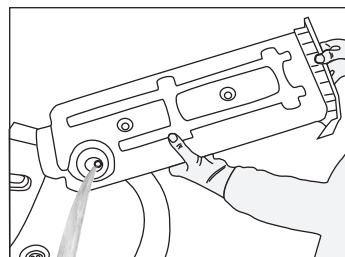

- Om ludd har samlats i tratten till vattentanken, rengör det i rinnande vatten.
- Placera vattentankekn på dess säte.



Om utloppet för direktvatten används som ett alternativ behöver man inte tömma vattentanken.

7.4 Rengöring av filterlådan

Ludd och fibrer som inte kan fångas in av luddfiltret är blockerat i filterlådan bakom kick-plattan. Rengör filtret med jämna mellanrum när det finns synlig luftsamling på det eller när symbolen lyser, om det finns en varningssymbol «  » för filterfacksrengöring. Detta ettstegsfilter är av svamp

Rengöring av filterlådan:

- Tryck på knappen bredvid luckan, för att öppna luckan.

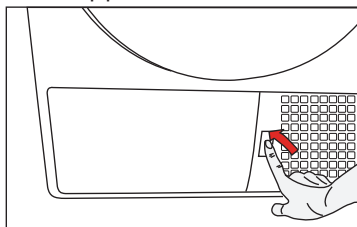

- Ta bort filterlådans lock genom att vrida den i pilens riktning.

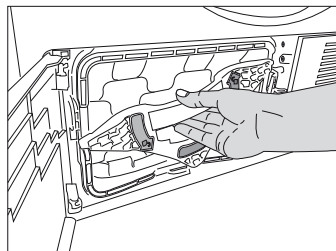

- Dra ut filterlådan.

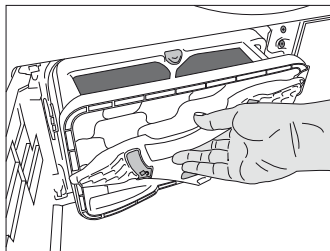

- Open the filter drawer by pressing the red button.

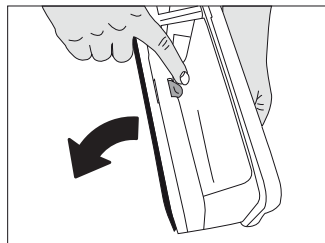

- Öppna filterlådan genom att trycka på den röda knappen.

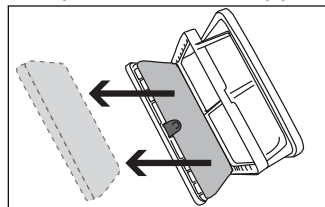

- Tvätt filterlådans svamp för hand för att få bort fibrer och ludd på ytan. Efter att ha tvättat svampen, vrid ur den för hand och ta bort extravatten. Torka svampen väl innan du lagrar den.



Det är inte nödvändigt att rengöra svampen om ludd och fibrer samlas på den inte är mycket.

- Sätt tillbaka svampen där den ska vara.

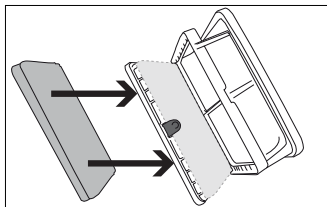

- Stäng kick-plattans kåpa.

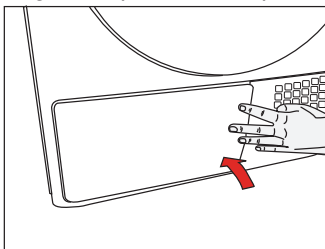

Placera svampen noga inuti filterkassetten's ram enligt pilarna för att undvika att klämma den när filterlådan stängs”.::



Torkning utan filterlådan's svamp på plats kommer att skada maskinen!



Ett smutsigt luddfilter och filterlåda kommer att skapa längre torktider och högre energikonsumtion.

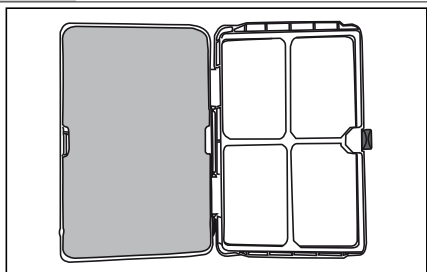

- Stäng filterlådan för att låsa den röda knappen.

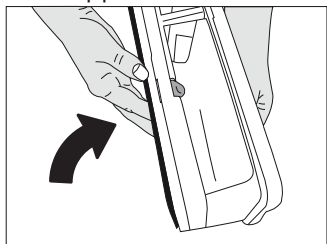

- Placera filterlådan på sin plats, vrid filterlådan's kåpa i pilens riktning och stäng den säkert.

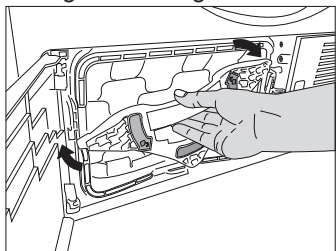

7.5 Rengöring av förångaren

Rengör ludd som samlat sig på flänsarna på förångaren som finns bakom filterlådan, med dammsugare.

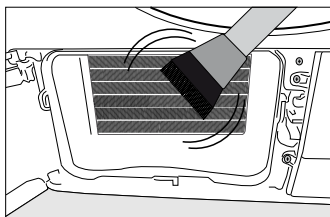
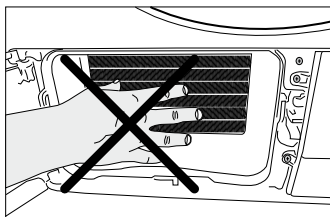

Du kan även rengöra förhand, förutsatt att du använder skyddshandskar. Försök inte att rengöra med bara händer. Förångarens flänsar kan skada händerna.

8 Felsökning

Torkprocessen tar för lång tid.

- Porerna i luddfiltret har täppts till. >>> Tvätta luddfiltret med varmt vatten.
- Filterfacket kan vara blockerat >>> Rengör skummet inuti filterfacket.
- Ventilationsnätet på framsidan av maskinen är blockerade. >>> Ta bort objekten (om något) som blockerar ventilationen framför ventilationsnäten.
- Ventilationen är inte tillräcklig eftersom rummet där maskinen har installerats är mycket litet. >>> Öppna dörren och föntren i rummet för att undvika höga temperaturer i rummet.
- Kalkavlagringar har skapats på fuktighetssensorn. >>> Rengör fuktighetssensorn.
- För mycket tvätt har lastats. >>> Lasta inte torken med för mycket.
- Tvätten snurras inte tillräckligt. >>> Centrifugera din tvätt på ett högre varvtal i din tvättmaskin.

Tvätten kommer ut våt i slutet av torktiden.



Efter torkning kommer de torra kläderna kännas fuktigare än de faktiskt är.

- Det är tänkbart att det valda programmet inte passade tvättsorten. >>> Kontrollera skötselråden på kläderna och välj ett lämpligt program för tvätten, eller använd de tidsinställda programmen som komplementering.
- Porerna i luddfiltret har täppts till. >>> Tvätta luddfiltret med varmt vatten.
- Filterfacket kan vara blockerat >>> Rengör skummet inuti filterfacket.
- För mycket tvätt har lastats. >>> Lasta inte torken med för mycket.
- Tvätten snurras inte tillräckligt. >>> Centrifugera din tvätt på ett högre varvtal i din tvättmaskin.



Torken startar inte, eller programmet startar inte. Torken startar inte när den är inställd.

- Den kanske inte har anslutits. >>> Kontrollera att maskinen är ansluten.
- Luckan är öppen. >>> Kontrollera att luckan är ordentligt stängd.
- Programmet har inte valts, eller start/paus/avbryt-knappen har inte tryckts in. >>> Kontrollera att programmet väljs och att maskinen inte är i pausläge.
- Barnspärrlås är aktiverat. >>> Avaktivera låset med barnspärr.

Programmet avbryts utan anledning.

- Luckan är öppen. >>> Kontrollera att luckan är ordentligt stängd.
- Ett strömavbrott har skett. >>> Tryck på Start/Paus/Avbryt-knappen för att starta programmet.
- Vattentanken är full. >>> Töm vattentanken.

Tvätten har krympt, filtat sig eller gått sönder.	
<ul style="list-style-type: none"> Ett program som är passande för tvätt-typen används inte. >>> Kontrollera tvättråden och välj ett passande program för tygsorten. 	
Trumlampan startar inte. (På modeller med lampa)	
<ul style="list-style-type: none"> Torken är inte startad med på/av-knappen. >>> Kontrollera att torken är startad. Lampan är trasig. >>> Ring en auktoriserad serviceverkstad för att byta ut lampan. 	
Symbolen slut/anti-rynk är startad.	
<ul style="list-style-type: none"> Anti-rynkprogrammet akiveras för att förebygga att tvätt som stannar i maskinen veckar sig. >>> Stäng av torken och ta ut tvätten. 	
Slutsymbolen är på.	
<ul style="list-style-type: none"> Programmet är klart. Stäng av torken och ta ut tvätten. 	
Symbolen för luddfilterrengöring är på.	
<ul style="list-style-type: none"> Luddfiltret har inte rengjorts. >>> Rengör luddfiltret. 	
Symbolen för luddfilterrengöring indikerar.	
<ul style="list-style-type: none"> Filterkåpan är har fyllts med ludd. >>> Rengör luddfilterkåpan. En avlagring har byggts upp på luddfilterporerna, den kan orsaka tilltäppning. >>> Tvätta luddfiltret med varmt vatten. Filterlådan är tilltäppt. >>> Rengör svampen och filterduken i filterlådan. 	
Vattenläckor ifrån luckan.	
<ul style="list-style-type: none"> Ludd har samlat sig på den inre ytan av luckans tätning. >>> Rengör den inre ytan av luckan och ytorna på packningen. 	
Luckan öppnas spontant.	
<ul style="list-style-type: none"> Luckan är öppen. >>> Tryck på luckan för att stänga den tills dess du hör ett låsljud. Varningssymbolen för vattentanken indikerar. Vattentanken är full. >>> Töm vattentanken. Vattenslangen kan vara böjd. Om produkten är ansluten direkt till avfallsvattnetsbrunn, kontrollera utloppsslangen. 	
Varningssymbolen för rengöring av filterlådan indikerar.	
<ul style="list-style-type: none"> Filterlådan har inte rengjorts. >>> Rengör svampen och filterduken i filterlådan. 	

	<p>A Om du inte kan laga problemet trots att du följt instruktionerna i den här delen, rådgör då med din återförsäljare eller en auktoriserad serviceverkstad. Försök aldrig reparera en ickefungerande produkt själv.</p>
	<p>I händelse av att du stöter på ett problem på någon del av apparaten kan du begära ett byte genom att kontakta den auktoriserade servicen med apparatens modellnummer. Om apparaten används med icke-autentiska delar kan det leda till funktionsfel. Tillverkare och distributör är inte ansvariga för funktionsfel som uppstår vid användning med icke-autentiska delar.</p>

PRODUCT FICHE

Efterlevnad av kommissionens delegerade förordning (EU) Nr. 392/2012

Leverantörsnamn eller varumärke		Grundig
Modellnamn		GTN 28260 G 7188284490
Vikt (kg)		8,0
Typ av torktumlare	Luftventilerad	-
	Kondensator	•
Energiklass ⁽¹⁾		A+++
Årlig energiförbrukning (kWh) ⁽²⁾		175,5
Typ av kontroll	Automatisk	•
	Inte automatisk	-
Energiförbrukning för standardbomullsprogram med full maskin (kWh)		1,43
Energiförbrukning för standardbomullsprogram med delvis fylld maskin (kWh)		0,81
Strömförbrukning för avstängt läge för standardbomullsprogram med full maskin, P ₀ (W)		0,40
Strömförbrukning för påslaget läge för standardbomullsprogram med full maskin, P _L (W)		1,00
Längd för påslaget läge (min)		30
Standardbomullsprogram ⁽³⁾		
Programtid för standardbomullsprogram med delvis fylld maskin, T _{day} (min)		174
Programtid för standardbomullsprogram med delvis fylld maskin, T _{day1/2} (min)		108
Vägd programtid för standardbomullsprogrammet vid full och delvis full maskin (T _v)		136
Energiklass för kondensering ⁽⁴⁾		A
Genomsnittlig kondenserings effektivitet för standardbomullsprogram med full maskin, C _{day}		91%
Genomsnittlig kondenserings effektivitet för standardbomullsprogram med delvis fylld maskin, C _{day1/2}		91%
Vägd kondenserings effektivitet för standardbomullsprogram med delvis fylld och full maskin, C _t		91%
Ljudeffektivnivå för standardbomullsprogram med full maskin ⁽⁵⁾		64
Inbyggd		-

• : Ja - : Nej

(1) Skala från A+++ (effektivast) till D (minst effektiv)

(2) Energiförbrukning baserad på 160 torkningscykler för standardbomullsprogrammet med full och delvis fylld maskin och förbrukning av lågeffektlägen. Faktisk energiförbrukning per maskin beror på hur enheten används.

(3) "Skåptorr program" används med full och delvis fylld maskin och är standardtorkningsprogrammet till vilket informationen på etiketten hänvisar och detta program passar för torkning av normal våt bomull och är det effektivaste programmet i termer av energiförbrukning för bomull.

(4) Skala från G (minst effektiv) till A (mest effektiv)

(5) Vägt genomsnittligt värde — L_{WA} uttryckt i dB(A) re 1 pW

Reklamation och servicehantering.

Produkter som sålts till konsumenter i Sverige omfattas av lagen om konsumentköp. Om det förekommer fel eller brister som omfattas av lagen om lagstadgade tidsfrister sker reparation utan kostnad för konsument. Defekter eller skador som uppstår, som är användarrelaterade eller ligger utanför leverantörens kontroll omfattas inte av lagen. En ev reparation kommer då normalt att bekostas av användaren. Vid näringsköp gäller köplagen.

Grundig täcker inte.

Skador eller defekter som uppstått pga.

- Installation i oenlighet med tillverkarens anvisning.

- Bristande underhåll eller behandling som strider mot bruksanvisningen.
- Ingrepp eller reparationer utförd av icke behörig personal, eller användningen av icke godkända reservdelar.
- Onormala spänningsvariationer utöver markspänning, blixtnedslag, elektriska störningar eller oegentligheter med vattenförsörjning.

Reservdelar.

Information för beställning av reservdelar finner du på: www.grundig.se

Vid beställning av reservdelar måste modell samt serienummer på produkt uppges. Denna information finns på typskylten av produkten.

Servicefrågor.

Grundig har lokala serviceverkstäder över hela landet.

Vid tekniska frågor måste följande information uppges / visas:

- Namn
- Adress
- Telefon
- Modell
- Serienummer
- Köpekvitto / Kvittokopia
- Felbeskrivelse

Grundig Nordic AB
Esbogatan 18
164 94 Kista - SE

Tlf +46 (0)770 456 330
vitvaruservice@grundig.com
www.grundig.se



KUIVAAJA

KÄYTTÖOHJEET

FI

SISÄLLYSLUETTELO

1. Lue ensin nämä käyttöohjeet! 35

2. Tärkeitä tietoja koskien turvallisuutta ja ympäristöä 36

2.1 Yleistä turvallisuudesta	36
2.1.1 Sähköturvallisuus	37
2.1.2 Tuoteturvallisuus	38
2.2 Kiinnittäminen pesukoneen päälle	40
2.3 Käyttötarkoitus	41
2.4 Lasten turvallisuus	41

2.5 Sähkö- ja elektroniikkalaiteromuja koskevan direktiivin noudattaminen sekä tuotteen hävittäminen	42
--	----

2.6 Vaarallisten aineiden käytön rajoittamista koskevan direktiivin noudattaminen	42
---	----

2.7 Tietoa pakkauksesta	42
-----------------------------------	----

2.8 Tekniset tiedot	43
-------------------------------	----

3. Kuivausrumpu 44

3.1 Toimituksen laajuus	44
-----------------------------------	----

4. Asennus 45

4.1 Sopiva asennuspaikka	45
------------------------------------	----

4.2 Kodinkonetta kuljetuksen aikana suojaavan pakkausmateriaalin poistaminen	45
--	----

4.3 Tason alle asennus	46
----------------------------------	----

4.4 Poistovesiletkun liittäminen	46
--	----

4.5 Jalkojen säätäminen	47
-----------------------------------	----

4.6 Sähköliitäntä	47
-----------------------------	----

4.7 Kuivausrummun kuljetus	47
--------------------------------------	----

4.8 Ääniä koskevat varoitukset	48
--	----

4.9 Lampun vaihtaminen	48
----------------------------------	----

5. Valmistelu 49

5.1 Kuivausrumpuun sopivat pyykit	49
-----------------------------------	----

5.2 Kuivausrumpuun sopimattomat pyykit	49
--	----

5.3 Pyykin valmistelu kuivausta varten	49
--	----

5.4 Tapoja säästää energiaa	49
---------------------------------------	----

5.5 Oikea täyttömäärä	50
---------------------------------	----

6. Ohjelman valitseminen ja käyttöohjeet 51

6.1 Ohjauspaneeli	51
-----------------------------	----

6.2 Pesukoneen ensiasennus	52
--------------------------------------	----

6.3 Ohjelman valinta	52
--------------------------------	----

6.4 Tärkeimmät ohjelmat	52
-----------------------------------	----

6.5 Ylimääräiset ohjelmat	52
-------------------------------------	----

6.6 Ohjelmanvalinta ja energiankulutustaulukko	54
--	----

6.7 Lisätoiminnot	55
-----------------------------	----

6.8 Varoitusvalot	55
-----------------------------	----

6.9 Ohjelman käynnistäminen	55
---------------------------------------	----

6.10 Lapsilukko	56
---------------------------	----

6.11 Ohjelman vaihtaminen käynnistyksen jälkeen	56
---	----

6.12 Ohjelman peruuttaminen	57
---------------------------------------	----

6.13 Ohjelman päätyttyä	57
-----------------------------------	----

7. Huolto ja puhdistus 58

7.1 Nukkasihdin / täyttöluukun sisäpinnan puhdistus	58
---	----

7.2 Anturien puhdistaminen	59
--------------------------------------	----

7.3 Vesisäiliön tyhjennys	59
-------------------------------------	----

7.4 Nukkasihdin kotelon puhdistus	60
-----------------------------------	----

7.5 Höyrystimen puhdistus	62
-------------------------------------	----

8. Vianetsintä 63

1. Lue ensin nämä käyttöohjeet!

Hyvä asiakas

Kiitos, kun valitsit Grundig-tuotteen. Toivomme, että tuotteesi, joka on valmistettu korkealaatuisesti huipputekniikalla, antaa sinulle parhaat tulokset. Kehotamme sinua lukemaan tämän käyttöoppaan ja muut toimitukseen kuuluvat asiakirjat huolellisesti ennen laitteen käyttöönottoa ja säilyttämään oppaan myöhempää käyttöä varten. Jos laite siirtyy jonkun muun käyttöön, anna mukaan myös nämä ohjeet. Kiinnitä huomiota kaikkiin käyttöoppaassa määritettyihin yksityiskohtiin ja varoituksiin ja noudata niissä annettuja ohjeita.

Ota huomioon, että nämä käyttöohjeet saattavat käsittää useita muitakin malleja. Mallien väliset erot kerrotaan käyttöoppaassa.



Lue ohjeet.

Merkkien selitykset

Tässä käyttöoppaassa käytetään seuraavia symboleja:



Tärkeitä tietoja tai hyödyllisiä käyttövihjeitä.



Varoitus henkeä ja omaisuutta vaarantavista tilanteista.



Varoitus sähköiskusta



Varoitus kuumista pinnoista.



Varoitus palovaarasta.



Tuotteen pakkaus on valmistettu kierrätettävistä materiaaleista kansallisen ympäristölainsäädännön mukaisesti.

Älä hävitä pakkausmateriaalia kotitalous- tai muun jätteen mukana, hävitä se paikallisviranomaisten osoittamissa keräyspisteissä.

2. Tärkeitä tietoja koskien turvallisuutta ja ympäristöä

Tämä osio sisältää turvaohjeet jotka auttavat suojautumaan henkilö- ja omaisuusvahingoilta. Näiden ohjeiden noudattamatta jättäminen johtaa takuun raukeamiseen.

2.1 Yleistä turvallisuudesta

- Tätä kuivausrumpua voivat käyttää 8-vuotiaat ja vanhemmat lapset sekä henkilöt joiden ruumiilliset, aisteihin liittyvät tai henkiset kyvyt eivät ole täysin kehittyneet tai joilta puuttuvat aikaisempi tieto ja kokemus, edellyttäen että heitä valvotaan tai heille opetetaan laitteen turvallinen käyttötapa sekä käyttöön liittyvät vaarat. Lasten ei tule antaa leikkiä koneen kanssa. Koneen puhdistusta ja kunnossapitoa ei tule asettaa lapsen harteille ilman aikuisen ihmisen valvontaa.
- Alle 3-vuotiasta lasta ei tule päästää koneen lähelle ilman jatkuvaa valvontaa.
- Säädetäviä jalkoja ei tule irrottaa koneesta. Kuivausrummun ja lattian välistä tilaa ei tule täyttää muilla materiaaleilla kuten matolla, puulla tai teipillä. Tämä voi aiheuttaa ongelmia kuivausrummun kanssa.
- Kaikki asennus- ja huoltotoimenpiteet tulee aina suorittaavaltuutetun huoltoliikkeen toimesta. Laitteen valmistajaa ei voida asettaa vastuuseen vahingoista, jotka ovat aiheutuneet valtuuttamattoman henkilön suorittamista asennuksista.
- Älä koskaan pese laitetta suihkuttamalla tai kaatamalla vettä sen päälle! Sähköiskun vaara!

2.1.1 Sähköturvallisuus



Käyttäjän tulee noudattaa sähköturvallisuusohjeita kun kone kytketään verkkovirtaan asennuksen jälkeen.



Laitetta ei saa kytkeä ulkoisen kytkinlaitteen, kuten ajastimen kautta tai liittää piiriin, joka kytkeytyy päälle ja pois säännöllisesti apulaitteen kautta.

- Liitä laite maadoitettuun, sulakkeella suojattuun pistorasiaan, joka vastaa laitteen tyyppikilven arvoja. Maadoituskytkentä tulee aina suorittaa valtuutetun sähköasentajan toimesta. Yrityksemme ei vastaa vahingoista, jotka ovat aiheutuneet maadoittamattoman pistorasian käytöstä.
- Jännite sekä sallittu sulakesuojaus on mainittu koneen tyyppikilvessä.
- Verkkajännitteen tulee olla sama kuin tyyppikilvessä mainitun jännitteen.
- Irrota laite pistorasiasta, kun sitä ei käytetä.
- Irrota laite verkkovirrasta asennuksen, huollon, puhdistuksen sekä korjausten ajaksi.
- Älä koske liittimeen märin käsin! Älä koskaan vedä pistoketta seinästä johdon varassa vaan aina tarttumalla pistokkeeseen käsin.
- Älä käytä jatkojohtoa, pistorasian jakajaa tai muita sovittimia liittäessäsi kuivausrummun verkkovirtaan, tämä alentaa tulipalon sekä sähköiskun vaaraa.
- Virtapistokkeen on oltava helposti ulottuvilla asennuksen jälkeen.



Vaurioitunut verkkojohto tulee vaihtaa uuteen valtuutetun huoltoliikkeen toimesta.



Mikäli tuote on vioittunut, sitä ei saa käyttää, ennen kuin valtuutettu huoltomies on korjannut vian! Sähköiskun vaara!

2.1.2 Tuoteturvallisuus



Varmista, että kuivaimen ilmanotto on auki ja ilmanvaihto hyvä.

Tuote sisältää R290-kylmäainetta.

R290 on ympäristöystävällinen mutta syttyvä kylmäaine.

Pidä tuote etäällä lämpölähteistä, koska se voi syttyä.



Asiat jotka tulee ottaa huomioon tulipalovaaran ehkäisemiseksi:

Seuraavia vaatteita tai esineitä ei saa kuivata kuivausrummussa tulipalovaaran ehkäisemiseksi.

- Likainen pyykki
- Pyykit jotka ovat likaantuneet öljyn, asetonin, alkoholin, polttoöljyn, kerosiinin, tahrannoistoaikaineen, tärpätin, parafiinin tai parafiinin poistoaineen vaikutuksesta on pestävä kuumassa vedessä runsaalla määrällä pesuainetta ennen kuivausta.

Tämän vuoksi erityisesti ne vaatteet tai esineet jotka sisältävät edellä mainittuja tahroja tulee pestä erittäin hyvin, riittävällä määrällä pesuainetta ja korkeassa lämpötilassa.



Seuraavia vaatteita tai esineitä ei saa kuivata kuivausrummussa tulipalovaaran vuoksi:

- Vaatteita tai tyynyjä jotka sisältävät vaahtomuovia (lateksivaahtoa), suihkumyssiä, vedenkestäviä tekstiilejä, materiaaleja jotka on vahvistettu kumilla tai joissa on vaahtokumitoppaukset.
 - Vaatteita jotka on puhdistettu teollisuuskemikaaleilla.
- Esineitä kuten sytytin, tulitikut, kolikot, metalliesineet, neulat jne. Esineet voivat vaurioittaa rumpua tai johtaa sen virheelliseen toimintaan. Tarkista tämän vuoksi kaikki pyykki ennen kuin laitat ne kuivausrumpuun. Älä koskaan pysäytä kuivausrumpua ennen kuin ohjelma on mennyt läpi. Jos näin täytyy tehdä, poista kaikki pyykki nopeasti ja aseta ne erilleen lämmön haihtumiseksi.



Pyykit jota ei ole pesty asianmukaisesti ennen kuivausta voivat syttyä palamaan kuivauksen aikana tai jopa sen jälkeen.

- Käyttäjän on varmistuttava riittävästä ilmanvaihdosta jotta laitteista jotka käyttävät muita polttoaineita, mukaan lukien avotuli, tulevat kaasut eivät kerääntyisi samaan huoneeseen kuivausrummun kanssa tulipalovaaran vuoksi.



Alusvaatteita jotka sisältävät metallivahvikkeita ei tulisi kuivata kuivausrummussa. Kuivausrumpu voi vahingoittua jos metallivahvikkeet löystyvät ja katkeavat kuivauksen aikana.



Käytä huuhteluainetta ja muita tuotteita valmistajan ohjeiden mukaan.



Puhdista nukkasieppi aina ennen käyttöä tai heti käytön jälkeen. Älä koskaan käytä kuivausrumpua kun nukkasieppi on irti.

- Älä koskaan yritä korjata kuivausrumpua omin päin. Älä koskaan suorita mitään korjaus- tai vaihtotoimenpiteitä koskien tuotetta, edes silloin kun tiedät tai osaat suorittaa vaadittavan toimenpiteen, paitsi jos käyttöohjeissa tai julkaistussa huoltokirjassa niin selvästi kehoitetaan. Muuten voit asettaa itsesi tai läheisesi hengenvaaraan.
- Kuivausrumpua ei saa asentaa paikkaan jossa lukittava-, liuku-, tai saranallinen ovi voi estää luukun avaamisen.
- Asenna kuivausrumpu tilaan joka soveltuu kotikäyttöön. (Kylpyhuoneeseen, suljetulle parvekkeelle, autotalliin jne.)
- Pidä huolta siitä etteivät lemmikkieläimet joudu vahingossa kuivausrumpuun. Tarkista kuivausrummun sisäpuoli ennen kuin käynnistät sen.
- Älä nojaa kuivausrummun luukkuun sen ollessa auki, muuten voit kaatua kumoon.
- Nukan ei tule antaa kertyä kuivausrumpuun.

2.2 Kiinnittäminen pesukoneen päälle

- Asennettaessa kuivausrumpua pesukoneen päälle tulisi käyttää tähän tarkoitukseen tarkoitettua välisarjaa. Välisarjan asennus tulee tehdä vain valtuutetun huoltoliikkeen toimesta.
- Pesukoneen ja kuivausrummun yhteispaino -täydellä kuormalla- niiden ollessa toistensa päällä on noin 180 kilogrammaa. Sijoita koneet tasaiselle alustalle jolla on riittävä kantokyky!



Pesukonetta ei saa sijoittaa kuivausrummun päälle. Kiinnitä huomiota yläpuolella oleviin varoituksiin asentaessasi pesukonetta.

Asennustaulukko pesukoneelle ja kuivausrummulle

Kuivausrummun syvyys	Pesukoneen syvyys			
	62 cm	60 cm	54 cm	< 50 cm
54 cm	Voidaan asentaa			Ei voida asentaa
60 cm	Voidaan asentaa		Ei voida asentaa	

2.3 Käyttötarkoitus

- Kuivausrumpu on tarkoitettu vain kotikäyttöä varten. Se ei sovellu kaupalliseen käyttöön eikä sitä pidä käyttää muuhun kuin sille suunniteltuun tarkoitukseen.
- Käytä kuivausrumpua vain pyykille joiden ohjeissa suositellaan kuivausrummun käyttöä.
- Valmistaja ei ota mitään vastuuta seuraksista jotka johtuvat laitteen väärinkäytöstä tai sen virheellisestä kuljetuksesta.
- Kuivausrummun elinikä on 10 vuotta. Tuotteeseen on tänä aikana saatavana alkuperäisiä varaosia joilla varmistetaan tuotteen toimivuus.

2.4 Lasten turvallisuus

- Pakkausmateriaalit ovat vaarallisia lapsille. Pidä pakkausmateriaalit poissa lasten ulottuvilta.
- Sähkölaitteet ovat vaarallisia lapsille. Pidä lapset kaukana laitteesta kun se on päällä. Älä anna lasten sormeilla kuivausrumpua. Käytä lapsilukkoa estääksesi lapsia sormeilemasta kuivausrumpua.



Lapsiturvallinen lukko sijaitsee ohjauspaneelissa. (Katso lapsilukko)

- Pidä lukku suljettuna silloinkin kun kuivausrumpu ei ole käytössä.

2.5 Sähkö- ja elektroniikkalaiteromuja koskevan direktiivin noudattaminen sekä tuotteen hävittäminen



Tämä tuote täyttää EU:n WEEE-direktiivissä (2012/19/EU) asetetut vaatimukset. Tässä tuotteessa on sen sähkö- ja elektroniikkalaiteromuluokan (WEEE) ilmaiseva symboli.

Tämä tuote on valmistettu laadukkaista osista ja materiaaleista, jotka voidaan käyttää uudelleen ja soveltuvat myös kierrätykseen. Älä hävitä tätä tuotetta kotitalousjätteen tai muiden jätteiden mukana sen eliniän mennessä umpeen. Vie se keräyspisteeseen jossa sen sähköiset ja elektroniset osat voidaan kierrättää. Kysy neuvoa paikallisilta viranomaisilta saadaksesi lisätietoa näistä keräyspisteistä.



R290 on syttyvä kylmäaine. Varmista siksi, että järjestelmä ja putket eivät vaurioidu käytön ja käsittelyn aikana.

Pidä tuote etäällä lämpölähteistä, jotka voivat sytyttää sen vaurion yhteydessä.

Älä hävitä tuotetta polttamalla.

2.6 Vaarallisten aineiden käytön rajoittamista koskevan direktiivin noudattaminen

Tuote jonka ostit täyttää EU:n vaarallisten aineiden käytön rajoittamista koskevan direktiivin (2011/65/EU). Se ei sisällä haitallisia tai kiellettyjä materiaaleja jotka on määritelty direktiivissä.

2.7 Tietoa pakkauksesta

Tämän tuotteen pakkausmateriaalit on valmistettu kierrätetyistä materiaaleista kansallisten ympäristöasetustemme mukaisesti. Älä hävitä pakkausmateriaaleja yhdessä kotitalous- tai muun jätteen mukana. Vie pakkausmateriaalit paikallisten viranomaisten osoittamaan keräyspisteeseen.

2.8 Tekniset tiedot



FI

Korkeus (säädettävä)	84,6 cm / 86,6 cm*
Leveys	59,7 cm
Syvyys	64,3 cm
Kuormitus (kg)	8 kg**
Nettopaino (± 4 kg)	51 kg
Jännite	Katso tyyppimerkinät***
Määritetty virrankulutus	
Model code	

* Väh. korkeus: Korkeus säädettävien jalkojen ollessa kiinni.
Maks. korkeus: Korkeus säädettävien jalkojen ollessa avattu täyteen korkeuteensa.

** Kuivavyökin paino ennen pesua.

*** Tyypikilpi sijaitsee luukun takaosassa.

	Laitteen teknisiä tietoja voidaan muuttaa ilman ilmoitusta tuotteen laadun parantamiseksi.
	Tämän oppaan kuvat ovat ohjeellisia eivätkä ehkä täysin vastaa tuotettasi.
	Koneen tyyppikilvissä tai sen mukana tulevilla papereilla annetut arvot on saatu laboratorioissa asiaankuuluvien standardien mukaisesti. Arvot voivat vaihdella laitteen käyttö- ja ympäristöolosuhteiden mukaan.

3. Kuivausrumpu

3.1 Toimituksen laajuus

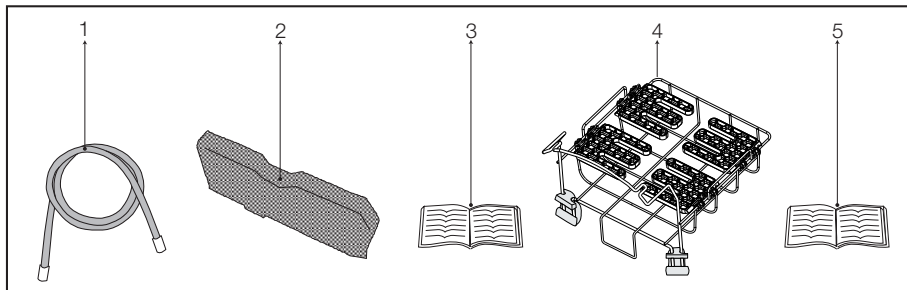

1. Vedenpoistoletku*
2. Suodatinlokeron sieni*
3. Käyttöopas
4. Kuivausteline*
5. Kuivausteline käyttöopas*

*Voi kuulua koneesi toimituksen mallin mukaan.

4. Asennus

Ennen kuin otat yhteyttä lähimpään valtuutettuun huoltoliikkeeseen kuivausrummun asentamista varten, varmistu siitä että asunnossasi on tarpeelliset sähkö- ja viemäri-liitännät käyttäen käyttöopasta apunasi. Jos liittimet eivät ole sopivat, ota yhteyttä valtuutettuun sähköasentajaan sekä huoltomieheen tarpeellisten muutosten suorittamista varten.



Kuivausrummun, sekä sähkö- ja viemäri-liitännöjen asentaminen on asiakkaan vastuulla.



Tarkista ennen asennusta että kuivausrumpu on kunnossa silmämääräisesti. Jos rumpu on vaurioitunut, älä asenna sitä. Violliset laitteet aiheuttavat turvallisuusvaaran.



Anna kuivausrummun levätä paikoillaan 12 tuntia ennen kuin alat käyttämään sitä.

4.1 Sopiva asennuspaikka

- Asenna kuivausrumpu vakaalle tasaiselle alustalle.
- Kuivausrumpu on raskas. Älä yritä siirtää sitä itse.
- Käytä kuivausrumpua vain hyvin tuuletetussa, pölyttömässä ympäristössä.
- Kuivausrummun ja lattian välistä tilaa ei tule täyttää muilla materiaaleilla kuten matolla, puulla tai teipillä.
- Älä peitä kuivausrummun tuuletusreikiä.
- Kuivausrumpua ei saa asentaa paikkaan jossa lukittava-, liuku-,

tai saranallinen ovi voi estää täyttöluukun avaamisen.

- Kun kuivausrumpu on asennettu, sen tulisi pysyä samassa tilassa missä sen kytkennät on tehty. Kun asennat kuivausrumpua, varmistu siitä että sen takaseinä ei ota kiinni mihinkään (hanaan, pistorasiaan jne.)
- Asenna kuivausrumpu vähintään 1cm päähän muista huonekaluista.
- Kuivausrummun käyttölämpötila on on +5°C ja +35°C välillä. Jos kuivausrumpua käytetään näiden arvojen ulkopuolella se voi vaikuttaa haitallisesti kuivausrummun toimintaan ja rumpu voi vaurioitua.
- Kuivausrummun takaseinä tulisi sijoittaa seinän viereen.



Älä asenna kuivausrumpua sähköjohdon päälle.

4.2 Kodinkonetta kuljetuksen aikana suojaavan pakkausmateriaalin poistaminen



Poista kodinkonetta kuljetuksen aikana suojaava pakkausmateriaali ennen kuin käytät kuivausrumpua ensimmäistä kertaa.

- Avaa täyttöluukku.
- Rummun sisällä on nylonpussi joka sisältää palan styroksia. Tartu nylonpussiin kohdista jotka on merkitty kirjaimin XX XX.
- Vedä nylonpussi pois ja poista kuljetuksen aikana rumpua suojaava pakkausmateriaali.

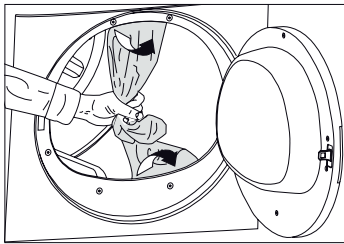

Varmistu siitä ettei kuljetuksen aikana kodinkonetta suojaavasta pakkausmateriaalista jää osia rummun sisään.

*** Ohita seuraava varoitus, jos tuotteesi ei sisällä R290-kylmäainetta**



Kuivain sisältää R290-kylmäainetta.* R290 on ympäristöystävällinen mutta syttyvä kylmäaine.* Varmista, että kuivaimen ilmanotto on auki ja ilmanvaihto hyvä.* Pidä mahdolliset avotulet etäällä kuivaimesta.*

4.3 Tason alle asennus

- Tämä tuote voidaan asentaa tason alle, jos tason korkeus on riittävä.



VAROITUS: Käyttäessäsi tason alle asennettavaa kuivaajaa, älä koskaan käytä kuivaajaa ilman tason alle asennusosaa.

Kuivaajan syvyys	60 cm	54 cm
Laitteen alle asennettavan osan varastonumero	2979700200	2973600200

- Jätä vähintään 3 cm tilaa laitteen sivu- ja takaseinämien ja tason tai komeron seinien väliin, kun tuote asennetaan tason alle tai komeroon.

4.4 Poistovesiletkun liittäminen

Laitteissa jotka sisältävät lauhtutinyksikön, vesi kerääntyy vesisäiliöön ohjelman aikana. Kerääntynyt vesi tulisi tyhjentää jokaisen ohjelmakierron päätteeksi. Voit tyhjentää kerääntyvän veden suoraan viemäriin laitteen mukana tulevalle poistovesiletkulle sen sijaan että tyhjentäisit vesisäiliöön kerääntyvän veden säännöllisin väliajoin.

Poistovesiletkun liittäminen

- 1-2 Vedä letku irti kuivausrummun takaosasta käsin irrottaaksesi sen liittimestä. Älä käytä työkaluja letkun irrottamiseen.
- 3 Liitä kuivausrummun mukana tulleen poistovesiletkun toinen pää liittimeen josta irrotit alkuperäisen letkun.
- 4 Liitä poistovesiletkun toinen pää suoraan viemäriin tai pesualtaaseen.

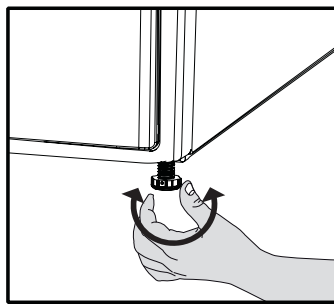
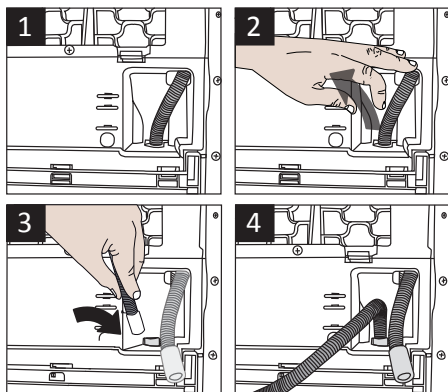

Älä koskaan irrota säädettäviä jalkoja paikoiltaan.



Letku tulee liittää turvallisella tavalla. Jos letku irtoaa liittimestä tyhjennyksen aikana vesi vuotaa ympäristöön.



Poistovesiletku tulee liittää enintään 80cm korkeudelle.



Varmistu siitä ettei poistovesiletkun päälle astuta ja ettei se ole kiertynyt viemäriin ja kuivausrummun väliin.

4.5 Jalkojen säätäminen

- Varmistaaksesi sen että kuivausrumpu toimii hiljaisemmin ilman tärinöitä, sen täytyy olla vaakatasossa ja tasapainotettu jalkojensa avulla. Tasapainota kone säätämällä sen jalkoja.
- Käänä jalkoja vasemmalle tai oikealle kunnes kuivausrumpu seisoo vakaasti samassa tasossa.

4.6 Sähköliitäntä

Saadaksesi tarkat ohjeet asennuksen aikana vaadittavasta sähköliitännästä (katso 2.1.1 Sähköturvallisuus)

4.7 Kuivausrummun kuljetus

Irrota kuivausrumpu verkkovirrasta ennen kuin alat siirtämään sitä. Tyhjennä kaikki rumpuun kerääntynyt vesi.

Jos rummun letkut on liitetty suoraan viemäriin, irrota ne.



Suosittellemme että siirtäessäsi kuivausrumpua pidät sen pystyasennossa. Jos tämä ei ole mahdollista, suosittelemme että kallistat rumpua oikealle edestä päin katsoen, siirtäessäsi sitä.

4.8 Ääniä koskevat varoitukset



Kompressorista silloin tällöin kuuluva metallinen ääni ei ole merkki viasta.

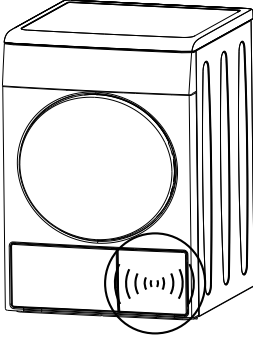

Vettä pumpataan vesisäliöön koneen ollessa päällä. Pumppauksen aikana kuuluva ääni ei ole merkki viasta.

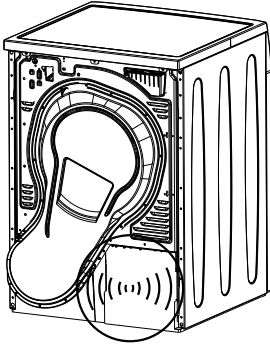

4.9 Lampun vaihtaminen

Mikäli pyykinkuivaimessa käytetään lamppua

Vaihtaaksesi kuivausrummun polttimon/LED-valon, ota yhteys valtuutettuun huoltopisteeseen. Laitteessa käytetyt lamput eivät sovellu kotitalouden huoneiden valaisuun. Näiden lamppujen tarkoituksena on auttaa käyttäjää asettamaan pyykit kuivausrumpuun miellyttävällä tavalla. Laitteen lamppujen tulee kestää äärimmäisiä fyysisiä olosuhteita kuten värinää ja lämpötiloja, jotka ylittävät 50°C.

5. Valmistelu

5.1 Kuivausrumpuun sopivat pyykkit

- Noudata aina vaatteissa olevia merkintöjä. Kuivaa vain ne vaatteet joiden ohjeissa sallitaan kuivausrummun käyttö ja varmistu siitä että valitset sopivan ohjelman.

PYYKINPESUSYMBOLIT							
	Kuivaussymbolit	 Soveltuu kuivaajaan	 Ei siilytystä	 Arka – Hienokuivaus	 Ei saa kuivata kuivaajassa.	 Ei saa kuivata.	 Ei saa pestä kemiallisesti.

		Kuivausasetukset	 Kaikissa lämpötiloissa	 Korkeassa lämpötiloissa	 Keskilämpötiloissa	 Matalassa lämpötiloissa	 Ilman kuumennusta	 Ripusta kuivamaan	 Vaakakuivaus	 Ripusta mätäkänä kuivamaan	 Vaakatasossa vajoon kuivamaan	 Kemiallinen pesu
--	--	------------------	----------------------------	-----------------------------	------------------------	-----------------------------	-----------------------	-----------------------	------------------	--------------------------------	-----------------------------------	----------------------

	Silitys –					
	Kuiva tai höyry	Silitys korkealla lämmöllä	Silitys keskilämmöllä	Silitys matalalla lämmöllä	Ei saa silitystä.	Silitys ilman höyryä
	Maksimilämpötila	200 °C	150 °C	110 °C		

5.2 Kuivausrumpuun sopimattomat pyykkit



Hienosti kirjailtut kankaat, villa, silkki-vaatteet, hienot ja arvokkaat kankaat sekä tylliverhot eivät sovellu kuivausrumpuun.

5.3 Pyykin valmistelu kuivausta varten

- Pyykit voivat olla takertuneet toisiinsa pesun jälkeen. Lajittele pyykkit erilleen ennen kuin asetat ne kuivausrumpuun.
- Kuivaa asusteet joissa on metallisia osia kuten vetoketjut, nurin päin.
- Kiristä vetoketjut ja kiinnitä hakaset, soljet sekä napit.

5.4 Tapoja säästää energiaa

Seuraavat tiedot auttavat sinua käyttämään kuivausrumpua sekä ekologisesti että energiatehokkaasti.

- Linkoa pyykkit nopeimmalla mahdollisella kierrosnopeudella pesun jälkeen. Näin kuivausaika lyhenee ja energiankulutus laskee.
- Lajittele pyykkit tyyppin ja paksuuden mukaan. Kuivaa samankaltaiset pyykkit yhdessä. Esimerkiksi ohuet keittiöpyyhkeet ja pöytäliinat kuivuvat nopeammin kuin paksut kylppöpyyhkeet.
- Seuraa ohjekirjan antamia ohjeita valitessasi ohjelman.

- Vältä avaamasta koneen luukkua kuivauksen aikana, jos se ei ole tarpeen. Jos luukku on avattava, älä pidä sitä auki pitkään.
- Älä lisää märkää pyykkiä koneeseen kesken kuivauksen.
- Puhdista nukkasihti ennen jokaista kuivausta tai jokaisen kuivauksen päätteeksi.
- Puhdista suodatin säännöllisesti, kun siinä näkyy ilmaa tai kun symboli syttyy, jos käytössä on suodatinlokero puhdistusvaroitussymboli “”.
- Tuuleta tila, jonne kuivausrumpu on sijoitettu hyvin kuivauksen aikana.

5.5 Oikea täyttömäärä

Seuraa “ohjelmanvalinta- ja energiankulutustaulukon” ohjeita. Älä laita koneeseen enemmän pyykkiä kuin taulukossa on suositeltu.

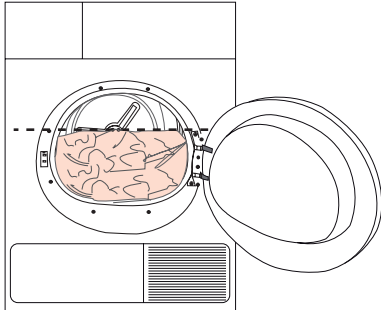

Kuivausrumpua ei tule täyttää suuremmalla määrällä pyykkiä kuin taulukossa on suositeltu. Kuivausteho heikkenee jos kone täytetään ääriään myöten. Tämän lisäksi sekä kuivausrumpu että pyykki voivat vaurioitua.

Seuraavat painoarvot on annettu viitteeksi.

Pyykki	Arvioitu paino (g)*
Puuvillasta tehdyt pussilakanat (kahden hengen)	1500
Puuvillasta tehdyt pussilakanat (yhden hengen)	1000
Lakanat (kahden hengen)	500
Lakanat (yhden hengen)	350
Suuret pöytäliinat	700
Pienet pöytäliinat	250
Lautasliinat	100
Kylpypyyhkeet	700
Käsipyyhkeet	350
Puserot	150
Puuvillapaidat	300
Paidat	250
Puuvillamekot	500
Mekot	350
Farkut	700
Nenäliinat (10 kappaletta)	100
T-paidat	125

* Kuivapyykin paino ennen pesua.

6. Ohjelman valitseminen ja käyttöohjeet

6.1 Ohjauspaneeli

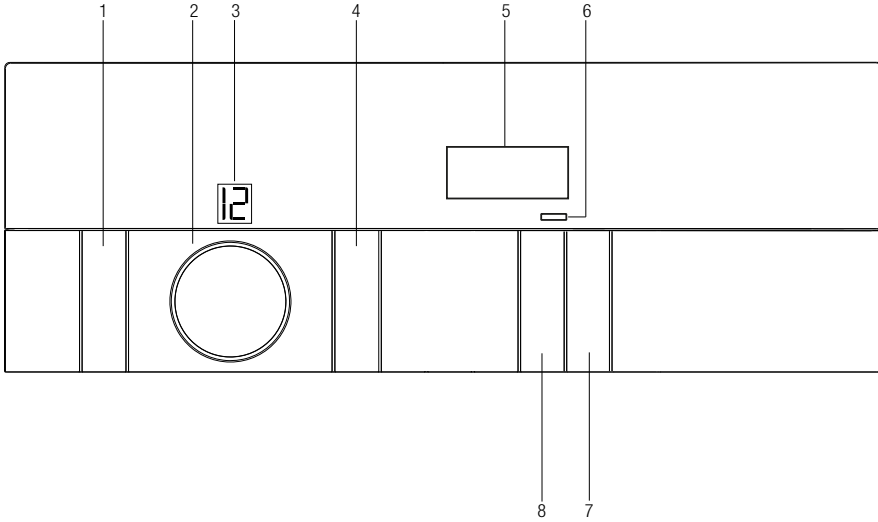

1. Pöytä/Pois
2. Ohjelmapainike
3. Ohjelman numeroilmais
4. Merkkiäänäen voimakkuus/lapsilukko
5. Jäljellä olevan ajan ilmaisin
6. Ajustimen LED-ilmais
7. Käynnistä / Pysäytä / Peruuta
8. Ajustuksen valintapainike

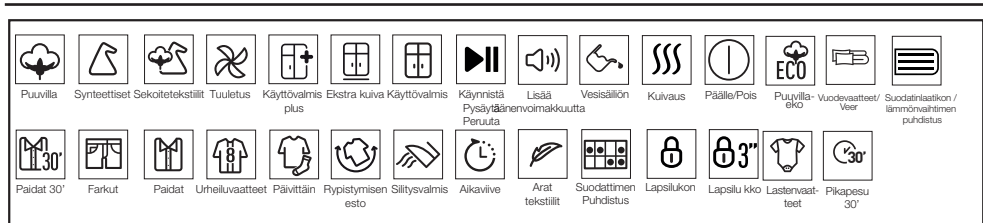

6.2 Pesukoneen ensiasennus

1. Kytke laite pistorasiaan“
2. Aseta pyykki koneen sisään.
3. Paina **päälle/pois/peruuta** -painiketta 1 sekunnin ajan (pitkään).
4. Kun kuivausrumpu käynnistyy ensimmäistä kertaa, se käynnistää esittelyohjelman (puuvilla/kaappikuiva).



Päälle/pois/peruuta

-painike ei käynnistä vielä ohjelmaa. Paina **käynnistä/valmiustila** -painiketta käynnistääksesi ohjelman.

6.3 Ohjelman valinta

1. Valitse sopiva ohjelma alla olevasta taulukosta josta näet myös kuivaustasot.
2. Käytä **Ohjelmanvalinta**-painiketta valitaksesi haluamasi ohjelman.

Ekstrakuiva	Vain puuvillapyykki kuivataan normaalissa lämpötilassa. Paksut ja monikerroksiset pyykki (pyyhkeet, lakanat, farkut jne.) kuivataan niin että ne voidaan laittaa vaatekaappiin ilman silittämistä.
Käyttövalmis	Tavallinen pyykki (pöytäliinat, alusvaatteet jne.) kuivataan niin että ne voidaan laittaa vaatekaappiin ilman silittämistä.
Silitysvalmis	Tavallinen pyykki (paidat, mekot jne.) kuivataan silittämistä varten.



Saadaksesi yksityiskohtaista tietoa ohjelmasta, katso „Ohjelmanvalinta- ja energiankulutustaulukko“..

6.4 Tärkeimmät ohjelmat

Seuraavat ohjelmat ovat saatavilla kankaan tyyppistä riippuen.

• Puuvilla

Kuivaa kulutusta kestävätkankaat tällä ohjelmalla. Ohjelma kuivaa pyykki normaaliämpötilassa. Suositellaan käytettäväksi puuvillapyykille (lakanat, pussilakanat, pyyhkeet, kylpytakit jne.)

• Synteettiset

Kuivaa arat kankaat tällä ohjelmalla. Suositellaan käytettäväksi tekokuiduille.

6.5 Ylimääräiset ohjelmat

Seuraavat lisäohjelmat ovat saatavilla erikoistapauksia varten.



Lisäohjelmat voivat vaihdella riippuen koneesi ominaisuuksista.

• Sekoitetekstiilit

Käytetään tekokuitujen sekä puuvillavaatteiden, jotka eivät päästä väriä kuivaamiseen.



Saavuttaaksesi paremman lopputuloksen käyttäen kuivausrummun ohjelmia, pyykki tulisi pestä niille suositellulla ohjelmalla pesukoneessa ja lingota suositellulla kierrosnopeudella..

• Paidat

Kuivaa paidat varovaisemmin ja aiheuttaa näin vähemmän ryppyjä helppoa silittämistä varten.



Paidat voivat olla hieman kosteita ohjelman päätyttyä. Emme suosittele paitoja jätettäväksi kuivausrumpuun.

• Farkut

Farkkuvaatteiden kuivaukseen jotka on lingottu pesukoneessa korkealla kierrosnopeudella.

• Urheiluvaatteet

Keino-, puuvilla- sekä sekakuiduille.

• Päivittäin

Päivittäiseen kuivaukseen puuvilla- ja keinokuiduille.

• Paidat 30'

Käytä tätä ohjelmaa kuivataksesi 2 paitaa silittämistä varten 30 minuutissa.

• Arat tekstiilit

Kuivaa hienopyykin jotka sallivat kuivauksen tai pyykkit jotka suositellaan pestäväksi käsin (silkkipuserot, ohuet alusvaatteet jne.) alhaisessa lämpötilassa.



Suosittellemme että kuivaat hienopyykin pesupussissa estääksesi ryppejen muodostumista ja vaateen vaurioitumisen. Kun ohjelma on valmis, ota pyykkit heti pois koneesta ja ripusta ne kuivumaan ryppejen välttämiseksi.

• Tuuletus

Tuulettaa vaatteet 10 minuutissa ilman kuumaa ilmaa. Tuulettaa puuvilla- ja pellavavaatteet jotka ovat olleet suljetussa tilassa pitkään ja raikastaa ne.

• Ajastinohjelmat

Valitse 30 minuutin tai 45 minuutin ohjelma saavuttaaksesi halutun kuivaustason matalassa lämpötilassa.



Tätä ohjelmaa käyttäen kuivausrumpu kuivaa pyykkejä halutun ajanjakson verran, kuivaustasosta riippumatta.

6.6 Ohjelmanvalinta ja energiankulutustaulukko

FI

Pesuohjelmat	Kuormitus (kg)	Pyykinpesukoneen linkousnopeus (rpm)	Jäljelle jäävän kosteuden arvioitu määrä	Kuivausaika (minutteina)
Puuvilla / värilliset				
 Ekstrakuiva	8	1000	% 60	184
 Käyttövalmis	8	1000	% 60	174
 Silitysvalmis	8	1000	% 60	139
Paidat 30'	0,5	1200	% 60	30
Paidat	1,5	1200	%50	50
Farkut	4	1200	%50	120
Sekoitetekstiilit	4	1000	%60	110
Urheiluvaatteet	4	1000	%60	105
Päivittäin	1,5	600	%50	100
Arat tekstiilit	1	800	%40	50
Pflegeleicht				
 Käyttövalmis	4	800	% 40	75
 Silitysvalmis	4	800	% 40	59
Energiankulutusarvot				
Pesuohjelmat	Kuormitus (kg)	Pyykinpesukoneen linkousnopeus (rpm)	Jäljelle jäävän kosteuden arvioitu määrä	Energiankulutusarvo kWh
Siltämättä siistit puuvillatekstiilit*	8	1000	60%	1,43
Silitysvalmiit puuvillatekstiilit	8	1000	60%	1,05
Heti käyttövalmiit synteettiset tekstiilit	4	800	% 40	0,51



„Kaappikuiva puuvilla-ohjelma”, jota käytetään laitteen ollessa täytettynä täyteen tai osittain, on laitteen vakiokuivausohjelma, johon merkkilapun tiedot viittaavat ja ohjelma sopii tavallisen puuvillapyykin kuivaamiseen ja on energiatehokkain ohjelma puuvillan kuivaamiseen.

* : Energiamerkintöjen standardiohjelma (EN 61121:2012)
 “Kaikki suodattimet tulee puhdistaa ennen testisarjaa.” Taulukon kaikki arvot on määritelty EN 61121:2012 standardin mukaisesti.
 Energiankulutusarvot taulukossa voivat vaihdella riippuen pyykin tyypistä, lingon kierrosnopeudesta, ympäröivistä olosuhteista sekä verkkovirran jännitteenvaihteluista.

6.7 Lisätoiminnot

Merkkiääni

☞) Laite ilmoittaa merkkiäänellä kun ohjelma on valmis. Säättääksesi merkkiäänen voimakkuutta, käytä **merkkiäänen voimakkuus-**painiketta.



Voit muuttaa merkkiäänen voimakkuutta ennen ohjelman käynnistämistä tai sen aikana.

6.8 Varoitusvalot



Varoitusvalojen sijainti voi vaihdella kuivausrummun mallin mukaan.

Nukkasuodatin

Kun ohjelma on valmis, nukkasihdin varoitusvalo syttyy palamaan.

Vesisäiliö

Kun ohjelma on valmis, vesisäiliön varoitusvalo syttyy palamaan.

Jos vesisäiliö täyttyy ohjelman aikana, varoitusvalo alkaa vilkkua ja laite menee valmiustilaan. Tyhjennä tässä tapauksessa vesisäiliö ja käynnistä ohjelma uudelleen painaen käynnistä/valmiustila-painiketta. Varoitusvalo sammuu ja ohjelma jatkuu.

Ajastin

Voit asettaa ajastimen enintään 24 tunnin päähän nykyhetkestä käyttäen ajastustoimintoa.

1. Avaa luukku ja aseta pyykit koneeseen.
2. Valitse ohjelma.
3. Paina ajastus-painiketta ja aseta haluamasi viive. Ajastimen LED-ilmaisimien syttyä. (Jos pidät painiketta alaspainettuna, ajastimen arvot vaihtuvat).
4. Paina **käynnistä/valmiustila-**painiketta. Ajastin käynnistyy.



Voit lisätä tai poistaa pyykin ajastuksen aikana. Kun ajastin on kulunut loppuun, ajastuksesta kertova valo sammuu ja kuivaus alkaa.

Ajastuksen muuttaminen

Jos haluat muuttaa ajastusta ajastimen ollessa päällä:

1. Paina **päälle/pois/peruuta** -painiketta 3 sekunnin ajan peruuttaaksesi ohjelman. Käynnistä kuivausrumpu uudelleen ja toista ajastukseen kuuluvat vaiheet asettaen haluamasi ajan.
2. Kun kuivausrumpu käynnistyy ensimmäistä kertaa, se käynnistää esittelyohjelman (puuvilla/kaappikuiva).

Ajastuksen peruuttaminen

Jos haluat peruuttaa ajastuksen ja käynnistää ohjelman suoraan:

1. Paina **päälle/pois/peruuta** -painiketta 3 sekunnin ajan peruuttaaksesi ohjelman.
2. Paina **käynnistä/pysäytä/peruuta** -painiketta käynnistääksesi aiemmin valitun ohjelman.

6.9 Ohjelman käynnistäminen

Paina **käynnistä/valmiustila** -painiketta käynnistääksesi ohjelman.

Käynnistä/valmiustila- ja kuivausvalot syttyvät ilmaisten ohjelman olevan käynnissä.

6.10 Lapsilukko

Kuivausrummussa on lapsilukko joka estää ohjelmaan puuttumisen jos painikkeita painetaan ohjelman aikana. Lapsilukon ollessa päällä, kaikki painikkeet **päälle/pois/peruuta**-painiketta lukuun ottamatta ovat poissa käytöstä.

Asettaaksesi lapsilukon, paina merkkiäni- ja lapsilukko-painikkeita samanaikaisesti 3 sekunnin ajan.

Lapsilukko tulee purkaa jotta uusi ohjelma voidaan käynnistää nykyisen ohjelman päätteeksi tai jotta nykyinen ohjelma voidaan keskeyttää. **Purkaaksesi lapsilukon**, paina samoja painikkeita uudelleen 3 sekunnin ajan.



Lapsilukon ollessa päällä, lukituksen merkkivalo ruudussa syttyy palamaan.



Lapsilukko purkautuu kun laite sammutetaan ja käynnistetään uudelleen käyttäen **päälle/pois/peruuta**-painiketta.

Lapsilukon ollessa päällä; Koneen käydessä tai sen ollessa valmiustilassa ilmaisimet eivät reagoi jos ohjelman tilaa yritetään vaihtaa ohjelmanvalintapainikkeesta.

6.11 Ohjelman vaihtaminen käynnistyksen jälkeen

Voit vaihtaa valitsemasi kuivausohjelman toiseen käynnistämisen jälkeen.

1. Valitaksesi esimerkiksi erittäin kuivan ohjelman silityskuivan sijaan, pysäytä ohjelma painamalla **käynnistä/valmiustila**-painiketta 1 sekunnin ajan.
2. Valitse erittäin kuiva ohjelma käyttäen ohjelmanvalitsinta.
3. Paina **käynnistä/valmiustila**-painiketta käynnistääksesi ohjelman.

Pyykin lisääminen ja poistaminen valmiustilassa

Jos haluat lisätä tai poistaa pyykkiä kuivausrummusta ohjelman alettua;

1. **Paina käynnistä/valmiustila-painiketta asettaaksesi laitteen valmiustilaan. Kuivaus pysähtyy.**
2. Avaa täyttöluukku koneen ollessa valmiustilassa ja sulje se sen jälkeen kun olet lisännyt tai poistanut pyykkiä.
3. Paina käynnistä/valmiustila-painiketta käynnistääksesi ohjelman.



Pyykin lisääminen ohjelman alettua voi johtaa siihen että kuivunut pyykki rummun sisällä sekoittuu märkään jolloin pyykki ohjelman loputtua on vielä kosteaa.



Voit lisätä tai poistaa pyykkiä kuivauksen aikana niin monta kertaa kuin haluat. Näin tehdessäsi keskeytät kuitenkin kuivauksen jolloin kuivausaika pitenee ja energiankulutus lisääntyy. Tämän vuoksi on suositeltavaa että lisäät pyykkiä ennen kuin ohjelma käynnistyy.



Jos uusi ohjelma valitaan ohjelmanvalitsimella koneen ollessa valmiustilassa; nykyisen ohjelman suoritus päättyy ja uuden ohjelman tiedot näkyvät ruudulla.



VAROITUS: Älä koske rummun sisäpintaan kun lisäät tai poistat pyykkiä kesken ohjelman. Rummun pinta on kuuma.

6.12 Ohjelman peruuttaminen

Jos haluat peruuttaa ohjelman ja sammuttaa koneen kesken kuivauksen sen ollessa päällä, paina **päälle/pois/peruuta**-painiketta 3 sekunnin ajan.



VAROITUS: Laitteen sisäpuoli on erittäin kuuma peruuttaessasi ohjelman kesken kuivauksen, joten käynnistä tuuletusohjelma viilentääksesi sen.

6.13 Ohjelman päätyttyä

Ohjelman päätteeksi nuokkasuodattimen puhdistus- ja vesisäiliön tyhjennysvalot syttyvät. Luukun voi nyt avata ja kuivausrumpu on valmis uutta koneellista varten.

Sammuttaaksesi koneen paina **päälle/pois/peruuta**-painiketta.



Jos kuivausrumpua ei tyhjennetä ohjelman päätteeksi, rypynesto-ohjelma jonka kesto on 2 tuntia käynnistyy, jotta rummun sisään jääneet pykit eivät jäisi rypyisiksi. Ohjelma pyörittää kuivausrumpua 10 minuutin välein estääkseen vaatteiden rypyyntymisen.



Puhdista nukkasuodatin jokaisen kuivauskerran päätteeksi. (Katso „Nukkasuodatin ja luukun sisäpinta“)



Tyhjennä vesisäiliö jokaisen kuivauskerran päätteeksi. (Katso „Vesisäiliön tyhjentäminen“)

7. Huolto ja puhdistus

Tuotteen elinikä pitenee ja ongelmatilanteet vähenevät jos se puhdistetaan säännöllisin väliajoin.

7.1 Nukkasihdin / täyttöluukun sisäpinnan puhdistus

Nukka ja kuidut jotka irtoavat pyykeistä ohjelman aikana kerätään nukkasihtiin.



Kuituja ja nukkaa muodostuu yleensä vaatteiden pitämisen ja pesemisen yhteydessä.



Puhdista aina nukkasihti ja luukun sisäpinnat jokaisen kuivauskerran päätteeksi.



Voit puhdistaa nukkasihdin säiliön pölynimurilla.

Puhdistaaksesi nukkasihdin:

- Avaa täyttöluukku.
- Irrota nukkasihti vetämällä se ylös ja avaa se.
- Puhdista nukka, kuidut ja puuvilla joko käsin tai pienellä pehmeällä pyyhkeellä.
- Sulje nukkasihti ja aseta se takaisin paikalleen.

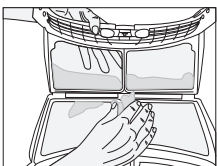
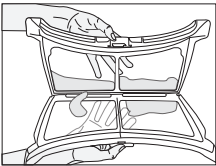
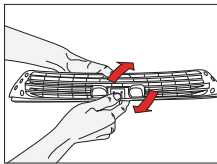
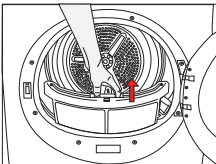

- Nukkasihdin huokosiin voi keräytyä pinttyynyttä likaa joka aiheuttaa sihdin tukkeutumisen kuivausrumpua pidempään käytettäessä. Pese nukkasihti lämpimällä vedellä poistaaksesi pinttyneen lian nukkasihdin pinnalta. Kuivaa nukkasihti kokonaan ennen kuin asetat sen takaisin paikoilleen.

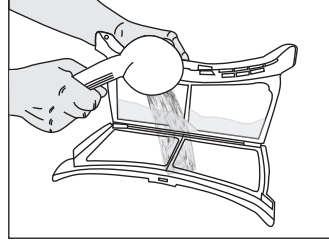

- Puhdista luukun sisäpinta ja tiivisteet kokonaan pehmeällä kostealla pyyhkeellä.

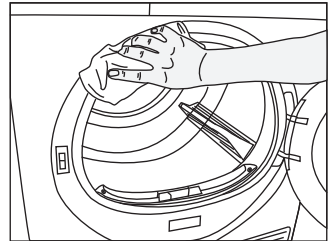
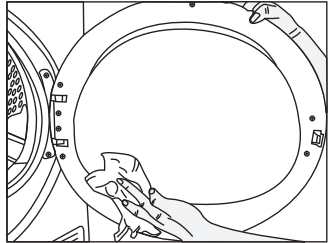

7.2 Anturien puhdistaminen

Kuivausrummun sisällä on kosteusantureita jotka havaitsevat milloin pyykki on kuivunut.

Puhdistaaksesi nämä anturit:

- Avaa kuivausrummun luukku.
- Odota kunnes rumpu on kuivunut, jos se on vielä kuuma käytön vuoksi.
- Pyyhi anturien metalliset pinnat pehmeällä pyyhkeellä, joka on kostutettu etikkaan, ja kuivaa ne tämän jälkeen.



Puhdista anturien metalliset pinnat 4 kertaa vuodessa.



Älä käytä metallisia työkaluja kun puhdistat anturien metallipintoja.



Älä koskaan käytä liuottimia, puhdistusaineita tai muita vastaavia aineita tulipalo- ja räjähdysvaaran vuoksi!

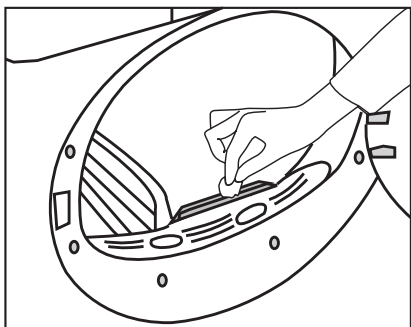

7.3 Vesisäiliön tyhjennys

Pyykeissä oleva kosteus haihtuu ja tiivistyy kuivauksen aikana ja tästä seuraksena muodostuva kondenssivesi kerääntyy vesisäiliöön. Tyhjennä vesisäiliö jokaisen kuivauskerran päätteeksi.



Kondenssivesi ei ole juomakelpoista!



Älä koskaan irrota vesisäiliötä ohjelman ollessa käynnissä!

- Jos unohdat tyhjentää vesisäiliön, laite pysähtyy seuraavan kuivausjakson aikana jolloin säiliö on täynnä ja vesisäiliön varoitussymboli alkaa vilkkumaan. Tässä tapauksessa, tyhjennä vesisäiliö ja paina Käynnistä/pysäytä-painiketta jatkaaksesi kuivausta.
- Vesisäiliön tyhjennys:
- Vedä kahvasta ja poista säiliö varovasti.

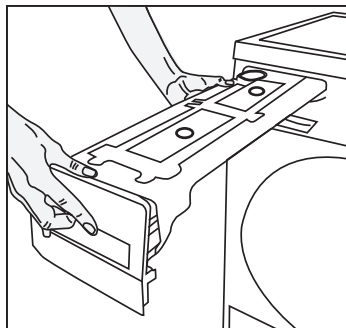

- Tyhjennä säiliö vedestä.

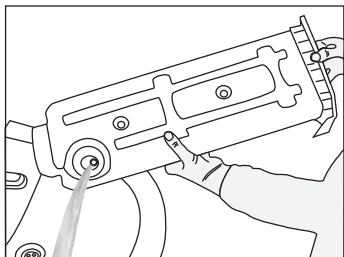

- Jos vesisäiliön suulle on kerääntynyt nukkaa, puhdista se juoksevan veden alla.
- Aseta vesisäiliö takaisin paikalleen.



Jos vesi tyhjenetään suoraan viemäriin, vesisäiliötä ei tarvitse tyhjentää.

7.4 Nukkasihdin kotelon puhdistus

Nukka ja kuidut jotka eivät ole jääneet kiinni nukkasihtiin jäävät nukkasihdin koteloon suojalevyn ta. Puhdista suodatin säännöllisesti, kun siinä näkyy ilmaa tai kun symboli syttyy, jos käytössä on suodatinlokero puhdistusvaroitussymboli “☰”. Asennettuna on yksivaihesuodatin. Tämä on sienisuodatin.

Puhdistaaksesi nukkasihdin kotelon:

- Paina suojalevyn painiketta avataksesi sen.

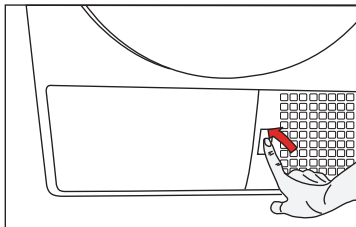

- Poista nukkasihdin kotelon kansi kääntämällä sitä nuolensuuntaisesti.

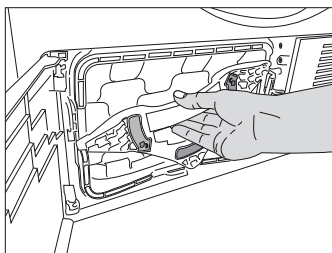

- Vedä nukkasihdin kotelo irti.

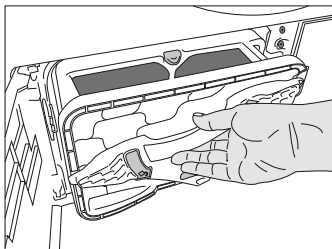

- Avaa nukkasihdin kotelo painamalla punaista painiketta.

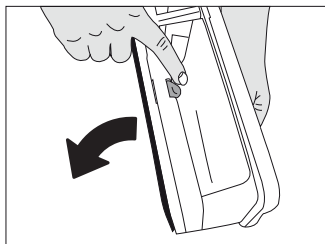

- Ota sieni ulos kotelosta.

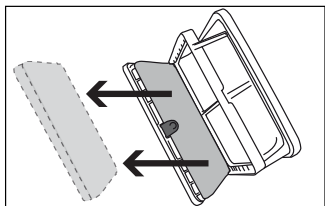

- Pese nukkasihdin kotelossa oleva sieni käsin jotta kuidut ja nukka irtoaisivat sen pinnalta. Kun olet pessyt sienen, väännä se käsin ja poista ylimääräinen vesi. Kuivaa sieni hyvin ennen kuin asetat sen takaisin paikoilleen.



Sientä ei ole tarpeen puhdistaa jos nukkaa ja kuituja ei ole kerääntynyt nukkasiihtiin merkittäviä määriä.

- Aseta sieni takaisin paikalleen.

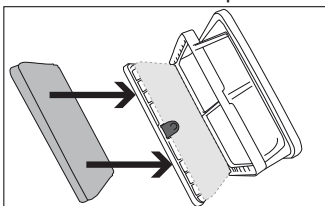

Aseta sieni varovasti suodatinkasetin kehykseen nuolien osoittamassa suunnassa sen puristumisen estämiseksi, kun suodatinlokero suljetaan.

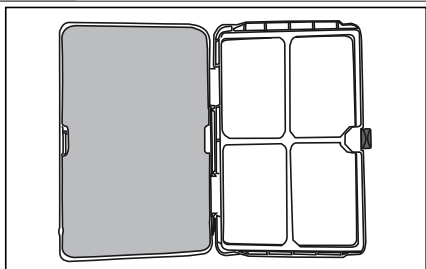

- Sulje nukkasihdin kotelo jolloin punainen painike lukkiutuu.

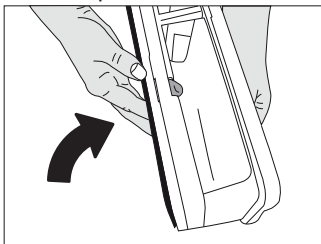

- Aseta nukkasihdin kotelo takaisin paikoilleen, käännä kotelon kanta nuolen suuntaan ja sulje se tiiviisti.

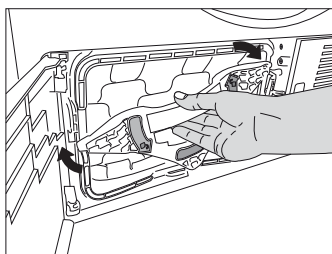

- Sulje suojailevyn kansi.

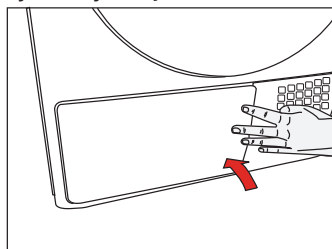

Ohjelman käynnistäminen ilman nukkasihdin kotelossa olevaa sieniä rikkoo koneen!



Likainen nukkasiihti ja kotelo aiheuttavat ohjelman keston pidentymisen ja lisäävät näin energiankulutusta.

7.5 Höyrystimen puhdistus

Puhdista höyrystimen ripoihin kerääntynyt nukka nuokkasihdin kotelon takaa imurilla.

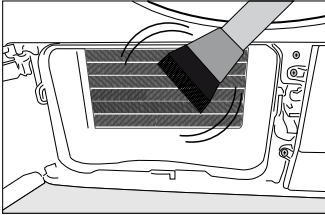
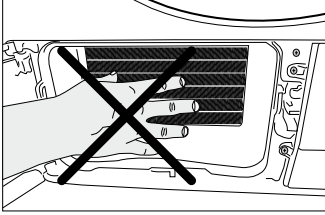

Voit puhdistaa rivat myös käsin jos käytät suojakäsineitä. Älä yritä puhdistaa ripoja paljain käsin. Rivat voivat vahingoittaa kättäsi.

8 Vianetsintä

Kuivatus vie liikaa aikaa

- Nukkasuodattimen huokokset ovat tukkeutuneet. >>> Pese nukkasuodatin lämpimällä vedellä.
- Suodatinlokero voi tukkeutua. >>> puhdista vaahto suodatinlokerossa.
- Koneen etuosan tuuletusrilät ovat tukkeutuneet. >>> Poista tuuletinritilän edestä tuuletuksen estävät esteet (jos on).
- Tuuletus ei ole riittävä, sillä tila johon kone on asennettu on hyvin pieni. >>> Avaa tilan ovi ja ikkuna, jotta huonelämpötila ei nouse liikaa.
- Kosteustunnistimeen on kertynyt kalkkijäämiä. >>> Puhdista kosteustunnistin.
- Pyykkiä on laitettu liikaa. >>> Älä täytä konetta liian täyteen.
- Pyykki ei linkoudu tarpeeksi. >>> Linkoa pyykkiä suurimmalla nopeudella pestessäsi sitä.

Pyykki on märkää kuivatuksen jälkeen.



Kuumat vaatteet tuntuvat kuivaamisen jälkeen kosteammilta kuin niiden todellinen kosteustaso.

- On mahdollista, että valittu ohjelma ei ole sopinut pyykkityypille.>>> Valitse tekstiilien pesumerkintöjen mukaan pyykkityypille sopiva ohjelma tai käytä lisäksi ajastinohjelmia.
- Nukkasuodattimen huokokset ovat tukkeutuneet. >>> Pese nukkasuodatin lämpimällä vedellä.
- Pyykkiä on laitettu liikaa. >>> Älä täytä konetta liian täyteen.
- Pyykki ei linkoudu tarpeeksi. >>> Linkoa pyykkiä suurimmalla nopeudella pestessäsi sitä.

Pyykinkuivaaja ei kytkeydy päälle tai ohjelma ei käynnisty. Pyykinkuivaaja ei aktivoitu asetusten jälkeen.

- Laitetta ei ole ehkä kytketty verkkovirtaan.>>> Varmista, että laite on kytketty sähköverkkoon.
- Täyttöluukku on raollaan. >>> Varmista, että täyttöluukku on kunnolla kiinni.
- Ohjelmaa ei ole valittu tai Käynnistys/Tauko/Peruutus-painiketta ei ole painettu. >>> Varmista, että ohjelma on valittu, ja ettei laite ole Tauko-tilassa.
- Lapsilukko on aktivoitu. >>> Ota lapsilukko pois päältä.

Ohjelma keskeytyy ilman syytä.

- Täyttöluukku on raollaan. >>> Varmista, että täyttöluukku on kunnolla kiinni.
- Sähkökatkos. >>> Käynnistä ohjelma painamalla "Käynnistys/Tauko/Peruutus"-painiketta.
- Vesisäiliö on täynnä. >>> Tyhjennä vesisäiliö.

Pyykki on kutistunut, nukkaantunut tai vaurioitunut.	
<ul style="list-style-type: none"> • On ehkä käytetty pyykille sopimatonta ohjelmaa. >>> Tarkista vaateen pesumerkinnot ja valitse tekstiilityypille soveltuva ohjelma. 	
Rummun valo ei syty. (malleissa, joissa on valo)	
<ul style="list-style-type: none"> • Kuivaajaa ei ole kytketty päälle Päälle/pois-painikkeella. >>> Varmista, että pyykinkuivaaja päällä. • Lamppu on viallinen. >>> Pyydä valtuutettua huoltoa vaihtamaan lamppu. 	
Loppu/Rypistymisen esto -valo palaa.	
<ul style="list-style-type: none"> • Rypistymisen esto-ohjelma on aktivoitu, jotta estetään koneeseen jääneen pyykin rypistyminen. >>> Sammuta pyykinkuivaaja, ja ota pyykki pois. 	
Loppu-symboli palaa.	
<ul style="list-style-type: none"> • Ohjelma on päättynyt. Sammuta pyykinkuivaaja, ja ota pyykki pois. 	
Nukkasuodattimen puhdistus -valo palaa.	
<ul style="list-style-type: none"> • Nukkasuodatinta ei ole puhdistettu. >>> Puhdista nukkasuodatin. 	
Nukkasuodattimen puhdistus -valo vilkkuu.	
<ul style="list-style-type: none"> • Suodatinlokero on tukkeutunut nukasta. >>> Puhdista nukkasuodattimen kotelo. • Nukkasuodattimen huokosiin on kertynyt kertymiä, jotka saattavat aiheuttaa tukkeutumisen. >>> Pese nukkasuodatin lämpimällä vedellä. • Suodatinlokero on tukkeutunut. >>> Puhdista suodatinlokero sieni ja suodatinkangas. 	
Vettä vuotaa täyttöluukusta.	
<ul style="list-style-type: none"> • Nukkaa on kertynyt täyttöluukun sisäpinnoille ja täyttöluukun tiivisteiden pinnoille. >>> Puhdista täyttöluukun sisäpinnat ja täyttöluukun tiivisteiden pinnat. 	
Täyttöluukku avautuu itsekseen.	
<ul style="list-style-type: none"> • Täyttöluukku on raollaan. >>> Sulje täyttöluukku työntämällä kunnes kuulet lukitusäänen. 	
Vesisäiliö-varoitusvalo palaa/vilkkuu.	
<ul style="list-style-type: none"> • Vesisäiliö on täynnä. >>> Tyhjennä vesisäiliö. • Vedentyhjennysletku on taipunut. >>> Jos laite on liitetty suoraan viemäriin, tarkista vedentyhjennysletku. 	
Suodatinlokero puhdistuksen varoitusvalo vilkkuu.	
<ul style="list-style-type: none"> • Suodatinlokeroa ei ole puhdistettu. >>> Puhdista suodatinlokero sieni ja suodatinkangas. 	



Jollet pysty poistamaan ongelmaa, vaikka noudatat tämän osan ohjeita, ota yhteyttä jälleenmyyjään tai valtuutettuun huoltoedustajaan. Älä yritä korjata toimimatonta laitetta itse.



Jos jossakin laitteen osassa esiintyy ongelmia, voit saada sen vaihdetuksi ottamalla yhteyttä valtuutettuun huoltoon ja ilmoittamalla laitteen mallinumeron. Laitteen käyttö muilla kuin alkuperäisillä osilla voi johtaa laitteen toimintahäiriöihin. Valmistaja ja jälleenmyyjä eivät ole vastuussa muiden kuin alkuperäisten osien käytöstä johtuvista toimintahäiriöistä.

TUOTELEHTI

Noudattaa Euroopan unionin neuvoston säädöstä nro: 392/2012

Toimittajan nimi tai tavaramerkki		Grundig
Mallinimi		GTN 28260 G 7188284490
Nimelliskapasiteetti (kg)		8.0
Kuivausrummun tyyppi	Tuuletetussa	-
	Kondensaattori	•
Energiatehokkuusluokka ⁽¹⁾		A+++
Vuotuinen virrankulutus (kWh) ⁽²⁾		175,5
Ohjaustyyppi	Automaattinen	•
	Ei-automaattinen	-
Energiankulutus puuvillavakio-ohjelmalla täydellä täytöllä (kWh)		1,43
Energiankulutus puuvillavakio-ohjelmalla vajaalla täytöllä (kWh)		0,81
Off-tilan virrankulutus puuvillavakio-ohjelmalle täydellä kuormituksella, P ₀ (W)		0,40
Päällä-tilan virrankulutus puuvillavakio-ohjelmalle täydellä kuormituksella, P ₁ (W)		1,00
Päällä-tilan kesto (min)		30
Puuvillavakio-ohjelma ⁽³⁾		
Ohjelma-aika puuvillavakio-ohjelmalla täydellä täytöllä, T _{day} (min)		174
Ohjelma-aika puuvillavakio-ohjelmalla vajaalla täytöllä, T _{day/2} (min)		108
Painotettu ohjelma-aika puuvillavakio-ohjelmalla täydellä ja vajaalla täytöllä (T _t)		136
Veden tiivistymistehokkuusluokka ⁽⁴⁾		A
Keskimääräinen tiivistymistehokkuus puuvillavakio-ohjelmalla vajaalla täytöllä, C _{day}		91%
Keskimääräinen tiivistymistehokkuus puuvillavakio-ohjelmalla vajaalla täytöllä, C _{day/2}		91%
Painotettu tiivistymistehokkuus puuvillavakio-ohjelmalla täydellä ja vajaalla täytöllä, C _t		91%
Äänenvoimakkuustaso puuvillavakio-ohjelmassa täydellä täytöllä ⁽⁵⁾		64
Sisäänrakennettu		-

• : Kyllä - : Ei

(1) Asteikko A+++ (tehokkain) –D (tehottomin)

(2) Energiankulutus perustuu 160 kuivausjakssoon puuvillavakio-ohjelmalla täydellä ja vajaalla täytöllä ja kulutukseen alhaisen tehon tiloissa. Todellinen kuivausjaksokohtainen energiankulutus riippuu laitteen käytötavasta.

(3) "Puuvillisten vaatekaappikuiva- ohjelma" käytettynä täydellä ja vajaalla kuormituksella on vakiokuivausohjelma, johon tarran ja tuotelehden tiedot viittaavat. Tämä ohjelma soveltuu normaali kostean puuvillapyökin kuivaamiseen ja se on puuvillateksteille tehokkain ohjelma energiankulutuksen kannalta.

(4) Asteikko G (tehottomin) – A (tehokkain)

(5) Painotettu keskiarvo — L_{WA} ilmaistuna arvoina dB(A) viitetasolla 1 pW

Reklamaatiot ja huolto:

Suomessa kuluttajalle mydyt tuotteet kuuluvat kuluttaja-suojalain piiriin. Grundig kattaa korjauskustannukset valmistus- ja materiaalivioissa viitaten kyseisen maan voimassa oleviin säännöksiin. Edellytyksenä, on että tuote on ostettu uutena Suomessa. Lisäksi edellytetään, että korjaus suoritetaan valtuutetulla huoltoliikkeellä. Edellytämme, että laite ei ole muussa kuin yksityisessä kotikäytössä.

Grundig ei kata:

Vaurioita tai vikoja jotka johtuvat esim.

- Asennus ja käyttö on tehty käyttöohjeiden vastaisesti.

- Vian tai puutteen takia korjausta, jos se on seurausta virheellisestä asennuksesta tai sijoituspaikasta.
- Korjausta, joka on seurausta muiden kuin valtuutetun huoltajan korjauksesta.
- Vikoja, jotka ovat seurausta tulipalosta, tulvista tai vastaavista (force majeure).
- Korjauksia tai vikoja jotka ovat seurausta ukkosesta, sähkövioista, jännitevaihteluista tai talon sähkö- ja vesiasennuksista.

Varaosat:

Ohjeet varaosien tilaamiseen löydät kotisivuiltamme: www.grundig.fi

Varaosia tilattaessa on ilmoitettava laitteen malli sekä sarjanumero. Mainitut tiedot löytyvät tuotteen tyyppimerkistä.

Huoltoihin liittyvät kysymykset:

Grundigilla on koko maata kattava huoltoliiketoimisto:

Huoltoon liittyvissä kysymyksissä seuraavat tiedot ovat tärkeät ilmoittaa:

- Nimi
- Osoite
- Puhelin
- Malli
- Sarjanumero
- Kuitti / Kuittikopio
- Vian kuvaus

Grundig Nordic AB
Esbogatan 18
164 74 Kista - SE

Puh **+358 (0) 800 152 152**

kodinkonehuolto@grundig.com
www.grundig.fi

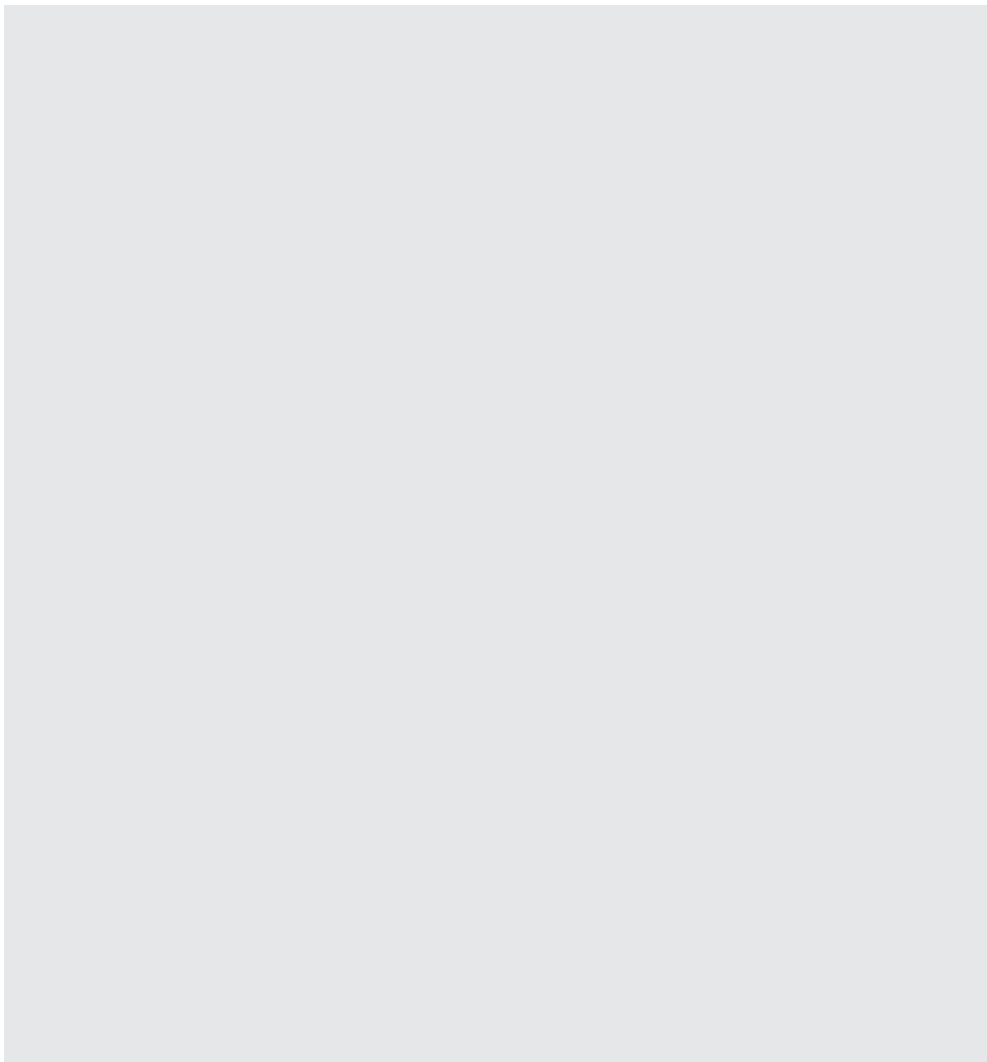

GRUNDIG

www.grundig.com

Document Number 2960312134_FI/180419.1521