

**!** Lue ensin Turvallisuusohjeita-osio!

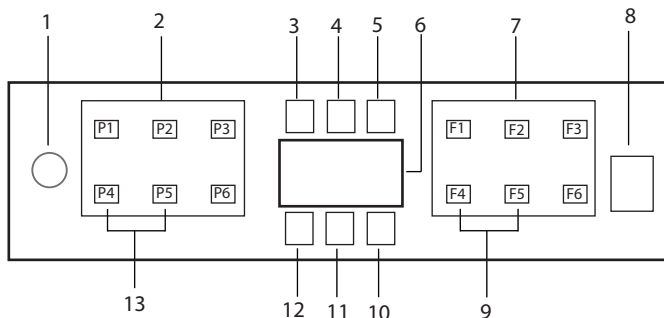

1. Päällä/pois -painike
2. Ohjelman valintapainike
3. Alhainen suolamäärä varoitusilmais
4. Alhainen huuhtelukirkastemäärä ilmais
5. Ohjelma käynnissä -merkkivalo
6. Näyttö
7. Toiminnon valintapainike
  - F1 Hygiene Care toiminto
  - F2 Steam Shine toiminto
  - F3 TrayMaster toiminto
  - F4 Viivetoiminto
  - F5 Express toiminto
  - F6 Puoli Täyttömäärä toiminto
8. Käynnistä/pysäytä/peruuta-painike
9. DoormaticToiminto
10. DoormaticMerkkivalo
11. (ei käytetty)
12. Lapsi (Näppäinlukon) ilmais
13. Lapsi (Näppäinlukko) toiminto

**i** Älä koske koneen näyttöön märin käsin.

**i** Painikkeita ei voida käyttää, kun luukku on avattu. Sulje luukku painikkeiden käyttämiseksi.

## Ohjelmatiedot ja keskimääräiset kulutusarvot -taulukko

Ohjelman numero	0	1	2	3	4	5	6
Ohjelman nimi	-	Auto	Tehopesu	Eco *	Delicate	Pikapesu (#)	Mini (#)
Pesulämpötila	-	40 °C-65 °C	70 °C	50 °C	40 °C	60 °C	35 °C
Likaisuaste	-	Määrittelee likaisuasteen ja asettaa lämpötilan ja pesuveden määrän sekä pesun keston automaattisesti. Sopi kaikentyyppisille tiskeille.	Sopii hyvin likaisille astioille, kattiloille ja pannuille.	Sopii normaalisti likaantuneen tiskin pesuun. Se on tehokkain ohjelma koskien virran- ja vedenkulutusta. Sitä käytetään EU:n eco-design direktiivin yhdenmukaisuuden arviointiin.	Erikoisohjelma arkojen lasiastoiden hellävaraiseen puhdistukseen.	Päivittäinen pesuohjelma, jossa normaalisti likaantuneet astiat, jotka odottavat vuoroaan pestään nopeimmin.	Sopii lievästi likaantuneille astioille, jotka on raaputettu tai esipesity.
Esihuuhtelu	-	Keski-korkea	Korkea	Keski	Vähän	Keski	Vähän
Pesu	-	+	+	-	+	-	-
Kuivaus	-	+	+	+	+	+	+
Kesto (min)	-	117-207	187	236	120	58	30
Vesi (l)	-	9,4-12,4	16,80	9,50	14,40	10,60	10,80
Energia (kWh)	-	0,90-1,45	1,51	0,768	0,92	1,18	0,8
Valittavat toiminnot	-	T, E, G, R, Z, H, M, K	T, E, Y, F, R, U, Z, H, M, K	T, E, Y, F, S, R, U, Z, H, M, K	T, E, Y, F, R, B, M, K	T, E, G, R, B, H, M	T, E, B, M

### Lastauskapasiteetti: 16

Taulukossa mainitut kulutusarvot on määritetty standardinmukaisissa olosuhteissa. Todelliset kulutusarvot voivat tämän vuoksi poiketa taulukon arvoista. \* Testilaitoksen käyttämä ohjelma Standardin EN 50242/60436 mukaiset testit on suoritettava vedenpehmentimen suolasäiliö ja huuhtelukirkastesäiliö täynnä käyttäen testiohjelmaa. Muille kuin Eco 50°C -ohjelmalle annetut arvot ovat vain viitteellisiä. (#) Lisätoiminnot voivat aiheuttaa muutoksia ohjelman kestoan.

## Lisätoiminnot

Koneen pesuohjelmat on suunniteltu tarjoamaan parhaan pesutuloksen likaantumisasteen, likamäärän ja astioiden ominaisuuksien mukaan.

Lisätoiminnot on lisätty auttamaan säästämään aikaa, vettä ja energiaa ja suorittamaan hygienisemmän ja miellyttävämmän pesun, mukautettujen toimintoasetusten avulla.

- i** Lisätoiminnot voivat muuttaa valitun ohjelman kestoa.
- i** Lisätoiminnot eivät sovi kaikkiin pesuohjelmiin. Toiminnon ilmaisun, joka ei sovi ohjelmalle ei syty.
- i** Toiminnot, joita voidaan käyttää pesuohjelmissa on näytetty kirjaimilla, kuten "**A,B,D,E,G,F,K...**" "ohjelmatiedot- ja keskimääräiset energiankulutusarvot taulukossa. Lisätietoja näistä toiminnoista on osassa "Lisätoiminnot" käyttöohjeessa.

**i** Joitakin lisätoimintoja ei voida valita yhtä aikaa. Jos valittu toiminto ei ole aktivoitu vaikka se on esitetty "ohjelmatiedot- ja keskimääräiset energiankulutusarvot taulukossa", voit aktivoida sen sammuttamalla muut lisätoiminnot.

### Lisätoimintojen lisääminen ohjelmaan:

1. Valitse haluttu pesuohjelma.
  2. Kun lisätoiminto valitaan, syttyy lisätoiminnon merkkivalo. Kun toimintopainiketta painetaan uudelleen, merkkivalo sammuu ja valinta perutaan.
- i** Jos koneessa on alivalikkotoimintoja mallista riippuen, katso lisätietoja siitä lisätoiminnot-osasta.

## **Tablettipesuainetoiminto (T)**

(mallista riippuen)

Riippuen vesijohtoveden kovuudesta, se parantaa koneen kuivaustehoa monitoimipesuaineilla, nimityksillä 2in1, 3in1, 4in1, 5in1, all-in-one jne.

Kun Tablettipesuainetoiminto on valittu, syttyy tablettipesuaineen merkkivalo.

**i** Riippuen koneen ohjausjärjestelmästä, jos Tablettipesuainetoiminto ei ole käytettävissä valitussa ohjelmassa, merkkivalo sammuu. Lisätietoja ohjelmista, joissa Tablettipesuainetoimintoa voidaan käyttää on esitetty "Ohjelmatiedot- ja keskimääräiset energiankulutusarvot taulukossa".

**i** Joissakin malleissa riippuen koneen ohjausjärjestelmästä, vaikka Tablettipesuainetoiminto ei ole käytettävissä valitussa ohjelmassa, sen merkkivalo voi palaa, jos Tablettipesuainetoimintoa ei ole sammutettu. Lisätietoja ohjelmista, joissa jossa tätä toimintoa voidaan käyttää on esitetty "Ohjelmatiedot- ja keskimääräiset energiankulutusarvot taulukossa".

**i** Jos käytit Tablettipesuainetoimintoa edellisessä pesuohjelmassa, pysyy Tablettipesuainetoiminto aktivoituna seuraavassa pesuohjelmassa.

**i** Tablettipesuainetoiminto pidentää ohjelman kestoa jopa 35 minuutilla.

## **Puoli Täyttömäärä toiminto (Y)**

(mallista riippuen)

Käytetään, jos haluat käyttää konetta sen ollessa osittain täytetty.

1. Aseta astiat koneeseen haluamalla tavalla.
2. Kytke kone päälle Päällä / Pois painikkeella.
3. Kun haluttu ohjelma on valittu, paina Puoli täyttömäärä painiketta.

Kun toiminto on aktivoitu, Puoli täyttömäärä merkkivalo syttyy valitussa toiminnossa ja näytöllä.

Kun toiminto on aktivoitu, syttyy valinnan merkkivalo valitussa toimintonäppäimessä.

4. Käynnistä ohjelma sulkemalla luukku.

**i** Puoli täyttömäärä toiminnon ansiosta säästät vettä ja energiaa käyttämällä koneen ylä- ja alakoria samanaikaisesti.

## **TrayMaster Toiminto (U)**

(mallista riippuen)

Jotta tämä toiminto toimisi, valitse Intensiivinen 70 °C ohjelma ja paina toimintonäppäintä.

## **Steam Shine toiminto (E)**

(mallista riippuen)

Tämä toiminto varmistaa korkean tason kuivaustehon. Se voi pidentää valitun ohjelman kestoa jopa 30 minuutilla.

## **Perfect Rinse toiminto (R)**

(mallista riippuen)

Jos koet pesuaineen liukenemiongelmia riippuen käytetystä pesuaineesta, se tarjoaa parhaan huuhtelutehon poistamalla astioissa jäljellä olevat tahrat.

**i** Se voi lisätä valitun ohjelman kestoa 25-35 minuutilla.

## TurboWash toiminto (Z)

(mallista riippuen)

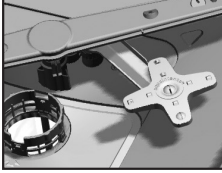

TurboWash pesuvarsi alemman pesuvarren alla varmistaa, että erittäin likaiset astiat alakorin oikeassa

laidassa pestään sopivalla ohjelmalla. Parasta on sijoittaa likaisimmat astiat etuoikealle.

**i** Ohjelman kesto voi pidentyä 20 %, kun toiminto valitaan.

**i** TurboWash Älä yritä irrottaa pesuvarsiosaa!

## Express toiminto (F)

(mallista riippuen)

Käyttämällä valittua ohjelmaa pesemiseksi korkeammalla paineella ja lämpötilalla, se lyhentää pesuaikaa ja vähentää vesimäärää.

## DeepClean toiminto (B) / (Z)

(mallista riippuen)

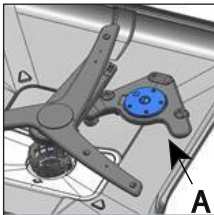

Pullo/Kattila pesuvarsi (A) alemman pesuvarren alla mahdollistaa pullojen ja erittäin likaisten astioiden pesemisen, kun ne asetetaan alakorin oikealle

puolelle valitun ohjelman mukaan.

**i** Älä yritä irrottaa Pullo/Kattila pesuosaa!

**i** Se voi pidentää ohjelman kestoja jopa 35 minuutilla.

**i** Sitä voidaan Käyttää Kattiloiden (Z) tai Pullojen Pesuun (B) valitusta ohjelmasta riippuen. Lisätietoja on "Ohjelmatiedot- ja keskimääräiset energiankulutusarvot taulukossa".

## Lapsi (Näppäinlukko) toiminto

(Mallista riippuen)

Voit estää muita henkilöitä vaikuttamasta tai muuttamasta ohjelman kulkua ja viiveaikaa koneen käytön aikana.

### Asettaaksesi lapsilukon:

1. Pidä P4 ja P5 painikkeita painettuna samanaikaisesti Lapsi (Näppäinlukko) toiminnon käyttämiseksi, kun luukku on suljettu.
2. Lapsi (Näppäinlukko) merkkivalo syttyy ja näppäinlukko aktivoituu.

**i** Lapsilukko estää valittujen toimintojen muuttamisen ja kytkee Käynnistys-/tauko/peruutus -näppäimen pois päältä.

**i** Lapsilukko ei lukitse koneen luukkuja.

**i** Lapsilukko kytkeytyy automaattisesti pois päältä, jos kone sammutetaan Pälle-pois näppäimellä.

### Asettaaksesi lapsilukon:

1. Pidä P4 ja P5 painikkeita painettuna samanaikaisesti Lapsi (Näppäinlukko) toiminnon sammuttamiseksi, kun luukku on suljettu.
2. Lapsi (Näppäinlukko) merkkivalo sammuu ja näppäinlukko perutaan.

## Hygiene Care toiminto (H)



(mallista riippuen)

Tarkoitettu käyttöön, kun astioiden pesemisen on oltava hygieenisempää. Tämä toiminto kasvattaa pesu- ja huuhtelulämpötiloja valitussa jaksossa ja pidentää näitä vaiheita jaksossa. Tämän lisäksi suoritetaan lisähuuhtelujakso astioiden pesemiseksi ja huuhtelemiseksi hygieenisemmin.

## Doormatic Toiminto (K)

(Mallista riippuen)

“Doormatic” toiminto koneessa lisää kuivaustehokkuutta ja säästää energiaa. Kun tämä toiminto aktivoidaan, koneen luukku avautuu automaattisesti pesujakson päätyttyä.

-  Toiminto voi pidentää ohjelman kestoa jopa 35 minuutilla.
-  Automaattinen luukun avaaminen avaa koneen luukun pesujakson päätyttyä, ”luukun avaamisvarsien” ansiosta. Tämä kestää noin 2 minuuttia. Jos sähkökatkos tapahtuu varsien liikkussa ulos, älä pakota ovea auki. Kun sähkökatkos päättyy, toiminto jatkuu ja varret palaavat alkuperäiseen asentoon.

## Doormatic Toiminnon aktivointi:

(mallista riippuen)

1. Kun luukku on suljettu, ota Doormatic-toiminto käyttöön pitämällä F4 ja F5-toimintonäppäimiä painettuna samanaikaisesti.
2. Doormatic-merkkivalo syttyy ja Automaattinen luukun avaustoiminto aktivoituu.

-  Doormatic-toiminto voidaan ottaa käyttöön / poistaa käytöstä Ohjelman valintatilassa.

## Doormatic-toiminnon peruminen :

1. Kun luukku on suljettu, poista Doormatic-toiminto käytöstä pitämällä F4 ja F5-toimintonäppäimiä painettuna samanaikaisesti.
2. Doormatic-merkkivalo sammuu ja toiminto deaktivoidaan.

## SelfCare

(mallikohtainen)

Tätä ohjelmaa suositellaan käytettävän 1–2 kuukauden välein koneen puhdistamiseksi ja hygienian ylläpitämiseksi. Ohjelmaa tulee käyttää koneen ollessa käynnissä. Jotta ohjelmalla saavutetaan tehokas tulos, sen kanssa suositellaan käytettävän astianpesukoneille tarkoitettuja erityispuhdistusaineita.

-  Älä käytä koneen puhdistusohjelmaa astioiden pesemiseen. Se ei sovellu astioille, koska siinä käytetään korkeita lämpötiloja.

Kun asianpesukoneen vedenpehmennysjärjestelmään on määritetty oikea asetus, kone pesee, huuhtelee ja kuivaa astiat mahdollisimman tehokkaasti.

Jotta voit valita järjestelmään oikean asetuksen, sinun on tiedettävä laitteessa käytettävän veden kovuus. Vedenpehennysjärjestelmän säätöohje on esitetty alla.

- Ota testiliuska pois paketista.
- Avaa hana ja anna veden valua noin 1 minuutin ajan.
- Pidä testiliuskaa vedessä noin 1 sekunnin ajan.
- Ota testiliuska vedestä ja ravista sitä.
- Odota 1 minuutti.
- Tarkista testiliuskan tulos ja valitse sitä vastaava asetus.

Taso 0	
Taso 1	
Taso 2	
Taso 3	
Taso 4	
Taso 5	

### Kun veden kovuustaso on määritetty:

1. Kun luukku on suljettu ja kone on kytketty päälle Päälle/pois-painikkeella, avaa Alivalikko painamalla Päälle/pois-painiketta ja P2-ohjelmapainiketta samanaikaisesti 3 sekuntia.
2. Siirry "r" asentoon näytöllä painamalla P2-näppäintä.
3. Aseta se sopivalle tasolle valitsemalla yksi "r: 1", "r: 2", "r: 3", "r: 4" tai "r: 5" asennoista P3-ohjelmapainikkeella.
4. Poistu asetusvalikosta painamalla Päälle/pois-painiketta 3 sekuntia. Asetukset tallennetaan automaattisesti.

Kovuustaso	Englantilaiset kovuusasteet °dE	Saksalaiset kovuusasteet °dH	Ranskalaiset kovuusasteet* °dF	Veden kovuustason ilmaisimien
Taso 0 	0–5	0–4	0–8	Paina valintanäppäintä vaihtaaksesi veden kovuustason asentoon 1. (r1)
Taso 1 	6–9	5–7	9–13	
Taso 2 	10–15	8–12	14–22	Paina valintanäppäintä vaihtaaksesi veden kovuustason asentoon 2. (r2)
Taso 3 	16–19	13–15	23–27	
Taso 4 	20–24	16–19	28–34	Paina valintanäppäintä vaihtaaksesi veden kovuustason asentoon 3. (r3)
Taso 5 	25–62	20–50	35–90	

Suorita ohjauspaneelissa tehty kovuustason säätö myös pehmennyksen säätökytkimelle. Jos olet esimerkiksi valinnut ohjauspaneelissa vaihtoehdon 3, valitse myös pehmennyksen säätökytkimelle vaihtoehto 3.

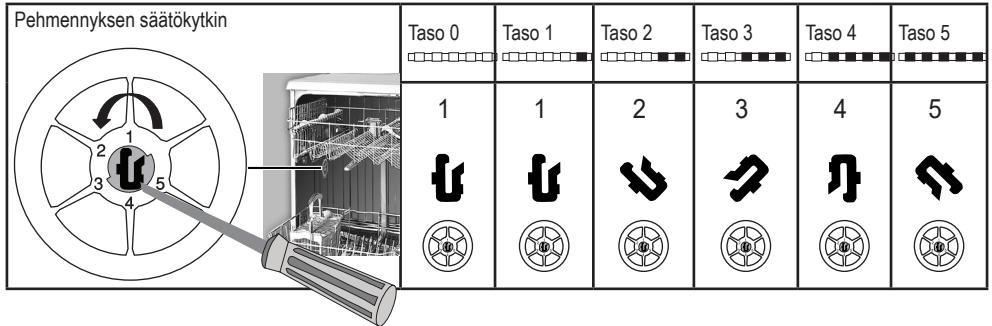

- Jos käyttämäsi veden kovuustaso yli 50 °dH (ranskalaiset kovuusasteet) tai jos käytät kaivovettä, suosittelemme käyttämään veden suodatus- ja/tai puhdistuslaitteita.
  - Jos käyttämäsi veden kovuustaso on alle 7 °dH, astianpesukoneeseen ei tarvitse lisätä suolaa. Tässä tapauksessa laitteen ohjauspaneelissa oleva suolan merkkivalo on aina päällä.
  - Jos veden kovuustaso on asetettu tasolle 1, suolan varoitusvalo palaa jatkuvasti mutta koneessa ei tarvitse käyttää suolaa. Jos kuitenkin lisäät koneeseen suolaa, sitä ei kulu, mutta suolan merkkivalo pysyy poissa päältä.
- i** Jos siirät laitteen uuteen paikkaan, sinun on tarvittaessa säädettävä veden kovuusasetus uudelleen yllä esitettyjä ohjeita noudattaen. Jos astianpesukoneesi veden kovuuden taso on säädetty aiemmin, kone näyttää siihen viimeksi tallennetun asetuksen.