

# Pikaopas

## Laitteen käyttö

**!** Lue ensin Turvallisuusohjeita-osio!

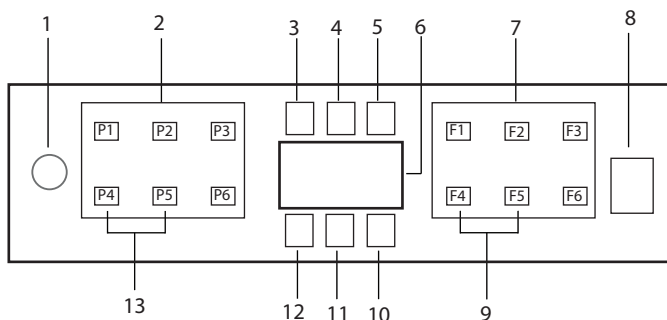

1. Päällä/pois -painike
2. Ohjelman valintapainike
3. Alhainen suolamäärä varoitusilmais
4. Alhainen huuhtelukirkastemäärä ilmais
5. Ohjelma käynnissä -merkkivalo
6. Näyttö
7. Toiminnon valintapainike
  - F1 Hygiene Care toiminto
  - F2 Steam Shine -toiminto
  - F3 TrayMaster-toiminto
  - F4 Viivetoiminto
  - F5 Express-toiminto
  - F6 Puolitäyttötoiminto
8. Käynnistä/pysäytä/peruuta-painike
9. Doormatic Toiminto
10. Doormatic Merkkivalo
11. (ei käytetty)
12. Lapsi (Näppäinlukon) ilmais
13. Lapsi (Näppäinlukko) toiminto

**i** Älä koske koneen näyttöön märin käsin.

**i** Painikkeita ei voida käyttää, kun luukku on avattu. Sulje luukku painikkeiden käyttämiseksi.

## Ohjelmätiedot ja keskimääräiset kulutusarvot -taulukko

Ohjelman numero	1	2	3	4	5	6
<b>Ohjelman nimi</b>	Auto	Tehopesu	Eco *	Delicate	Pikapesu (#)	Mini (#)
<b>Pesulämpötila</b>	40 °C-65 °C	70 °C	50 °C	40 °C	60 °C	35 °C
<b>Likaisuusaste</b>	Määrittää likaisuusasteen ja asettaa lämpötilan ja pesuveden määrän sekä pesun keston automaattisesti. Sopii kaikenlaisille tiskelle.	Sopii hyvin likaisille astioille, kattiloille ja pannuille.	Sopii normaalisti likaantuneen tiskin pesuun. Se on tehokkain ohjelma kosken virran- ja vedenkulutusta. Sitä käytetään EU:n eco-design direktiivin yhdenmukaisuuden arviointiin.	Erikoisohjelma aikojen lasiasioiden hellävaraiseen puhdistukseen.	Päivittäinen pesuohjelma, jossa normaalisti likaantuneet astiat, jotka odottavat vuoroaan pestään nopeimmin.	Sopii lievästi likaantuneille astioille, jotka on raaputeittu tai espesty.
<b>Esihuuhtelu</b>	Keski-Korkea	Korkea	Keski	Vähän	Keski	Vähän
<b>Pesu</b>	+	+	+	+	-	-
<b>Kuivaus</b>	+	+	+	+	+	+
<b>Kesto (min)</b>	112-198	194	230	120	58	30
<b>Vesi (l)</b>	9,4-12,4	16,8	9,5	14,4	10,6	10,8
<b>Energia (kWh)</b>	0,90-1,45	1,51	0,861	0,92	1,18	0,78

### Lastauskapasiteetti: 15







Taulukossa mainitut kulutusarvot on määritetty standardinmukaisissa olosuhteissa. Todelliset kulutusarvot voivat tämän vuoksi poiketa taulukon arvoista. \* Testiläitöksen käyttämä ohjelma Standardin EN 5024/2/60436 mukaiset testit on suoritettava vedenpehmentimen suolasäiliö ja huuhelukätkesäiliö täynnä käyttäen testiohjelmaa. Muille kuin Eco 50°C -ohjelmalle annetut arvot ovat vain viitteellisiä. (#) Lisätömmöt voivat aiheuttaa muutoksia ohjelman kestoon.

# Pikaopas

## Vedenpehmennysjärjestelmän säätäminen







Kun asianpesukoneen vedenpehennysjärjestelmään on määritetty oikea asetus, kone pesee, huuhtelee ja kuivaa astiat mahdollisimman tehokkaasti.

Jotta voit valita järjestelmään oikean asetuksen, sinun on tiedettävä laitteessa käytettävän veden kovuus. Vedenpehennysjärjestelmän säätöohje on esitetty alla.

- Ota testiliuska pois paketista.
  - Avaa hana ja anna veden valua noin 1 minuutin ajan.
  - Pidä testiliuskaa vedessä noin 1 sekunnin ajan.
  - Ota testiliuska vedestä ja ravista sitä.
  - Odota 1 minuutti.
  - Tarkista testiliuskan tulos ja valitse sitä vastaava asetus.
- |        |  |
|--------|--|
| Taso 0 |  |
| Taso 1 |  |
| Taso 2 |  |
| Taso 3 |  |
| Taso 4 |  |
| Taso 5 |  |

### Kun veden kovuustaso on määritetty:

1. Kun luukku on suljettu ja kone on kytketty päälle Päälle/pois-painikkeella, avaa Alivalikko painamalla Päälle/pois-painiketta ja P2-ohjelmapainiketta samanaikaisesti 3 sekuntia.
2. Siirry "r" asentoon näytöllä painamalla P2-näppäintä.
3. Aseta se sopivalle tasolle valitsemalla yksi "r: 1", "r: 2", "r: 3", "r: 4" tai "r: 5" asennoista P3-ohjelmapainikkeella.
4. Poistu asetusvalikosta painamalla Päälle/pois-painiketta 3 sekuntia. Asetukset tallennetaan automaattisesti.

Kovuustaso	Englantilaiset kovuusasteet °dE	Saksalaiset kovuusasteet °dH	Ranskalaiset kovuusasteet* °dF	Veden kovuustason ilmaisin
Taso 0 	0–5	0–4	0–8	Paina valintanäppäintä vaihtaaksesi veden kovuustason asentoon 1. (r1)
Taso 1 	6–9	5–7	9–13	
Taso 2 	10–15	8–12	14–22	Paina valintanäppäintä vaihtaaksesi veden kovuustason asentoon 2. (r2)
Taso 3 	16–19	13–15	23–27	
Taso 4 	20–24	16–19	28–34	Paina valintanäppäintä vaihtaaksesi veden kovuustason asentoon 3. (r3)
Taso 5 	25–62	20–50	35–90	

Suorita ohjauspaneelissa tehty kovuustason säätö myös pehmennyksen säätökytkimelle. Jos olet esimerkiksi valinnut ohjauspaneelissa vaihtoehdon 3, valitse myös pehmennyksen säätökytkimelle vaihtoehto 3.

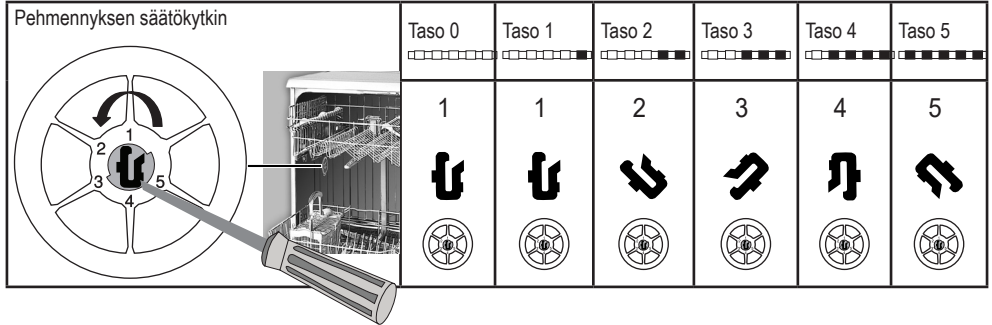

- Jos käyttämäsi veden kovuustaso yli 50 °dH (ranskalaiset kovuusasteet) tai jos käytät kaivovettä, suosittelemme käyttämään veden suodatus- ja/tai puhdistuslaitteita.
  - Jos käyttämäsi veden kovuustaso on alle 7 °dH, astianpesukoneeseen ei tarvitse lisätä suolaa. Tässä tapauksessa laitteen ohjauspaneelissa oleva suolan merkkivalo on aina päällä.
  - Jos veden kovuustaso on asetettu tasolle 1, suolan varoitusvalo palaa jatkuvasti mutta koneessa ei tarvitse käyttää suolaa. Jos kuitenkin lisäät koneeseen suolaa, sitä ei kulu, mutta suolan merkkivalo pysyy poissa päältä.
- i** Jos siirät laitteen uuteen paikkaan, sinun on tarvittaessa säädettävä veden kovuusasetus uudelleen yllä esitettyjä ohjeita noudattaen. Jos astianpesukoneesi veden kovuuden taso on säädetty aiemmin, kone näyttää siihen viimeksi tallennetun asetuksen.