

# GRUNDIG

## Lave-linge

Manuel d'utilisation



GW7P79419W



Numéro de document : 2820529785\_FR/ 25-05-23.(9:42)



PAPIER ENTièrement  
RECYCLÉ ET RECYCLABLE

# 1 Consignes de sécurité générale

Cette section comprend des consignes de sécurité qui vous aideront à vous protéger contre les risques de blessures corporelles ou de dégâts matériels.

Notre société n'est pas responsable des dommages qui pourraient survenir en cas de non-respect de ces instructions.

- ▶ Faites toujours effectuer les procédures d'installation et de réparation par le mandataire agréé.
- ▶ Utilisez uniquement des pièces de rechange et des accessoires d'origine.
- ▶ Sauf mention explicite dans le manuel d'utilisation, ne réparez ou ne remplacez aucune pièce d'un produit.
- ▶ N'apportez pas de modifications techniques au produit.

## 1.1 Objectif visé

- ▶ Ce produit est conçu pour être utilisé à l'intérieur, dans les foyers et dans des endroits similaires. Par exemple :
    - Les cuisines du personnel des magasins, des bureaux et d'autres environnements professionnel;
    - Les fermes;
    - Par les clients des hôtels, motels et autres établissements d'hébergement
    - Chambres d'hôtes, environnements de type hôtelier
    - Zones communes des immeubles d'habitation ou des blanchisseries
- Utilisez uniquement le produit que pour le lavage de textiles portant une étiquette lavable en machine apposée par le fabricant. Le produit n'est pas destiné à un usage commercial.

## 1.2 Sécurité des enfants, des personnes vulnérables et des animaux domestiques

- ▶ Ce produit peut être utilisé par les enfants de 8 ans et plus, par les personnes dont les capacités physiques, sensorielles et mentales sont réduites ainsi que par les personnes étrangères à ce type d'appareil, à condition d'être sous la surveillance ou d'avoir reçu la formation auprès d'une personne responsable leur permettant d'utiliser l'appareil en toute sécurité et d'éviter les risques y afférents.
- ▶ Tenez à l'écart les enfants de moins de 3 ans, à moins qu'ils ne soient surveillés en permanence.
- ▶ Les appareils électriques sont dangereux pour les enfants. Les enfants ou les animaux domestiques ne doivent pas jouer avec le produit, ni grimper dessus ou à l'intérieur de celui-ci. Vérifiez l'intérieur du produit avant de l'utiliser.
- ▶ Utilisez la fonction Sécurité enfant pour empêcher les enfants de jouer avec l'appareil.
- ▶ N'oubliez pas de fermer le hublot lorsque vous quittez la pièce où se trouve l'appareil. Les enfants et les animaux domestiques peuvent se retrouver enfermés à l'intérieur et se noyer.
- ▶ Les enfants ne doivent pas effectuer de travaux de nettoyage et d'entretien de l'utilisateur sans la surveillance d'un adulte.
- ▶ Gardez les matériaux d'emballage hors de portée des enfants. Il y a risque de blessure et de noyade.
- ▶ Conservez tous les détergents et additifs utilisés pour le produit hors de portée des enfants.
- ▶ Pour la sécurité des enfants, coupez le câble d'alimentation, rompez et désactivez le mécanisme de verrouillage de la porte de chargement avant de jeter le produit.

## 1.3 Branchement électrique

- ▶ Le produit doit être débranché pendant les procédures d'installation, d'entretien, de nettoyage et de réparation.
- ▶ Si le câble d'alimentation est endommagé, il doit être remplacé par le service autorisé afin d'éviter tout risque éventuel.
- ▶ Ne rentrez pas le câble d'alimentation sous et derrière le produit. N'installez pas le produit lourds sur le câble d'alimentation. Ne pliez pas, n'écrasez pas le câble d'alimentation et assurez-vous que celui-ci ne soit pas à proximité de sources de chaleur.
- ▶ N'utilisez pas de rallonges, de prises multiples ou d'adaptateurs pour alimenter le produit.
- ▶ La fiche doit être facilement accessible. Si cela n'est pas possible, suivez les règles de l'électricité du câblage électrique auquel le produit est connecté, et il doit y avoir un mécanisme (fusible, interrupteur, disjoncteur, etc.) pour séparer tous les pôles du secteur.
- ▶ Ne touchez pas la fiche avec les mains mouillées.
- ▶ Débranchez l'appareil en tenant et en tirant sur la fiche, et non sur son cordon.
- ▶ Vérifiez que la fiche n'est pas mouillée, sale ou poussiéreuse.

## 1.4 Sécurité lors des déplacements

- ▶ Débranchez le produit avant de le déplacer, retirez la sortie d'eau et les raccords de la conduite d'eau. Vidangez l'eau qui reste à l'intérieur du produit.
- ▶ Le produit est lourd, ne le déplacez pas seul. Ne tenez pas les pièces d'extrusion telles que la porte de chargement du linge pour soulever et déplacer le produit. Le plateau supérieur doit être solidement fixé pour permettre le déplacement.
- ▶ Votre produit est lourd ; il doit être porté avec précaution par deux personnes s'il doit être transporté dans un escalier. Si votre produit vous tombe dessus, il peut causer des blessures. Ne frappez pas et ne laissez pas tomber le produit pendant le transport.
- ▶ Transportez le produit en position verticale.

- ▶ Vérifiez que les tuyaux d'arrivée d'eau et de vidange, ainsi que le câble d'alimentation, ne sont pas pliés, pincés, ou écrasés lorsque vous poussez le produit à sa place, après les procédures d'installation ou de nettoyage.

## 1.5 Sécurité lors de l'installation

- ▶ Vérifiez les informations figurant dans le manuel et les instructions d'installation pour préparer le produit à l'installation et assurez-vous que le réseau électrique, les conduites d'eau propres et la prise d'eau sont adaptés. Dans le cas contraire, appelez un électricien et un plombier qualifiés afin qu'ils prennent les dispositions nécessaires. Ces opérations sont à la charge du client.
- ▶ Vérifiez les éventuels dommages avant d'installer le produit. Ne procédez pas à l'installation si le produit est endommagé.
- ▶ Des blessures peuvent se produire si les mains sont placées dans des fentes non couvertes. Fermez les trous des boulons de sécurité pour le transport avec des bouchons en plastique.
- ▶ N'installez pas ou ne laissez pas le produit dans des endroits où il pourrait être exposé à des conditions d'environnement extérieur.
- ▶ N'installez pas le produit dans les environnements où la température est inférieure à 0 ° C.
- ▶ N'installez jamais la machine sur un sol couvert de moquette ou une surface similaire. Cela créerait un risque d'incendie, car il ne peut pas recevoir d'air par le dessous.
- ▶ Placez le produit sur un sol propre, plat et dur et équilibrez avec les pieds réglables.
- ▶ Connectez le produit à une prise de terre protégée par un fusible adapté aux valeurs de courant indiquées sur la plaque signalétique. Assurez-vous que la mise à la terre est effectuée par un électricien expert. N'utilisez pas le produit sans une mise à la terre appropriée
- ▶ Branchez le produit dans une prise dont les valeurs de tension et de fréquence sont adaptées à celles indiquées sur la plaque signalétique.

- ▶ Ne branchez pas le produit dans des prises desserrées, déplacées, cassées, sales, huileuses ou présentant un risque de contact avec l'eau.
- ▶ Utilisez le nouveau jeu de tuyaux fourni avec le produit. Ne réutilisez pas les anciens jeux de tuyaux. Ne faites pas d'ajouts aux tuyaux.
- ▶ Raccordez le tuyau d'arrivée d'eau directement au robinet d'eau. La pression du robinet doit être au minimum de 0,1 MPa (1 bar) et au maximum de 1MPa (10 bars). 10 à 80 litres d'eau doivent couler du robinet en une minute pour que le produit fonctionne correctement. Si la pression de l'eau est supérieure à 1 MPa (10 bars), un réducteur de pression doit être installé. La température maximale autorisée est de 25°C.
- ▶ Montez l'extrémité du tuyau d'évacuation de l'eau sur l'évacuation des eaux usées, l'évier ou la baignoire.
- ▶ Placez le câble d'alimentation et les boîtiers dans des endroits sans risque de trébucher.
- ▶ N'installez pas le produit derrière une porte, une porte coulissante ou à un autre endroit qui empêcherait l'ouverture complète de la porte.
- ▶ Si un sèche-linge doit être placé sur le produit, fixez-le avec un appareil de raccordement approprié obtenu auprès du service autorisé.
- ▶ Il y a un risque de contact avec des pièces électriques lorsque les plateaux supérieurs sont retirés. Ne démontez pas le plateau supérieur du produit.
- ▶ Placez le produit à au moins 1 cm des bords du meuble.

## **1.6 Sécurité d'utilisation**

- ▶ Uniquement des détergents, des assouplissants et des additifs adaptés aux machines à laver doivent être utilisés.
- ▶ N'utilisez jamais de solvants chimiques dans le produit. Ces matériaux présentent un risque d'explosion.

- ▶ Ne faites pas fonctionner les produits défectueux ou endommagés. Débranchez le produit (ou coupez le fusible auquel il est connecté), fermez le robinet d'eau et appelez un service autorisé.
- ▶ Ne placez pas de sources d'inflammation (bougie allumée, cigarettes, etc.) ou de chaleur (fers à repasser, fours, étuves, etc.) sur le produit ou à proximité de celui-ci. Ne placez pas de matériaux inflammables/explosifs à proximité du produit.
- ▶ Ne vous tenez pas sur le produit.
- ▶ Débranchez le produit et fermez le robinet si vous n'utilisez pas le produit pendant une longue période.
- ▶ Les détergents/produits d'entretien peuvent éclabousser le tiroir à détergent s'il est ouvert alors que l'appareil fonctionne. Le contact du détergent avec votre peau et vos yeux est dangereux.
- ▶ Veillez à ce que les animaux de compagnie ne grimpent pas à l'intérieur du produit. Vérifiez l'intérieur du produit avant de l'utiliser.
- ▶ N'ouvrez pas le hublot verrouillée en forçant. La porte s'ouvrira une fois le lavage terminé. Si la porte ne s'ouvre pas, appliquez la solution proposée pour la panne « Impossible d'ouvrir la porte de chargement » dans la section Dépannage.
- ▶ Ne lavez pas les éléments contaminés par de l'essence, du kérosène, du benzène, des réducteurs, de l'alcool ou d'autres matières inflammables ou explosives et des produits chimiques industriels.
- ▶ N'utilisez pas directement de détergent de nettoyage à sec et ne lavez pas, ne rincez pas et n'essorez pas le linge contaminé par du détergent de nettoyage à sec.
- ▶ Ne placez pas vos mains dans le tambour rotatif. Attendez que le tambour ne tourne plus.
- ▶ Ne placez pas votre main ou un objet métallique sous le lave-linge.
- ▶ Si vous lavez du linge à des températures élevées, l'eau de lavage évacuée vous brûlerait au contact de votre peau, par exemple, lorsque le tuyau d'évacuation est raccordé au robinet. Ne touchez pas à l'eau de décharge.

- ▶ Prenez les précautions suivantes pour éviter la formation d'un biofilm et de mauvaises odeurs :
  - Assurez-vous que la pièce où est placée la machine à laver est bien ventilée.
  - Essuyez le soufflet et la vitre de la porte de chargement avec un chiffon sec et propre à la fin du programme.
- ▶ Pendant le lavage du linge à des températures élevées, la porte de chargement vitrée devient chaude. Par conséquent, ne permettez pas aux enfants en particulier de toucher la partie vitrée de la porte de chargement pendant le lavage.

## 1.7 Sécurité de l'entretien et du nettoyage

- ▶ Ne lavez pas le produit avec des nettoyeurs à pression, en pulvérisant de la vapeur, de l'eau ou en versant de l'eau.
- ▶ N'utilisez pas d'outils tranchants et abrasifs pour nettoyer le produit. N'utilisez pas de produits ménagers, de savon, de détergent, de gaz, d'essence, de diluant, d'alcool, de vernis, etc. pour nettoyer le produit.
- ▶ Les produits de nettoyage contenant des solvants peuvent dégager des vapeurs toxiques, par exemple Solvant de nettoyage. N'utilisez pas de produits de nettoyage contenant des solvants.
- ▶ Il peut y avoir des résidus de détergent dans le tiroir à détergent lorsque vous l'ouvrez pour le nettoyer.
- ▶ Ne démontez pas le filtre de la pompe d'évacuation lorsque le produit est en marche.
- ▶ La température dans la machine peut atteindre 90°C. Nettoyez le filtre après que l'eau de la machine ait refroidi afin d'éviter tout risque de brûlure.



## 2 Consignes importantes pour l'environnement

### 2.1 Conformité avec la Directive DEEE

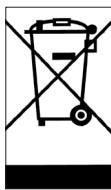

Ce produit est conforme à la Directive européenne DEEE (2012/19/UE). Ce produit porte un symbole de classement pour les déchets d'équipements électriques et électroniques (DEEE).

Cette machine a été fabriquée avec des pièces et des matériaux de haute qualité qui peuvent être réutilisés et recyclés. Veuillez ne pas jeter ces matériaux avec les ordures ménagères habituelles et autres déchets, à la fin de leur durée de service.

Transportez-les vers un point de collecte en vue du recyclage des appareils électriques et électroniques. Veuillez contacter les autorités locales pour vous informer au sujet de ces points de collecte.

Conformité avec la Directive RoHS :

Le produit que vous avez acheté est conforme à la Directive RoHS de l'UE (2011/65/UE). Il ne contient pas de substances nocives et interdites décrites dans la directive.

### 2.2 Informations relatives à l'emballage

Les matériaux d'emballage de votre machine sont fabriqués à partir des matériaux recyclables, conformément à notre réglementation nationale sur la protection de l'environnement. Ne jetez pas les matériaux d'emballage avec les ordures ménagères habituelles ou autres déchets.

Transportez-les plutôt vers les points de collecte de matériaux d'emballage désignés par les autorités locales.

## 3 Utilisation prévue

- Cet appareil a été conçu pour un usage domestique. Par conséquent, il n'est pas approprié pour un usage commercial ou il ne devrait pas être utilisé en dehors de l'usage prévu.
- Le produit ne doit être utilisé que pour le lavage et le rinçage du linge pouvant être lavé et rincé en machine.
- Le fabricant décline toute responsabilité face à un éventuel problème survenu à cause de l'utilisation ou du transport incorrect de l'appareil.
- La durée de service de votre appareil est de 11 ans. Au cours de cette période, les pièces de rechange d'origine seront disponibles pour assurer le bon fonctionnement de l'appareil.
- Cet appareil est destiné à être utilisé dans des applications domestiques et similaires telles que :
  - les cuisines du personnel dans les magasins, les bureaux et autres environnements de travail ;
  - les maisons de ferme ;
  - par les clients dans les hôtels, motels et autres environnements de type résidentiel ;
  - les environnements de type chambres d'hôtes ;
  - les espaces à usage collectif dans les immeubles d'habitation ou dans les laveries.









































## 4 Caractéristiques techniques

Nom du fournisseur ou marque déposée	GRUNDIG
Nom du modèle	GW7P79419W
	7178543800
Masse maximale de linge sec (kg)	9
Vitesse d'essorage maximale (tr/min)	1400
Intégrable	Non
Charge maximale de linge sec (kg)	9
Hauteur (cm)	84
Largeur (cm)	60
Profondeur (cm)	58
Simple arrivée d'eau / Double arrivée d'eau	• / -
• Disponible	
Consommation électrique (V/Hz)	230 V / 50Hz
Courant total (A)	10
Puissance totale (W)	2200
Code du modèle principal	1321

		<p>Vous pouvez trouver les informations sur les modèles telles qu'elles sont enregistrées dans la base de données des produits sur le site Web suivant en recherchant l'identifiant de votre modèle (*) figurant sur l'étiquette énergétique.</p> <p><a href="https://eprel.ec.europa.eu/">https://eprel.ec.europa.eu/</a></p>
	<p>SUPPLIER'S NAME</p> <p>A</p>	

	<p><b>AVERTISSEMENT</b> : Les valeurs de consommation s'appliquent pour les cas où la connexion au réseau sans fil est désactivée.</p>
---	--

Tableau des symboles

 Protéger	 Rapide	 Fast+	 Rinçage supplémentaire	 Extra eau	 Anti-froissage	 Suppression des poils des animaux domestiques	 Vapeur	 Mode Nuit	 Tempéage	 Rinçage d'attente	 Tempéage	 AutoDose	 Sélection du détergent liquide	 Sélection de l'adoucissant
 Rinçage	 Essorage + Séchage	 Vidange	 Température	 Essorage	 Non Essorage	 Eau du robinet (Froid)	 Aucune eau	 Temporisation	 Porte Verrouiller	 Enfant Verrouiller	 Marche/Arrêt	 Départ / Pause Niveau de saleté	 Ajouter un vêtement	 Programme télécharge
 Lavage	 Ok (Fin)	 Annuler	 Anti-froissage +	 Séchage	 Extra-sec	 Prêt à ranger	 Sec pour repassage	 Séchage programmé	 Nettoyer & Porter					

## 4.1 Installation



Premièrement, veuillez lire la section "Instructions de sécurité" !



Votre lave-linge détecte automatiquement la quantité de linge qui se trouve à l'intérieur pendant la sélection d'un programme.

Au moment de l'installation de l'appareil, avant la première utilisation, il convient de procéder à un étalonnage afin de s'assurer que la quantité de linge puisse être détectée de la manière la plus précise possible.

Pour y arriver, sélectionnez le programme Nettoyage du tambour\* et annulez la fonction d'essorage. Lancez le programme sans linge. Attendez que le programme prenne fin. Cette opération s'étendra sur quelque 15 minutes.

\*Le nom du programme peut varier selon le modèle. Consultez la section des descriptions de programmes pour choisir le programme approprié.

- Contactez l'agent de service agréé le plus proche pour l'installation de votre produit.
- La préparation de l'emplacement ainsi que des installations liées à l'électricité, au robinet d'eau et aux eaux usées sur le site de l'installation relèvent de la responsabilité du client.
- Vérifiez que les tuyaux d'arrivée d'eau et de vidange, ainsi que le câble d'alimentation, ne sont pas pliés, pincés, ou écrasés lorsque vous poussez le produit à sa place, après les procédures d'installation ou de nettoyage.
- Assurez-vous que l'installation et les branchements électriques de l'appareil sont effectués par un agent de service agréé. Le fabricant décline toute responsabilité pour les dommages causés par des opérations effectuées par des personnes non autorisées.
- Avant de procéder à l'installation, vérifiez si le produit présente des défauts. Ne procédez pas à l'installation si l'appareil est endommagé. Les produits endommagés présentent des risques pour votre sécurité.

### 4.1.1 Emplacement d'installation approprié

- Placez votre appareil sur un sol rigide et nivelé. Évitez de le placer sur un tapis à poils longs ou sur d'autres surfaces similaires. Un sol inapproprié peut causer des problèmes de bruit et de vibrations.
- Le poids total de la machine à laver et du sèche-linge - à pleine charge - lorsqu'ils sont placés l'un sur l'autre atteint environ 180 kilogrammes. Placez le produit sur un sol solide et plat présentant la capacité de portage suffisante.
- N'installez pas le produit sur le câble d'alimentation.  
N'installez pas le produit dans les environnements où la température pourrait descendre en-dessous de 0 ° C. Le gel pourrait endommager votre produit.
- Laissez un espace minimum de 1 cm entre le produit et le meuble.
- Si vous installez le produit sur une surface avec des marches, ne le placez jamais près du bord.
- Ne posez pas l'appareil sur une plate-forme.
- Ne placez ni n'utilisez aucune source de chaleur (tables de cuisson, fers à repasser, fours, etc.) sur le lave-linge.

## 4.1.2 Assemblage des couvercles du panneau inférieur

- Pour augmenter le confort sonore du produit, installez le couvercle A après avoir retiré la mousse d'emballage.

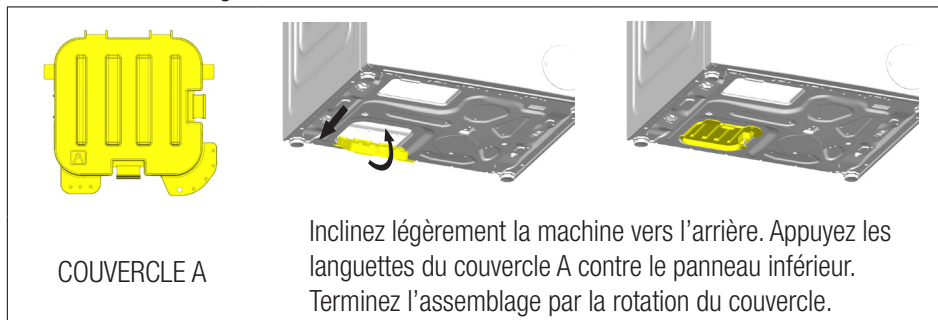

- Le couvercle B et le capuchon sont optionnels. Fixez le couvercle B et le capuchon, le cas échéant.

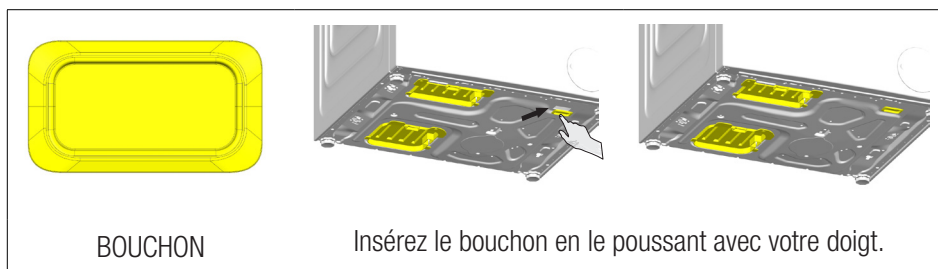
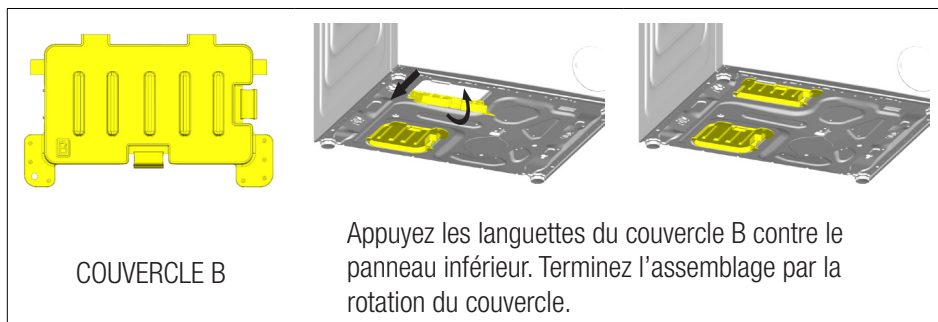

## 4.1.3 Retrait des boulons de sécurité du transport

- 1 Dévissez tous les boulons à l'aide d'une clé appropriée jusqu'à ce qu'ils tournent librement.
- 2 Pliez la partie intérieure en l'appuyant sur les zones de préhension et retirez-la.
- 3 Fixez les caches en plastique fournis dans le sachet contenant le manuel d'utilisation, dans les trous du panneau arrière.

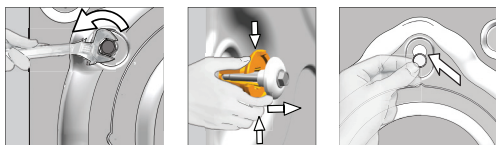

<b>AVERTISSEMENT</b>	Retirez les boulons de sécurité de transport avant de faire fonctionner le produit ! Sinon, la machine sera endommagée.
	Conservez les vis de sécurité de transport soigneusement afin de les réutiliser au cas où vous aurez besoin de transporter le lave-linge ultérieurement.
	Installez les boulons de sécurité de transport dans l'ordre inverse de la procédure de démontage.
	Ne déplacez jamais l'appareil sans que les vis de sécurité réservées au transport ne soient correctement fixées !

#### 4.1.4 Raccordement à l'alimentation en eau

<b>AVERTISSEMENT</b>	Les modèles à simple admission d'eau ne doivent pas être connectés au robinet d'eau chaude. Ce type de raccord endommagerait le linge ou le produit passerait en mode de protection et ne fonctionnerait pas.
	N'utilisez pas de vieux tuyaux ou des tuyaux usagés d'arrivée d'eau sur un nouvel appareil. Cela peut provoquer des fuites d'eau de votre machine et tacher votre linge.

- 1 Serrez tous les écrous de tuyaux à la main N'utilisez jamais d'outil pour serrer les écrous.
- 2 Ouvrez complètement les robinets après avoir raccordé les tuyaux pour vérifier s'il n'y a pas de fuite d'eau par les points de raccordement. Si vous constatez des fuites, fermez le robinet et retirez l'écrou. Vérifiez le joint et resserrez soigneusement l'écrou. Afin d'éviter les fuites d'eau et les dommages qui en résultent, gardez les robinets fermés lorsque vous n'utilisez pas le produit.

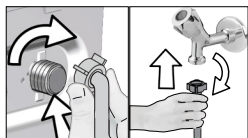

#### 4.1.5 Raccordement du conduit d'évacuation

- Fixez l'extrémité du tuyau de vidange directement à la conduite d'évacuation d'eau, aux toilettes ou à la baignoire.

	<p>Votre maison sera inondée si le tuyau sort de sa fixation pendant la vidange. Par ailleurs, il y a un risque de brûlure en raison des températures élevées de lavage ! Afin de prévenir de telles situations et de vous assurer que la machine opère les entrées et évacuation d'eau sans problèmes, fixez solidement le tuyau de vidange.</p>
--	---

- Raccordez le tuyau de vidange à une hauteur minimale de 40 cm et à une hauteur maximale de 100 cm.
- Si le tuyau de vidange est soulevé après qu'il a été posé au niveau sol ou près de celui-ci (moins de 40 cm au-dessus du sol), l'évacuation d'eau devient plus difficile et le linge peut se mouiller considérablement. Par conséquent, respectez les hauteurs décrites dans le schéma.

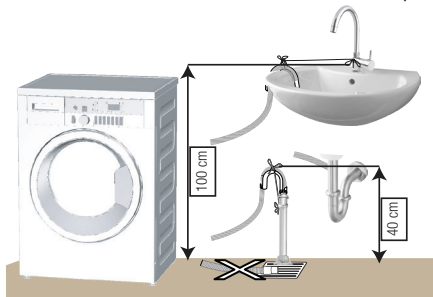

- Pour éviter que l'eau usée ne rentre à nouveau dans la machine et pour assurer un drainage facile, évitez de plonger l'extrémité du tuyau dans l'eau usée ou de l'insérer dans la conduite d'évacuation à plus de 15 cm. Si le tuyau est trop long, coupez-le.
- L'extrémité du tuyau ne doit être ni coudée, ni piétinée, ni pliée entre la canalisation et la machine. Dans le cas contraire, des problèmes de rejet d'eau peuvent surgir.
- Si la longueur du tuyau est très courte, vous pouvez y ajouter un tuyau d'extension d'origine. La longueur du tuyau ne peut pas être supérieure à 3,2 m. Pour éviter les fuites d'eau, fixez toujours le raccord entre la rallonge et le tuyau de vidange de l'appareil à l'aide d'une fixation adaptée afin qu'il ne se détache pas et ne provoque pas de fuites.

#### 4.1.6 Ajustement des pieds

##### AVERTISSEMENT

Afin de s'assurer que votre appareil fonctionne de façon plus silencieuse et sans vibration, il doit être à niveau et équilibré sur ses pieds. Assurez-vous que l'appareil est équilibré en ajustant les pieds. Autrement, la machine pourrait se déplacer et entraîner des écrasements, des bruits ou des vibrations.

N'utilisez aucun outil pour dévisser les contre-écrous. Sinon, vous pouvez les endommager.

- 1 Dévissez manuellement les contre-écrous sur les pieds.
- 2 Réglez les pieds jusqu'à ce que la machine soit à niveau et équilibrée.
- 3 Serrez à nouveau tous les contre-écrous à la main.

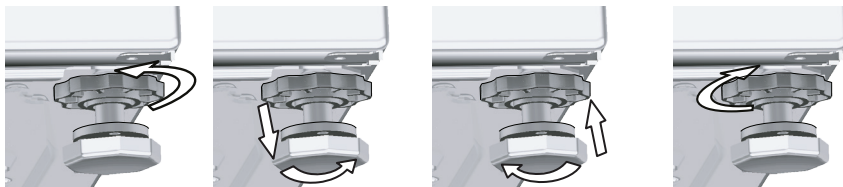

## 4.1.7 Branchement électrique

Branchez la machine à une prise équipée d'une mise à la terre et protégée par un fusible de 16 A. Notre entreprise ne pourra être tenue responsable des dommages liés à une utilisation de l'appareil sans prise de terre en conformité avec la réglementation locale.

- Le branchement doit être conforme à la réglementation en vigueur dans votre pays.
- L'infrastructure des câbles de connexion électrique du produit doit être adéquate et adaptée aux exigences du produit. Il est recommandé d'utiliser un dispositif à courant résiduel.
- La prise du câble d'alimentation doit être accessible facilement après l'installation.
- Si la valeur de courant du fusible ou du disjoncteur de votre domicile est inférieure à 16 ampères, demandez à un électricien qualifié d'installer un fusible de 16 ampères.
- La tension spécifiée dans la section « Caractéristiques techniques » doit être égale à celle de votre réseau électrique.
- Ne réalisez pas de branchements en utilisant des rallonges ou des multiprises. Le câble de raccordement peut provoquer une surchauffe et une brûlure.



Si le câble d'alimentation est endommagé, il doit être remplacé par le service autorisé afin d'éviter tout risque éventuel.

## 4.1.8 Première utilisation



Avant de commencer à utiliser le produit, assurez-vous que les préparations décrites dans la section "Instructions environnementales" et "Installation" soient respectées. Pour préparer la machine au lavage du linge, effectuez la première opération dans le programme Nettoyage du tambour. Si ce programme n'est pas disponible dans votre produit, appliquez la méthode qui est décrite dans la section "Nettoyage de la porte de chargement et du tambour".



Il pourrait rester de l'eau dans votre produit suite aux processus d'assurance qualité menés au cours de la production. Ceci n'affecte pas votre machine.

## 4.2 Préparation



Premièrement, veuillez lire la section "Instructions de sécurité" !

### 4.2.1 Tri du linge

- Triez le linge par type de textile, couleur, degré de saleté et température d'eau autorisée.
- Respectez toujours les instructions qui se trouvent sur les étiquettes de vos vêtements.

### 4.2.2 Préparation du linge pour le lavage

- Des articles avec des accastillages comme les soutiens-gorges à armature, les boucles de ceinture ou les boutons métalliques endommageront la machine. Vous pouvez enlever les pièces métalliques ou laver ces vêtements en les introduisant dans un sac à lessive ou une taie d'oreiller.
- Sortez toutes les substances se trouvant dans les poches, telles que les pièces de monnaie, les stylos et les trombones, retournez les poches et brossez-les. De tels objets peuvent endommager votre machine ou faire du bruit.
- Mettez les vêtements de petite taille à l'exemple des chaussettes pour enfants et des bas en nylon dans un sac à lessive ou une taie d'oreiller.
- Mettez les rideaux dans l'appareil sans les compresser. Retirez les éléments de fixation des rideaux. Les éléments de fixation des rideaux peuvent provoquer une traction et une déchirure sur le rideau.
- Fermez les fermetures à glissière, cousez les boutons desserrés, puis raccommodez les aubes et les déchirures.
- Ne lavez les produits étiquetés « lavables en machine » ou « lavables à la main » qu'avec un programme adapté.
- Ne lavez pas les couleurs et le blanc ensemble. Le linge en coton neuf de couleur foncée peut déteindre fortement. Lavez-les séparément.
- Les taches difficiles doivent être traitées correctement avant tout lavage.
- Lavez les pantalons et le linge délicat à l'envers.
- Les linges intensément tachetés par des saletés comme de la farine, de la poussière de chaux, de la poudre de lait, etc. doivent être secoués avant d'être introduits dans la machine. Avec le temps, de telles poussières et poudres peuvent se former sur les surfaces internes de la machine et occasionner des dégâts matériels.

### 4.2.3 Conseils pour économiser l'énergie et l'eau

Les informations suivantes vous permettront d'utiliser cet appareil de manière écologique en économisant l'eau et l'énergie.

- Utilisez le produit en tenant compte de la capacité la plus élevée autorisée par le programme que vous avez sélectionné, mais évitez de surcharger la machine. Voir « Tableau des programmes et de consommation »
- Respectez les recommandations de température prescrites sur l'emballage de la lessive.
- Lavez le linge peu sale à basse température.
- Utilisez des programmes plus rapides pour de petites quantités de linge ou pour du linge peu sale.
- N'utilisez pas le pré-lavage et des températures élevées pour le linge qui n'est pas très sale.



- Si vous prévoyez de sécher votre linge dans un sèche-linge, sélectionnez la vitesse d'essorage recommandée la plus élevée pendant le processus de lavage.
- N'utilisez pas plus de lessive que la quantité recommandée sur l'emballage.

#### 4.2.4 Chargement du linge

- 1 Ouvrez la porte de chargement.
- 2 Mettez les vêtements dans la machine de façon libre.
- 3 Poussez la porte de chargement pour la fermer jusqu'à entendre un son de verrouillage. Veillez à ce qu'aucun article ne soit coincé dans la porte. Le hublot est verrouillé pendant le fonctionnement d'un programme. La porte s'ouvre immédiatement à la fin du programme de lavage. Vous pouvez à présent ouvrir la porte de chargement. Si la porte ne s'ouvre pas, appliquez la solution proposée pour la panne « Impossible d'ouvrir la porte de chargement » dans la section Dépannage.

#### 4.2.5 Capacité de charge appropriée

La capacité de charge maximale dépend du type de linge, du degré de saleté et du programme de lavage que vous souhaitez utiliser.

La machine ajuste automatiquement la quantité d'eau selon le poids du linge qui s'y trouve.



Suivez les informations dans le "tableau des programmes et des consommations". Lorsque la machine est surchargée, ses performances de lavage chutent. En outre, des bruits et des vibrations peuvent survenir.

#### 4.2.6 Utilisation de lessive et d'adoucissant

##### AVERTISSEMENT

Lisez les instructions du fabricant figurant sur l'emballage lorsque vous utilisez des détergents, des adoucissants, de l'amidon, de l'eau de Javel et des décolorants, de l'anticalcaire et suivez les indications de dosage fournies. Utilisez le gobelet gradué, le cas échéant.

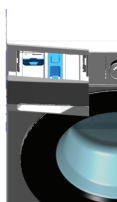

Le bac à produits comprend trois compartiments:

- (1) pour prélavage
- (2) pour lavage principal
- (3) pour adoucissant

(⊗) en plus, il y a un siphon dans le compartiment destiné à l'assouplissant.

– (4) il y a également un appareil pour l'utilisation de détergents liquides dans le compartiment de lavage principal.

#### Détergent, adoucissant et autres agents nettoyants

- Ajoutez la lessive et l'adoucissant avant de mettre le programme de lavage en marche.
- Ne laissez pas le tiroir à lessive ouvert lorsque le programme de lavage est en cours !
- Si vous utilisez un programme sans prélavage, ne mettez pas de détergent dans le compartiment de prélavage (compartiment n° « 1 »).
- Ne mettez pas de détergent liquide dans le compartiment de prélavage (compartiment n° "1") dans un programme avec prélavage.
- N'utilisez pas de programme avec prélavage si vous utilisez un sachet de lessive ou une boule de diffusion de lessive. Vous pouvez placer ces éléments directement dans le linge contenu dans votre machine.
- Si vous utilisez un détergent liquide, suivez les instructions de la rubrique "Utilisation d'un détergent liquide" et n'oubliez pas de mettre l'appareil à détergent liquide dans la bonne position.

## Choix du type de détergent

Le type de lessive à utiliser dépend du programme de lavage, du type et de la couleur du tissu.

- Utilisez des lessives différentes pour le linge coloré et le linge blanc.
- Pour vos vêtements délicats, utilisez uniquement les programmes suggérés et les lessives spéciales (lessive liquide, shampoing à laine, etc.) destinés uniquement aux vêtements délicat.
- Pour le lavage de vêtements et de couettes de couleur foncée, il est recommandé d'utiliser une lessive liquide.
- Lavez les lainages au programme suggéré et avec une lessive spéciale adaptée.
- Veuillez consulter la partie des descriptions de programmes pour connaître les programmes suggérés pour différents textiles.
- Toutes les recommandations concernant les détergents sont valables pour la gamme de température sélectionnable des programmes.



Uniquement des détergents, des assouplissants et des additifs adaptés aux machines à laver doivent être utilisés.

N'utilisez pas de savon en poudre.

## Ajustement de la quantité de détergent

La quantité de détergent dépend de la quantité de linge, du degré de salissure et de la dureté de l'eau.

- Ne dépassez pas les valeurs de dosage recommandées sur l'emballage du détergent afin d'éliminer la mousse excessive et les problèmes de mauvais rinçage, de faire des économies et de protéger l'environnement.
- Utilisez des quantités de détergent moins importantes pour un volume de linge moins important ou moins sale.

## Utilisation d'adoucissant

Mettez l'adoucissant dans son compartiment qui se trouve à l'intérieur du tiroir à produits.

- Ne dépassez jamais le repère de niveau (> max <) dans le compartiment destiné à l'assouplissant.
- Si l'adoucisseur n'est pas fluide, diluez avec de l'eau avant de le placer dans le compartiment adoucisseur.

### AVERTISSEMENT

N'utilisez pas de détergents liquides ou d'autres matériaux ayant des propriétés nettoyantes, sauf s'ils sont destinés à être utilisés dans des machines à laver pour adoucir le linge.

## Utilisation de lessive liquide

### Si le produit contient un dispositif pour lessive liquide

- Appuyez sur le dispositif et faites-le tourner à l'endroit indiqué lorsque vous voulez utiliser des détergents liquides. La partie qui tombe servira de barrière pour le détergent liquide.
- Nettoyez avec de l'eau à sa place ou en la retirant de sa place lorsque c'est nécessaire. N'oubliez pas de placer les dispositifs dans le compartiment de lavage principal (compartiment n°. "2") après le nettoyage.
- Le dispositif doit être en place si vous utilisez un détergent en poudre.

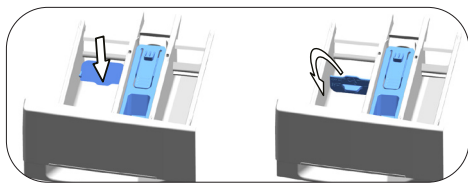

### Utilisation de détergents en gel et en comprimés

- Si le détergent est fluide et qu'il n'y a pas de compartiment pour le détergent liquide dans votre produit, placez le détergent en gel dans le compartiment principal de la lessive dans la première prise d'eau. Si votre produit possède un compartiment à détergent liquide, remplissez le compartiment avec du détergent avant de démarrer le programme.
- Si le détergent en gel n'est pas liquide ou se trouve dans une capsule de pastille liquide, placez-le directement à l'intérieur du tambour avant le lavage.
- Mettez la pastille de détergent dans le compartiment de lavage principal (compartiment n°. "2") ou directement dans le tambour avant le lavage.

### Utilisation de l'amidon

- Ajoutez l'amidon liquide, l'amidon en poudre, ou le colorant dans le compartiment de l'adoucissant.
- N'utilisez pas simultanément l'adoucissant et l'amidon dans le même programme de lavage.
- Nettoyez l'intérieur de la machine à l'aide d'un chiffon propre et humide après avoir utilisé l'amidon.

### Utilisation d'un produit anti-calcaire

- Si nécessaire, n'utilisez que des produits anti-calcaire pour les machines à laver.

### Utilisation d'eau de Javel et de décolorants

- Sélectionnez un programme avec pré-lavage et ajoutez de l'eau de javel au début du pré-lavage. Ne mettez pas de détergent dans le compartiment de pré-lavage. Comme alternative, sélectionnez un programme avec rinçage supplémentaire et ajoutez l'eau de javel pendant que le produit reçoit de l'eau dans le compartiment à détergent lors de la première étape de rinçage.
- Ne mélangez pas et n'utilisez pas l'eau de Javel et le détergent ensemble.
- Comme l'eau de Javel peut provoquer une irritation de la peau, n'utilisez que de petites quantités (1/2 tasse de thé - environ 50 ml et rincez bien le linge.
- Ne versez pas directement le javel sur le linge.
- N'utilisez pas d'eau de Javel pour les vêtements de couleur
- Sélectionnez un programme de lavage à basse température tout en utilisant des décolorants à base d'oxygène.
- Les décolorants à base d'oxygène peuvent être utilisés avec des détergents. Cependant, s'il n'a pas la même viscosité que le détergent, il faut d'abord placer le détergent dans le compartiment n°. "2" dans le tiroir à détergent et attendez que le produit rince le détergent pendant l'absorption d'eau. Ajoutez le décolorant dans le même compartiment pendant que la machine continue à aspirer de l'eau.

## 4.2.7 Astuces pour un lavage efficace

		Vêtements			
		Couleurs Claires et Blanc	Couleurs	Couleurs noire ou sombre	Délicats/Laine/ Soies
		(Températures recommandées en fonction du degré de saleté: 40-90 oC)	(Températures recommandées en fonction du degré de saleté : froid -40° C)	(Températures recommandées en fonction du degré de saleté : froid -40° C)	(Températures recommandées en fonction du degré de saleté: froid -30°C)
Degré de saleté	<b>Très sale</b>  (taches difficiles, par exemple d'herbe, de café, de fruit et de sang.)	Il peut être nécessaire de prétraiter les taches ou d'effectuer un pré-lavage. Les lessives en poudre et liquides recommandées pour le blanc peuvent être utilisées aux dosages conseillés pour les vêtements très sales. Il est recommandé d'utiliser des lessives en poudre pour nettoyer les taches de glaise et de terre et les taches qui sont sensibles aux produits à blanchir.	Les lessives en poudre et liquides recommandées pour les couleurs peuvent être utilisées aux dosages conseillés pour les vêtements très sales. Il est recommandé d'utiliser des lessives en poudre pour nettoyer les taches de glaise et de terre et les taches qui sont sensibles aux produits à blanchir. Utilisez des détergents qui ne contiennent pas de javel.	Les lessives liquides recommandées pour les couleurs et les couleurs foncées peuvent être utilisées aux dosages conseillés pour les vêtements très sales.	Utilisez de préférence des lessives liquides conçues pour des vêtements délicats. Les vêtements en laine et en soie doivent être lavés avec des lessives spéciales laine.
	<b>Normalement sale</b>  (Par exemple, taches causées par la transpiration sur les cols et manchettes)	Les lessives en poudre et liquides recommandées pour le blanc peuvent être utilisées aux dosages conseillés pour les vêtements normalement sales.	Les lessives en poudre et liquides recommandées pour les couleurs peuvent être utilisées aux dosages conseillés pour les vêtements normalement sales. Utilisez des détergents qui ne contiennent pas de javel.	Les lessives liquides recommandées pour les couleurs et les couleurs foncées peuvent être utilisées aux dosages conseillés pour les vêtements normalement sales.	Utilisez de préférence des lessives liquides conçues pour des vêtements délicats. Les vêtements en laine et en soie doivent être lavés avec des lessives spéciales laine.
	<b>Peu sale</b>  (Pas de tache visible.)	Les lessives en poudre et liquides recommandées pour le blanc peuvent être utilisées aux dosages conseillés pour les vêtements peu sales.	Les lessives en poudre et liquides recommandées pour les couleurs peuvent être utilisées aux dosages conseillés pour les vêtements peu sales. Utilisez des détergents qui ne contiennent pas de javel.	Les lessives liquides recommandées pour les couleurs et les couleurs foncées peuvent être utilisées aux dosages conseillés pour les vêtements peu sales.	Utilisez de préférence des lessives liquides conçues pour des vêtements délicats. Les vêtements en laine et en soie doivent être lavés avec des lessives spéciales laine.

## 4.2.8 Durée du programme affiché

La durée du programme est visible sur l'écran de la machine lors de la sélection d'un programme. La durée du programme est ajustée automatiquement pendant l'exécution du programme en fonction de la quantité de ligne chargée dans la machine, de la formation de mousse, des conditions de charge déséquilibrées, des variations de l'alimentation électrique, de la pression de l'eau et des paramètres du programme.

**CAS SPÉCIAL:** au démarrage des programmes coton et coton éco, l'écran affiche la durée d'une demi-charge. Ce qui est le cas le plus fréquent. Après le démarrage du programme, environ après 20 à 25 minutes, la machine détecte la charge réelle. Si la charge détectée est supérieure à une demi-charge, le programme de lavage sera réglé en conséquence et la durée du programme augmentée automatiquement. Ce changement de programme est visible dans l'écran.

## 4,3 Fonctionnement de l'appareil



Premièrement, veuillez lire la section "Instructions de sécurité" !

### 4.3.1 Panneau de commande

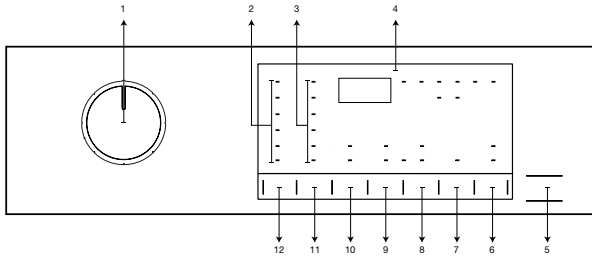

- 1 - Sélecteur de programmes
- 2 - Voyants de niveau de température
- 3 - Témoins de niveau de vitesse d'essorage
- 4 - Affichage
- 5 - Bouton Démarrer / Pause
- 6 - Bouton de télécommande

- 7 - Bouton de réglage de l'heure de fin
- 8 - Bouton de fonction auxiliaire 3
- 9 - Bouton de fonction auxiliaire 2
- 10 - Bouton de fonction auxiliaire 1
- 11 - Bouton de réglage de la vitesse d'essorage
- 12 - Bouton de réglage de la température

### 4.3.2 Symboles d'affichage

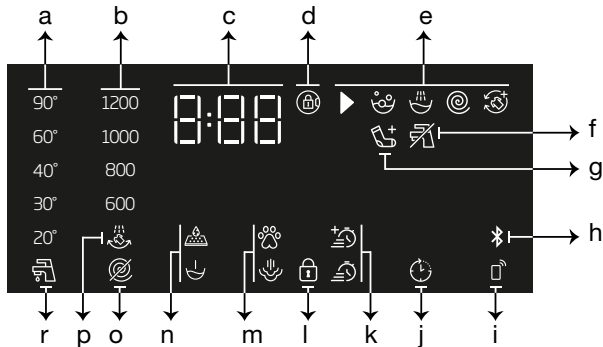

- a- Indicateur de température
- b- Indicateur de vitesse d'essorage
- c- Informations sur la durée
- d- Symbole de porte verrouillée activé
- e- Indicateur de déroulement du programme
- f- Indicateur Pas d'eau
- g- Indicateur Ajouter des vêtements
- h- Indicateur de connexion Bluetooth
- i- Indicateur de télécommande

- j- Indicateur de départ différé activé
- k- Indicateurs de fonction auxiliaire 3
- l- Symbole Sécurité enfant activée
- m- Indicateurs de fonction auxiliaire 2
- n- Indicateurs de fonction auxiliaire 1
- o- Indicateur pas d'essorage
- p- Indicateur rinçage en attente
- r- Indicateur d'eau froide



Les visuels utilisés pour la description de la machine dans cette section sont schématiques et peuvent ne pas correspondre exactement aux caractéristiques de votre machine.

### 4.3.3 Tableau des programmes et de consommation

FR	Programme	Charge maximale (kg)	Consommation d'eau (l)	Consommation d'énergie (kWh)	Vitesse Max.	Fonction optionnelle					Gamme de température sélectionnable °C
						Lavage Express	Prélavage	Rincage Plus	Vapeur	Anti-froissement+	
Coton	90	9	98	2,75	1400	•	•	•	•	•	Froid - 90
	60	9	98	2,00	1400	•	•	•	•	•	Froid - 90
	40	9	95	1,10	1400	•	•	•	•	•	Froid - 90
Eco 40-60	40 ***	9	54	0,740	1400						40-60
	40 ***	4,5	35	0,410	1400						40-60
	40 ***	2,5	27	0,210	1400						40-60
Synthétique	60	4	76	1,60	1200	•		•		•	Froid - 60
	40	4	74	1,10	1200	•		•		•	Froid - 60
Mini / Mini 14'	90	9	75	2,30	1400	•		•	•	•	Froid - 90
	60	9	75	1,30	1400	•		•	•	•	Froid - 90
	30	9	75	0,25	1400	•		•	•	•	Froid - 90
Mini / Mini 14' + Lavage Express	30	2	45	0,15	1400	•		•	•	•	Froid - 90
Laine / Lavage à la main	40	2	60	0,60	1200			•			Froid - 40
Nettoyage tambour	90	-	80	2,60	600				*		90
Textiles Foncés / Jeans	40	4	86	1,05	1200	•	•	*	•	•	Froid - 40
Sport / Imperméable	40	4	60	0,65	1200						Froid - 40
Supreme Refresh	-	1	1,1	0,11	-				*		-
Taches Difficiles	60	5	86	1,85	1400	•	•				30-60
Hygiène+	90	9	125	3,00	1400			*	*		20-90
Chemises	60	4	70	1,40	800	•		•	*	•	Froid - 60
Programme téléchargé *****											
Mixte	40	4	83	1,10	800	•				•	Froid - 40
Peluches	40	2	80	0,90	600			*			Froid - 40
Lingerie	30	1	78	0,30	600			*			Froid - 30
Soins doux	40	4	65	0,85	800			•			Froid - 40
Rideau	40	2	98	0,90	800			*			Froid - 40

• : Sélection possible.

\* : Sélectionné automatiquement, ne peut pas être annulé.

\*\*\* : Eco 40-60 avec sélection de la température de 40 °C est le programme de test de performance de lavage conformément à FR 60456:2016/A11:2020 et l'étiquetage énergétique conformément au règlement délégué de la Commission (EU) 2019/2014

\*\*\*\*\* : Ces programmes peuvent être utilisés avec l'application HomeWhiz. La consommation d'énergie peut augmenter avec la connexion.

- : Voir la description du programme pour la charge maximale.



Veillez vérifier la section d'installation du manuel d'utilisation avant la première utilisation de votre produit.

Les fonctions auxiliaires contenues dans le tableau peuvent varier en fonction du modèle de votre machine.

La consommation d'eau et d'énergie peut varier suivant les fluctuations de la pression, de la dureté et de la température de l'eau, de la température ambiante, du type et de la quantité de linge, de la sélection des fonctions auxiliaires et de la vitesse d'essorage, ainsi que des variations de la tension électrique.

Le temps de lavage du programme que vous avez sélectionné s'affiche à l'écran de la machine. En fonction de la quantité de linge que vous avez chargée dans votre machine, une différence de 1 à -1,5 heures peut s'écouler entre le temps qui s'affiche à l'écran et la durée réelle du cycle de lavage. La durée sera automatiquement mise à jour peu après le début du lavage.

« Les modèles de sélection des fonctions optionnelles peuvent être modifiés par l'entreprise de fabrication. De nouveaux modèles de sélection peuvent être ajoutés ou supprimés. »

« La vitesse d'essorage de votre machine peut varier en fonction du programme ; toutefois, cette vitesse ne peut dépasser la vitesse maximale d'essorage de la machine. »

Sélectionnez toujours la température nécessaire la plus basse. Les programmes les plus efficaces en termes de consommation d'énergie sont généralement ceux qui fonctionnent à des températures plus basses et sur une plus longue durée.

Le bruit et le taux d'humidité résiduelle sont influencés par la vitesse de filage : plus la vitesse de filage est élevée pendant la phase de filage, plus le bruit est important et plus le taux d'humidité résiduelle est faible.

### Valeurs de consommation (FR)

	Sélection de température (°C)	Vitesse d'essorage (tr/min)	Capacité (kg)	Durée du programme (h:mm)	Consommation énergétique (kWh/cycle)	Consommation d'eau (L/cycle)	Température de fonctionnement (°C)	Humidité résiduelle (%)
Eco 40-60	40	1400	9,0	03:48	0,740	54,0	36	53,9
	40	1400	4,5	02:53	0,410	35,0	30	53,9
	40	1400	2,5	02:53	0,210	27,0	24	53,9
Coton	20	1400	9	03:40	0,750	95,0	20	53,9
Coton	20	1400	4,5	01:35	0,600	70,0	20	53,9
Coton	60	1400	9	03:40	2,000	98,0	60	53,9
Coton	60	1400	4,5	01:59	1,750	70,0	60	53,9
Synthétique	40	1200	4	03:05	1,100	74,0	40	40
Mini / Mini 14'	30	1400	9	00:28	0,250	75,0	23	62

Les valeurs données pour les programmes autres que le programme éco 40-60 ne sont données qu'à titre indicatif.

### 4.3.4 Sélection de programmes

- 1 Choisissez le programme approprié pour le type, la quantité et le degré de saleté de votre linge à partir du « Tableau des programmes et de consommation ».



Les programmes sont limités à la vitesse d'essorage maximale adaptée au type spécifique de vêtements.

Lors de la sélection d'un programme, prenez toujours en compte le type de tissu, sa couleur, le degré de saleté et la température d'eau autorisée.

2. Sélectionnez le programme désiré à l'aide du bouton de **Sélection de programmes**.

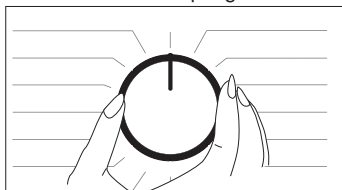

## 4.3.5 Programmes

### Technologie WaterCare

Cette technologie remplace certains des mouvements intenses du tambour pendant le processus de lavage par la puissance de l'eau. Elle fournit un lavage plus rapide tout en étant plus doux pour votre linge, sans compromettre les performances de lavage. Un mélange d'eau et de détergent est pulvérisé à partir du haut du tambour lorsque celui-ci est à l'arrêt. Le moment du cycle où cela se produit est optimisé pour chaque programme et se produit à des moments différents selon les programmes. En général, le système de pulvérisation spécial est activé à un point situé entre 25 et 60 minutes dans le cycle de lavage, en fonction de la charge et de la température choisies. Dans certains programmes, le système spécial de pulvérisation est activé au début du cycle (3 à 10 minutes de lavage).

#### • Eco 40-60

Le programme Eco 40-60 permet de nettoyer du linge en coton normalement souillé déclaré lavable à 40 °C ou 60 °C, ensemble dans le même cycle. Ce programme est utilisé pour évaluer la conformité avec la législation européenne sur l'écoconception. Bien qu'il dure plus longtemps que tous les autres programmes, il permet de grosses économies d'énergie et d'eau. La température réelle de l'eau peut être différente de la température de lavage indiquée. Lorsque vous chargez une petite quantité (par exemple, la capacité de ½ ou moins) de linge dans la machine, la durée du programme peut se raccourcir automatiquement durant les phases ultérieures. Dans ce cas, la consommation d'énergie et d'eau diminuera.

#### • Coton

Vous pouvez laver votre linge en coton durable (draps, linge de lit, serviettes, peignoirs, sous-vêtements, etc.) à l'aide de ce programme. Lorsque vous appuyez sur le bouton de fonction lavage rapide, vous réduisez considérablement la durée du programme sans toutefois affecter la qualité de lavage garanti par des mouvements de lavage intenses. Si vous ne sélectionnez pas la fonction de lavage rapide, une performance de lavage et de rinçage supérieure vous est assurée pour le linge très sale.

#### • Synthétique

Vous pouvez laver votre linge (chemises, blouses, vêtements mixtes synthétiques/cotons, etc.) avec ce programme. La durée du programme est considérablement réduite et un lavage de haute performance vous est assuré. Si vous ne sélectionnez pas la fonction de lavage rapide, une performance de lavage et de rinçage supérieure vous est assurée pour le linge très sale.

#### • Laine / Lavage à la main

Utilisez ce programme pour laver vos vêtements en laine/délicats. Sélectionnez la température appropriée en respectant les étiquettes de vos vêtements. Votre linge est lavé en douceur de sorte à éviter d'endommager les vêtements.



## • Hygiène+

L'application d'une couche de vapeur au début du programme permet d'atténuer facilement la saleté.

Utilisez ce programme pour votre lessive (vêtements de bébé, draps, sous-vêtements, etc. articles en coton) nécessitant un lavage antiallergique et hygiénique à haute température avec un cycle de lavage intensif et long. Les conditions d'hygiène optimales sont assurées grâce à l'application de vapeur avant la longue durée de chauffage et la phase de rinçage supplémentaire.

- Ce programme a été testé par la « British Allergy Foundation » (Allergy UK) avec l'option 60 °C et a été certifié efficace en termes d'élimination des allergènes, des bactéries et de la moisissure.



Allergy UK est une marque de la British Allergy Association. Le sceau d'approbation est créé pour guider les personnes qui nécessitent une recommandation sur un produit qui limite/réduit/élimine les allergènes ou réduit considérablement la teneur en allergènes dans l'air ambiant comportant des patients allergiques. Il vise à fournir l'assurance que les produits sont scientifiquement testés ou examinés de sorte à fournir des résultats mesurables.

## • Essorage+Vidange

Utilisez cette fonction pour essorer les vêtements et vidanger l'eau de la machine.

## • Rinçage

Utilisez ce programme lorsque vous voulez effectuer un rinçage ou un amidonnage séparément.

## • Supreme Refresh

Utilisez ce programme pour réduire les plis et le temps de repassage d'une petite quantité de linge mixte ou synthétique en coton sans tache.

## • Rideau

Vous pouvez utiliser ce programme pour laver vos tulles et rideaux. Introduisez une petite quantité de lessive dans le compartiment de lavage principal, car la texture maillée de ces linges favorise une production excessive de mousse. Grâce au profil d'essorage spécial du programme, les tulles et les rideaux se froissent moins. Ne dépassez pas la capacité spécifiée lorsque vous placez vos rideaux dans la machine, afin de ne pas les endommager.



Avec ce programme, il est conseillé d'utiliser des lessives spéciales recommandées pour les rideaux dans le compartiment de lessive en poudre.

## • Chemises

Ce programme est utilisé pour laver les chemises en coton, en tissu synthétique et en tissu synthétique mélangé. Il permet de réduire les plis. De la vapeur est appliquée à la fin du programme pour aider la fonction de réduction des plis. Le profil d'essorage spécial et la vapeur appliquée à la fin du programme réduisent les plis sur vos chemises. Lorsque la touche de la fonction de lavage rapide est enfoncée, l'algorithme de prétraitement est exécuté.

- Appliquez le produit de traitement chimique directement sur vos vêtements ou ajoutez-le à la lessive lorsque la machine commence à prendre l'eau du compartiment de la lessive en poudre. Ainsi, vous bénéficierez de la même performance que vous obtenez lorsque vous

utilisez un cycle de lavage normal en beaucoup moins de temps. Ce programme permet d'augmenter la durée de vie de vos chemises. N'utilisez pas de détergent de pré-lavage si vous prévoyez d'utiliser la fonction de retardement de votre machine. Le détergent de pré-lavage peut laisser des taches sur vos vêtements.

\*\* Il est recommandé d'utiliser le cycle avec un maximum de 6 chemises pour minimiser le niveau de froissement de vos chemises avec ce cycle. Lorsque vous effectuez un lavage avec plus de 6 chemises, il peut y avoir des différences dans le niveau de froissement et d'humidité des chemises à la fin du cycle.

#### • **Mini 14 / Mini 14'**

Utilisez ce programme pour laver rapidement votre linge en coton peu sale ou sans tâche. La durée du programme peut être réduite jusqu'à 14 minutes lorsque la fonction de lavage rapide est sélectionnée. Lorsque la fonction de lavage rapide est sélectionnée, la quantité de linge à laver ne doit pas excéder 2 (deux) kg.

#### • **Textiles Foncés / Jeans**

Utilisez ce programme pour préserver la couleur de vos vêtements foncés ou de vos jeans. Il permet un lavage de haute performance avec un mouvement de tambour spécial même lorsque la température est basse. Il est recommandé d'utiliser une lessive liquide ou un shampoing à laine pour le linge de couleur foncée. Ne lavez pas votre linge délicat en laine, etc.

#### • **Nettoyage tambour**

Nettoyer régulièrement (une fois tous les 1 à 2 mois) le tambour pour assurer l'hygiène requise. La vapeur est appliquée avant le programme pour ramollir les résidus présents dans le tambour. Exécutez le programme lorsque la machine est complètement vide. Pour des résultats plus efficaces, placez une poudre anticalcaire (matériaux de nettoyage des tambours) adaptée aux machines à laver à l'intérieur du compartiment à lessive n° « 2 ». Laissez la porte de chargement à moitié fermée après la fin du programme pour que l'intérieur de la machine sèche.



Ceci n'est pas un programme de lavage. Au contraire, il s'agit d'un programme d'entretien.

Évitez d'exécuter le programme lorsque la machine contient du linge. La machine détectera automatiquement la charge à l'intérieur et mettra fin au programme.

#### • **Mixte**

Utilisez pour laver vos vêtements en coton et en synthétique ensemble sans les trier.

#### • **Soins doux**

Ce programme vous permet de laver vos vêtements délicats tels que les tricotés ou les bas en coton/synthétique mélangé. Les actions de lavage de ce programme sont plus délicates. Lavez les vêtements dont vous souhaitez préserver la couleur soit à 20 degrés, soit en sélectionnant l'option de lavage rapide.

#### • **Lingerie**

Vous pouvez utiliser ce programme pour laver les vêtements délicats et adaptés au lavage à la main, ainsi que les sous-vêtements féminins. Introduisez une petite quantité de vêtements dans le filet de lavage. Fermez les crochets, les boutons, les fermetures, etc.

## • Sport / Imperméable

Vous pouvez utiliser ce programme pour laver les vêtements de sport et de sortie en mélange de coton et de fibre synthétique, ainsi que les couvertures en tissus hydrofuges tels que le Gore-Tex, etc. Il assure un lavage en douceur de vos vêtements grâce à des mouvements de rotations spéciaux.

## • Taches Difficiles

La machine est équipée d'un programme spécial pour les taches qui permet d'enlever efficacement les différents types de taches. Utilisez ce programme uniquement pour le linge en coton grand teint durable. Ne lavez pas les vêtements et le linge délicat et de couleur dans ce programme. Avant le lavage, vérifiez les étiquettes de vos vêtements (recommandé pour les chemises en coton, les pantalons, les shorts, les t-shirts, les vêtements pour bébés, les pyjamas, les tabliers, les nappes de table, la literie, la housse de couette, les taies d'oreiller, les serviettes de bain et de plage, les serviettes, les chaussettes, les sous-vêtements en coton adaptés au lavage à haute température et pendant une longue durée). Dans le programme d'élimination des taches automatique, vous pouvez laver 24 types de taches repartis en trois groupes pouvant être sélectionnés grâce au bouton de réglage «Lavage rapide». Vous trouverez ci-dessous les degrés de saleté qui peuvent être sélectionnés à l'aide du bouton de réglage «Lavage rapide». En fonction du groupe de taches sélectionné, il existe un programme de lavage spécial pour lequel la durée du rinçage en attente, l'action de lavage, la durée de lavage et de rinçage sont modifiées. Vous trouverez ci-dessous les degrés de saleté qui peuvent être sélectionnés à l'aide du bouton de réglage «Lavage rapide».

Lorsque «Lavage Rapide» n'est pas sélectionné	Lorsque vous appuyez sur le bouton «Lavage rapide» une fois	Lorsque vous appuyez sur le bouton «Lavage rapide» deux fois
Sueur	Sang	Thé
Saleté du col	Chocolat	Café
Repas	Pudding	Jus de fruit
Mayonnaise	Herbe	Ketchup
Vinaigrette	Boue	Vin rouge
Maquillage	Ouf	Amidon
Huile de machine	Beurre	Confiture
Aliments pour bébé	Curry	Charbon

- Sélectionnez le programme pour les taches.
- Sélectionnez la tache que vous souhaitez nettoyer en la localisant dans les groupes ci-dessus et à l'aide du bouton «Lavage rapide».
- Lisez attentivement l'étiquette du vêtement et assurez-vous de sélectionner la température et la vitesse d'essorage adéquates.

### • Programme téléchargé

Il s'agit d'un programme spécial qui vous permet de télécharger différents programmes quand vous le souhaitez. Au début, il y a un programme que vous pouvez voir par défaut avec l'application HomeWhiz. Toutefois, vous pouvez utiliser l'application HomeWhiz pour sélectionner un programme depuis les paramètres prédéfinis de programme puis le changer et l'utiliser.



Si vous souhaitez utiliser la fonction HomeWhiz et télécommande, vous devez sélectionner Programme téléchargé. Des informations détaillées sont disponibles dans la section 04/03/2016 Fonction HomeWhiz et télécommande.

### • Peluches

Les peluches doivent être lavées avec un programme délicat en raison de leurs tissus délicats et des fibres et accessoires qu'elles contiennent. Grâce à ses mouvements de lavage et son profil d'essorage délicats, le programme Peluches protège les jouets pendant le lavage. Il est conseillé d'utiliser de la lessive liquide.



Les jouets fragiles avec des surfaces dures ne doivent en aucun cas être lavés.

Les jouets ne doivent pas être lavés avec vos vêtements car ils peuvent abîmer le linge.

## 4.3.6 Sélection de température

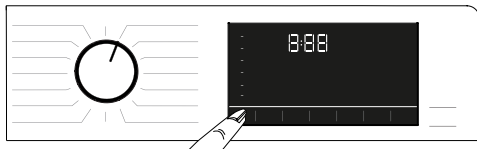

Chaque fois qu'un nouveau programme est sélectionné, la température recommandée pour ledit programme apparaît sur l'indicateur de température. Il est possible que la température recommandée ne soit pas la température maximale pouvant être sélectionnée pour le programme en cours.

Appuyez à nouveau sur le bouton **Réglage de la température** pour modifier la température. La température décroît graduellement.



Aucune modification ne peut être apportée à ces programmes s'ils ne permettent pas le réglage de température.

Vous pouvez également modifier la température après le début du cycle de lavage. Cela peut se faire si les étapes de lavage le permettent. Dans le cas contraire, ces modifications ne seront pas apportées.



Si vous faites défiler l'option Lavage froid et appuyez de nouveau sur le bouton de réglage de la température, la température maximale recommandée pour le programme sélectionné s'affiche à l'écran. Appuyez à nouveau sur le bouton Réglage de la température pour modifier la température.

### 4.3.7 Sélection de la vitesse d'essorage





Chaque fois qu'un nouveau programme est sélectionné, la vitesse d'essorage recommandée du programme sélectionné s'affiche sur le voyant de **vitesse d'essorage**.



Il est possible que la température recommandée ne soit pas la valeur maximale pouvant être sélectionnée pour le programme pertinent.

Appuyez de nouveau sur le bouton **Réglage de la vitesse d'essorage** pour changer la vitesse d'essorage. Cette vitesse décroît graduellement.

Ensuite, en fonction du modèle du produit, les options « Rinçage en attente »  " et "sans essorage  " s'affichent à l'écran.

Si vous ne souhaitez pas retirer votre linge de la machine immédiatement après la fin du programme, vous pouvez utiliser la fonction **Rinçage en attente** pour conserver votre linge dans l'eau de rinçage final afin d'empêcher à vos vêtements de se froisser lorsque la machine ne contient pas d'eau.

Cette fonction permet de conserver votre linge dans l'eau de rinçage final.

Si vous voulez, essorez votre linge après la fonction Rinçage en attente :

- Réglez la **Vitesse d'essorage**.

- Appuyez sur **Démarrage / Pause / Annulation**. Le programme redémarre. La machine évacue l'eau et essore le linge.

Si vous voulez évacuer l'eau à la fin du programme sans essorage, utilisez la fonction **Pas d'essorage**.



Aucune modification ne peut être apportée à ces programmes s'ils ne permettent pas le réglage de la vitesse d'essorage.

Vous pouvez modifier la vitesse d'essorage après le début du lavage si les étapes de lavage le permettent. Dans le cas contraire, ces modifications ne seront pas apportées.

#### **Rinçage en attente**

Si vous ne souhaitez pas retirer votre linge de la machine immédiatement après la fin du programme, vous pouvez utiliser la fonction Rinçage en attente pour conserver votre linge dans l'eau de rinçage final afin d'empêcher à vos vêtements de se froisser lorsque la machine ne contient pas d'eau. Appuyez sur le bouton «Départ/Pause» après cette procédure si vous voulez évacuer l'eau sans essorage. Le programme reprendra son fonctionnement et se terminera après l'évacuation de l'eau.

Si vous souhaitez essorer le linge contenu dans l'eau, réglez la vitesse d'essorage et appuyez sur le bouton Départ/Pause.

Le programme redémarre. L'eau est évacuée, le linge est essoré, et le programme est terminé.

## 4.3.8 Sélection des fonctions auxiliaires



Sélectionnez les fonctions auxiliaires souhaitées avant de lancer le programme. Lorsqu'un programme est sélectionné, les icônes des symboles des fonctions auxiliaires compatibles avec le programme s'allument.



Lorsqu'un bouton de fonction auxiliaire qui ne peut pas être sélectionné avec le programme actuel est actionné, le lave-linge émet un avertissement sonore.

De même, les cadres des fonctions auxiliaires sélectionnées pour le programme en cours après le début du lavage restent allumés.



Certaines fonctions ne peuvent pas être sélectionnées ensemble. Si une deuxième fonction optionnelle en conflit avec la première est sélectionnée avant le démarrage de la machine, la fonction sélectionnée en premier sera annulée et celle sélectionnée en deuxième lieu restera active. Par exemple, si vous voulez sélectionner la fonction Lavage rapide après avoir sélectionné la fonction Extra eau ; celle-ci sera annulée et la fonction Lavage rapide restera active.

Une fonction auxiliaire qui n'est pas compatible avec le programme ne peut pas être sélectionnée. (Voir « Tableau des programmes et de consommation »)

Certains programmes disposent de fonctions auxiliaires devant être exécutées simultanément. Ces fonctions ne peuvent pas être annulées. Le cadre de la fonction auxiliaire ne sera pas éclairé, seule la zone intérieure sera éclairée.

### 4.3.8.1 Fonctions auxiliaires

#### • Prélavage

Un prélavage n'est utile que si le linge est très sale. La non utilisation du prélavage économisera de l'énergie, de l'eau, de la lessive et du temps.

#### • Lavage Express

Après avoir sélectionné un programme, vous pouvez appuyer sur la touche de réglage Lavage rapide pour raccourcir la durée du programme. La durée de certains programmes peut se raccourcir de 50 %. En dépit de cela, la performance de lavage est bonne grâce à l'algorithme modifié.

Bien qu'elle varie pour chaque programme, lorsque vous appuyez sur la touche Lavage rapide une fois, la durée du programme diminue d'un certain niveau, et lorsque vous appuyez sur la même touche une deuxième fois, elle descend au niveau minimum. Pour une meilleure performance de lavage, n'utilisez pas la touche de réglage Lavage rapide lorsque vous lavez un linge très sale.

Raccourcissez la durée du programme à l'aide de la touche Lavage rapide pour le linge moyennement et légèrement sale.

## • Vapeur

Cette fonction permet de réduire les plis sur votre linge en coton, synthétique et mixte, de raccourcir le temps de repassage et d'éliminer les taches en les adoucissant.

\* Dans les conditions où la fonction vapeur est appliquée en fin de programme, votre linge peut être plus chaud à la fin du lavage. Ceci est attendu dans le cadre des conditions de tra-avail du programme



Lorsque vous activez la fonction vapeur, n'utilisez pas de détergent liquide si le produit n'a pas de doseur de détergent liquide ou de fonction de dosage de liquide. Sinon, des taches peuvent se former sur les vêtements.

## • Télécommande (Démarrage à distance)

Vous pouvez utiliser ce bouton de fonction auxiliaire pour connecter le produit à des périphériques intelligents. Des informations détaillées sont disponibles dans la section 04/03/2016 Fonction HomeWhiz et télécommande.

## • Programme personnalisé

Cette fonction auxiliaire peut être utilisée pour les programmes Cotons et synthétiques uniquement avec l'application HomeWhiz. Lorsque cette fonction auxiliaire est activée, vous pouvez ajouter jusqu'à 4 étapes supplémentaires de rinçage au programme. Vous pouvez sélectionner et utiliser des fonctions auxiliaires même si elles ne se trouvent pas sur votre produit. Vous pouvez augmenter et diminuer la durée des programmes Cotons et Synthétiques dans une plage sûre.



Lorsque la fonction auxiliaire Programme personnalisé est sélectionnée, la performance de lavage et la consommation d'énergie seront différentes de la valeur déclarée.

### 4.3.8.2 Fonctions/Programmes sélectionnés en appuyant sur le bouton et le maintenant enfoncé pendant trois secondes

#### • Changement de filtre 3"

Appuyez sur le bouton de fonction auxiliaire 1 et maintenez-le enfoncé pendant 3 secondes lorsque le filtre FiberCatcher est plein et que vous souhaitez le remplacer par un nouveau filtre. L'avertissement indiquant que le filtre est plein sur l'écran disparaîtra.



Lorsque vous appuyez sur la fonction auxiliaire 1 pendant 3 secondes après avoir changé le filtre, l'avertissement indiquant que le filtre est plein disparaîtra automatiquement lorsque le programme dans lequel FiberCatcher est actif sera activé.

#### • Anti-froissement+ 3"

Cette fonction est activée lorsque vous appuyez sur le bouton sélection d'essorage et le maintenez enfoncé pendant 3 secondes et le voyant de déroulement de programme de l'étape concernée s'allume. Une fois la fonction sélectionnée, le tambour tourne pendant jusqu'à 8 heures pour empêcher le froissage du linge à la fin du programme. Vous pouvez annuler le programme et retirer votre linge à tout moment pendant ce délai de 8 heures. Appuyez sur le bouton de sélection de la fonction ou sur le bouton Démarrage/Arrêt de la machine pour annuler la fonction. Le voyant de déroulement du programme reste allumé jusqu'à l'annulation de la fonction ou la fin de l'étape. Si la fonction n'est pas annulée, elle sera également activée pendant les cycles de lavage suivants.

## • Rinçage Plus

Cette fonction est sélectionnée lorsque le bouton de fonction auxiliaire 2 est actionné et maintenu pendant 3 secondes.

Cette fonction permet à votre machine de faire un autre rinçage en plus de celui qui a déjà été effectué après le lavage principal. Ainsi, le risque d'irritation des peaux sensibles (comme celles des bébés, des peaux allergiques, etc.) due au résidu de produit de lavage sur les vêtements est diminué.

## • Sécurité Enfants

Utilisez la fonction Sécurité Enfant pour empêcher aux enfants de jouer avec la machine. Ainsi, vous pouvez éviter des modifications lorsqu'un programme est en cours.



Vous pouvez allumer et éteindre le lave-linge en appuyant sur le bouton « Marche/Arrêt » lorsque le mode sécurité enfants est activé. Lorsque vous allumez la machine à nouveau, le programme reprend à partir de l'endroit où il s'est arrêté.

Lorsque la Sécurité Enfants est activée, un signal audio est déclenché si les boutons sont actionnés. Si vous appuyez consécutivement sur le bouton cinq fois, le signal audio ne sera plus déclenché.

### Pour activer la Sécurité Enfants :

**Appuyez sur la touche Fonction optionnelle 3** et maintenez-la enfoncée pendant 3 secondes. Lorsque le compte à rebours « "3-2-1" » disparaît de l'écran, le symbole de sécurité enfant apparaît à l'écran. Lorsque cet avertissement est affiché, vous pouvez relâcher le **bouton de fonction auxiliaire 3**.

### Pour désactiver la Sécurité Enfants :

**Appuyez sur la touche Fonction optionnelle 3** et maintenez-la enfoncée pendant 3 secondes. Lorsque le compte à rebours "3-2-1" disparaît de l'écran, le symbole de sécurité enfant disparaît.

## • Bluetooth

Vous pouvez utiliser la fonction de connexion Bluetooth pour apparier votre machine avec votre périphérique intelligent. De cette façon, vous pouvez utiliser votre appareil intelligent pour obtenir des informations sur votre machine et la commander.

### Pour activer la connexion Bluetooth:

**Appuyez sur le bouton de la fonction de télécommande et maintenez-le** pendant 3 secondes. Le compte à rebours "3-2-1" s'affiche puis l'icône « Bluetooth » apparaît à l'écran. Relâchez le **bouton de la fonction de télécommande**. L'icône du Bluetooth clignote lorsque le produit est apparié avec le périphérique intelligent. Si la connexion est réussie, le témoin de l'icône restera allumé.

### Pour désactiver la connexion Bluetooth:

**Appuyez sur le bouton de la fonction de télécommande et maintenez-le** pendant 3 secondes. Le compte à rebours "3-2-1" s'affiche puis l'icône « Bluetooth » disparaît à l'écran.



La première configuration de l'application HomeWhiz doit être terminée pour que la connexion Bluetooth soit activée. Après la configuration, appuyer sur le bouton de la fonction de télécommande lorsque le bouton est en position Télécharger un programme/Télécommande activera automatiquement la connexion Bluetooth.



## 4.3.9 Heure de fin

### Affichage du temps

Le temps restant avant la fin du programme lorsque celui-ci est en cours s'affiche suivant le format heures-minutes ci-après « 01:30 ».



La durée du programme peut différer des valeurs présentées dans la section «Tableau des programmes et de consommation» en fonction de la pression de l'eau, de la dureté et de la température de l'eau, de la température ambiante, de la quantité et du type de linge, des fonctions auxiliaires sélectionnées et des changements de la tension de secteur.

Avec la fonction **Heure de fin** le démarrage du programme peut être différé de 24 heures maximum. Après avoir appuyé sur le bouton **Heure de fin** l'heure de fin estimée du programme s'affiche. Si l' **Heure de fin** est réglée, l'**indicateur Heure de fin s'allumera**.

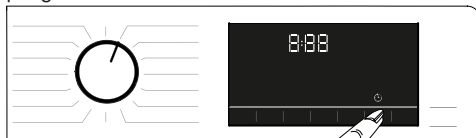

Pour vous assurer que la fonction Heure de fin est activée et que le programme se termine à la fin de la durée définie, vous devez appuyer sur le bouton **Démarrage/ Pause** après avoir réglé l'heure.



Si vous souhaitez annuler la fonction Heure de fin, tournez le bouton en position **marche et arrêt**.



Si vous activez la fonction Heure de fin, n'ajoutez pas de lessive liquide dans le compartiment 2 pour lessive en poudre. Il y a le risque que des taches restent sur les vêtements.

- 1 Ouvrez la porte de chargement, introduisez votre linge, mettez la lessive dans son tiroir, etc.
- 2 Sélectionnez le programme de lavage, la température, la vitesse d'essorage et, le cas échéant, sélectionnez les fonctions auxiliaires.
- 3 Réglez l'heure de fin de votre choix en appuyant sur le bouton « **Heure de fin** »  
L'indicateur d'**heure de fin** s'allume.
- 4 Appuyez sur le bouton **Démarrage/Pause**. Le compte à rebours commence. Le symbole « : » au milieu de l'heure de fin à l'écran commence à clignoter.



Des vêtements supplémentaires peuvent être chargés au cours de la période de compte à rebours de l'heure de fin. Au terme du compte à rebours, l'indicateur d'Heure de fin se désactive, le cycle de lavage commence et la durée du programme sélectionné apparaît à l'écran.

Après la sélection de l'heure de fin, la durée qui s'affiche à l'écran est constituée de l'heure de fin ajoutée à la durée du programme sélectionné.

### 4.3.10 Démarrage du programme

- 1 Appuyez sur le bouton **Démarrage/Pause** pour lancer le programme.
- 2 Le voyant du bouton **Démarrage/Pause** qui était éteint s'allume maintenant en continu, ce qui indique le lancement du programme.



- 3 Verrouillage de la porte de chargement. Le symbole « Porte verrouillée » apparaît à l'écran lorsque la porte de chargement est verrouillée.



- 4 L'indicateur de suivi du programme sur l'écran affiche l'étape du programme en cours.

### 4.3.11 Verrouillage de la porte de chargement

Un système de verrouillage a été prévu au niveau du hublot de la machine pour empêcher l'ouverture de la porte de chargement lorsque le niveau d'eau est inapproprié.

Le symbole «Porte verrouillée» apparaît à l'écran lorsque la porte de chargement est verrouillée.



Si la fonction de télécommande est sélectionnée, la porte est verrouillée. Pour ouvrir la porte, vous devez désactiver la fonction Démarrage à distance soit en appuyant sur le bouton de démarrage à distance, soit en changeant la position du programme.

#### Ouverture de la porte de chargement en cas de panne électrique :



En cas de panne de courant, vous pouvez utiliser la poignée d'urgence de la porte de chargement située sous le couvercle du filtre de la pompe pour procéder à l'ouverture manuelle de la porte de chargement.



**AVERTISSEMENT:** Pour éviter tout débordement d'eau, assurez-vous que la machine n'en contient plus avant d'ouvrir la porte de chargement. L'eau peut être chaude et peut provoquer des brûlures.

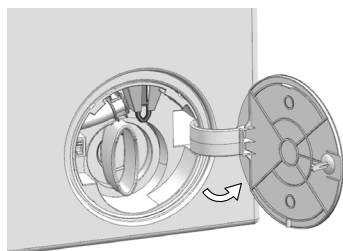

- Éteignez et débranchez l'appareil.
- Ouvrez le couvercle du filtre de la pompe.

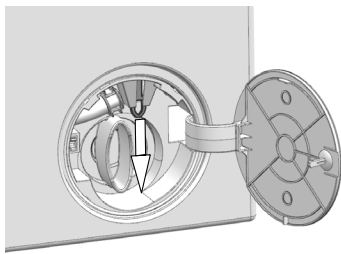

- Tirez la poignée d'urgence de la porte de chargement vers le bas à l'aide d'un outil et re-lâchez-la. Ouvrez ensuite la porte de chargement.
- Si la porte de chargement ne s'ouvre pas, répétez l'étape précédente.

### 4.3.12 Modification des sélections après le lancement du programme

#### Ajout de vêtements après le lancement du programme

Si le niveau d'eau dans la machine est approprié lorsque vous appuyez sur le bouton **Départ/Pause**, le verrouillage de porte se désactive et la porte s'ouvre pour vous permettre d'ajouter du linge. L'icône de verrouillage de porte sur l'écran s'éteint lorsque le verrouillage de porte est désactivé. Après avoir ajouté le linge, fermez la porte et appuyez de nouveau sur le bouton **Démarrer/Pause** pour reprendre le cycle de lavage.



Si le niveau d'eau dans la machine est inapproprié lorsque vous appuyez sur le bouton **Marche/Pause** le verrouillage de porte ne peut pas être désactivé et son icône reste active à l'écran.

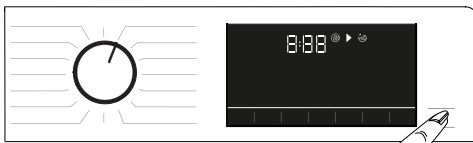

Si la température de l'eau à l'intérieur de la machine est supérieure à 50°C, vous ne pouvez pas désactiver le verrouillage de porte, même si le niveau d'eau est approprié.

#### Basculer la machine en mode pause :

Appuyez sur le bouton **Démarrage/Pause** pour mettre la machine en mode Pause. Le symbole Pause clignote à l'écran.



### **Modification de la sélection du programme après le lancement du programme:**

La modification du programme est autorisée lorsque le programme actuel est en cours d'exécution sauf si la Sécurité Enfants est activée. Cette action annulera le programme actuel.



Le programme sélectionné démarre de nouveau.

### **Changez la fonction auxiliaire, la vitesse et la température**

En fonction de la phase atteinte par le programme, vous pouvez annuler ou activer les fonctions auxiliaires. Voir « Sélection des fonctions auxiliaires »

Vous pouvez également modifier les réglages de la vitesse et de la température. Voir les points « Sélection de la vitesse » et « Sélection de température »



Le hublot ne s'ouvrira pas si la température de l'eau contenue dans la machine est élevée ou si le niveau d'eau dépasse la base du hublot.

### **4.3.13 Annulation du programme**

Le programme est annulé lorsque le bouton de sélection du programme est tourné sur un programme différent ou lorsque la machine est mise hors service et remise en service à l'aide du bouton de sélection du programme.



Si vous tournez le bouton de sélection du programme alors que la Sécurité Enfants est activée, le programme ne sera pas annulé. Vous devez tout d'abord annuler la Sécurité Enfants.

Si vous voulez ouvrir la porte de chargement après avoir annulé le programme, mais cette ouverture n'est pas possible, car le niveau d'eau dans la machine est supérieur à la ligne de base de la porte de chargement, appuyez le bouton sélection de programme sur le programme Essorage et pompage et évacuez l'eau présente dans la machine.

### **4.3.14 Fin du programme**

Le symbole de Fin s'affiche à l'écran à la fin du programme.

Si vous n'appuyez sur aucun bouton pendant 10 minutes, la machine passe en mode ARRÊT. L'écran et tous les indicateurs sont désactivés.

Si vous appuyez sur un bouton, les étapes du programme terminé s'affichent.

### **4.3.15 Fonction de filtrage des microfibrés**

Un filtre est disponible pour éliminer les fibres qui se détachent de vos vêtements synthétiques ou en tissu synthétique de l'eau qui peut entrer et sortir du tiroir à détergent. Les microfibrés et autres particules solides sont séparées par le filtre fin.

La fonction de filtrage fonctionne sur les programmes Synthétique, Mixte, Sports-Outdoor, Rideau, Chemise\*.

Le processus de filtrage s'effectue automatiquement pendant le programme. Le filtrage est effectué avant les étapes de décharge du programme dans votre machine à laver.

Ces programmes utilisent la technologie FiberCatcher™, vous contribuez donc à respecter nos rivières et nos océans en empêchant les microfibrés de plastique d'être rejetées dans nos précieuses sources d'eau.

\* Les programmes peuvent varier en fonction du modèle que vous avez acheté.

Lisez l'étiquette d'entretien du produit avant de laver votre linge. Ne lavez pas votre linge avec du coton et de la laine dans les programmes où cette fonction est active. Utilisez des détergents liquides ou en capsules pour prolonger le cycle de vie du filtrage dans les programmes avec fonction de filtrage.

### 4.3.16 Fonctions HomeWhiz et télécommande

La fonction HomeWhiz vous permet d'utiliser votre périphérique intelligent pour vérifier votre lave-linge et obtenir des informations relatives à son statut. Avec l'application HomeWhiz, vous pouvez utiliser votre périphérique intelligent pour effectuer différentes opérations qui peuvent également être effectuées sur la machine. De plus, vous pouvez utiliser certaines caractéristiques uniquement avec la fonction HomeWhiz.

Téléchargez l'application HomeWhiz depuis le magasin d'applications de votre périphérique intelligent pour utiliser la fonctionnalité Bluetooth de votre machine.

Assurez-vous que votre périphérique intelligent est connecté à Internet pour installer l'application. Si vous utilisez l'appli pour la première fois, veuillez suivre les instructions à l'écran pour terminer l'enregistrement de votre compte utilisateur. Une fois la procédure d'enregistrement terminée, vous pouvez utiliser tous les appareils équipés de la fonctionnalité HomeWhiz dans votre maison à partir de ce compte.

Vous pouvez toucher l'onglet "Appareils" dans l'application HomeWhiz pour voir les appareils jumelés à votre compte.

Après l'installation de l'application, la fonction HomeWhiz permet au lave-linge de vous envoyer des notifications instantanées via votre appareil smart.



Pour utiliser la fonction HomeWhiz, installez l'application sur votre périphérique intelligent et appariez votre lave-linge à votre périphérique intelligent via Bluetooth. Si votre lave-linge n'est pas apparié avec votre périphérique intelligent, il fonctionne comme un appareil qui n'est pas équipé de la fonction HomeWhiz.

Votre appareil fonctionnera comme s'il était apparié avec votre périphérique intelligent via Bluetooth. Les commandes effectuées au moyen de l'application seront activées grâce à cet appariement ; par conséquent, la force du signal Bluetooth entre l'appareil et le périphérique intelligent doit être adéquate.

Rendez-vous sur [www.homewhiz.com](http://www.homewhiz.com) pour consulter les versions Android et iOS compatibles avec l'application HomeWhiz.



**AVERTISSEMENT:** Toutes les mesures de sécurité décrites dans la section « **CONSIGNES GÉNÉRALES DE SÉCURITÉ** » de votre manuel d'utilisation s'appliquent également aux opérations à distance effectuées à l'aide de la fonction HomeWhiz.

#### 4.3.16.1 Configuration HomeWhiz

Pour que l'application fonctionne, une connexion entre votre appareil et l'application HomeWhiz doit être établie. Pour établir cette connexion, suivez les étapes ci-dessous pour la procédure de configuration sur l'appareil et sur l'application HomeWhiz.

- Si vous ajoutez un appareil pour la première fois, appuyez sur « appareils » sur l'appli HomeWhiz. Sélectionnez le bouton "ADD APPLIANCE" (touchez ici pour configurer un nouvel appareil) dans le coin supérieur droit. Effectuez la configuration en suivant les étapes ci-dessous et les étapes de l'application HomeWhiz.
- Pour lancer le processus de configuration, assurez-vous que votre lave-linge est hors service. Appuyez sur le bouton Température et le bouton de la fonction de télécommande simultanément et maintenez-les pendant 3 secondes pour passer votre machine en mode configuration HomeWhiz.



- Lorsque l'appareil est en mode configuration HomeWhiz, une animation apparaîtra à l'écran et l'icône du Bluetooth clignotera jusqu'à ce que la machine soit appariée avec le périphérique intelligent. Seul le bouton de programme sera actif dans ce mode. Les autres boutons seront inactifs.



- Sur l'écran de l'appli, sélectionnez le lave-linge souhaité et appuyez sur Suivant.
- Suivez les instructions à l'écran jusqu'à ce que l'appli HomeWhiz vous demande quel produit vous souhaitez connecter à votre périphérique intelligent.
- Retournez sur l'appli HomeWhiz et attendez que la configuration soit terminée. Une fois que la configuration est terminée, donnez un nom à votre lave-linge. Vous pouvez désormais voir et appuyer sur le produit que vous avez ajouté dans l'application HomeWhiz.



Si vous ne parvenez pas à effectuer la configuration avec succès en 5 minutes, votre lave-linge se mettra automatiquement hors service. Dans ce cas, vous devrez recommencer la procédure de configuration. Si le problème persiste, contactez votre agent d'entretien agréé.

Vous pouvez utiliser le lave-linge avec plus d'un périphérique intelligent. Pour ce faire, téléchargez également l'application HomeWhiz sur l'autre périphérique intelligent. Lors du lancement de l'application, vous devez vous connecter avec le compte créé précédemment et apparié à votre lave-linge. Autrement, lisez le point « Configuration d'un lave-linge connecté à un autre compte ».



**AVERTISSEMENT:** Une connexion Internet sur votre périphérique intelligent est requise pour effectuer la configuration HomeWhiz. Autrement, l'application HomeWhiz ne vous laissera pas terminer la procédure de configuration avec succès. Contactez votre fournisseur de service Internet si vous rencontrez des problèmes avec votre connexion Internet.



L'application HomeWhiz peut vous demander de saisir le numéro du produit indiqué sur l'étiquette du produit. L'étiquette du produit se trouve sur la face interne de la porte de l'appareil. Le numéro du produit est indiqué sur l'étiquette.



#### 4.3.16.2 Configuration d'un lave-linge connecté à un autre compte

Si le lave-linge que vous souhaitez utiliser a précédemment été introduit dans le système avec un autre compte, vous devez établir une nouvelle connexion entre votre application HomeWhiz et le produit.

- Téléchargez l'application HomeWhiz sur le nouveau périphérique intelligent que vous souhaitez utiliser.
- Créez un nouveau compte et connectez-vous à ce dernier sur l'application HomeWhiz.
- Suivez les étapes décrites dans la configuration HomeWhiz (4.3.16.1 Configuration HomeWhiz) et effectuez la procédure de configuration.



Étant donné que les fonctions HomeWhiz et télécommande sur votre appareil sont exécutées via appariement utilisant la technologie Bluetooth, seule une application HomeWhiz peut être utilisée à la fois.

### 4.3.16.3 Fonctions télécommande et utilisation de cette fonction

Après la configuration HomeWhiz, le Bluetooth est automatiquement activé. Pour activer ou désactiver la connexion via Bluetooth, veuillez consulter la section 4.3.8.2 Bluetooth 3". Si vous mettez votre machine hors service et la remettez en service alors que le Bluetooth est actif, elle se reconnectera automatiquement. Au cas où un périphérique apparié devient hors de portée, le Bluetooth se désactive automatiquement. Pour cette raison, vous devrez réactiver le Bluetooth si vous souhaitez utiliser la fonction télécommande. Vous pouvez contrôler le symbole du Bluetooth sur l'écran pour suivre le statut de connexion. Si le symbole est allumé en continu, vous disposez d'une connexion Bluetooth. Si le symbole clignote, le produit essaye de se connecter. Si le symbole est éteint, vous n'avez pas de connexion.



**AVERTISSEMENT:** Lorsque la connexion Bluetooth est activée sur votre produit, la fonction télécommande peut être sélectionnée. S'il est impossible de sélectionner la fonction télécommande, vérifiez le statut de la connexion. En cas d'échec de connexion, réitérez la procédure initiale de configuration sur votre appareil.

**AVERTISSEMENT:** Pour des raisons de sécurité, la porte du produit reste verrouillée lorsque la fonction télécommande est activée, indépendamment du mode de service. Si vous souhaitez ouvrir la porte du produit, vous devez tourner le sélecteur de programme ou appuyer sur le bouton Télécommande pour désactiver la fonction télécommande.

Si vous souhaitez commander votre lave-linge à distance, vous devez activer la fonction télécommande en appuyant sur le bouton Télécommande lorsque le bouton de programme est en position Télécharger un programme/Télécommande sur le panneau de commande de votre lave-linge. Une fois que l'accès au produit est établi, vous verrez un écran similaire à celui illustré ci-dessous.

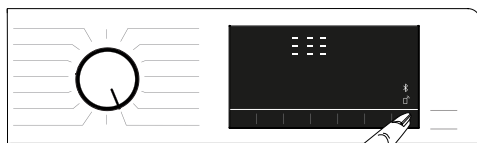

Lorsque la fonction Télécommande est activée, seules les opérations de gestion, de mise hors tension et de suivi du statut peuvent être effectuées via votre lave-linge. Toutes les autres fonctions, à l'exception de la Sécurité Enfants, peuvent être gérées via l'application. Vous pouvez contrôler si la fonction Télécommande est activée ou désactivée via l'indicateur de fonction sur le bouton.

Si la fonction télécommande est désactivée, alors toutes les opérations sont effectuées sur le lave-linge et seul le suivi du statut peut être effectué sur l'application.

Au cas où la fonction Télécommande ne peut pas être activée, l'appareil émet un avertissement sonore lorsque vous appuyez sur le bouton. Cela peut arriver dans le cas où l'appareil est mis en service et il n'y a pas de périphérique apparié via Bluetooth. La désactivation des paramètres Bluetooth ou l'ouverture de la porte du lave-linge en sont des exemples.

Une fois que vous activez cette fonction sur le lave-linge, elle restera activée à l'exception de certaines conditions et vous permettra de commander votre lave-linge à distance via Bluetooth.

Dans certains cas, elle se désactive elle-même pour des raisons de sécurité:

- Lorsque votre lave-linge est soumis à une coupure de courant.
- Lorsque le bouton de programme est tourné et qu'un programme différent est sélectionné ou que l'appareil est mis hors service.

#### **4.3.16.4 Dépannage**

Effectuez les actions suivantes si vous rencontrez un problème de commande ou de connexion. Observez si le problème persiste ou non après l'opération que vous avez effectuée. Procédez de la manière suivante si le problème n'est pas résolu.

- Vérifiez si votre périphérique intelligent est connecté au réseau domestique adéquat.
- Redémarrez l'application du produit.
- Désactivez le Bluetooth et réactivez-le via le panneau de commande utilisateur.
- Si la connexion n'a pas pu être établie après les opérations ci-dessus, réitérez la procédure initiale de configuration sur votre lave-linge.

Si le problème persiste, contactez un agent d'entretien agréé.

#### **4.3.17 Éclairage du tambour**

La lampe d'éclairage du tambour de votre machine s'allume pendant la sélection de programme. La lampe s'éteindra 10 minutes après le début du programme. Si aucun programme n'est lancé ou si aucune touche n'est actionnée dans les 10 minutes pendant le processus de sélection du programme, la lampe d'éclairage du tambour s'éteint.

La lampe d'éclairage du tambour de votre machine s'allume une fois le programme terminé. Il se déclenchera lorsque vous éteindrez votre machine avec le bouton de sélection des programmes. La lampe d'éclairage du tambour s'éteint si vous n'appuyez sur aucun bouton dans un délai de 10 minutes après la fin du programme.



## 4.4 Entretien et nettoyage



Premièrement, veuillez lire la section "Instructions de sécurité" !

La durée de vie de l'appareil augmente et les problèmes fréquemment rencontrés seront réduits s'il est nettoyé à des intervalles réguliers.

### 4.4.1 Nettoyage du bac à produits

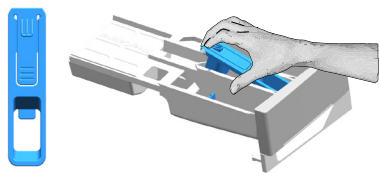

Nettoyez le tiroir à détergent à intervalles réguliers (une fois tous les 4 ou 5 lavages) comme indiqué ci-dessous pour éviter l'accumulation de poudre à lessiver. Nettoyez le siphon si des quantités excessives d'eau et de mélange d'adoucissant textile restent dans le compartiment de l'adoucissant.

- 1 Appuyez sur la partie marquée du siphon à l'intérieur du compartiment de l'adoucisseur, puis tirez le tiroir vers vous pour le sortir.
- 2 Soulevez et retirez le siphon par l'arrière comme indiqué.
- 3 Rincez le tiroir et le siphon dans l'évier avec beaucoup d'eau chaude. Utilisez des gants ou une brosse appropriée pour éviter que les résidus du tiroir n'entrent en contact avec votre peau.
- 3 Remettez fermement en place le siphon et le tiroir après le nettoyage.

### 4.4.2 Remplacement du filtre FiberCatcher

Le symbole du filtre FiberCatcher clignotera sur l'écran dans les programmes FiberCatcher lorsque le filtre sera plein.

- 1 Ouvrez le bac à produit lessiviel, appuyez sur le bouton puis tirez l'ensemble vers vous afin de le sortir de l'appareil.

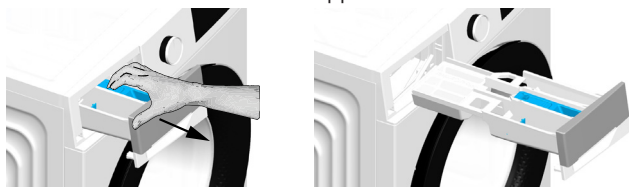

- 2 Soulevez le filtre FiberCatcher™ comme indiqué sur le visuel.

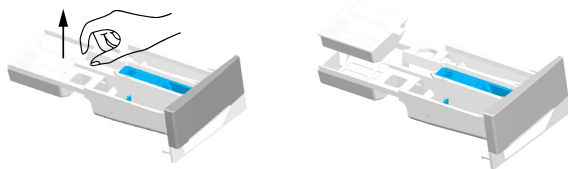

- 3 Remplacez-le par un nouveau filtre FiberCatcher. Réinsérez le tiroir dans l'appareil.

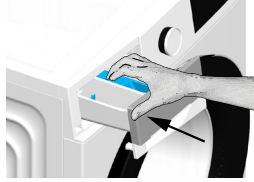
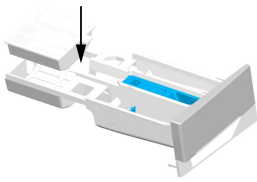

- 4 Désactivez l'avertissement de filtre plein en appuyant sur le bouton auxiliaire du voyant du filtre (  ) plein pendant 3 secondes.
- 5 Lorsque le filtre FiberCatcher est plein, remplacez-le par un nouveau filtre. Ne nettoyez jamais le filtre FiberCatcher.

#### 4.4.3 Nettoyage du hublot et du tambour

Pour les lave-linges disposant d'un programme de nettoyage du tambour, reportez-vous à la section-Fonctionnement du produit .



Reprenez le processus de nettoyage du tambour tous les 2 mois.

**AVERTISSEMENT:** Utilisez un anti-détartrant adapté aux lave-linge.



Après chaque lavage, veillez à ce qu'aucun corps étranger ne soit resté dans le produit.

Si les orifices qui se trouvent sur le soufflet présenté dans le schéma ci-dessous sont obstrués, débloquez-les à l'aide d'un cure-dent.

Des corps étrangers en métal provoqueront des taches de rouille dans le tambour. Nettoyez les taches qui se trouvent sur la surface du tambour à l'aide d'un agent nettoyant pour acier inoxydable.

Ne jamais utiliser de laine d'acier ni de paille de fer. Ces matériaux sont susceptibles d'endommager les surfaces peintes, chromées et en plastique.

Nous vous recommandons d'essuyer le soufflet et la vitre de la porte de chargement avec un chiffon sec et propre à la fin du programme. Cela permettra d'éliminer les résidus sur le soufflet de votre machine et d'éviter la formation de mauvaises odeurs.

#### 4.4.4 Nettoyage de la carrosserie et du bandeau de commande

Nettoyez la carrosserie du produit avec de l'eau savonneuse ou avec du détergent en gel doux et non corrosif, le cas échéant, et séchez avec un chiffon doux.

Utilisez uniquement un chiffon mou et humide pour nettoyer le bandeau de commande.

#### 4.4.5. Nettoyage des filtres d'arrivée d'eau

Un filtre se trouve à l'extrémité de chaque vanne d'arrivée d'eau, située au dos de la machine et à l'extrémité de chaque tuyau d'admission d'eau, où ils sont raccordés au robinet. Ces filtres empêchent les corps étrangers et la saleté qui se trouve dans l'eau de pénétrer dans le produit. Les filtres doivent être nettoyés lorsqu'ils deviennent sales.

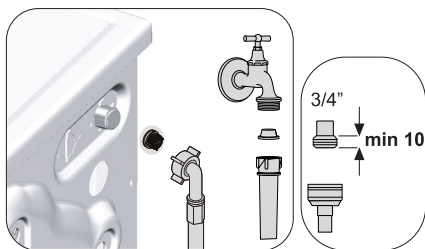

- 1 Fermez les robinets.
- 2 Enlevez les écrous des tuyaux d'arrivée d'eau afin d'accéder aux filtres sur les vannes d'arrivée d'eau et nettoyez-les avec une brosse adéquate. Si les filtres sont très sales, retirez-les de leurs emplacements à l'aide des pinces puis Nettoyez-les.
- 3 Extrayez les filtres des extrémités plates des tuyaux d'arrivée d'eau ainsi que les joints et Nettoyez-les soigneusement à l'eau du robinet.
- 4 Remplacez les joints et les filtres avec précaution et serrez leurs écrous à la main.

#### 4.4.6. Évacuation de l'eau restante et nettoyage du filtre de la pompe

Le système de filtration dans votre produit empêche les éléments solides comme les boutons, les pièces, et les fibres de tissu, d'obstruer la turbine de la pompe au cours de l'évacuation de l'eau de lavage. Ainsi, l'eau sera évacuée sans problème et la durée de service de la pompe s'en trouvera prolongée.

Si le produit ne parvient pas à évacuer l'eau qui s'y trouve, le filtre de la pompe est obstrué. Le filtre doit être nettoyé chaque fois qu'il est obstrué ou tous les 3 mois. L'eau doit être vidangée en premier lieu pour nettoyer le filtre de la pompe.

En outre, avant de transporter le produit (par exemple, lors d'un déménagement), l'eau doit être complètement vidangée.

<b>AVERTISSEMENT:</b>	Les corps étrangers laissés dans le filtre de la pompe peuvent endommager votre produit ou l'amener à faire des bruits.
	Dans les régions où le gel est possible, le robinet doit être fermé, le tuyau du système doit être retiré et l'eau à l'intérieur du produit doit être vidée lorsque le produit n'est pas utilisé.
	Après chaque usage, fermez le robinet d'alimentation en eau de la machine.

#### Pour nettoyer le filtre sale et évacuer l'eau:

- 1 Débranchez la machine afin de couper l'alimentation électrique.



La température de l'eau contenue dans le produit peut monter jusqu'à 90 °C. Pour éviter les risques de brûlures, nettoyez le filtre après que l'eau à l'intérieur du produit ait refroidi

- 2 Ouvrez le bouchon du filtre.

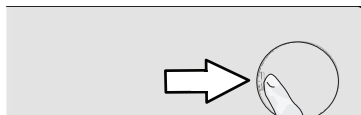

3 Suivez les étapes ci-dessous pour évacuer l'eau.

**Si le produit dispose d'un tuyau de vidange en cas d'urgence, procédez comme suit pour évacuer l'eau :**

- a Sortez le tuyau de vidange d'urgence de son siège.
- b Placez un grand récipient à l'extrémité du tuyau. Évacuez l'eau dans le bac en retirant la prise de courant à l'extrémité du tuyau. Lorsque le récipient est plein, bloquez la sortie du tuyau en remplaçant le bouchon. Après avoir vidé le bac, répétez l'opération ci-dessus pour vider l'eau complètement du produit.
- c À la fin de l'évacuation de l'eau, fermez l'extrémité à nouveau par la prise et fixez le tuyau en place.
- d Tournez et retirez le filtre de la pompe

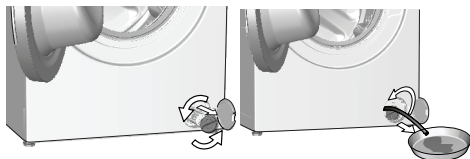

4 Nettoyez tous les résidus à l'intérieur du filtre, ainsi que les fibres, s'il y en a, autour de la zone de la turbine.

5 Remplacez le filtre.

6 Si le bouchon du filtre comprend deux pièces, fermez-le en appuyant sur l'onglet. Si en revanche l'appareil comprend une pièce, installez d'abord les étiquettes à leurs emplacements dans la partie inférieure, puis appuyez sur la partie supérieure pour fermer.

## 5 Diagnostic



Premièrement, veuillez lire la section "Instructions de sécurité" !

Problème	Cause	Solution
Les programmes ne peuvent pas commencer après la fermeture de la porte de chargement.	Vous n'avez pas appuyé sur le bouton Départ/Pause/Annulation.	<ul style="list-style-type: none"> <li>Appuyez sur le bouton Départ/Pause/Annulation.</li> </ul>
	En cas de chargement excessif, il vous sera difficile de fermer la porte de chargement.	<ul style="list-style-type: none"> <li>Réduisez la quantité de linge et assurez-vous que la porte de chargement est correctement fermée.</li> </ul>
Impossible de lancer ou de sélectionner le programme.	La machine est passée en mode de sécurité à cause des problèmes liés à l'alimentation (tension du circuit, pression d'eau, etc.).	<ul style="list-style-type: none"> <li>Pour annuler le programme, utilisez le sélecteur de programmes pour choisir un autre programme. Le programme précédent sera annulé. (Voir la section « Annulation du programme »)</li> </ul>
L'eau à l'intérieur de la machine.	Il pourrait rester de l'eau dans votre machine suite aux processus d'assurance qualité menés au cours de la production.	<ul style="list-style-type: none"> <li>Ceci ne pose aucun problème et n'affecte nullement votre machine.</li> </ul>
La machine n'aspire pas l'eau.	Le robinet est fermé.	<ul style="list-style-type: none"> <li>Ouvrez les robinets.</li> </ul>
	Le tuyau d'arrivée d'eau est coudé.	<ul style="list-style-type: none"> <li>Redressez le tuyau.</li> </ul>
	Le filtre d'arrivée d'eau est obstrué.	<ul style="list-style-type: none"> <li>Nettoyage le filtre.</li> </ul>
	La porte de chargement n'est pas fermée.	<ul style="list-style-type: none"> <li>Fermez la porte.</li> </ul>
La machine ne vidange pas l'eau.	Le tuyau de vidange peut être obstrué ou tordu.	<ul style="list-style-type: none"> <li>Nettoyage ou redressez le tuyau.</li> </ul>
	Le filtre de la pompe est obstrué.	<ul style="list-style-type: none"> <li>Nettoyage le filtre de la pompe.</li> </ul>
La machine vibre ou fait des bruits.	La machine n'est pas en équilibre.	<ul style="list-style-type: none"> <li>Équilibrez la machine en réglant les pieds.</li> </ul>
	Une substance rigide est entrée dans le filtre de la pompe.	<ul style="list-style-type: none"> <li>Nettoyage le filtre de la pompe.</li> </ul>
	Les vis de sécurité réservées au transport n'ont pas été enlevées.	<ul style="list-style-type: none"> <li>Enlevez les vis de sécurité réservées au transport.</li> </ul>
	La quantité de linge contenue dans la machine est trop faible.	<ul style="list-style-type: none"> <li>Ajoutez du linge dans la machine.</li> </ul>
	La machine est surchargée.	<ul style="list-style-type: none"> <li>Retirez une quantité de linge de la machine ou procédez à une distribution manuelle afin de l'équilibrer de façon homogène dans la machine.</li> </ul>
	La machine repose sur un objet rigide.	<ul style="list-style-type: none"> <li>Assurez-vous que la machine n'est posée sur aucun objet.</li> </ul>
De l'eau fuit du bas de la machine.	Le tuyau de vidange peut être obstrué ou tordu.	<ul style="list-style-type: none"> <li>Nettoyage ou redressez le tuyau.</li> </ul>
	Le filtre de la pompe est obstrué.	<ul style="list-style-type: none"> <li>Nettoyage le filtre de la pompe.</li> </ul>
La machine s'est arrêtée juste après le démarrage du programme.	Le lave-linge s'est arrêté de façon provisoire en raison d'une basse tension.	<ul style="list-style-type: none"> <li>Elle peut reprendre son fonctionnement lorsque la tension revient au niveau normal.</li> </ul>
La machine vidange directement l'eau qu'elle prélève.	La hauteur du tuyau de vidange n'est pas appropriée.	<ul style="list-style-type: none"> <li>Raccordez le tuyau de vidange d'eau comme indiqué dans le manuel d'utilisation.</li> </ul>
Aucune eau n'est visible dans la machine au cours du lavage.	L'eau se trouve dans la partie invisible de l'appareil.	<ul style="list-style-type: none"> <li>Ceci ne pose aucun problème.</li> </ul>

<b>Problème</b>	<b>Cause</b>	<b>Solution</b>
<b>Le hublot ne s'ouvre pas.</b>	Le verrouillage de la porte est activé à cause du niveau d'eau dans la machine.	<ul style="list-style-type: none"> <li>• Vidangez l'eau de la machine en lançant le programme Pompage ou Essorage.</li> </ul>
	La machine chauffe l'eau ou se trouve au cycle d'essorage.	<ul style="list-style-type: none"> <li>• Attendez que le programme s'achève.</li> </ul>
	La porte de chargement doit être bloquée à cause de la pression qu'elle subit.	<ul style="list-style-type: none"> <li>• Saisissez la poignée, poussez et tirez la porte de chargement pour la relâcher ensuite et l'ouvrir.</li> </ul>
	En cas d'absence d'alimentation électrique, la porte de chargement de l'appareil ne s'ouvre pas.	<ul style="list-style-type: none"> <li>• Pour ouvrir la porte de chargement, ouvrez le bouchon du filtre de pompe et poussez la poignée d'urgence qui se trouve à l'arrière dudit bouchon. Se reporter à la section « Verrouillage de la porte de chargement »</li> </ul>
<b>Le lavage dure plus longtemps que prévu dans le manuel d'utilisation. (*)</b>	La pression d'eau est basse.	<ul style="list-style-type: none"> <li>• La machine patiente jusqu'à ce qu'une quantité adéquate d'eau soit prélevée afin d'éviter un lavage de mauvaise qualité à cause de la faible quantité d'eau. C'est la raison pour laquelle le temps de lavage se prolonge.</li> </ul>
	La tension est faible.	<ul style="list-style-type: none"> <li>• Le temps de lavage est prolongé pour éviter de mauvais résultats de lavage lorsque la tension d'alimentation est faible.</li> </ul>
	La température d'entrée d'eau est basse.	<ul style="list-style-type: none"> <li>• Le temps nécessaire au chauffage de l'eau se prolonge pendant les saisons froides. Par ailleurs, le temps de lavage peut être prolongé pour éviter de mauvais résultats de lavage.</li> </ul>
	Le nombre de rinçages et/ou la quantité d'eau de rinçage a augmenté.	<ul style="list-style-type: none"> <li>• La machine augmente la quantité d'eau de rinçage lorsqu'un bon rinçage est nécessaire et ajoute une étape de rinçage supplémentaire, le cas échéant.</li> </ul>
	Une quantité excessive de mousse a été formée et le système d'absorption automatique de mousse a été activé en raison d'une utilisation excessive de détergent.	<ul style="list-style-type: none"> <li>• Utilisez la quantité de détergent recommandée.</li> </ul>
<b>La durée du programme n'effectue aucun procédé de comptage. (Sur les modèles avec affichage) (*)</b>	La minuterie pourrait s'arrêter pendant le prélèvement de l'eau.	<ul style="list-style-type: none"> <li>• L'indicateur de la minuterie n'effectuera aucun procédé de comptage jusqu'à ce que la machine prélève une quantité adéquate d'eau. La machine attendra jusqu'à ce qu'il y ait suffisamment d'eau, pour éviter de mauvais résultats de lavage dus au manque d'eau. L'indicateur de la minuterie reprendra le compte à rebours après ceci.</li> </ul>
	La minuterie pourrait s'arrêter pendant la phase de chauffage.	<ul style="list-style-type: none"> <li>• L'indicateur de la minuterie n'effectuera aucun procédé de comptage jusqu'à ce que la machine atteigne la température sélectionnée.</li> </ul>
	La minuterie pourrait s'arrêter pendant la phase d'essorage.	<ul style="list-style-type: none"> <li>• Un système de détection automatique d'une charge non équilibrée est activé en raison d'une répartition inégale du linge dans le tambour.</li> </ul>
<b>La durée du programme n'effectue aucun procédé de comptage. (*)</b>	Il se peut que la machine contienne une charge non équilibrée.	<ul style="list-style-type: none"> <li>• Un système de détection automatique d'une charge non équilibrée est activé en raison d'une répartition inégale du linge dans le tambour.</li> </ul>

<b>Problème</b>	<b>Cause</b>	<b>Solution</b>
<b>La machine ne passe pas à la phase d'essorage. (*)</b>	Il se peut que la machine contienne une charge non équilibrée.	<ul style="list-style-type: none"> <li>• Un système de détection automatique d'une charge non équilibrée est activé en raison d'une répartition inégale du linge dans le tambour.</li> </ul>
	Le lave-linge n'essore pas si l'eau n'a pas complètement été évacuée.	<ul style="list-style-type: none"> <li>• Vérifiez le filtre et le tuyau de vidange.</li> </ul>
	Une quantité excessive de mousse a été formée et le système d'absorption automatique de mousse a été activé en raison d'une utilisation excessive de détergent.	<ul style="list-style-type: none"> <li>• Utilisez la quantité de détergent recommandée.</li> </ul>
<b>Les résultats de lavage sont nuls : Le linge devient gris. (**)</b>	Une quantité insuffisante de détergent a été utilisée pendant une longue période.	<ul style="list-style-type: none"> <li>• Utilisez la quantité conseillée de détergent adapté à la dureté de l'eau et au linge.</li> </ul>
	Le lavage a été réalisé à basses températures pendant une longue période.	<ul style="list-style-type: none"> <li>• Sélectionnez la température adaptée pour le linge à laver.</li> </ul>
	Une quantité insuffisante de détergent a été utilisée avec de l'eau dure.	<ul style="list-style-type: none"> <li>• Si la dureté de l'eau est élevée, l'utilisation d'une quantité insuffisante de détergent peut amener le linge à prendre la couleur grise avec le temps. Il est difficile d'éliminer une telle couleur grise une fois qu'elle s'est produite. Utilisez la quantité conseillée de détergent adapté à la dureté de l'eau et au linge.</li> </ul>
	La quantité de détergent utilisée est excessive.	<ul style="list-style-type: none"> <li>• Utilisez la quantité conseillée de détergent adapté à la dureté de l'eau et au linge.</li> </ul>
<b>Les résultats de lavage sont nuls : Les taches persistent ou le linge ne se laisse pas blanchir. (**)</b>	La quantité de détergent utilisée est insuffisante.	<ul style="list-style-type: none"> <li>• Utilisez la quantité conseillée de détergent adapté à la dureté de l'eau et au linge.</li> </ul>
	Du linge a été ajouté en quantité excessive.	<ul style="list-style-type: none"> <li>• Ne chargez pas la machine à l'excès. Chargez le linge en respectant les quantités recommandées dans le « Tableau des programmes et de consommation ».</li> </ul>
	Un programme et une température inadaptés ont été sélectionnés.	<ul style="list-style-type: none"> <li>• Sélectionnez le programme et la température adaptés pour le linge à laver.</li> </ul>
	Une mauvaise qualité de détergent a été utilisée.	<ul style="list-style-type: none"> <li>• Utilisez le détergent original approprié pour la machine.</li> </ul>
	La quantité de détergent utilisée est excessive.	<ul style="list-style-type: none"> <li>• Mettez le détergent dans le compartiment approprié. Évitez de mélanger le produit à blanchir au détergent.</li> </ul>
	Le tambour n'est pas nettoyé régulièrement.	<ul style="list-style-type: none"> <li>• Procédez à un nettoyage régulier du tambour. Pour ce faire, veuillez consulter la section « Nettoyage de la porte de chargement et du tambour ».</li> </ul>
<b>Les résultats de lavage sont nuls : Les vêtements dégagent une odeur désagréable. (**)</b>	De telles odeurs et couches de bactérie se forment sur la surface du tambour à la suite d'un lavage continu à des températures inférieures et/ou dans des programmes courts.	<ul style="list-style-type: none"> <li>• Laissez le bac à produits de même que le hublot de la machine entrouverte après chaque lavage. Ainsi, un environnement humide favorable aux bactéries ne peut pas se créer à l'intérieur de la machine.</li> </ul>
<b>La couleur des vêtements a disparu. (**)</b>	Du linge a été ajouté en quantité excessive.	<ul style="list-style-type: none"> <li>• Ne chargez pas la machine à l'excès.</li> </ul>
	Le détergent utilisé est mouillé.	<ul style="list-style-type: none"> <li>• Conservez les détergents fermés dans un environnement sans humidité et évitez de les exposer à des températures excessives.</li> </ul>
	Une température supérieure a été sélectionnée.	<ul style="list-style-type: none"> <li>• Sélectionnez le programme et la température adaptés selon le type et le degré de saleté du linge.</li> </ul>

<b>Problème</b>	<b>Cause</b>	<b>Solution</b>
<b>La capacité de rinçage du lave-linge est faible.</b>	La quantité de détergent, la marque, et les conditions de conservation utilisées ne sont pas appropriées.	<ul style="list-style-type: none"> <li>Utilisez un détergent approprié pour le lave-linge et votre linge. Conservez les détergents fermés dans un environnement sans humidité et évitez de les exposer à des températures excessives.</li> </ul>
	Le détergent a été placé dans le mauvais compartiment.	<ul style="list-style-type: none"> <li>Si le détergent est introduit dans le compartiment de prélavage quoique le cycle de prélavage ne soit pas sélectionné, la machine peut prendre ce détergent au cours du rinçage ou de la phase de l'adoucissant. Mettez le détergent dans le compartiment approprié.</li> </ul>
	Le filtre de la pompe est obstrué.	<ul style="list-style-type: none"> <li>Vérifiez le filtre.</li> </ul>
	Le tuyau de vidange est plié.	<ul style="list-style-type: none"> <li>Vérifiez le tuyau de vidange.</li> </ul>
<b>Le linge s'est raidi après le lavage. (**)</b>	La quantité de détergent utilisée est insuffisante.	<ul style="list-style-type: none"> <li>Avec la dureté de l'eau, l'utilisation d'une quantité insuffisante de détergent peut amener le linge à se raidir avec le temps. Utilisez une quantité appropriée de détergent suivant la dureté de l'eau.</li> </ul>
	Le détergent a été placé dans le mauvais compartiment.	<ul style="list-style-type: none"> <li>Si le détergent est introduit dans le compartiment de prélavage quoique le cycle de prélavage ne soit pas sélectionné, la machine peut prendre ce détergent au cours du rinçage ou de la phase de l'adoucissant. Mettez le détergent dans le compartiment approprié.</li> </ul>
	Le détergent a été mélangé à l'adoucissant.	<ul style="list-style-type: none"> <li>Évitez de mélanger l'adoucissant au détergent. Lavez et nettoyez le tiroir à produits avec de l'eau chaude.</li> </ul>
<b>Le linge ne sent pas comme l'adoucissant. (**)</b>	Le détergent a été placé dans le mauvais compartiment.	<ul style="list-style-type: none"> <li>Si le détergent est introduit dans le compartiment de prélavage quoique le cycle de prélavage ne soit pas sélectionné, la machine peut prendre ce détergent au cours du rinçage ou de la phase de l'adoucissant. Lavez et nettoyez le tiroir à produits avec de l'eau chaude. Mettez le détergent dans le compartiment approprié.</li> </ul>
	Le détergent a été mélangé à l'adoucissant.	<ul style="list-style-type: none"> <li>Évitez de mélanger l'adoucissant au détergent. Lavez et nettoyez le tiroir à produits avec de l'eau chaude.</li> </ul>
<b>Résidu de détergent dans le bac à produits. (**)</b>	Le détergent a été versé dans un bac mouillé.	<ul style="list-style-type: none"> <li>Séchez le bac à produits avant d'y introduire le détergent.</li> </ul>
	Le détergent peut être devenu mouillé.	<ul style="list-style-type: none"> <li>Conservez les détergents fermés dans un environnement sans humidité et évitez de les exposer à des températures excessives.</li> </ul>
	La pression d'eau est basse.	<ul style="list-style-type: none"> <li>Vérifiez la pression de l'eau.</li> </ul>
	Le détergent contenu dans le compartiment de lavage principal est devenu mouillé lors de l'admission de l'eau de prélavage. Les orifices du compartiment destiné au détergent sont obstrués.	<ul style="list-style-type: none"> <li>Vérifiez les orifices et Nettoyez-les s'ils sont obstrués.</li> </ul>
	Il y a un problème avec les vannes du bac à produits.	<ul style="list-style-type: none"> <li>Contactez l'agent de service agréé.</li> </ul>
	Le détergent a été mélangé à l'adoucissant.	<ul style="list-style-type: none"> <li>Évitez de mélanger l'adoucissant au détergent. Lavez et nettoyez le tiroir à produits avec de l'eau chaude.</li> </ul>
	Le tambour n'est pas nettoyé régulièrement.	<ul style="list-style-type: none"> <li>Procédez à un nettoyage régulier du tambour. Pour ce faire, veuillez consulter la section « Nettoyage de la porte de chargement et du tambour ».</li> </ul>



Problème	Cause	Solution
<b>Une quantité excessive de mousse se forme dans la machine. (**)</b>	Vous avez utilisé un détergent inapproprié pour le lave-linge.	• Utilisez un détergent adapté pour le lave-linge.
	La quantité de détergent utilisée est excessive.	• N'utilisez qu'une quantité suffisante de détergent.
	Le détergent a été stocké dans de mauvaises conditions.	• Conservez le détergent dans un endroit fermé et sec. Ne le conservez pas dans des endroits excessivement chauds.
	Certains linges, comme les tulle, etc. génèrent trop de mousse à cause de leur structure maillée.	• Utilisez de petites quantités de détergent pour ce type d'articles.
	Le détergent a été placé dans le mauvais compartiment.	• Mettez le détergent dans le compartiment approprié.
	L'adoucissant est en train d'être prélevé tôt par la machine.	• Il se peut qu'il y ait un problème au niveau des vannes ou du bac à produits. Contactez l'agent de service agréé.
<b>La mousse déborde du bac à produits.</b>	Trop de détergent a été utilisé.	• Mélangez 1 cuillère à soupe d'adoucissant dans ½ litre d'eau et versez ce mélange dans le compartiment de lavage principal du bac à produits.
		• Versez le détergent dans la machine approprié pour les programmes et respectez les charges maximales indiquées dans le « Tableau des programmes et de consommation ». Si vous utilisez des produits chimiques supplémentaires (détachants, javels, etc.), diminuez la quantité du détergent.
<b>Le linge reste mouillé à la fin du programme. (*)</b>	Une quantité excessive de mousse a été formée et le système d'absorption automatique de mousse a été activé en raison d'une utilisation excessive de détergent.	• Utilisez la quantité de détergent recommandée.

(\*) La machine ne passe pas à la phase d'essorage lorsque le linge n'est pas uniformément réparti dans le tambour afin de prévenir tout dommage à la machine et à son environnement. Le linge doit être disposé à nouveau et essoré une nouvelle fois.

(\*\*) Le tambour n'est pas nettoyé régulièrement. Procédez à un nettoyage régulier du tambour. Voir point 4.4.2



**AVERTISSEMENT** : Si vous ne parvenez pas à résoudre le problème malgré le respect des consignes prescrites dans la présente section, contactez votre revendeur ou l'agent de service agréé. N'essayez jamais de réparer un appareil endommagé par vous-même.



**AVERTISSEMENT** : Consultez la section HomeWhiz pour obtenir des informations concernant le dépannage pertinent.



**FR**  
Cet appareil et ses accessoires se recyclent

REPRISE À LA LIVRAISON



À DÉPOSER EN MAGASIN



À DÉPOSER EN DÉCHÈTERIE



Points de collecte sur [www.quefairedemesdechets.fr](http://www.quefairedemesdechets.fr)  
Privilégiez la réparation ou le don de votre appareil !

## AVIS DE NON-RESPONSABILITÉ / AVERTISSEMENT (FR)

Certaines défaillances (simples) peuvent être traitées de manière adéquate par l'utilisateur final sans qu'aucun problème de sécurité ou d'utilisation dangereuse ne survienne, à condition qu'elles soient effectuées dans les limites et conformément aux instructions suivantes (voir la section « Auto-réparation »).

Par conséquent, sauf autorisation contraire dans la section « Auto-réparation » ci-dessous, adressez-vous à des réparateurs professionnels agréés pour toutes réparations afin d'éviter des problèmes de sécurité. Un réparateur professionnel agréé est une personne à qui le fabricant a donné accès aux instructions et à la liste des pièces détachées de ce produit selon les méthodes décrites dans les actes législatifs en application de la directive 2009/125/CE

**Toutefois, seul l'agent de service (c'est-à-dire les réparateurs professionnels agréés) que vous pouvez joindre au numéro de téléphone indiqué dans le manuel d'utilisation/la carte de garantie ou par l'intermédiaire de votre fournisseur agréé peut fournir un service conformément aux conditions de garantie. Par conséquent, veuillez noter que les réparations effectuées par des réparateurs professionnels (qui ne sont pas autorisés par Grundig) annulent la garantie.**

### Auto-réparation

L'utilisateur final peut réparer lui-même les pièces de rechange suivantes : porte, charnières et joints de porte, autres joints, ensemble de verrouillage de porte et périphériques en plastique tels que les distributeurs de détergent (une liste mise à jour sera également disponible sur support.grundig.com à partir du 1er mars 2021).

En outre, pour garantir la sécurité du produit et éviter tout risque de blessure grave, la dite auto-réparation doit être effectuée en suivant les instructions du manuel d'utilisation pour l'auto-réparation ou celles disponibles sur support.grundig.com. Pour votre sécurité, débranchez l'appareil avant de tenter toute auto-réparation.

Les réparations et tentatives de réparation par les utilisateurs finaux pour des pièces ne figurant pas dans cette liste et/ou ne suivant pas les instructions des manuels d'utilisation pour l'auto-réparation ou celles disponibles sur support.grundig.com, pourraient donner lieu à des problèmes de sécurité non imputables à Grundig, et annuleront la garantie du produit.

Il est donc fortement recommandé aux utilisateurs finaux de s'abstenir de tenter d'effectuer des réparations ne figurant pas sur la liste des pièces de rechange mentionnée, mais de contacter dans de tels cas des réparateurs professionnels autorisés ou des réparateurs professionnels agréés. Au contraire, de telles tentatives de la part des utilisateurs finaux peuvent causer des problèmes de sécurité et endommager le produit et, par la suite, provoquer un incendie, une inondation, une électrocution et des blessures corporelles graves.

À titre d'exemple, mais sans s'y limiter, vous devez vous adresser à des réparateurs professionnels autorisés ou à des réparateurs professionnels agréés pour les réparations suivantes : moteur, ensemble de pompe, carte mère, tableau moteur, tableau d'affichage, chauffage, etc.

Le fabricant/vendeur ne peut être tenu responsable dans tous les cas où les utilisateurs finaux ne se conforment pas à ce qui précède.

La disponibilité des pièces de rechange de la machine à laver ou de la laveuse-sécheuse que vous avez achetée est de 10 ans. Pendant cette période, des pièces de rechange d'origine seront disponibles pour faire fonctionner correctement la machine à laver ou la laveuse-sécheuse.



