

GRUNDIG

Built-in Hob / User Manual

Einbau-Kochfeld / Bedienungsanleitung

Table de cuisson encastrable / Manuel d'utilisation



GIEI 838980 INH

Welcome!

Dear Customer,

Thank you for choosing the Grundig product. We want your product, manufactured with high quality and technology, to offer you the best efficiency. Therefore, carefully read this manual and any other documentation provided before using the product.

Keep in mind all the information and warnings stated in the user's manual. This way, you will protect yourself and your product against the dangers that may occur.

Keep the user's manual. If you give the product to someone else, give the manual with it. The warranty conditions, usage and troubleshooting methods for your product are provided in this manual.

The symbols and their descriptions in the user's manual:



Hazard that may result in death or injury.



Important information or useful usage tips.



Read the user's manual.



Hot surface warning.

NOTICE Hazard that may result in material damage to the product or its environment.

Arçelik A.Ş.

Karaağaç caddesi No:2-6
34445 Sütlüce/İstanbul/TURKEY

Made in TURKEY

Table of Contents

1	Safety Instructions.....	4
1.1	Intended Use.....	4
1.2	Child, Vulnerable Person and Pet Safety	4
1.3	Electrical Safety.....	5
1.4	Transportation Safety	6
1.5	Installation Safety.....	7
1.6	Safety of Use	7
1.7	Temperature Warnings	8
1.8	Cooking Safety	8
1.9	Induction	9
1.10	Maintenance and Cleaning Safety	9
2	Environmental Instructions.....	9
2.1	Waste Directive.....	9
2.1.1	Compliance with the WEEE Directive and Disposing of the Waste Product	9
2.2	Package Information.....	10
2.3	Recommendations for Energy Saving.....	10
3	Your product	10
3.1	Product introduction	10
3.2	Technical Specifications.....	11
4	First Use.....	12
4.1	Initial Cleaning	12
5	How to use the hob	12
5.1	General information on hob usage.....	12
5.2	Hob control unit.....	17
6	General Information About Baking.....	26
6.1	General warnings about cooking with hob	26
7	Maintenance and Cleaning	27
7.1	General Cleaning Information.....	27
7.2	Cleaning the hob.....	28
7.3	Cleaning the Control Panel	28
8	Troubleshooting.....	28

1 Safety Instructions

- This section includes the safety instructions necessary to prevent the risk of personal injury or material damage.
- If the product is handed over to someone else for personal use or second-hand use purposes, the user's manual, product labels and other relevant documents and parts should also be given.
- Our company shall not be held responsible for damages that may occur if these instructions are not observed.
- Failure to follow these instructions shall void any warranty.
- Always have the installation and repair works made by the manufacturer, the authorised service or a person that the importer company shall designate.
- Use original spare parts and accessories only.
- Do not repair or replace any component of the product unless it is clearly specified in the user's manual.
- Do not make technical modifications on the product.

1.1 Intended Use

- This product is designed to be used at home. It is not suitable for commercial use.
- Do not use the product in gardens, balconies or other outdoors. This product is intended to be used in households and in the staff kitchens of shops, offices and other working environments.
- **CAUTION:** This product should be used for cooking purposes only. It should not be used for different purposes, such as heating the room.

1.2 Child, Vulnerable Person and Pet Safety

- This product can be used by children 8 years of age and older, and people who are underdeveloped in physical, sensory or mental skills, or who have lack of experience and knowledge, as long as they are supervised or trained about the safe use and hazards of the product.
- Children should not play with the product. Cleaning and user maintenance should not be performed by children unless there is someone overseeing them.

- This product should not be used by people with limited physical, sensory or mental capacity (including children), unless they are kept under supervision or receive the necessary instructions.
- Children should be supervised to ensure that they do not play with the product.
- Electrical products are dangerous for children and pets. Children and pets must not play with, climb on, or enter the product.
- Do not put objects that children may reach on the product.
- Turn the handle of the pots and pans to the side of the counter so that children cannot grab and burn.
- **CAUTION:** During use, the accessible surfaces of the product are hot. Keep children away from the product.
- Keep the packaging materials out of the reach of children. There is a hazard of injury and suffocation.
- Before discarding worn out and useless products:
 1. Unplug the power plug and remove it from the socket.
 2. Cut off the power cable and disconnect it with the plug from the product.

3. Take precautions to prevent children from entering the product.
4. Do not allow children to play with product when it is in idle mode.

1.3 Electrical Safety

- Plug the product into a grounded outlet protected by a fuse that matches the current ratings indicated on the type label. Have the grounding installation made by a qualified electrician. Do not use the product without grounding in accordance with local / national regulations.
- The plug or the electrical connection of the appliance shall be in an easily accessible place. If this is not possible, there should be a mechanism (fuse, switch, key switch, etc.) on the electrical installation to which the product is connected, in compliance with the electrical regulations and separating all poles from the network.
- Unplug the product or switch off the fuse before repair, maintenance and cleaning.
- Plug the product into an outlet that meets the voltage and frequency values specified on the type label.

- (If your product does not have a mains cable) only use the connecting cable described in the "Technical specifications" section.
 - Do not jam the power cable under and behind the product. Do not put a heavy object on the power cable. The power cable should not be bent, crushed, and come into contact with any heat source.
 - Make sure that the power cable is not jammed while putting the product to its place after assembly or cleaning.
 - Use original cable only. Do not use cut or damaged cables.
 - Do not use an extension cord or multi-plug to operate your product.
 - Contact the authorized service centre or importer to use the approved adapter in cases where the use of a converter adapter (for plug type) is necessary.
 - Contact the importer or the authorized service centre if the length of the power line is inadequate.
 - Portable power sources or multiple plugs may overheat and catch fire. Keep multiple plugs and portable power sources away from the product.
 - If the power cable is damaged, it must be replaced by the manufacturer, an authorized service or a person to be specified by the importer company in order to prevent possible dangers.
- If your product has a power cable and plug:
- Never put the product plug into a broken, loose, or out-of-socket plug. Make sure the plug is fully inserted into the socket. Otherwise the connections may overheat and cause a fire.
 - Avoid inserting the device into plugs that are greasy, unclean, or potentially exposed to water (such as those near a worktop where water may escape). Otherwise there is a risk of short circuit and electrocution.
 - Never touch the plug with wet hands!
 - Pull the plug out of the socket using the plug's body rather than the cord itself.



1.4 Transportation Safety

- Disconnect the product from the mains before transporting the product.
- When you need to transport the product, wrap it with bubble wrap packaging mater-

ial or thick cardboard and tape it tightly. Secure the moving parts of the product firmly to prevent damage.

- Before the product is installed, check the product for any damage after transport. Contact the importer or the authorized service centre if damaged.

1.5 Installation Safety

- Before beginning the installation, de-energize the power line to which the product will be connected by turning off the fuse.
- Always wear protective gloves during transport and installation. Otherwise there is a risk of injury from sharp edges!
- Before the product is installed, check the product for any damage. Do not have it installed if the product is damaged.
- Avoid using any heat-insulating materials to cover the interior of the furniture that will be installed.
- Direct sunlight and heat sources, such as electric or gas heaters, must not be present in the area where the product is installed.
- Keep the surroundings of all ventilation ducts of the product open.

- Do not install the product near a window. There is a risk that the hob flame will ignite curtains and flammable materials around the hob. When you open the window, hot cookware may tip over.

- Do not install the product near a window. When you open the window, hot cookware may tip over.

- If there is a socket behind the place where the product will be installed, it must be ensured that the product does not come into contact with the socket nor with the plug plugged into the socket.
- There should be no gas hose, plastic water pipe and socket on the back or side wall of the place where the product will be installed. Otherwise, they may be deformed by the heat effect when the hob is operated and may create a safety risk.

1.6 Safety of Use

- Ensure that the appliance is switched off after every use.
- If you will not use the product for a long time, unplug it or turn off the power from the fuse box.
- Don't use the product if it breaks down or gets damaged while being used. Disconnect

the product from the electricity. Contact the importer or the authorized service centre.

- **CAUTION:** If the hob surface is cracked, disconnect the product from the mains to avoid the risk of electric shock.
- **CAUTION:** If the hob glass surface is broken:

Switch off all gas and (if applicable) electric hotplates. Disconnect the product from the electricity.

- Do not touch the appliance surface.

- Do not use the appliance.

- Do not step on the appliance for any reason.
- Never use the product when your judgement or coordination is impaired by the use of alcohol and/or drugs.
- Flammable objects must not be kept in and around the cooking area. Otherwise, these may lead to fire.
- This product is not suitable for use with a remote control or an external clock.

1.7 Temperature Warnings

- **CAUTION:** When the product is in use, the product and its accessible parts will be hot. Care should be taken to avoid touching the product and heat-

ing elements. Children under 8 years of age should be kept away from the product unless constantly supervised.

- Do not place flammable / explosive materials near the product, as the surfaces will be hot while it is operating.
- **CAUTION:** Danger of fire: Do not store items on the cooking surfaces.

1.8 Cooking Safety

- **CAUTION:** The cooking process must be observed. Short-term cooking processes must be constantly observed.
- **CAUTION:** In solid or liquid oil cooking, it is dangerous to leave the hob unattended, which may cause a fire. NEVER try to extinguish the fire with water; disconnect the product from the mains, and then cover the flames with a cover or fire cloth (etc.).
- Be careful when using alcoholic drinks in your dishes. Alcohol evaporates at high temperatures and may cause fire since it can ignite when it comes into contact with hot surfaces.

1.9 Induction

- The electrically operated zones of your hob are equipped with advanced “Induction” technology. On the induction hob zones, which save time and energy, cookware suitable for induction cooking must be used; otherwise the hob zone will not work. For detailed information, see the section “Pot selection”.
- Since the induction hob creates a magnetic field, it can have harmful effects for people who use devices such as pacemakers or insulin pumps.
- Close the zone from its control panel after use, do not rely on the pot sensor.
- Metal objects such as knives, forks, spoons and lids should not be placed on the hob surface as they will get hot.

- Do not store metal objects in drawers under the hob. During long and intensive use, the materials here may overheat.
- Do not place electronic products such as mobile phones, tablets, computers on the induction hob. Your appliance may be damaged.

1.10 Maintenance and Cleaning Safety

- Wait for the product to cool before cleaning the product. Hot surfaces may cause burns!
- Never wash the product by spraying or pouring water on it! There is the risk of electric shock!
- Do not use steam cleaners to clean the product as this may cause an electric shock.

2 Environmental Instructions

2.1 Waste Directive

2.1.1 Compliance with the WEEE Directive and Disposing of the Waste Product

This product complies with EU WEEE Directive (2012/19/EU). This product bears a classification symbol for waste electrical and electronic equipment (WEEE).



This product has been manufactured with high quality parts and materials which can be reused and are suitable for recycling. Therefore, do not dispose of the waste product with normal domestic and other wastes at the end of its service life. Take it to a collection point for the recycling of electrical and electronic equipment. You can ask your local administration about these collection points. Disposing of the appliance properly helps prevent negative consequences for the environment and human health.

Compliance with RoHS Directive:

The product you have purchased complies with EU RoHS Directive (2011/65/EU). It does not contain harmful and prohibited materials specified in the Directive.

2.2 Package Information

Packaging materials of the product are manufactured from recyclable materials in accordance with our National Environment Regulations. Do not dispose of the packaging waste with the household or other wastes, take it to the packaging material collection points designated by the local authorities.

2.3 Recommendations for Energy Saving

According to EU 66/2014, information on energy efficiency can be found on the product receipt supplied with the product. The following suggestions will help you use your product in an ecological and energy-efficient way:

- Defrost frozen food before baking.
- Use pots / pans with a size and lid suitable for the hob zone. Always choose the right size pot for your meals. More than necessary energy is needed for containers of the wrong size.
- Keep hob baking areas and pot bases clean. Dirt reduces the heat transfer between the baking area and the pot base.

3 Your product

3.1 Product introduction

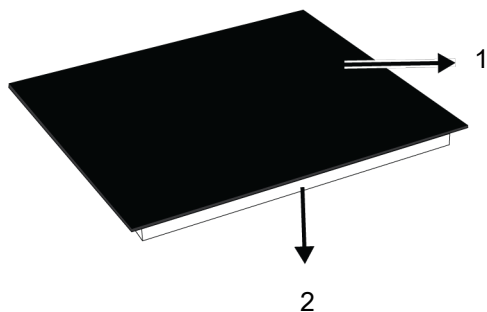

- 1 Glass cooking surface
- 3 Induction cooking zone
- 5 Auxiliary induction cooking area

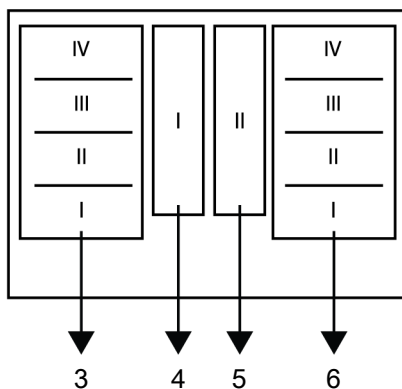

- 2 Lower housing
- 4 Auxiliary induction cooking area
- 6 Induction cooking zone

3.2 Technical Specifications

Hob General Specifications	
Product external dimensions (height/width/depth) (mm)	55 /770 /510
Hob installation dimensions (width / depth) (mm)	750 (+2) /490 (+2)
Voltage/Frequency	1N~220-240 V /2N~380-415 V; 50 Hz
Cable type and section used/suitable for use in the product	min. H05V2V2-F 5 x 2,5 mm ²
Total power consumption (kW)	max. 7,4 kW

Cooking zones	
Left - I-II-III-IV	Induction cooking zone
Dimension	94x188 mm
Power (W)	3600
Middle -I-II	Auxiliary induction cooking area
Dimension	94x188 mm
Power (W)	1800
Right I-II-III-IV	Induction cooking zone
Dimension	94x188 mm
Power (W)	3600



Technical specifications may be changed without prior notice to improve the quality of the product.



Figures in this manual are schematic and may not exactly match your product.



Values stated on the product labels or in the documentation accompanying it are obtained in laboratory conditions in accordance with relevant standards. Depending on operational and environmental conditions of the product, these values may vary.

4 First Use

Before you start using your product, it is recommended to do the following stated in the following sections respectively.

4.1 Initial Cleaning

1. Remove all packaging materials.
2. Wipe the surfaces of the product with a wet cloth or sponge and dry with a cloth.

NOTICE: Some detergents or cleaning agents may cause damage to the surface. Do not use abrasive detergents, cleaning powders, cleaning creams or sharp objects during cleaning.

NOTICE: During the first use, smoke and odour may come up for several hours. This is normal and you just need good ventilation to remove it. Avoid directly inhaling the smoke and odours that form.

5 How to use the hob

5.1 General information on hob usage

General warnings

- Do not let any objects to fall on the hob. Even small objects such as saltshakers may damage the hob. Do not use cracked hobs. Water may seep through these cracks and cause a short circuit. If the surface is damaged in any way (e.g. visible cracks), turn off the fuse first, then call the authorized service to unplug the product to reduce the risk of electric shock.
- Do not use unbalanced and easily tilting pots/pans on the hob.
- Do not heat the pots/pans and pots empty. The pots and the appliance may be damaged.
- Always turn off the hob's burners after each use.
- You shall damage the appliance if you operate the hobs without any pot or pots/pans. Always turn off the hobs after each operation.
- After each use the cooking surface will be hot, so do not put the plastic pots/pans on the cooking surface. Clean such material on the surface immediately.
- Sudden temperature changes on the glass cooking surface may cause damage, be careful not to spill cold liquids during cooking.
- Put a sufficient amount of food in pots and pans. Thus, you can prevent food from pouring forth out of the pots/pans and will not need to clean unnecessarily.

- Do not place the covers of pots and pans on burners/zones.
- Place the pots by centering them on the burners/zones. If you wish to place a pot on a different burner/zone, do not slide it towards the desired burner; rather, lift it first and then put it on the other burner.

Operating principle of the induction hob

Induction hob is like an open circuit. The circuit completes when a cooking pots/pans suitable for induction cooking is placed on it and an electronic system below the glass surface generates a magnetic field. The metal base of the pots/pans is heated by taking energy from this magnetic field. Thus, the heat is not generated on the surface of the hob, but directly on the pots/pans above it. Glass surface is heated with the heat of the cooking pots/pans.

Advantages of cooking with induction

Induction hobs offer some advantages as the heat is transferred directly to the cooking pots/pans.

- Foods that overflow during cooking do not burn rapidly as the glass cooking surface is not heated directly. It is cleaned more easily.
- Cooking shall be faster as the heat is generated directly on the cooking pots/pans. Thus, it saves time and energy with respect to other hob types.
- As the heat is given directly to the cooking pots/pans, there is no heat loss, and it provides a more efficient cooking.

- The fact that the heat transfer stops and the cooking surface is not heated directly when the cooking pots/pans is removed from the cooking surface provides a safer use against possible accidents while cooking.

For a safe operation:

- Do not select high heating levels when using non-sticking cooking pots/pans coated with little amount of oil or used without oil (teflon type).
- Do not use glass cooking surface as a surface where you can place something on it or as a cutting surface.
- Do not place metal objects such as cutlery or pot lids on your hob as they may get hot.
- Never use aluminium foil for cooking. Never place food wrapped in aluminium foil on the induction zone.
- Keep magnetic objects such as credit cards or tapes away from the hob while it is operating.
- If there is an oven under your hob and it is being operated, the sensors on the hob may reduce the cooking level or turn off the hob.
- Your hob has an automatic shut-off system. Detailed information about this system is provided in the following sections. However, if you use thin based pots for your cooking, these pots shall heat up very quickly and the bottom of the pan may melt and damage the cooking surface and the appliance before the automatic shut-off system is activated.

Cooking pots/pans

You shall use ferromagnetic, quality cooking pots/pans which bear a label or warning that it is compatible for induction cooking only with your induction hob. Generally, the higher the iron content, the better the cooking pots/pans shall perform. The base diameter of the cooking pots/pans shall match the induction zone. Suggested dimensions are listed below.

Suitable pots/pans:

- Cast iron pots/pans
- Enamelled steel pots/pans

- Steel and stainless steel pots/pans (with label or warning indicating that it is induction compatible)

Unsuitable pots/pans:

- Aluminium pots/pans
- Copper pots/pans
- Brass pots/pans
- Glass pots/pans
- Pottery
- Ceramic and porcelain

Recommendations:

- Use flat bottomed cooking pots/pans only. Do not use pots/pans with convex or concave bases.

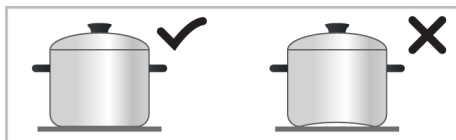

- Use cooking pots/pans with thick, processed bases only. If you use thin based pots, these pots shall heat up very quickly and the bottom of the pan may melt and damage the cooking surface and the appliance before the automatic shut-off system is activated. Sharp edges may cause scratches on the surface.

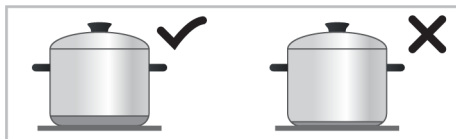

- The bases of some cooking pots/pans have a smaller ferromagnetic field than its true diameter. Only this area is heated by the hob. Therefore, the heat is not evenly distributed and the cooking performance is decreased. Moreover, such cooking pots/pans may not be detected by large induction hobs. Thus, the cooking hob shall be selected according to the size of the ferromagnetic field.

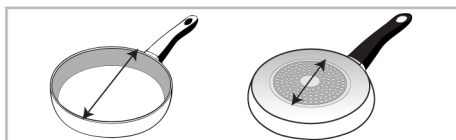

- Some cooking pots/pans have a base that contains non-ferromagnetic materials such as aluminium. These types of cooking pots/pans may not heat adequately or may not be detected by the induction hob at all. In some cases, a bad pots/pans warning may appear.

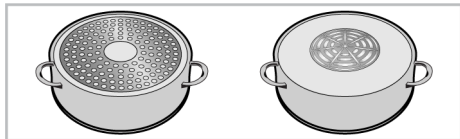

Equal distribution of the cookware on the right and left and center hobs for the selection of hobs affects the cooking performance positively while cooking multiple meals on the induction hobs.

Cooking pots/pans test

Test whether your pot is compatible with cooking with an induction hob using the methods below.

- It is compatible if the base of your pot holds a magnet.
- It is compatible if  does not flash when you place your pot on the induction hob and turn on the hob.

Recommended cooking pots/pans sizes

Cooking zone diameter - mm	Pot diameter - mm
145	min. 100 - max. 145
180	min. 100 - max. 180
210	min. 140 - max. 210
240	min. 140 - max. 240
280	min. 125 - max. 280
320	min. 125 - max. 320
Cooking zone with wide (flexi) surface	width 230 - length 390

The detection of cooking pots/pans by the induction hobs depend on the diameter and material of the ferromagnetic in the base of the pots/pans. To ensure detection of the cooking pots/pans and achieve an efficient cooking, the cooking pots/pans shall be selected as per the size of your hob. The cooking pots/pans sizes recommended for hob sizes are given above.

Boiling behavior may vary depending on the pot types, size of the pot and size of the cooking zone. For a more homogenous boiling behavior, a one step larger cooking zone might be used. To use a larger cooking zone does not cause wasting of energy at induction hobs, because the heat is only created in the relevant pot area.

Cooking zone with wide surface (flexi)

Your hob is equipped with hob cooking surfaces with wide surfaces (Flexi surfaces). You may operate this cooking surface as individual hobs independent from each

other for your smaller cooking pots/pans.

You may activate the combination function for these cooking zones and transform them to a single cooking surface for cooking operations with your large cooking pots.

You can use the I-II-III-IV cooking surfaces on the right and left and the auxiliary cooking surface in the middle for your small-sized cooking pots/pans. However, if you are going to cook with two small cooking pots/pans, the I-II cooking surfaces and III-IV cooking surfaces are used from a single control unit, so when you place your small pots in these surfaces, you will cook at the same temperature level.

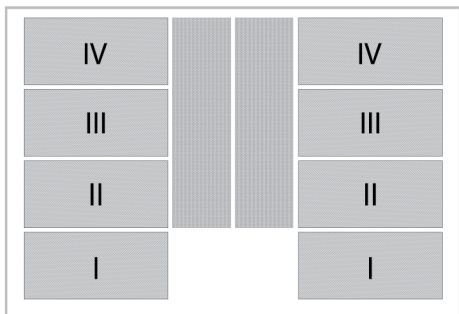

Cooking pots/pans usage samples

	<p>They have 4 separate cooking surfaces on the cooking zone with wide surface. However, you can use these cooking zones for two different temperature levels as I-II and III-IV. For example, if you are going to cook in 4 separate small pots, a single temperature level can be given to I-II cooking areas and a single temperature level to III-IV cooking areas.</p>		<p>For cooking operations on large cooking pots/pans, place the pots/pans so that it covers the centres of both cooking zones and that it is centred on the cooking zone.</p>
	<p>Place the cooking pots/pans in the center of the individual cooking surface according to your pot/pan diameter. If your pot/pan cover two cooking areas, it should be placed in the center of two cooking areas, if it covers one cooking area, it should be placed in the center of one cooking area.</p>		<p>For cooking operation with a single cooking pot/pan, place it in the center of the cooking areas. Do not place the pot/pan between cooking surfaces.</p>

Extended induction cooking plate

Your hob is equipped with auxiliary induction cooking area (s) between with wide surfaces (Flexi surfaces). You can use the

cooking areas that you will make with your large cooking pots/pans as auxiliary areas. Cooking pots/pans usage samples are shown below.

Cooking pots/pans usage samples

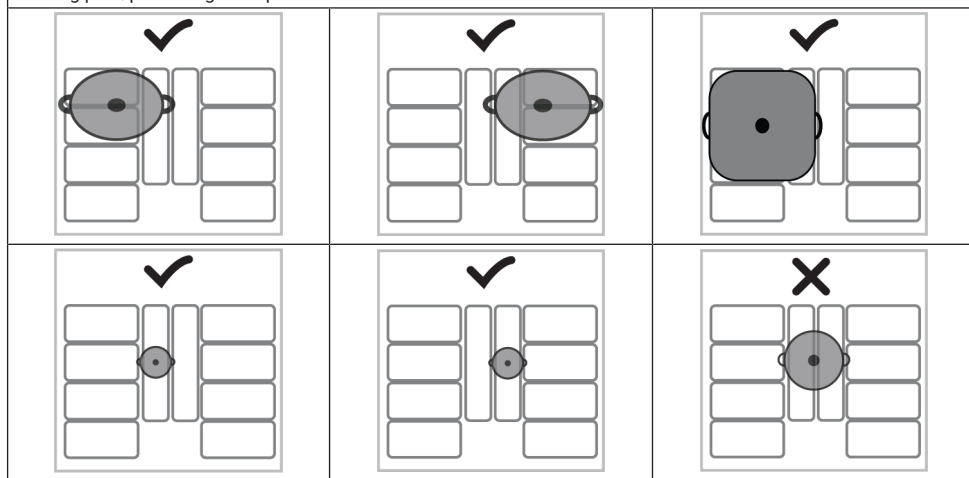

Illuminated hob cooking zones It varies depending on the product model. It may not be available on your product.

Cooking zones in your hob are indicated with lightings. Cooking zones shall not be visible when your hob is off or in stand-by mode. When you turn on your hob, the lightings indicating the cooking zones shall be activated.

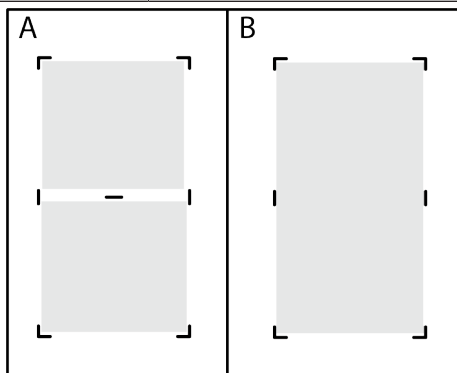





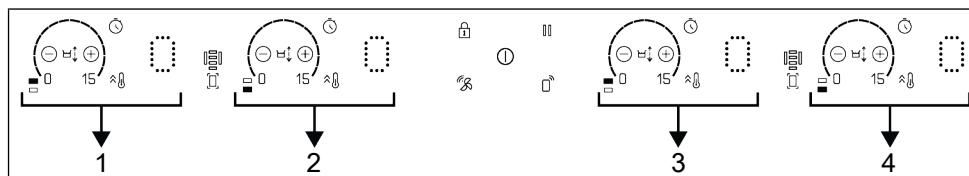







When the two separate cooking zones (shown in the figure A) are combined as a wide surface cooking zone shown in the figure B, the separating light should go off. When the wide surface cooking zone is returned back into two separate cooking zones, the separating light should be illuminated.

5.2 Hob control unit



- 1 Left III- IV control display
- 3 Right III- IV control display

- 2 Left I- II control display
- 4 Right I- II control display

-  On/Off key
-  Key lock key
-  Activating/deactivating the timer key
-  Quick heating key/High power setting (Booster) key
-  Stop key
-  Wide surface cooking zone selection key
-  Timer increase key
-  Timer decrease key
-  Active cooking area indicator
-  "Move" function key
-  Hob to Hood connection symbol (Hob to Hood) *
-  Wifi symbol **

* It varies depending on the product model. It may not be available on your product.

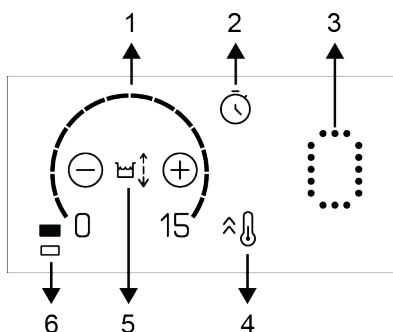

- 1 Setting area (for heat level setting)
- 2 Activating/deactivating the timer key
- 3 Cooking area display

- 4 Quick heating key/High power setting (Booster) key
- 5 "Move" function key
- 6 Cooking area symbol

 Graphics and figures are for informational purposes only. Actual displays and functions may vary according to the model of your hob.

 This product is controlled by means of a touch control panel. Each operation you make on your touch control panel will be confirmed by an audible signal.

 Always keep the control panel clean and dry. Having damp and soiled surface may cause problems in the functions.

Turning the hob on

1. Touch the "⏻" key on the control panel.
⇒ The hob is ready to use.

 If no operation is performed within 20 seconds, the hob will automatically return to Standby mode.

 When any key ("🔒") is pressed for a long time, the product automatically turns off for safety reasons.

Turning the hob off

1. Touch the "⏻" key on the control panel.
⇒ The hob will turn off and return to Standby mode.

i If "⦿" or "◊" symbol is lit on the cooking zone display once the hob is turned off, it means that the cooking zone is still hot. Do not touch cooking zones.

Residual heat indicator

If "⦿" symbol is lit on the cooking zone display, it means that the cooking zone is still hot and may be used to keep a small amount of food warm. This symbol will soon turn to "◊" symbol meaning less hot.

i When the electricity is cut off, residual heat indicator will not light up and does not warn the user against hot cooking zones.

Turning on the cooking zones

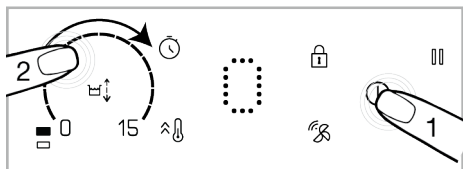

1. Touch the "Ⓜ" key to turn on the hob.
⇒ "0" symbol on cooking zone displays.
2. Touch the setting area of the cooking zone you want to switch on and slide your finger across the area.

i If no operation is performed within 20 seconds, the hob will automatically return to Standby mode.

Setting the temperature level

By touching the adjustment area or by sliding your finger across the area, adjust the temperature level between "0" and "15".

i You can use a single auxiliary cooking zone for cooking. To do this, temperature level should be set to the rear left cooking zone.

i You can use a single auxiliary cooking zone for cooking. To do this, for the auxiliary left cooking zone, should be set the temperature level for the rear left cooking zone; for the auxiliary right cooking zone; should be set temperature level the rear right cooking zone.

Turning off the cooking zones:

- ✓ A selected cooking zone can be turned off in 2 different ways:

1. **By dropping the temperature to "0" level:** You can turn the cooking zone off by dropping the temperature setting to "0" level.
2. **By using the switch-off function on the timer for the desired cooking zone:** When the time is over, the timer will switch off the cooking zone linked to it. "0" or "00" value will appear on all displays. The "⌚" symbol on the hob display will disappear. When the time is over, an audible alarm will sound. Touch any button on the control panel to silence the audible alarm.

Turning on the wide surface cooking zone (It varies depending on the product model. It may not be available on your product.)

1. Touch the "Ⓜ" key to turn on the hob.
2. Touch Wide Surface Cooking Zone Selection key.

⇒ 0 will be displayed on the display of the rear left cooking zone and "⦿" will appear on the front cooking zone display.

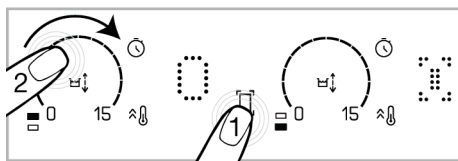

- By touching the adjustment area or by sliding your finger across the area, adjust the temperature level between 0 and 15.

⇒ You can change the temperature level on the setting area of both cooking zones.

i Wide surface left cooking zones are explained as an example. If there is a wide surface cooking zone also on the right-hand side of the hob, the same instructions apply to the said cooking zone.

Turning on the wide surface cooking zone while one or both of the left cooking zones are running (It varies depending on the product model. It may not be available on your product.)

- While one or both of the left cooking zones are running, you can combine both cooking zones by activating the wide surface cooking zone. Thus, you can utilize a wider cooking zone just with the same values.

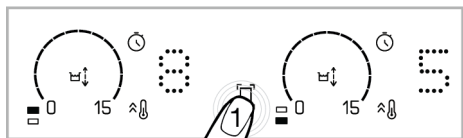

- Touch the wide surface cooking zone selection key while one or both of the left cooking zones is/are running.
 - ⇒ The smaller one of the temperature values of the cooking zones you have previously selected will appear on the rear left cooking zone display. If there is a timer duration given, the timer value of the cooking zone with the lower value will appear on the display.



- To change the temperature value afterwards, set the desired temperature on the setting area of both cooking zones.

i If you touch the wide surface zone key while the wide surface cooking zone is active, the cooking zones will be separated and turn off.

Turning off the wide surface cooking zone

- Wide surface cooking zone can be turned off in 3 different ways:

- By dropping the temperature to "0" level:** You can turn the wide surface cooking zone off by dropping the temperature level to "0".
- By using the turn-off with the timer option for the wide surface cooking zone:** When the time is over, the timer will turn off the wide surface cooking zone. 0 will appear on the left cooking zone display and 00 will appear on the timer display. The light of "⏸" key on the rear left cooking zone display will go off.
- By touching the wide surface cooking zone symbol for 3 seconds:** If you touch the wide surface cooking zone symbol for 3 seconds, the cooking zone is turned off.

"Autoflexi" mode (Enabling the automatic wide surface cooking zone)

If the pot is placed on cooking zones as shown below, "flexi" (wide surface cooking zone) mode will be automatically enabled. Touch "⏸" once to exit this mode.

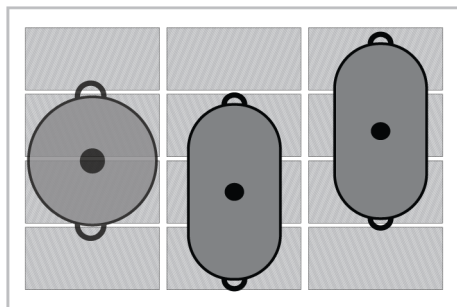

High power setting (BOOSTER)

You can use booster function to perform heating at the maximum power. However, this function is not recommended for cooking a long time. Booster function may not be available in all cooking zones. When the booster setting time (see, Table of operation time limits) is over, cooking zone will switch off.

Selecting BOOSTER directly:

1. Touch the "ⓘ" key to turn on the hob.
2. Touch the "⌂" key.
 - ⇒ The cooking zone that has been activated will run with maximum power and the animated booster symbol "ⓘ" will appear on the cooking zone display. When the booster setting time (see, Table of operation time limits) is over, cooking zone will switch off.

Selecting the booster while the cooking zone is operating:

1. While the hob is on and the respective cooking zone is active, touch "⌂".



The booster may only be activated in one of the zones on the same side (left or right). If one of the cooking zones on the same side is operating at a certain temperature level, the booster cannot be set for the other cooking zone on the same side. While the large cooking zone is active, the booster cannot be set for these cooking zones.

2. Selected cooking zone will operate at the maximum power and 3 lights will flash on the cooking zone display respectively. Once the Booster period is over, the cooking zone switches to the set temperature level and only the selected temperature value is displayed.

Switching off the high power setting (BOOSTER) prematurely:

By touching the "⌂" key you can turn off the booster setting any time you want.

Key Lock

You can activate the key lock to avoid changing the functions by mistake **when the hob is operating**.

Activating the key lock

1. Touch "⌂" for 3 seconds to lock the control panel.
 - ⇒ If any key is pressed when the key lock is active, the light of the "⌂" key flashes.



You can activate the key lock in operation mode only. When key lock is activated, only the "ⓘ" key will be functional. When you touch any other key, the light of the "⌂" key will flash to indicate that the key lock is active.

If you turn the hob off when the keys are locked, the key lock must be deactivated to turn the hob on again.

Deactivating the key lock

1. Keep "⌂" key pressed for 3 seconds.
 - ⇒ The operation is confirmed with an audible signal. The light of the "⌂" key turns off and the control panel is unlocked.

Timer function

This function makes it easier for you to cook. It will not be necessary to attend the oven for the whole cooking period. Cooking zone will be turned off automatically at the end of the time you have selected.

Activating the timer

1. Touch the "ⓘ" key to turn on the hob.
 - ⇒ "0" symbol will appear on cooking zone displays.
2. Increase the level of the cooking zone you want to turn on.
3. Touch "⌚" key to activate the timer.
 - ⇒ "00" will appear on the display of the relevant cooking zone.

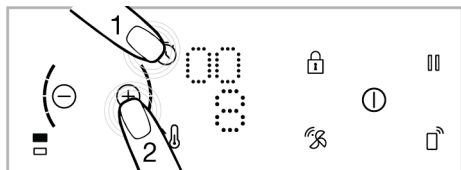

4. Set the desired duration by touching "00" and "+" and "-" keys.
5. Touch "⌚" to confirm the setting. If you do not touch "⌚", the setting will be cancelled automatically in a few seconds.

i The timer can only be set for the operating cooking zones.

i In order to set the timers of the other cooking zones, repeat the process explained above.

i Timer cannot be adjusted unless the cooking zone and the temperature value for the cooking zone are selected.

Deactivating the timers

Once the set time is over, the hob will be switched off automatically and give an audible warning. Press any key to silence the audio warning.

Turning off the timers earlier

If you deactivate the timer earlier, the hob will keep on operating at the set temperature until it is switched off. You can turn the timer off earlier in two different ways:

Turning off the timer by dropping its value down to "00":

1. Select the cooking zone you want to turn off.
2. Touch "⌚" key to select the timer of the relevant cooking zone.
3. Until "00" is displayed on the relevant cooking zone display, decrease the value by touching the "+" and "-" keys.

Deactivating the timer by touching its key for about 3 seconds:

Touch "⌚" key of the relevant cooking zone for about 3 seconds; "⌚" will go off completely and the timer will be cancelled.

Using the Move function

This function makes switching quickly to different cooking levels easier for you by changing the cooking level through pan movement without entering the control panel. Therefore, you do not have to increase or decrease the temperature every time.

i For the Move function to be enabled, pan size should cover one or two cooking zones.

To activate the "Move" function:

1. Touch "ⓘ" to turn on the hob.
2. Place your pan on the left or right cooking zone, according to the desired starting level, ensuring that it covers both cooking zones.
3. Touch "↕" once.
⇒ "↕" symbol lights up semi-bright.
4. Touch the "↕" key once. The "↕" symbol lights up fully bright and the "move" function is activated. You just need to slide the pan on the cooking zone for the desired cooking level.

This function allows you to quickly switch between 3 cooking zones:

Level 3 (Keep warm): If you place your pan on the rearmost two cooking zones of the left and right cooking zones, the hob will operate at level 3.

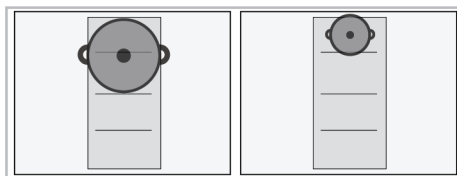

Level 8 (Boiling): If you place your pan on the middle two cooking zones of the left and right cooking zones, the hob will operate at level 9.

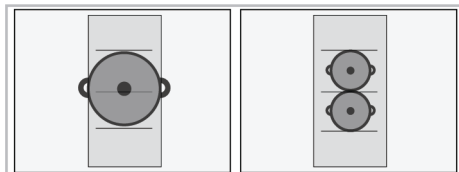

Level 15 (Frying): If you place your pan on the front two cooking zones of the left and right cooking zones, the hob will operate at level 15.

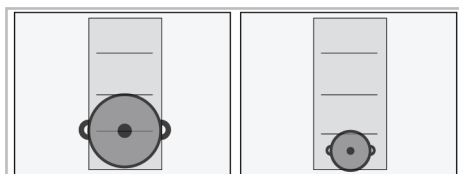

i When using the "Move" function, the timer cannot be set for the cooking zones.

i If there is a pan on the auxiliary cooking zone, the "Move" function cannot be used.

i If there is a pan on the relevant auxiliary cooking zone, the "Move" function cannot be used.

i If the pan you are using covers three cooking zones, the "Move" function will be cancelled.

Stop function

- ✓ You can stop all functions (**excluding the timer**) operating on the hob by means of this function.

i If the timer is set for any cooking zone, timer will continue operating during stoppage.

1. Touch the "⏏" key when your hob is operating.

⇒ All active cooking zones will continue to operate at the minimum level.

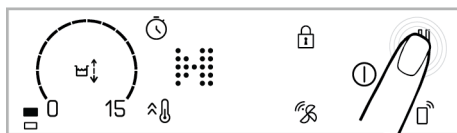

2. Touch "⏏" key again to restart all stopped cooking zones with previous settings.

i When the stop key is pressed, "⏏" symbol will appear on the displays of the cooking zones which were active before this key is pressed.

Power management function

Your product has a power management function. With this function, you can change the total power setting that the hob will draw. There are 9 different levels for the power management function.

Power management options - Total power levels that can be set

P1	1,2 kW
P2	2,4 kW
P3	3 kW
P4	3,6 kW
P5	4,4 kW
P6	5,4 kW
P7	5,7 kW
P8	6,7 kW
P9	7,4 kW

With the hob zones turn off position,

1. Touch the "⏏" key to turn on the hob.
2. Touch the left rear cooking zone "⏏" key, then the left front cooking zone "⏏" key and finally the "⏏" key without lifting your finger. The tone sounds when each key is touched.
3. The power management level set on the left rear cooking zone display and the total power value of this level appear on

the left front cooking zone display. Stop touching the 3 keys after the values appear.

4. Switch between levels by touching the "III" key and set the total power value you want to adjust.
5. Confirm the setting by touching the "Ⓢ" key and turn off the burner. The total power value you set will be activated.



Depending on the total power level set, the temperature levels you can give to the cooking zones may vary. Depending on the power adjustment of the hob, the temperature level given to the cooking zones may fall automatically. This is not an error.

Using the induction cooking zones safely and effectively

Operating principles: Induction hob heats directly the cooking vessel as a feature of its operating principles. Therefore, it has various advantages when compared to other hob types. It operates more efficiently and the hob surface does not heat up.

Your induction hob is equipped with superior safety systems that will provide you maximum safe usage.



Your hob can be equipped with induction cooking zones with a diameter of 145, 180, 210 and 280 mm depending on the model. Each cooking zone automatically detects the vessel placed on it thanks to the induction feature. Energy builds up only where the vessel contacts with the cooking zone and thus, minimum energy consumption is achieved.

Operation time limits

The hob control is equipped with an operation time limit. When one or more cooking zones are left on, the cooking zone will automatically be deactivated after a certain period of time (see, Table-1). If there is a timer assigned to the cooking zone, the timer display will also turn off later.

Operation time limit depends on the selected temperature level. Maximum operation time is applied at this temperature level. The cooking zone may be restarted by the user after it is turned off automatically as described above.

Temperature level	Operation time limit - hour
0	0
1	6
2	6
3	5
4	5
5	4
6	4
7	3
8	3
9	2
10	2
11	1,5
12	1,5
13	1,5

Temperature level	Operation time limit - hour
14	1
15	1
Rapid Heating	10 minutes

Table 1: Operation time limits

Overheating protection

Your hob is equipped with some sensors ensuring protection against overheating. The following may be observed in case of overheating:

- Active cooking zone may be turned off.
- Selected level may drop. However, this condition cannot be seen on the indicator.

Overflow safety system

Your hob is equipped with a safety system to prevent overflows. If there is overflowing that affects the control panel, the system will turn off the hob by disconnecting the power automatically. Meanwhile, "E" or "F" will be displayed.

Precise power setting

Induction hob reacts the commands immediately as a feature of its operating principles. It changes the power settings very fast. Thus, you can prevent a cooking pot (containing water, milk and etc.) from overflowing even if it was just about to overflow.



Keep the surface of the touch control panel clean. It may give erroneous operation warning.



No pots/pans must be placed on the touch control panel.

Operating Hood and Hob as connected (Hob to Hood) (It varies depending on the product model. It may not be available on your product.)

If your product has "☞" symbol, your product has the ability to operate in conjunction with the hood. You can connect your hob and hood via this feature allowing your hood to operate automatically by adjusting the extraction level for optimum per-

formance according to the set heating level of your hob. In order to do this you must first connect your hood and hob to each other, once this is done you can activate the connection on the hob allowing the hob and hood to work together.

Matching the hob and hood to one another

The process of connecting hob and hood is required only once. To connect the hob and the hood, simply activate the connection via the hob after the initial connection has been achieved.

1. To turn on the hob, touch the "Ⓢ" key.
2. Touch the "☞" key for 3 seconds approximately.
 - ⇒ "☞" symbol flashes on the display.
3. Activate matching to the hob on your hood (see the hood manual) and the corresponding symbol on the hood will start to flash.
 - ⇒ When the matching is complete, the "☞" symbol on the hob and the corresponding symbol on the hood constantly appear.

Activating the connected operation of the hob and the hood

1. To turn on the hob, touch the "Ⓢ" key.
2. Touch the "☞" on the hob.
3. When activation is complete, the corresponding symbol in the hood and the "☞" symbol on the hob will appear continuously.
 - ⇒ Depending on the total temperature level of your hob, your hood will automatically run, increase or decrease the level.

Using the "HomeWhiz" application

- ✓ If your product has "□" symbol, you can control your hob via tablet/phone. Follow the steps below to control and track your hob via your tablet/phone. You need to connect your tablet/phone to your home network and download the "HomeWhiz" application onto your tablet/phone from the application store of your smart device.

1. Start the app you've downloaded on your tablet/phone.
2. Touch "Add/remove product" on the tablet/phone.
3. Select the "□" model from the options on the application.
4. Follow the instructions on the tablet/phone to complete the setup.
5. Press and hold the "□" key for 3 seconds and then release it. On the screen, "□" symbol will blink. During this time, you can connect to your smart device.
6. Connect to your hob, using the name and the password in the application through the settings of your tablet/phone.
7. Select the network you are using in the network list and connect your hob to the network with the required password. When the setup is complete, "□" will flash continuously on the display. You can start to use your hob after giving it a name in the "Add/remove product" section in your app.

 "HomeWhiz", supports 2.4GHz frequency band.

 If the network connection cannot be set up within 5 minutes after touching the "□" key for about 3 seconds, the "HomeWhiz" application will be automatically exited and the "□" symbol will disappear.

 The "HomeWhiz" application on your tablet / phone will guide you to set up the connection and use the application.

 Your connection should be active in order for you to reach the "HomeWhiz" menu.

 As long as "HomeWhiz" is on, you can control and monitor your hob both on the hob screen and via smart devices.

 To disconnect "HomeWhiz" press and hold the "□" key and then release it. The "□" symbol will go off on the screen.

 If there is a power failure and your connection is cut off while the "HomeWhiz" connection of your product is enabled, "HomeWhiz" will automatically switch to the off position.

Using the hob via tablet

1. Start the HomeWhiz application installed on your tablet / phone.
 - ⇒ Your device will be visible on the application page.
2. Touch on your appliance.
 - ⇒ On this screen, you can see temperature level of cooking zones, key lock, hob-hood connection activation (Hob to Hood) and other settings.

 For security reasons, no settings can be made on the tablet/phone.

Turning off the "HomeWhiz" Application

When your tablet / phone is connected with the product, tap "⏏" key. "⏏" symbol disappears on the screen. During this time, your tablet / phone is disconnected from your product.

Deleting a connected product

1. Touch "⏏" and "⏏" keys simultaneously.

⇒ "⏏" and "⏏" symbols start blinking and audible warning will be heard.

2. Once "⏏" and "⏏" symbols on the display has stopped blinking, the deleting process has been completed.



To be able to deleting process, you must have a network connection and the product must be connected to the network.

Compliance with the standards and testing information / EU declaration of conformity

	The development, manufacturing and sales stages of this product is conducted as per the safety rules specified in all relevant legislation of European Union.
Frequency band	: 2.4 Ghz
Max. Transmission power	: max. 100 mW
CE declaration of conformity	
Arçelik A.Ş. declares that this product complies with the 2014/53/EU Directive. A detailed RED Declaration of Conformity is available online in the support.grundig.com website within the additional documents in the product page for your product.	

The defined cybersecurity-related software update support period of the product is the warranty period of the product. After this period, cybersecurity-related software updates are not guaranteed.

6 General Information About Baking

You can find tips on preparing and cooking your food in this section.

6.1 General warnings about cooking with hob

General warnings about cooking with hob

- Never fill the pan with oil more than one third of it. Do not leave the hob unattended when heating oil. Overheated oils bring risk of fire. Never attempt to extinguish a possible fire with water! When oil catches fire, cover it with a fire blanket or damp cloth. Turn off the hob if it is safe to do so and call the fire department.

- Before frying foods, always remove their excess water and put them inside the heated oil slowly. Make sure that frozen foods are defrosted before frying.
- When heating oil, make sure that the pot you use is dry and keep its lid open.
- For recommendations on cooking with power saving, refer to the "Environmental Instructions" section.
- If the "15" or "P" levels will be used while heating the milk, be sure to heat it by stirring so that the bottom does not hold. For a more controlled heating, you can use the 12 or 13 setting.

- The cooking temperature and time values given for foods may vary depending on the recipe and amount. For this reason, these values are given as ranges.

7 Maintenance and Cleaning

7.1 General Cleaning Information

General warnings

- Wait for the product to cool before cleaning the product. Hot surfaces may cause burns!
- Do not apply the detergents directly on the hot surfaces. This may cause permanent stains.
- The product should be thoroughly cleaned and dried after each operation. Thus, food residues shall be easily cleaned and these residues shall be prevented from burning when the product is used again later. Thus, the service life of the appliance extends and frequently faced problems are decreased.
- Do not use steam cleaning products for cleaning.
- Some detergents or cleaning agents cause damage to the surface. Unsuitable cleaning agents are: bleach, cleaning products containing ammonia, acid or chloride, steam cleaning products, descaling agents, stain and rust removers, abrasive cleaning products (cream cleaners, scouring powder, scouring cream, abrasive and scratching scrubber, wire, sponges, cleaning cloths containing dirt and detergent residues).
- No special cleaning material is needed in the cleaning made after each use. Clean the appliance using dishwashing detergent, warm water and a soft cloth or sponge and dry it with a dry cloth.
- Be sure to completely wipe off any remaining liquid after cleaning and immediately clean any food splashing around during cooking.
- Do not wash any component of your appliance in a dishwasher.

For the hobs:

- Acidic dirt such as milk, tomato paste and oil may cause permanent stains on the hobs and components of the hob zones, clean any overflowed fluids immediately after cooling down the hob by turning it off.

Inox - stainless surfaces

- Do not use acid or chlorine-containing cleaning agents to clean stainless-inox surfaces and handles.
- Stainless-inox surface may change colour in time. This is normal. After each operation, clean with a detergent suitable for the stainless or inox surface.
- Clean with a soft soapy cloth and liquid (non-scratching) detergent suitable for inox surfaces, taking care to wipe in one direction.
- Remove lime, oil, starch, milk and protein stains on the glass and inox surfaces immediately without waiting. Stains may rust under long periods of time.
- Cleaners sprayed/applied to the surface should be cleaned immediately. Abrasive cleaners left on the surface cause the surface to turn white.

Glass surfaces

- When cleaning glass surfaces, do not use hard metal scrapers and abrasive cleaning materials. They can damage the glass surface.
- Clean the appliance using dishwashing detergent, warm water and a microfiber cloth specific for glass surfaces and dry it with a dry microfiber cloth.
- If there is residual detergent after cleaning, wipe it with cold water and dry with a clean and dry microfiber cloth. Residual detergent may damage the glass surface next time.

- Under no circumstances should the dried-up residue on the glass surface be cleaned off with serrated knives, wire wool or similar scratching tools.
- You can remove the calcium stains (yellow stains) on the glass surface with the commercially available descaling agent, with a descaling agent such as vinegar or lemon juice.
- If the surface is heavily soiled, apply the cleaning agent on the stain with a sponge and wait a long time for it to work properly. Then clean the glass surface with a wet cloth.
- Discolorations and stains on the glass surface are normal and not defects.

Plastic parts and painted surfaces

- Clean plastic parts and painted surfaces using dishwashing detergent, warm water and a soft cloth or sponge and dry them with a dry cloth.
- Do not use hard metal scrapers and abrasive cleaners. They may damage the surfaces.
- Ensure that the joints of the components of the product are not left damp and with detergent. Otherwise, corrosion may occur on these joints.

7.2 Cleaning the hob

Glass cooking surface

Follow the cleaning steps described for the glass surfaces in the "General cleaning information" section for the cleaning of glass

cooking surface. You may complete your cleaning as per the information below for special cases.

- Sugar-based foods such as dark cream, starch and syrup should be cleaned immediately, without waiting for the surface to cool. Otherwise, the glass cooking surface may be permanently damaged.
- Do not use cleaning agents for cleaning operations you perform while the hob is hot, otherwise permanent stains may occur.

7.3 Cleaning the Control Panel

- When cleaning the panels with knob-control, wipe the panel and knobs with a damp soft cloth and dry with a dry cloth. Do not remove the knobs and gaskets underneath to clean the panel. The control panel and knobs may be damaged.
- While cleaning the inox panels with knob control, do not use inox cleaning agents around the knob. The indicators around the knob can be erased.
- Clean the touch control panels with a damp soft cloth and dry with a dry cloth. If your product has a key lock feature, set the key lock before performing control panel cleaning. Otherwise, incorrect detection may occur on the keys.

8 Troubleshooting

If the problem persists after following the instructions in this section, contact your vendor or an Authorized Service. Never try to repair your product yourself.

The product does not work.

- Fuse may be faulty or blown. >>> Check the fuses in the fuse box. Change them if necessary or reactivate them.
- The appliance may not be plugged to the (grounded) outlet. >>> Check if the appliance is plugged in to the outlet.
- (If there is timer on your appliance) Keys on the control panel do not work. >>> If your product has a key lock, the key lock may be enabled, disable the key lock.
- If the hob does not turn on when the on/off key is pushed >>> Unplug it and wait at least 20 seconds before plugging it in.
- It has overheat protection. >>> Wait for your hob to cool down.
- Appropriate pots may not be used. >>> Check your pots.

 **Icon is always lit on the hob zone display.**

- Pots may not be placed on the operating hob. >>> Check if there is a pot on the hob zone.
- Your pot may not be induction suitable. >>> Check if your cooker is suitable for the induction hob.
- The pot may not be centred correctly on the hob zone or the bottom surface of the pan may not be wide enough for the selected hob zone. >>> Center the hob zone by choosing a pot that is wide enough for the hob zone.
- The pot or hob zone may be too hot. >>> Wait for them to cool down.

The selected hob zone suddenly turns off while it is operating.

- The cooking time of the selected compartment may have expired. >>> You can set a new cooking time or finish cooking.
- It has overheat protection. >>> Wait for your hob to cool down.
- An object may have covered the touch control panel. >>> Remove the object on the panel.

Although the hob zone is turned on, the pot does not heat up.

- The pot may not be suitable with the Induction hob. >>> Check if your cooker is suitable for the induction hob.
- The pot may not be centred correctly on the hob zone or the bottom surface of the pan may not be wide enough for the selected hob zone. >>> Center the hob zone by choosing a pot that is wide enough for the hob zone.

The cooling fan continues to run even though the hob is turned off.

- This is not an error. The cooling fan continues to operate until the electronic equipment in the hob falls to the appropriate temperature.

Noise from the hob during cooking

- Some sounds may be heard from the hob while cooking. These sounds are due to the composition of the cooking vessel. These sounds are normal, they are not a malfunction and they are a part of induction technology.

Possible noises and reasons

- **Fan noise:** The cooker is equipped with a fan that activates automatically according to the temperature of the appliance. The fan has various operating levels and operates at different levels as per the temperature.
- **Lower buzz like the operating noise of a transformer:** This is due to the nature of the induction technology. As the heat is transmitted directly to the base of the cooking vessel, such buzz sounds may be heard as per the material of the cooking vessel. Thus, different noises may be heard with different cookware.
- **Cracking noise:** The reason of this is the structure and material of the base of the cooking vessel. A cracking sound may be heard if the cooking vessel is made of various layers with different materials.
- **Whining noise:** A whining sound may be heard when two cooking zones on the same side of the cooker are used to cook with different cooking levels.

Error codes/reasons and possible solutions

Error codes	Error reasons	Possible solutions
E 22 E 26	Induction hob is overheated.	Turn the induction cooker off and wait until it is cooled down. The error shall be resolved when temperature of the hob comes down below the limits.
E 46	One or more keys are kept pressed for more than 10 seconds. An object is left on the control panel or the control is exposed to vapour.	The problem shall be resolved when you remove your hand from the hob. The problem shall be resolved when the control panel is cleaned.
E 47/F1	A pot suitable for induction heating is not used.	The error shall be resolved when a pot suitable for induction heating is used.
E 1 – E 15	Communication error on induction hob.	Turn the induction hob off and operate again after 30 seconds. Contact the authorized dealership if the issue is resumed.
E 16 - E 21	Temperature sensor error on induction hob.	Turn the induction hob off and operate again after 30 seconds. Contact the authorized dealership if the issue is resumed.
E 23 E 24	Software error on induction hob.	Turn the induction hob off and operate again after 30 seconds. Contact the authorized dealership if the issue is resumed.
E 25	Fan operation error on induction hob.	Turn the induction hob off and operate again after 30 seconds. Contact the authorized dealership if the issue is resumed.
E 31 - E 45	Electronic board hardware error on induction hob.	Turn the induction hob off and operate again after 30 seconds. Contact the authorized dealership if the issue is resumed.
E 48 E 49 E 51	Sensor error on induction hob.	Sensor equipment shall be rendered compatible for the operating conditions. Contact the authorized dealership if the issue is resumed.
E 52 – E 57	High temperature error on induction hob.	Turn the induction hob off and wait until it is cooled down. The error shall be resolved when temperature of the sensor comes down below the limits. Contact the authorized dealership if the issue is resumed.

Arcelik A.S.

Karaağaç Caddesi No:2-6 Sütlüce, 34445, Turkey

Made in TURKEY

Importer in Russia: «BEKO LLC»

Address: Selskaya street, 49, Fedorovskoe village, Pershinskoe rural settlement, Kirzhach district, Vladimir region, Russian Federation 601021

The manufacture date is included in the serial number of a product specified on rating label, which is located on a product, namely: first two figures of serial number indicate the year of manufacture, and last two – the month. For example, "10- 100001-05" indicates that the product was produced in May, 2010.

You can ask for certification number from our Call Center 8-800-200-23-56 The manufacturer reserves the right for making changes in modification, design and specification of an electric device.

Willkommen!

Sehr geehrter Kunde,

Vielen Dank, dass Sie sich für das Grundig Produkt entschieden haben. Wir stellen Ihnen dieses Produkt vor, das mit hoher Qualität und Technologie hergestellt wurde, um Ihnen die beste Effizienz zu bieten. Lesen Sie deswegen dieses Handbuch und alle anderen mitgelieferten Dokumentationen sorgfältig durch, bevor Sie das Produkt verwenden.

Beachten Sie alle Informationen und Warnungen im Benutzerhandbuch. Auf diese Weise schützen Sie sich und Ihr Produkt vor den Gefahren, die auftreten können.

Bewahren Sie das Benutzerhandbuch auf. Wenn Sie das Produkt an eine andere Person weitergeben, geben Sie das Handbuch mit. Die Garantiebedingungen, Verwendungs- und Fehlerbehebungsmethoden für Ihr Produkt sind in der Bedienungsanleitung enthalten.

Die Symbole und ihre Beschreibungen in der Bedienungsanleitung:



Gefahr, die zum Tod oder zu Verletzungen führen kann.



Wichtige Informationen oder nützliche Anwendungstipps.



Bitte lesen Sie das Benutzerhandbuch.



Warnung vor heißer Oberfläche.

HINWEIS Gefahr, die zu materiellen Schäden am Produkt oder seiner Umgebung führen kann.

Arçelik A.Ş.

Karaağaç caddesi No:2-6
34445 Sütlüce/Istanbul/TURKEY

Made in TURKEY

Inhaltsverzeichnis

1	Sicherheitshinweise	34
1.1	Verwendungszweck	34
1.2	Besondere Sicherheitshinweise rund um Kinder, schutzbedürftige Menschen und Haustiere	34
1.3	Sicherheitshinweise zu Elektroge- räten	35
1.4	Sicherheit beim Transport	37
1.5	Sicherheitshinweise zur Installati- on	37
1.6	Sicher bedienen	38
1.7	Warnhinweise zu hohen Tempe- raturen	39
1.8	Sicherheit beim Kochen	39
1.9	Induktion	40
1.10	Sicherheitshinweise zum Reini- gen und Pflegen	40
2	Hinweise zum Umweltschutz	41
2.1	Abfallrichtlinie	41
2.1.1	Informationen zur Entsorgung ..	41
2.2	Paketinformationen	42
2.3	Tipps zum Energiesparen	42
3	Ihr neues Gerät	42
3.1	Produkteinführung	42
3.2	Technische Spezifikationen	43
4	Erste Verwendung	44
4.1	Erstreinigung	44
5	Bedienung Kochfeld	44
5.1	Allgemeine Informationen zur Verwendung des Kochfelds	44
5.2	Bedienfeld	50
6	Allgemeine Hinweise zum Ba- cken	60
6.1	Allgemeine Warnhinweise zum Kochen mit Kochfeld	60
7	Wartung und Reinigung	61
7.1	Allgemeine Reinigungshinweise ...	61
7.2	Reinigung des Kochfelds	62
7.3	Bedienfeld reinigen	62
8	Fehlerbehebung	62



1 Sicherheitshinweise

- Dieser Abschnitt enthält die Sicherheitshinweise, die erforderlich sind, um die Gefahr von Personen- oder Sachschäden zu vermeiden.
- Bei Weitergabe des Produkts an eine andere Person zum persönlichen Gebrauch oder zum Gebrauch aus zweiter Hand sind auch die Bedienungsanleitung, Produktetiketten und andere relevante Dokumente und Teile mitzugeben.
- Für Schäden, die bei Nichtbeachtung dieser Hinweise entstehen, übernimmt unser Unternehmen keine Haftung.
- Bei Nichtbeachtung dieser Anweisungen erlischt jegliche Garantie.
- Lassen Sie die Installations- und Reparaturarbeiten immer vom Hersteller, dem autorisierten Kundendienst oder einer vom Importeur zu benennenden Person durchführen.
- Verwenden Sie nur Originalersatzteile und Originalzubehör.
- Reparieren oder ersetzen Sie keine Komponenten des Produkts, es sei denn, dies ist im Benutzerhandbuch klar angegeben.

- Nehmen Sie keine technischen Veränderungen am Produkt vor.



1.1 Verwendungszweck

- Dieses Produkt wurde für die Verwendung zu Hause entwickelt. Es ist nicht für die kommerzielle Nutzung geeignet.
- Verwenden Sie das Produkt nicht in Gärten, Balkonen oder anderen Außenbereichen. Dieses Produkt ist für den Einsatz in Haushalten und in der Personalküche von Geschäften, Büros und anderen Arbeitsumgebungen vorgesehen.
- **WARNUNG:** Dieses Produkt sollte nur für Kochzwecke verwendet werden. Es sollte nicht für andere Zwecke verwendet werden, wie z.B. zum Heizen des Raumes.

1.2 Besondere Sicherheitshinweise rund um Kinder, schutzbedürftige Menschen und Haustiere



- Das Gerät darf nur dann von Kindern ab 8 Jahren und von Menschen, die unter körperlichen oder geistigen Einschränkungen leiden, bedient werden, wenn diese zuvor gründlich

- über die möglichen Gefahren des Gerätes und einen sicheren Umgang damit aufgeklärt wurden. Dies gilt natürlich auch für sämtliche sonstigen Leute, die sich mit solchen Geräten noch nicht auskennen.
- Lassen Sie Kinder nicht mit dem Gerät spielen. Reinigungs- und leichte Wartungstätigkeiten dürfen nur dann von Kindern erledigt werden, wenn sie dabei stets unter Aufsicht stehen.
 - Das Gerät sollte nicht von Menschen bedient werden, die unter körperlichen oder geistigen Einschränkungen leiden, sofern diese nicht stets beaufsichtigt werden und gründlich mit der Bedienung des Gerätes vertraut gemacht wurden. Dies gilt natürlich auch für Kinder.
 - Kinder sollten stets beaufsichtigt werden, damit sie nicht mit dem Gerät spielen.
 - Elektrogeräte können immer eine Gefahr für Kinder und Haustiere darstellen. Kinder und Haustiere dürfen nicht mit dem Gerät spielen, nicht darauf klettern, nicht in das Gerät steigen.
 - Stellen Sie keine Gegenstände auf dem Gerät ab, die Kinder zu erreichen versuchen könnten.
 - Drehen Sie den Griff der Töpfe und Pfannen zur Seite der Theke, damit Kinder nicht greifen und verbrennen können.
 - **WARNUNG:** Vergessen Sie nicht, dass Teile des Gerätes im Betrieb heiß bis sehr heiß werden. Halten Sie Kinder vom Gerät fern.
 - Bewahren Sie das Verpackungsmaterial so auf, dass Kinder nicht herankommen. Es besteht ernsthafte Verletzungs- und Erstickungsgefahr.
 - Bevor Sie abgenutzte und unbrauchbare Produkte entsorgen:
 1. Ziehen Sie den Netzstecker und entfernen Sie ihn aus der Steckdose.
 2. Schneiden Sie das Netzkabel ab und ziehen Sie es mit dem Stecker aus dem Gerät.
 3. Treffen Sie Vorkehrungen, um zu verhindern, dass Kinder das Produkt betreten.
 4. Erlauben Sie Kindern nicht, mit dem Gerät zu spielen, wenn es sich im Ruhezustand befindet.



1.3 Sicherheitshinweise zu Elektrogeräten

- Schließen Sie das Gerät an eine Schutzkontaktsteckdose an. Achten Sie darauf, dass die Sicherung des Stromkreises zu

den Angaben auf dem Typenschild des Gerätes passt. Lassen Sie die Erdung von einem qualifizierten Elektriker erledigen. Benutzen Sie das Gerät nicht ohne ordnungsgemäße Erdung gemäß nationalen Richtlinien.

- Der Stecker oder der elektrische Anschluss des Geräts muss an einem leicht zugänglichen Ort sein. Falls Netzstecker oder elektrischer Anschluss nicht an stets erreichbarer Stelle möglich sind, sollte ein allpoliger Trennschalter (Sicherungen, Schalter etc.) in die Zuleitung integriert werden, der den elektrotechnischen Vorgaben entspricht und natürlich gut erreichbar sein sollte.
- Ziehen Sie den Netzstecker oder schalten Sie die Sicherung aus, bevor Sie das Gerät reparieren, warten oder reinigen.
- Schließen Sie das Gerät an eine Steckdose an, deren Spannung und Netzfrequenz den Angaben auf dem Typenschild des Gerätes entspricht.
- (Verfügt Ihr Produkt über kein Netzkabel) verwenden Sie nur das im Kapitel „Technische Daten“ beschriebene Anschlusskabel.
- Klemmen Sie das Netzkabel nicht unter oder hinter das Gerät. Stellen Sie keine schweren Gegenstände auf dem Netzkabel ab. Netzkabel dürfen nicht geknickt oder gequetscht werden und sie, dürfen keine heißen Stellen berühren.
- Achten Sie darauf, dass das Stromversorgungskabel nirgends eingeklemmt wird, wenn Sie das Gerät bei der Installation oder nach dem Reinigen an seinen Platz rücken.
- Verwenden Sie nur Originalkabel. Verwenden Sie keine gekürzten oder beschädigten Kabel.
- Verwenden Sie kein Verlängerungskabel, keinen Mehrfachstecker, um Ihr Produkt zu betreiben.
- Wenden Sie sich an das autorisierte Servicezentrum oder den Importeur, um den zugelassenen Adapter zu verwenden, wenn die Verwendung eines Konverteradapters (für den Steckertyp) erforderlich ist.
- Wenden Sie sich an den Importeur oder das autorisierte Servicezentrum, wenn die Länge der Stromleitung unzureichend ist.
- Tragbare Stromquellen oder Mehrfachsteckdosen können sich überhitzen und in Brand

geraten. Halten Sie Mehrfachsteckdosen und tragbare Stromquellen vom Gerät fern.

- Falls das Netzkabel beschädigt wird, muss es vom Hersteller, dem autorisierten Kundendienst oder einer vom Importeur angegebenen Fachkraft instandgesetzt werden, damit es nicht zu Gefährdungen kommt.

Wenn Ihr Produkt über ein Netzkabel und einen Stecker verfügt:

- Stecken Sie den Stecker des Produkts niemals in einen gebrochenen, losen oder aus der Steckdose herausgezogenen Stecker. Achten Sie darauf, dass der Stecker vollständig in die Steckdose eingesteckt ist. Andernfalls können sich die Anschlüsse überhitzen und einen Brand verursachen.
- Stecken Sie das Gerät nicht in Steckdosen, die fettig oder unsauber sind oder möglicherweise Wasser ausgesetzt sind (z. B. in der Nähe einer Arbeitsfläche, wo Wasser austreten kann). Es besteht sonst die Gefahr eines Kurzschlusses und eines Stromschlags.
- Berühren Sie den Netzstecker niemals mit feuchten oder gar nassen Händen!

- Ziehen Sie den Stecker aus der Steckdose, indem Sie das Gehäuse des Steckers und nicht das Kabel selbst benutzen.



1.4 Sicherheit beim Transport

- Trennen Sie das Gerät vollständig von der Stromversorgung, auch wenn es nur über sehr kurze Strecken transportiert, also nur umgesetzt wird.
- Hüllen Sie das Gerät vor dem Transportieren mit Luftpolsterfolie (die mit den kleinen Blasen) oder kräftigem Karton ein, anschließend mit Klebeband fixieren. Sichern Sie die beweglichen Teile des Produkts fest, um Schäden zu vermeiden.
- Überprüfen Sie das Produkt vor der Installation auf eventuelle Transportschäden. Wenden Sie sich bei Schäden an den Importeur oder das autorisierte Servicezentrum.



1.5 Sicherheitshinweise zur Installation

- Bevor Sie mit der Installation beginnen, schalten Sie die Stromleitung, an die das Produkt angeschlossen werden soll, durch Ausschalten der Sicherung stromlos.

- Wir raten immer zum Tragen von Schutzhandschuhen während des Transports und der Installation. Es besteht sonst Verletzungsgefahr durch scharfe Kanten!
- Prüfen Sie das Gerät auf Beschädigungen, bevor es an die Installation geht. Installieren Sie das Produkt nicht, wenn das Gerät beschädigt ist
- Vermeiden Sie die Verwendung von wärmeisolierenden Materialien zur Abdeckung des Innenraums der zu installierenden Möbel.
- Direkte Sonneneinstrahlung und Wärmequellen wie Elektro- oder Gasheizungen dürfen in dem Bereich, in dem das Produkt aufgestellt wird, nicht vorhanden sein.
- Halten Sie die Umgebung aller Lüftungskanäle des Produkts offen.
- Stellen Sie das Produkt nicht in der Nähe eines Fensters auf. Es besteht die Gefahr, dass die Flamme des Kochfeldes Vorhänge und brennbare Materialien in der Umgebung des Kochfeldes entzündet. Heißes Kochgeschirr kann beim Öffnen des Fensters versehentlich umkippen.
- Stellen Sie das Produkt nicht in der Nähe eines Fensters auf. Heißes Kochgeschirr kann beim Öffnen des Fensters versehentlich umkippen.
- Befindet sich hinter dem Aufstellungsort des Produkts eine Steckdose, muss sichergestellt werden, dass das Produkt weder mit der Steckdose noch mit dem in die Steckdose eingesteckten Stecker in Berührung kommt.
- An der Rück- oder Seitenwand des Aufstellungsortes dürfen sich keine Gasschläuche, Kunststoffwasserleitungen und Steckdosen befinden. Andernfalls können sie durch die Hitzeeinwirkung beim Betrieb des Kochfeldes verformt werden und ein Sicherheitsrisiko darstellen.



1.6 Sicher bedienen

- Stellen Sie sicher, dass das Produkt nach jedem Gebrauch ausgeschaltet ist.
- Wenn Sie das Gerät über einen längeren Zeitraum nicht benutzen, ziehen Sie den Netzstecker oder schalten Sie es über den Sicherungskasten aus.
- Verwenden Sie das Produkt nicht, wenn es während des Gebrauchs kaputt oder beschädigt wird. Trennen Sie das

Gerät vollständig von der Stromversorgung. Wenden Sie sich an den Importeur oder das autorisierte Servicezentrum.

- **WARNUNG:** Wenn die Oberfläche des Kochfelds Risse aufweist, trennen Sie das Gerät vom Stromnetz, um die Gefahr eines Stromschlags zu vermeiden.
- **WARNUNG:** Wenn die Glasoberfläche des Kochfeldes zerbrochen ist:

Schalten Sie alle Gas- und (falls vorhanden) Elektrokochplatten aus. Trennen Sie das Gerät vollständig von der Stromversorgung.

- Berühren Sie nicht die Oberfläche des Geräts.
- Benutzen Sie das Gerät nicht.
- Treten Sie nicht auf das Gerät, egal aus welchem Grund.
- Verwenden Sie das Produkt niemals, wenn Ihr Urteilsvermögen oder Ihre Koordination durch den Konsum von Alkohol und/oder Drogen beeinträchtigt wird.
- Im und um den Kochbereich dürfen keine brennbaren Gegenstände aufbewahrt werden. Andernfalls können diese zu einem Brand führen.
- Das Gerät eignet sich nicht zum Betrieb mit Zeitschaltuhren oder Fernbedienungen.



1.7 Warnhinweise zu hohen Temperaturen

- **WARNUNG:** Wenn das Produkt in Gebrauch ist, werden das Produkt und die zugänglichen Teile heiß. Es ist darauf zu achten, das Produkt und die Heizelemente nicht zu berühren. Kinder unter 8 Jahren sollten von dem Gerät ferngehalten werden, wenn sie nicht ständig beaufsichtigt werden.
- Stellen Sie keine brennbaren/explosiven Materialien in der Nähe des Geräts ab, da die Oberflächen während des Betriebs heiß sind.
- **WARNUNG:** Brandgefahr: Lagern Sie keine Gegenstände auf den Kochflächen.



1.8 Sicherheit beim Kochen

- **WARNUNG:** Der Kochvorgang muss beobachtet werden. Auch wenn Sie nur schnell etwas zubereiten, dürfen Sie das Gerät nicht sich selbst überlassen.
- **WARNUNG:** Beim Kochen mit festem oder flüssigem Öl ist es gefährlich, das Kochfeld unbeaufsichtigt zu lassen, was zu einem Brand führen kann. Versuchen Sie NIE, brennende Speisen mit Wasser zu löschen! Trennen Sie sofort die

Stromversorgung, ersticken Sie die Flammen mit einem Feuerlöschlappen, einer schwer entflammbaren Decke oder dergleichen.

- Seien Sie vorsichtig, wenn Sie alkoholische Getränke in Ihren Gerichten verwenden. Alkohol verdampft bei hohen Temperaturen und kann Feuer verursachen, da er sich bei Kontakt mit heißen Oberflächen entzünden kann.

1.9 Induktion

- Die elektrisch betriebenen Zonen Ihres Kochfeldes sind mit der fortschrittlichen "Induktions"-Technologie ausgestattet. Auf den zeit- und energiesparenden Induktionskochfeldern muss für das Induktionskochen geeignetes Kochgeschirr verwendet werden, sonst funktioniert die Kochfeldzone nicht. Ausführliche Informationen finden Sie im Abschnitt "Topfauwahl".
- Da das Induktionskochfeld ein Magnetfeld erzeugt, kann es schädliche Auswirkungen auf Personen haben, die Geräte wie Herzschrittmacher oder Insulinpumpen verwenden.

- Schließen Sie nach dem Gebrauch die Zone über das Bedienfeld und verlassen Sie sich nicht auf den Topfsensor.
- Metallgegenstände wie Messer, Gabeln, Löffel und Deckel sollten nicht auf die Kochfläche gelegt werden, da sie heiß werden.
- Bewahren Sie keine Metallgegenstände in Schubladen unter dem Kochfeld auf. Bei langem und intensivem Gebrauch können sich die Materialien dort überhitzen.
- Stellen Sie keine elektronischen Geräte wie Handys, Tablets oder Computer auf das Induktionskochfeld. Ihr Gerät könnte beschädigt werden.

1.10 Sicherheitshinweise zum Reinigen und Pflegen

- Warten Sie, bis das Produkt abgekühlt ist, bevor Sie es reinigen. Heiße Oberflächen verursachen Verbrennungen!
- Waschen Sie das Gerät nicht mit Wasser ab, besprühen Sie das Gerät nicht mit Wasser! Es besteht Stromschlaggefahr!
- Verwenden Sie zum Reinigen des Produkts keine Dampfreiniger, da dies einen elektrischen Schlag verursachen kann.

2 Hinweise zum Umweltschutz

2.1 Abfallrichtlinie

2.1.1 Informationen zur Entsorgung

Ihre Pflichten als Endnutzer



Dieses Elektro- bzw. Elektronikgerät ist mit einer durchgestrichenen Abfalltonne auf Rädern gekennzeichnet. Das Gerät darf deshalb nur getrennt vom unsortierten Siedlungsabfall gesammelt und zurückgenommen werden. Es darf somit nicht in den Hausmüll gegeben werden. Das Gerät kann z.B. bei einer kommunalen Sammelstelle oder ggf. bei einem Vertreter (siehe unten zu deren Rücknahmepflichten in Deutschland) abgegeben werden.

Das gilt auch für alle Bauteile, Unterbaugruppen und Verbrauchsmaterialien des zu entsorgenden Altgeräts.

Bevor das Altgerät entsorgt werden darf, müssen alle Altbatterien und Altakkumulatoren vom Altgerät getrennt werden, die nicht vom Altgerät umschlossen sind. Das gleiche gilt für Lampen, die zerstörungsfrei aus dem Altgerät entnommen werden können. Der Endnutzer ist zudem selbst dafür verantwortlich, personenbezogene Daten auf dem Altgerät zu löschen.

Hinweise zum Recycling



Helfen Sie mit, alle Materialien zu recyceln, die mit diesem Symbol gekennzeichnet sind.

Entsorgen Sie solche Materialien, insbesondere Verpackungen, nicht im Hausmüll, sondern über die bereitgestellten Recyclingbehälter oder die entsprechenden örtlichen

Sammelsysteme. Recyceln Sie zum Umwelt- und Gesundheitsschutz elektrische und elektronische Geräte.

Rücknahmepflichten der Vertreter

Wer auf mindestens 400 m² Verkaufsfläche Elektro- und Elektronikgeräte vertreibt oder diese gewerblich an Endnutzer abgibt, ist verpflichtet, bei Abgabe eines neuen Gerätes, ein Altgerät des Endnutzers der gleichen Geräteart, das im Wesentlichen die gleichen Funktionen wie das neue Gerät erfüllt, am Ort der Abgabe oder in unmittelbarer Nähe, unentgeltlich zurückzunehmen. Das gilt auch für Vertreter von Lebensmitteln mit einer Gesamtverkaufsfläche von mindestens 800 m², die mehrmals im Kalenderjahr oder dauerhaft Elektro- und Elektronikgeräte anbieten und auf dem Markt bereitstellen. Solche Vertreter müssen zudem auf Verlangen des Endnutzers Altgeräte, die in keiner äußeren Abmessung größer als 25 cm sind, (kleine Elektrogeräte) im Einzelhandelsgeschäft oder in unmittelbarer Nähe hierzu unentgeltlich zurückzunehmen; die Rücknahme darf in diesem Fall nicht an den Kauf eines Elektro- oder Elektronikgerätes verknüpft, kann aber auf drei Altgeräte pro Geräteart beschränkt werden. Ort der Abgabe ist auch der private Haushalt, wenn das neue Elektro- oder Elektronikgerät dorthin geliefert wird; in diesem Fall ist die Abholung des Altgerätes für den Endnutzer kostenlos.

Die vorstehenden Pflichten gelten auch für den Vertrieb unter Verwendung von Fernkommunikationsmitteln, wenn die Vertreter Lager- und Versandflächen für Elektro- und Elektronikgeräte bzw. Gesamtlager und Versandflächen für Lebensmittel beinhalten, die den oben genannten Verkaufsflächen entsprechen. Die unentgeltliche Abholung von Elektro- und Elektronikgeräten ist dann aber auf Wärmeüberträger (z.B. Kühlschrank), Bildschirme, Monitore und Geräte, die Bildschirme mit einer Oberfläche von mehr als 100 cm² enthalten und Geräte beschränkt, bei denen mindestens eine der

äußeren Abmessungen mehr als 50 cm beträgt. Für alle übrigen Elektro- und Elektronikgeräte muss der Vertrieber geeignete Rückgabemöglichkeiten in zumutbarer Entfernung zum jeweiligen Endnutzer gewährleisten; das gilt auch für kleine Elektrogeräte (s.o.), die der Endnutzer zurückgeben möchte, ohne ein neues Gerät zu erwerben.

Einhaltung von RoHS-Vorgaben:

Das von Ihnen erworbene Produkt erfüllt die Vorgaben der EU-RoHS Richtive (2011/65/EU). Es enthält keine in der Richtive angegebenen gefährlichen und unzulässigen Materialien.

2.2 Paketinformationen

Verpackungsmaterialien des Produkts werden gemäß unseren nationalen Umweltvorschriften aus recycelbaren Materialien hergestellt. Entsorgen Sie den Verpackungsabfall nicht mit dem Hausmüll oder anderen

Abfällen, sondern bringen Sie ihn zu den von den örtlichen Behörden vorgesehenen Sammelstellen für Verpackungsmaterial.

2.3 Tipps zum Energiesparen

Gemäß EU 66/2014 sind die Informationen zur Energieeffizienz auf der mit dem Produkt gelieferten Quittung zu finden.

Die folgenden Vorschläge sollen Ihnen helfen, Ihr Gerät besonders wirtschaftlich und energiesparend zu benutzen.

- Tauen Sie gefrorene Speisen vor dem Backen auf.
- Benutzen Sie Töpfe und Pfannen, deren Größe und Deckel für die Kochzone geeignet sind. Wählen Sie immer die richtige Kochgeschirrgöße für Ihre Speisen. Bei unpassender Größe wird immer etwas Energie verschwendet.
- Halten Sie die Kochstellen und Topfböden sauber. Schmutz verringert die Wärmeübertragung zwischen der Backfläche und dem Topfboden.

3 Ihr neues Gerät

3.1 Produkteinführung

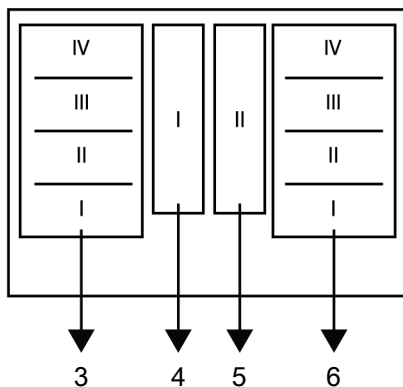
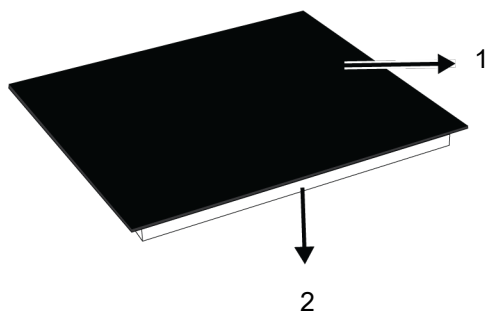

1 Glaskochfläche

3 Induktionskochzone

5 Zusätzliches Induktionskochbereich

2 Unteres Gehäuse

4 Zusätzliches Induktionskochbereich

6 Induktionskochzone

3.2 Technische Spezifikationen

Kochfeld Allgemeine Spezifikationen	
Produkt-Außenabmessungen (Höhe/Breite/Tiefe) (mm)	55 /770 /510
Einbaumaße des Kochfeldes (Breite / Tiefe) (mm)	750 (+2) /490 (+2)
Spannung / Frequenz	1N~220-240 V /2N~380-415 V; 50 Hz
Verwendeter/geeigneter Kabeltyp und -querschnitt geeignet für die Verwendung im Produkt	Min. H05V2V2-F 5 x 2,5 mm ²
Gesamte Leistungsaufnahme (kW)	max. 7,4 kW

Kochzonen

Links - I-II-III-IV	Induktionskochzone
Dimension	94x188 mm
Energie (W)	3600
Mitte -I-II	Zusätzliches Induktionskochbereich
Dimension	94x188 mm
Energie (W)	1800
Rechts I-II-III-IV	Induktionskochzone
Dimension	94x188 mm
Energie (W)	3600

 Technische Spezifikationen können ohne vorherige Ankündigung geändert werden, um die Qualität des Produkts zu verbessern.

 Die Abbildungen in diesem Handbuch sind schematisch und entsprechen möglicherweise nicht genau Ihrem Produkt.

 Die auf den Produktetiketten oder in der Begleitdokumentation angegebenen Werte werden unter Laborbedingungen in Übereinstimmung mit den einschlägigen Normen ermittelt. Je nach Betriebs- und Umgebungsbedingungen des Produkts können diese Werte variieren.

4 Erste Verwendung

Bevor Sie Ihr Produkt verwenden, wird empfohlen, die in den folgenden Abschnitten aufgeführten Schritte durchzuführen.

4.1 Erstreinigung

1. Entfernen Sie das gesamte Verpackungsmaterial.
2. Wischen Sie die Außenflächen des Gerätes mit einem feuchten Tuch oder Schwamm ab, trocknen Sie mit einem trockenen Tuch nach.

HINWEIS: Einige Detergenzien oder Reinigungsmittel können die Oberfläche beschädigen. Verwenden Sie bei der Reinigung keine scheuernden Reinigungsmittel, Reinigungspulver, Reinigungscremes oder scharfe Gegenstände.

HINWEIS: Bei der ersten Anwendung kann es über mehrere Stunden zu Rauch- und Geruchsentwicklung kommen. Dies ist normal, und Sie brauchen nur eine gute Belüftung, um es zu entfernen. Vermeiden Sie das direkte Einatmen von Rauch und Gerüchen, die sich bilden.

5 Bedienung Kochfeld

5.1 Allgemeine Informationen zur Verwendung des Kochfelds

Allgemeine Vorsichtshinweise

- Lassen Sie keine Gegenstände auf das Kochfeld fallen. Auch kleine Gegenstände wie Salzstreuer können das Kochfeld beschädigen. Verwenden Sie keine gerissenen Kochfelder. Durch diese Risse kann Wasser eindringen und einen Kurzschluss verursachen. Wenn die Oberfläche in irgendeiner Weise beschädigt ist (z. B. sichtbare Risse), schalten Sie zuerst die Sicherung aus und rufen Sie dann den autorisierten Service an, um das Produkt vom Netz zu trennen, um die Gefahr eines Stromschlags zu verringern.
- Verwenden Sie keine unausgeglichene und leicht kippbare Töpfe/Pfannen am Kochfeld.
- Erhitzen Sie die Töpfe und Pfannen nicht leer. Die Töpfe und das Gerät können beschädigt werden.
- Schalten Sie die Brenner des Kochfelds nach jedem Gebrauch immer aus.
- Sie können das Gerät beschädigen, wenn Sie die Kochfelder ohne Topf oder Töpfe/Pfannen betreiben. Schalten Sie die Kochfelder nach jedem Vorgang immer aus.

- Nach jedem Gebrauch ist die Kochfläche heiß, stellen Sie die Plastiktöpfe / Pfannen also nicht auf die Kochfläche. Reinigen Sie solches Material auf der Oberfläche sofort.
- Plötzliche Temperaturänderungen auf der Glaskochfläche können Schäden verursachen, achten Sie darauf, dass keine kalten Flüssigkeiten während des Kochens verschüttet werden.
- Geben Sie ausreichend Essen in Töpfe und Pfannen. So können Sie verhindern, dass Lebensmittel aus den Töpfen/Pfannen herausfließen, und müssen nicht unnötig reinigen.
- Stellen Sie die Deckel von Töpfen und Pfannen nicht auf Brenner/Zonen.
- Stellen Sie die Töpfe auf, indem Sie sie auf den Brennern/Zonen zentrieren. Wenn Sie einen Topf auf einen anderen Brenner/eine andere Zone stellen möchten, schieben Sie ihn nicht in Richtung des gewünschten Brenners. Heben Sie es lieber zuerst an und stellen Sie es dann auf den anderen Brenner.

Funktionsprinzip des Induktionskochfeldes

Das Induktionskochfeld ist wie ein offener Stromkreis. Die Schaltung wird abgeschlossen, wenn ein zum Induktionskochen geeigneter Kochtopf darauf gestellt wird und ein elektronisches System unter der Glasober-

fläche ein Magnetfeld erzeugt. Der Metallboden der Töpfe / Pfannen wird erwärmt, indem Energie aus diesem Magnetfeld entnommen wird. Somit wird die Wärme nicht auf der Oberfläche des Kochfelds erzeugt, sondern direkt auf den darüber liegenden Töpfen/Pfannen. Die Glasoberfläche wird mit der Wärme der Kochtöpfe/-pfannen erwärmt.

Vorteile des Kochens mit Induktion

Induktionskochfelder bieten einige Vorteile, da die Wärme direkt auf die Kochtöpfe/-pfannen übertragen wird.

- Lebensmittel, die während des Kochens überlaufen, brennen nicht schnell, da die Glaskochfläche nicht direkt erhitzt wird. Sie ist leichter zu reinigen.
- Das Kochen muss schneller sein, da die Wärme direkt auf den Kochtöpfen/-pfannen erzeugt wird. Dies spart Zeit und Energie gegenüber anderen Kochfeldtypen.
- Da die Wärme direkt an die Kochtöpfe/-pfannen abgegeben wird, tritt kein Wärmeverlust auf und es wird effizienter gekocht.
- Die Tatsache, dass die Wärmeübertragung stoppt und die Kochfläche nicht direkt erwärmt wird, wenn die Kochtöpfe/-pfannen von der Kochfläche entfernt werden, bietet eine sicherere Verwendung gegen mögliche Unfälle beim Kochen.

Für einen sicheren Betrieb:

- Wählen Sie keine hohen Heizstufen, wenn Sie nicht klebende Kochtöpfe/-pfannen verwenden, die mit wenig Öl beschichtet oder ohne Öl (Typ Teflon) verwendet werden.
- Verwenden Sie keine Glaskochfläche als Oberfläche, auf die Sie etwas legen können, oder als Schneidfläche.
- Stellen Sie keine Metallgegenstände wie Besteck oder Topfdeckel auf Ihr Kochfeld, da diese heiß werden können.
- Verwenden Sie zum Kochen niemals Aluminiumfolie. Legen Sie niemals in Aluminiumfolie eingewickelte Lebensmittel auf die Induktionszone.

- Halten Sie magnetische Gegenstände wie Kreditkarten oder Bänder während des Betriebs vom Kochfeld fern.
- Befindet sich unter Ihrem Kochfeld ein Ofen, der gerade betrieben wird, können die Sensoren am Kochfeld den Garstufe verringern oder das Kochfeld ausschalten.
- Ihr Kochfeld verfügt über ein automatisches Abschaltssystem. Detaillierte Informationen zu diesem System finden Sie in den folgenden Abschnitten. Wenn Sie jedoch dünne Töpfe zum Kochen verwenden, erwärmen sich diese Töpfe sehr schnell und der Boden der Pfanne kann schmelzen und die Kochfläche und das Gerät beschädigen, bevor das automatische Abschaltssystem aktiviert wird.

Kochtöpfe/Pfannen

Sie dürfen ferromagnetische, hochwertige Kochtöpfe/-pfannen verwenden, die ein Etikett oder eine Warnung tragen, dass sie nur mit Ihrem Induktionskochfeld für das Induktionskochen geeignet sind. Im Allgemeinen ist die Leistung der Kochtöpfe/-pfannen umso besser, je höher der Eisengehalt ist. Der Bodendurchmesser der Kochtöpfe / -pfannen muss mit der Induktionszone übereinstimmen. Vorgeschlagene Abmessungen sind unten aufgeführt.

Geeignete Töpfe/Pfannen:

- Gusseisentöpfe/-pfannen
- Emaillierte Stahltöpfe/-pfannen
- Töpfe/Pfannen aus Stahl und Edelstahl (mit Etikett oder Warnung, die darauf hinweisen, dass sie induktionskompatibel sind)

Ungeeignete Töpfe/Pfannen:

- Aluminium Töpfe/Pfannen
- Kupfer Töpfe/Pfannen
- Messing Töpfe/Pfannen
- Glastöpfe/-pfannen
- Tonwaren
- Keramik und Porzellan

Empfehlungen:

- Verwenden Sie nur Kochtöpfe/-pfannen mit flachem Boden. Verwenden Sie keine Töpfe/Pfannen mit konvexem oder konkavem Boden.

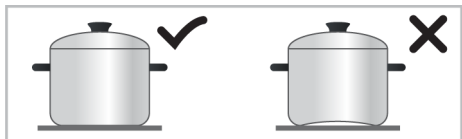

- Verwenden Sie nur Kochtöpfe/-pfannen mit dickem, verarbeitetem Boden. Wenn Sie dünne Töpfe verwenden, erwärmen sich diese Töpfe sehr schnell und der Boden der Pfanne kann schmelzen und die Kochfläche und das Gerät beschädigen, bevor das automatische Abschaltssystem aktiviert wird. Scharfe Kanten können Kratzer auf der Oberfläche verursachen.

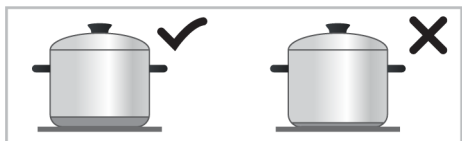

- Die Böden einiger Kochtöpfe/-pfannen haben ein kleineres ferromagnetisches Feld als der wahre Durchmesser. Nur dieser Bereich wird vom Kochfeld beheizt. Daher wird die Wärme nicht gleichmäßig verteilt und die Kochleistung verringert. Darüber hinaus können solche Kochtöpfe/-pfannen von großen Induktionskochfeldern möglicherweise nicht erkannt werden. Daher muss das Kochfeld entsprechend der Größe des ferromagnetischen Feldes ausgewählt werden.

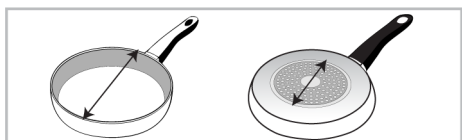

Empfohlene Kochtöpfe/-pfannengrößen

Kochzonendurchmesser - mm	Topfdurchmesser - mm
145	min. 100 - max. 145
180	min. 100 - max. 180
210	min. 140 - max. 210
240	min. 140 - max. 240
280	min. 125 - max. 280
320	min. 125 - max. 320
Kochzone mit breiter (Flexi-) Oberfläche	Breite 230 - Länge 390

Die Erkennung von Kochtöpfen/-pfannen durch die Induktionskochfelder hängt vom Durchmesser und Material des Ferroma-

- Einige Kochtöpfe/-pfannen haben einen Boden, der nicht ferromagnetische Materialien wie Aluminium enthält. Diese Arten von Kochtöpfen/-pfannen erwärmen sich möglicherweise nicht ausreichend oder werden vom Induktionskochfeld überhaupt nicht erkannt. In einigen Fällen kann eine Warnung vor fehlerhaften Kochtöpfen/-pfannen angezeigt werden.

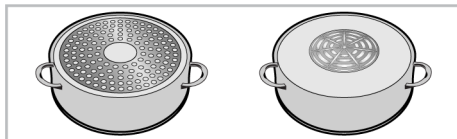

- i** Gleiche Verteilung des Kochgeschirrs rechts und links und mittlere Kochfelder für die Auswahl der Kochfelder wirken sich positiv auf die Kochleistung beim Kochen mehrerer Mahlzeiten auf den Induktionskochfeldern aus.

Kochtöpfe/-pfannen

Testen Sie anhand der folgenden Methoden, ob Ihr Topf mit dem Kochen mit einem Induktionskochfeld kompatibel ist.

1. Er ist kompatibel, wenn der Boden Ihres Topfes einen Magneten hält.
2. Er ist kompatibel, wenn  nicht blinkt, wenn Sie Ihren Topf auf das Induktionskochfeld stellen und das Kochfeld einschalten.

gneten im Boden der Töpfe/Pfannen ab. Um die Erkennung der Kochtöpfe/-pfannen zu gewährleisten und ein effizientes Ko-

chen zu erreichen, müssen die Kochtöpfe/-pfannen entsprechend der Größe Ihres Kochfelds ausgewählt werden. Die für Kochfeldgrößen empfohlenen Kochtopf-/pfannengrößen sind oben angegeben. Das Kochverhalten kann je nach Art und Größe des Topfes sowie Größe der Kochzone variieren. Für ein gleichmäßigeres Kochverhalten sollte eine etwas größere Kochzone als der Topf verwendet werden. Das Verwenden einer größeren Kochzone bedeutet bei Induktionskochfeldern keine Energieverschwendung, da die Hitze nur im Topfboden generiert wird.

Kochzone mit breiter Oberfläche (Flexi)

Ihr Kochfeld ist mit Kochfeldern mit breiten Oberflächen (Flexi-Oberflächen) ausgestattet. Sie können diese Kochfläche als einzelne, voneinander unabhängige Kochfelder für Ihre kleineren Kochtöpfe/-pfannen betreiben. Sie können die Kombinationsfunktion für diese Kochzonen aktivieren und sie

für Kochvorgänge mit Ihren großen Kochtöpfen in eine einzige Kochfläche umwandeln.

Sie können die Kochfelder I-II-III-IV rechts und links und das Zusatzkochfeld in der Mitte für Ihre kleinen Kochtöpfe/Pfannen verwenden. Wenn Sie jedoch mit zwei kleinen Kochtöpfen/Pfannen kochen möchten, werden die Kochfelder I-II und III-IV von einer einzigen Steuereinheit aus verwendet, d.h. wenn Sie Ihre kleinen Töpfe in diese Oberflächen stellen, werden Sie auf der gleichen Temperaturstufe kochen.

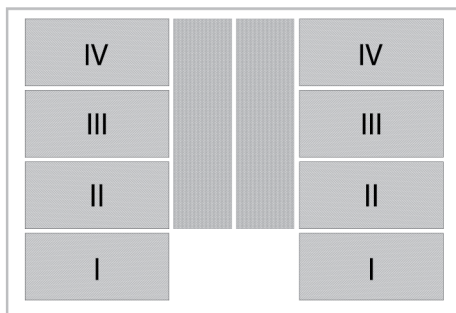

Verwendungsbeispiele für Kochtöpfe/Pfannen

	<p>Sie haben 4 separate Kochfelder in der Kochzone mit breiter Oberfläche. Sie können diese Kochzonen jedoch für zwei verschiedene Temperaturstufen wie I-II und III-IV verwenden. Wenn Sie beispielsweise in 4 separaten kleinen Töpfen kochen möchten, können die Kochfelder I-II mit einer einzelnen Temperaturstufe und die Kochfelder III-IV mit einer einzelnen Temperaturstufe versehen werden.</p>		<p>Stellen Sie die Töpfe/Pfannen für Kochvorgänge auf großen Kochtöpfen so auf, dass sie die Zentren beider Kochzonen abdecken und auf der Kochzone zentriert sind.</p>
	<p>Stellen Sie die Kochtöpfe/Pfannen entsprechend Ihrem Topf-/Pfannendurchmesser in die Mitte der einzelnen Kochfläche. Wenn Ihr Topf/Ihre Pfanne zwei Kochfelder bedeckt, sollte er/sie in der Mitte von zwei Kochfeldern platziert werden. Wenn er/sie ein Kochfeld bedeckt, sollte er/sie in der Mitte eines Kochfelds platziert werden.</p>		<p>Stellen Sie den Garvorgang mit einem einzelnen Kochtopf/einer Pfanne in die Mitte des Kochfelds. Stellen Sie den Topf/die Pfanne nicht zwischen die Kochflächen.</p>

Induktions-Zusatzkochzone

Ihr Kochfeld ist mit zusätzlichen Induktionskochfeldern mit breiten Oberflächen (Flexi-Oberflächen) ausgestattet. Sie können

die Kochfelder verwenden, die Sie mit Ihren großen Kochtöpfen/Pfannen zu Hilfsbereichen machen. Verwendungsbeispiele für Kochtöpfe/Pfannen sind unten aufgeführt.

Verwendungsbeispiele für Kochtöpfe/Pfannen

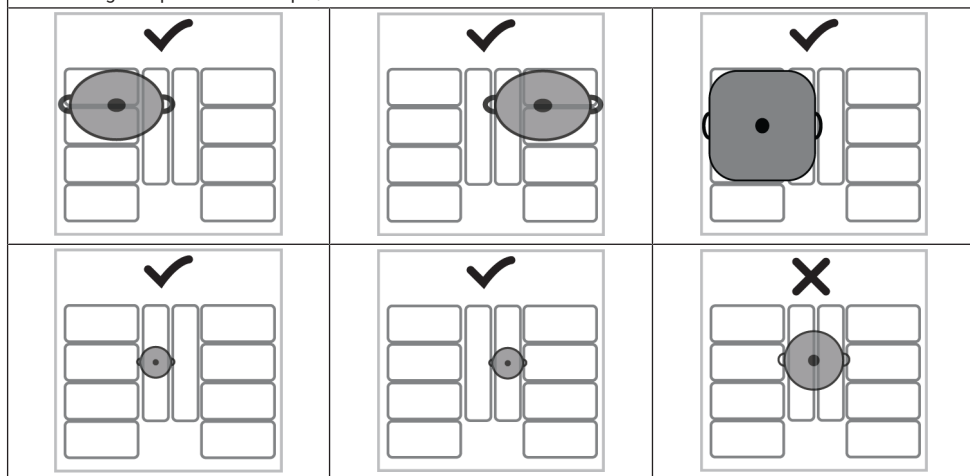

Beleuchtete Kochfelder Sie variiert je nach Produktmodell. Möglicherweise ist es auf Ihrem Produkt nicht verfügbar.

Kochzonen in Ihrem Kochfeld sind mit Beleuchtung gekennzeichnet. Kochzonen dürfen nicht sichtbar sein, wenn Ihr Kochfeld ausgeschaltet ist oder sich im Standby-Modus befindet. Wenn Sie Ihr Kochfeld einschalten, müssen die Leuchten aktiviert werden, die die Kochzonen anzeigen.

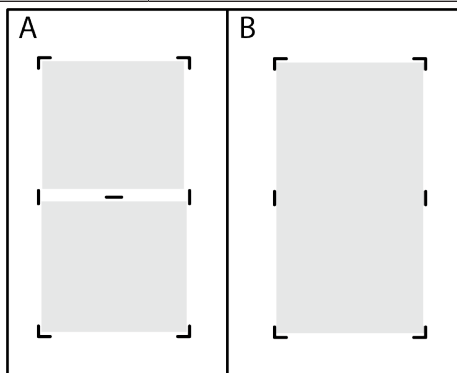

Wenn die beiden separaten Kochzonen (Abb. A) zu einer Großflächen-Kochzone verbunden werden (Abb. B) schaltet sich die mittlere Beleuchtung ab. Wenn die Großflächen-Kochzone wieder in zwei separate Kochzonen unterteilt wird, schaltet sich die mittlere Beleuchtung wieder ein.

5.2 Bedienfeld

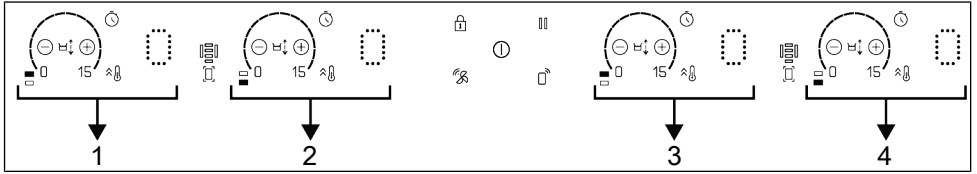

1 Links III- IV Kontrollanzeige

3 Rechts III- IV Kontrollanzeige

2 Links II- II Kontrollanzeige

4 Rechts II- II Kontrollanzeige



Ein/Aus-Taste



Taste für Tastensperre



Aktivieren/Deaktivieren der Timer-Taste



Schnellheiztaste/Taste für hohe Leistungsstufe (Booster)



Stopptaste



Auswahltaete für die Kochzone mit breiter Oberfläche



Timer-Erhöhungstaste



Timer-Verringerungstaste



Anzeige der aktiven Kochzone



Funktionstaste „Verschieben“



Symbol für die Verbindung zwischen Kochfeld und Haube (Kochfeld zu Haube) *



WLAN-Symbol **

* Sie variiert je nach Produktmodell. Möglicherweise ist es auf Ihrem Produkt nicht verfügbar.



Sämtliche Abbildungen dienen lediglich der Veranschaulichung. Das Aussehen Ihres Kochfeldes kann je nach Modell etwas abweichen.



Das Produkt wird über ein Sensorbedienfeld bedient. Bei jeder Berührung der Sensortasten hören Sie einen kurzen Quittungston.



Halten Sie das Bedienfeld stets sauber und trocken. Ein feuchtes und/oder verschmutztes Bedienfeld kann Funktionsstörungen verursachen.

Kochfeld einschalten

1. Berühren Sie die "⓪"-Taste am Bedienfeld.

⇒ Ihr Kochfeld ist jetzt einsatzbereit.



Falls innerhalb 20 Sekunden keine Tasten betätigt werden, wechselt das Kochfeld automatisch wieder in den Bereitschaftsmodus.



Wenn längere Zeit keine Tasten ("⓪"-Taste) betätigt werden, schaltet sich das Gerät aus Sicherheitsgründen von selbst ab.

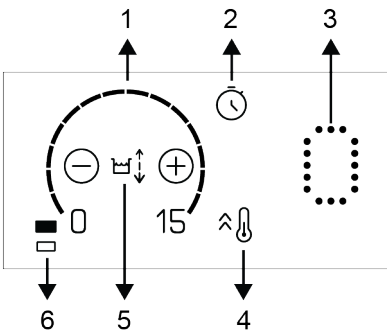

1 Einstellbereich (für die Heizstufeneinstellung)

2 Aktivieren/Deaktivieren der Timer-Taste

3 Anzeige der Kochbereich

Kochfeld abschalten

- Berühren Sie die "⌚"-Taste am Bedienfeld.
⇒ Das Kochfeld schaltet sich ab und wechselt in den Bereitschaftsmodus.

i Wenn das Symbol "🔥" oder "🔥" nach dem Abschalten in der Kochzonenanzeige erscheint, bedeutet dies, dass die jeweilige Kochzone noch heiß ist. Kochzonen nicht berühren!

Restwärmeanzeige

Wenn das Symbol "🔥" in der Kochzonenanzeige leuchtet, signalisiert dies, dass die jeweilige Kochstelle noch heiß ist und zum Warmhalten kleinerer Speisen verwendet werden kann. Beim Abkühlen verwandelt sich das Symbol in ein kleines "🔥".

i Bei unterbrochener Stromversorgung leuchtet die Restwärmeanzeige nicht, warnt also auch nicht vor heißen Kochzonen.

Kochzonen einschalten

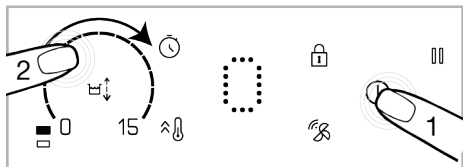

- Schalten Sie das Kochfeld mit der Taste "⌚" ein.
⇒ "0"-Symbol in Kochzonenanzeigen.
- Berühren Sie den Einstellbereich der Kochzone, die Sie einschalten möchten, und wischen Sie mit Ihrem Finger über den Bereich.

i Falls innerhalb 20 Sekunden keine Tasten betätigt werden, wechselt das Kochfeld automatisch wieder in den Bereitschaftsmodus.

Temperaturstufe einstellen

Durch Berühren des Einstellbereiches und indem Sie mit dem Finger darüber streichen, wählen Sie eine Temperaturstufe zwischen "0" und "15".

i Sie können eine einzelne Zusatzkochzone zum Garen verwenden. Nutzen Sie zur Temperatureinstellung die der linken oder rechten hinteren Kochzone.

i Zusatzkochzonen können selbstständig kochen. Dazu muss für die linke Zusatzkochzone die Temperaturstufe für die linke hintere Kochzone eingestellt werden; für die rechte Zusatzkochzone muss die Temperaturstufe für die rechte hintere Kochzone eingestellt werden.

Kochzonen abschalten:

- ✓ Eine ausgewählte Kochzone lässt sich auf zwei unterschiedliche Weisen abschalten:

- Durch Einstellen der Temperaturstufe auf "0":** Sie können eine Kochzone abschalten, indem Sie deren Temperaturstufe auf "0" einstellen.
- Durch Timer-gesteuerte Abschaltung der ausgewählten Kochzone:** Nach Ablauf der vorgegebenen Zeit schaltet der Timer die ihm zugewiesene Kochzone selbsttätig ab. Der Wert "0" oder "00" erscheint auf allen Anzeigen. Das Symbol "⌚" verschwindet aus dem Display. Nach Ablauf der Zeit erklingt ein Signalton. Zum Abstellen des Signaltons berühren Sie einfach eine beliebige Taste am Bedienfeld.

Breitkochzone einschalten (Sie variiert je nach Produktmodell. Möglicherweise ist es auf Ihrem Produkt nicht verfügbar.)

- Schalten Sie das Kochfeld mit der Taste "⌚" ein.
- Berühren Sie die Breitkochzone-Auswahl taste.

- ⇒ 0 wird im Display der Kochzone vorne links angezeigt und im gleichen Display erscheint das Symbol "0".

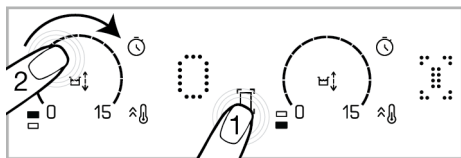

3. Durch Berühren des Einstellbereiches und indem Sie mit dem Finger darüber streichen, wählen Sie eine Temperaturstufe zwischen 0 und 15.

- ⇒ Sie können die Temperaturstufe im Einstellbereich beider Kochzonen ändern.



Beispielhaft wird dies anhand der linken breiten Kochzonen erläutert. Wenn sich auf der rechten Seite des Kochfeldes ebenfalls eine Breitkochzone befindet, gelten die Anweisungen auch für die besagte Kochzone.

Breitkochzone einschalten, wenn eine oder beide der linken Kochzonen arbeitet (Sie variiert je nach Produktmodell. Möglicherweise ist es auf Ihrem Produkt nicht verfügbar.)

- ✓ Wenn eine oder beide linke Kochzonen arbeiten, können Sie beide Kochzonen durch Einschalten der Breitkochzone kombinieren. Auf diese Weise können Sie eine breitere Kochzone mit denselben Werten nutzen.

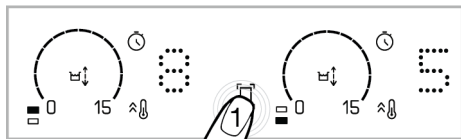

1. Berühren Sie die Auswahl Taste der Breitkochzone, wenn eine oder beide der linken Kochzonen arbeitet.

- ⇒ Der geringere Temperaturwert der zuvor gewählten Kochzonen erscheint im Display der Kochzone vorne links. Wenn eine Timer-Dauer

angegeben ist, erscheint der Timer-Wert der Kochzone mit dem niedrigeren Wert im Display.



2. Sie können den Temperaturwert anschließend ändern, indem Sie die gewünschte Temperatur im Einstellbereich beider Kochzonen festlegen.



Wenn Sie die Taste der Breitkochzone berühren, während die Breitkochzone aktiv ist, werden die Kochzonen wieder getrennt und abgeschaltet.

Breitkochzone abschalten

- ✓ Die Breitkochzone lässt sich auf drei unterschiedliche Weisen abschalten:

- Durch Einstellen der Temperaturstufe auf „0“:** Sie können die Breitkochzone abschalten, indem Sie deren Temperaturstufe auf „0“ einstellen.
- Durch Timer-gesteuerte Abschaltung der Breitkochzone:** Nach Ablauf der vorgegebenen Zeit schaltet der Timer die Breitkochzone selbsttätig ab. 0 erscheint in der linken Kochzonenanzeige, 00 erscheint in der Timeranzeige. Die Leuchte der "0"-Taste in der hinteren linken Kochzonenanzeige erlischt.
- Durch 3 Sekunden langes Berühren des Breitkochzone-Symbols:** Wenn Sie das Breitkochzone-Symbol 3 Sekunden lang berührt halten, wird die Kochzone abgeschaltet.

"Autoflexi"-Modus (Aktivieren der automatischen Großflächen-Kochzone)

Wenn der Topf wie unten gezeigt auf mehrere Kochstellen gestellt wird, wird der Modus "flexi" (Großflächen-Kochzone) automatisch aktiviert. Drücken Sie einmal auf "flexi", um diesen Modus zu verlassen.

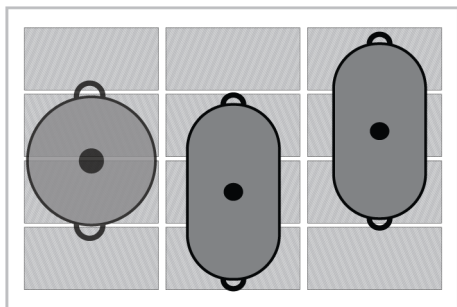

Hochleistungseinstellung (Turboheizen)

Mit der Turboheizen-Funktion können Sie bei maximaler Leistung erhitzen. Wir raten davon ab, diese Funktion längere Zeit zu nutzen. Die Turboheizen-Funktion kann eventuell nicht bei sämtlichen Kochzonen genutzt werden. Wenn die Turboheizen-Zeit (vgl. Tabelle der Betriebszeitgrenzen) abgelaufen ist, schaltet sich die Kochzone ab.

Turboheizen direkt auswählen:

1. Schalten Sie das Kochfeld mit der Taste "ⓘ" ein.
2. Berühren Sie die Taste "↕".

⇒ Die Kochzone, die aktiviert wurde, arbeitet mit maximaler Leistung und das animierte Turboheizen-Symbol "⏩" erscheint im Display der Kochzone. Wenn die Turboheizen-Zeit (vgl. Tabelle der Betriebszeitgrenzen) abgelaufen ist, schaltet sich die Kochzone ab.

Turboheizen bei aktiver Kochzone auswählen:

1. Berühren Sie "↕", während das Kochfeld eingeschaltet und die entsprechende Kochzone aktiv ist.



Der Booster kann nur für eine der Zonen auf derselben Seite (links oder rechts) aktiviert werden. Falls eine der Kochzonen auf derselben Seite bei einer bestimmten Temperaturstufe arbeitet, kann der Booster nicht für die andere Kochzone auf derselben Seite eingestellt werden. Wenn die große Kochzone aktiv ist, kann der Booster nicht für diese Kochzonen eingestellt werden.

2. Die ausgewählte Kochzone arbeitet nun mit maximaler Leistung, 3 Leuchten blinken in der Kochzonenanzeige. Nach Ablauf der Turboheizen-Zeit schaltet die Kochzone auf die zuvor eingestellte Temperaturstufe zurück, die ausgewählte Temperaturstufe wird angezeigt.

Hochleistungseinstellung (Turboheizen) vorzeitig ausschalten:

Durch Berühren der "↕" -Taste lässt sich die Turboheizen-Einstellung jederzeit abschalten.

Tastensperre

Mit der Tastensperre können Sie das Kochfeld **im Betrieb** gegen unabsichtliche Bedienung sperren.

Tastensperre aktivieren

1. Berühren Sie "⏸" zum Sperren des Bedienfelds 3 Sekunden lang.
 - ⇒ Falls bei aktiver Tastensperre Tasten betätigt werden, blinkt die Anzeigeleuchte der Taste "⏸".

i Die Tastensperre lässt sich nur im Betrieb einschalten. Bei aktiver Tastensperre reagiert das Kochfeld nur noch auf die Taste "⓪". Falls andere Tasten berührt werden, blinkt die Anzeileuchte der Taste "🔒" und zeigt damit an, dass die Tastensperre aktiv ist. Falls Sie das Kochfeld bei aktiver Tastensperre abschalten, müssen Sie die Tastensperre zum Einschalten des Kochfeldes wieder aufheben.

Tastensperre abschalten

- Halten Sie die Taste "🔒" 3 Sekunden lang gedrückt.
 - ⇒ Ein Signalton erklingt zur Bestätigung. Die Anzeileuchte der Taste "🔒" erlischt, das Bedienfeld ist wieder freigegeben.

Timerfunktionen

Diese Funktion vereinfacht das Garen. Sie müssen bei der Zubereitung nicht ständig in der Nähe des Kochfeldes bleiben. Die Kochzone schaltet sich am Ende der von Ihnen ausgewählten Zeit automatisch aus.

Timer einschalten

- Schalten Sie das Kochfeld mit der Taste "⓪" ein.
 - ⇒ "0" erscheint in den Kochzonenanzeigen.
- Erhöhen Sie die Stufe der Kochzone, die Sie einschalten möchten.
- Berühren Sie zum Aktivieren des Timers die Taste "⌚".
 - ⇒ "00" erscheint im Display der jeweiligen Kochzone.

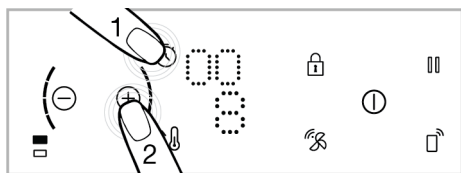

- Stellen Sie die gewünschte Dauer mit den Tasten "⊕" und "⊖" ein.
- Berühren Sie "⌚" zum Bestätigen der Einstellung. Wenn Sie "⌚" nicht berühren, wird die Einstellung nach einigen Sekunden automatisch abgebrochen.

i Der Timer kann nur bei bereits aktiven Kochzonen verwendet werden.

i Wiederholen Sie die obigen Schritte bei Bedarf mit weiteren Kochzonen, für die Sie ebenfalls einen Timer einstellen möchten.

i Der Timer kann erst dann eingestellt werden, wenn zuvor Kochzone und Temperaturstufe ausgewählt wurden.

Timer abschalten

Nach Ablauf der eingestellten Zeit schaltet sich das Kochfeld automatisch ab, ein Signalton erklingt. Den Signalton können Sie durch Berühren einer beliebigen Taste abschalten.

Timer vorzeitig abschalten

Bei vorzeitiger Abschaltung des Timers arbeitet das Kochfeld mit der zuvor eingestellten Temperaturstufe bis zum Abschalten weiter. Der Timer lässt sich auf zwei unterschiedliche Weisen vorzeitig abschalten:

Timer durch Einstellung der Zeit auf "00" abschalten:

- Wählen Sie die Kochzone, die Sie abschalten möchten.
- Wählen Sie den Timer der Kochzone durch Berühren der Taste "⌚".
- Verringern Sie den Wert durch Berührung der Tasten "⊕" und "⊖", bis "00" im Display der relevanten Kochzone angezeigt wird.

Timer abschalten, indem Sie seine Taste etwa 3 Sekunden berühren:

Berühren Sie die Taste "⏸" der relevanten Kochzone 3 Sekunden lang; "⏸" erlischt vollständig und der Timer wird abgebrochen.

Verschieben-Funktion verwenden

Diese Funktion vereinfacht den schnellen Wechsel verschiedenen Kochstufen durch Verschieben des Kochgeschirrs, ohne dass Sie auf das Bedienfeld zugreifen müssen. Dadurch müssen Sie die Temperatur nicht jedes Mal erhöhen oder verringern.



Zur Aktivierung der Verschieben-Funktion darf das Kochgeschirr nur eine oder zwei Kochzonen abdecken.

So aktivieren Sie die „Verschieben“-Funktion:

- Berühren Sie "⏻" zum Einschalten des Kochfeldes.
- Stellen Sie Ihr Kochgeschirr entsprechend der gewünschten Anfangsstufe auf die linke oder rechte Kochzone. Stellen Sie sicher, dass es beide Kochzonen abdeckt.
- Berühren Sie einmal "⏻".
⇒ Das Symbol "↕" leuchtet halbhell.
- Berühren Sie einmal die Taste "↕". Das Symbol "↕" leuchtet vollhell und die Funktion „Verschieben“ ist aktiviert. Jetzt brauchen Sie für die gewünschte Kochstufe das Kochgeschirr nur auf die andere Kochzone zu schieben.

Diese Funktion ermöglicht Ihnen einen schnellen Wechsel zwischen 3 Kochzonen:

Stufe 3 (Warmhalten): Wenn Sie Ihr Kochgeschirr auf den hintersten beiden Kochzonen der linken und rechten Kochzone platzieren, arbeitet das Kochfeld bei Stufe 3.

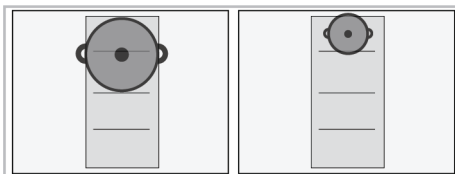

Stufe 8 (Sieden): Wenn Sie Ihr Kochgeschirr auf den mittleren beiden Kochzonen der linken und rechten Kochzone platzieren, arbeitet das Kochfeld bei Stufe 9.

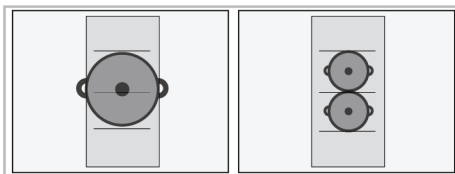

Stufe 15 (Braten): Wenn Sie Ihr Kochgeschirr auf den vorderen beiden Kochzonen der linken und rechten Kochzone platzieren, arbeitet das Kochfeld bei Stufe 15.

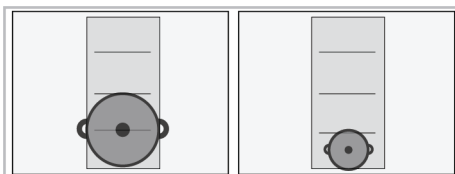

Bei Verwendung der „Verschieben“-Funktion kann der Timer für die Kochzonen nicht genutzt werden.



Wenn sich ein Kochgeschirr auf der Zusatzkochzone befindet, kann die „Verschieben“-Funktion nicht genutzt werden.



Befindet sich eine Pfanne auf der jeweiligen Zusatzkochzone, kann die Funktion „Bewegen“ nicht genutzt werden.



Falls das Kochgeschirr drei Kochzonen abdeckt, wird die „Verschieben“-Funktion abgebrochen.

Stoppfunktion

- ✓ Mit dieser Funktion können Sie alle an einem Kochfeld aktiven Funktionen (mit Ausnahme des Timers) stoppen.



Falls Timer gestartet wurden, laufen diese auch beim Stopp unbeeinflusst weiter.

1. Berühren Sie im laufenden Betrieb die Taste "⏏".

⇒ Alle aktiven Kochzonen arbeiten bei minimaler Stufe weiter.

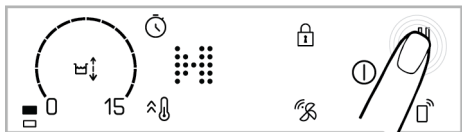

2. Durch erneutes Berühren der Taste "⏏" werden sämtliche abgeschalteten Kochzonen wieder eingeschaltet; die vorherigen Einstellungen bleiben dabei erhalten.



Wenn die Stopptaste gedrückt wird, erscheint das Symbol "⏏" in den Displays der Kochzonen, die vor Betätigung dieser Taste aktiv waren.

Energieverwaltungsfunktion

Ihr Gerät verfügt über eine Energieverwaltungsfunktion. Mit dieser Funktion können Sie die Gesamtleistungseinstellung ändern, die der Wälzfräser ziehen wird. Es gibt 9 verschiedene Ebenen für die Energieverwaltungsfunktion.

Optionen zur Energieverwaltung - einstellbare Gesamtleistungspegel

P1	1,2 kW
P2	2,4 kW
P3	3 kW
P4	3,6 kW
P5	4,4 kW
P6	5,4 kW
P7	5,7 kW
P8	6,7 kW
P9	7,4 kW

Mit den Kochzone Ausschaltposition,

1. Berühren Sie die Taste "⏏" um das Kochfeld einzuschalten.
2. Berühren Sie die linke hintere Kochzone "⏏", dann die linke vordere Kochzone "⏏" und schließlich die "⏏"-Taste, ohne den Finger zu heben. Der Ton ertönt, wenn jede Taste berührt wird.
3. Die auf der linken hinteren Kochzonenanzeige eingestellte Leistungsmanagement-Ebene und der Gesamtleistungswert dieser Ebene erscheinen auf der linken vorderen Kochzonenanzeige. Hören Sie auf, die 3 Tasten zu berühren, nachdem die Werte erscheinen.
4. Wechseln Sie zwischen den Stufen durch Berühren der Taste "⏏" und stellen Sie den Gesamtleistungswert ein, den Sie einstellen möchten.
5. Bestätigen Sie die Einstellung durch Berühren der Taste "⏏" und schalten Sie den Brenner aus. Der von Ihnen eingestellte Gesamtleistungswert wird aktiviert.



Je nach eingestellter Gesamtleistungsstufe können die Temperaturstufen, die Sie den Kochzonen geben können, variieren. Abhängig von der Leistungseinstellung des Kochfeldes kann das den Kochzonen zugeordnete Temperaturniveau automatisch sinken. Dies ist kein Fehler.

Induktionskochzonen sicher und effektiv einsetzen

Funktionsweise: Als Merkmal seiner Funktionsweise erhitzt das Induktionskochfeld das Kochgeschirr selbst. Daher bietet es im Vergleich zu anderen Kochfeldarten verschiedene Vorteile. Es arbeitet effizienter und die Oberfläche des Kochfeldes erhitzt sich nicht.

Ihr Induktionskochfeld ist mit ausgezeichneten Sicherheitssystemen ausgestattet, die beim Einsatz maximale Sicherheit bieten.



Ihr Kochfeld ist je nach Modell mit Induktionskochzonen mit einem Durchmesser von 145, 180, 210 und 280 mm ausgestattet. Dank der Induktionsfunktion wird automatisch erkannt, auf welcher Kochzone Kochgeschirr platziert wurde. Energie wird nur dort erzeugt, wo das Kochgeschirr mit der Kochzone in Kontakt steht; dadurch wird ein minimaler Energieverbrauch gewährleistet.

Betriebszeitbegrenzungen

Ihr Kochfeld ist mit einer praktischen Betriebszeitbegrenzung ausgestattet. Wenn Sie bei einer oder mehreren Kochzonen das Abschalten vergessen sollten, werden die Kochzonen nach Ablauf einer bestimmten Zeit (siehe Tabelle 1) automatisch abgeschaltet. Falls die Kochzone mit einem Timer arbeitet, wird auch die Timeranzeige mit abgeschaltet.

Die Betriebszeitbegrenzung ist von der ausgewählten Temperaturstufe abhängig. Die maximale Betriebszeit wird bei dieser Temperaturstufe angewandt. Nachdem eine Kochzone auf diese Weise abgeschaltet wurde, kann sie natürlich auch wieder eingeschaltet werden.

Temperaturstufe	Betriebszeitbegrenzung in Stunden
0	0
1	6
2	6
3	5
4	5
5	4
6	4
7	3
8	3
9	2
10	2
11	1,5
12	1,5
13	1,5
14	1
15	1
Schnellaufheizung	10 Minuten

Tabelle 1: Betriebszeitbegrenzungen

Überhitzungsschutz

Ihr Kochfeld ist mit einigen Sensoren ausgestattet, die einen guten Schutz gegen Überhitzung bieten. Folgendes gilt bei Überhitzung:

- Aktive Kochzonen können abgeschaltet werden.
- Die Temperaturstufe kann verringert werden. Dies wird allerdings nicht angezeigt.

Überlaufsicherheitssystem

Ihr Kochfeld ist mit einem Überlaufsicherheitssystem ausgestattet. Falls überlaufende Speisen auf das Bedienfeld gelangen, trennt das System sofort die Stromversorgung; das Kochfeld schaltet sich aus. Währenddessen erscheint "E" oder "F" auf der Anzeige.

Präzise Leistungseinstellungen

Ein Merkmal seiner Arbeitsweise ist, dass das Induktionskochfeld umgehend auf die Befehle reagiert. Es ändert die Leistungseinstellungen sehr schnell. Dadurch können Sie verhindern, dass Speisen in einem Kochgeschirr (Wasser, Milch etc.) überkochen; selbst wenn dies kurz bevorsteht.



Halten Sie die Oberfläche des Bedienfeldes sauber. Möglicherweise die Warnung einer Funktionsstörung ausgegeben.



Kochgeschirr darf nicht auf dem Sensorbedienfeld platziert werden.

Hob ≈ Hood Verbindung (Sie variiert je nach Produktmodell. Möglicherweise ist es auf Ihrem Produkt nicht verfügbar.)

Wenn an Ihrem Kochfeld das "☞" Symbol vorhanden ist, ist es in der Lage, sich mit der Dunstabzugshaube zu verbinden. Wenn Kochfeld und Dunstabzugshaube miteinander verbunden sind, passt sich die Leistungsstufe der Haube automatisch an die gewählte Kochstufe an. Dazu verbinden Sie zunächst Kochfeld und Haube miteinander. Anschließend können Sie die Verbindung am Kochfeld aktivieren und erlauben so, dass Kochfeld und Haube miteinander arbeiten.

Kochfeld und Haube aufeinander abstimmen

Kochfeld und Haube müssen nur einmalig aufeinander abgestimmt werden. Danach können Sie die Verbindung der beiden Geräte immer über das Kochfeld aktivieren.

1. Schalten Sie das Kochfeld mit der Taste "⓪" ein.
2. Berühren Sie die "☞" Taste für ca. 3 Sekunden.

⇒ Das "☞" Symbol blinkt im Display.

3. Aktivieren Sie die Funktion zur Abstimmung mit dem Kochfeld an Ihrer Haube (siehe Bedienungsanleitung der Haube). Das entsprechende Symbol an der Haube beginnt zu blinken.

⇒ Wenn die Abstimmung der beiden Geräte abgeschlossen ist, wird das "☞" Symbol am Kochfeld und das entsprechende Symbol an der Haube dauerhaft leuchten.

Aktivieren der Verbindung zwischen Kochfeld und Dunstabzugshaube

1. Schalten Sie das Kochfeld mit der "⓪" Taste ein.
 2. Berühren Sie das "☞" Symbol am Kochfeld.
 3. Wenn die Aktivierung abgeschlossen ist, wird das "☞" Symbol am Kochfeld und das entsprechende Symbol an der Haube dauerhaft leuchten.
- ⇒ Abhängig von der Kochstufe wird die Haube automatisch starten bzw. die Leistungsstufe anpassen.

Nutzung der "HomeWhiz" -App

- ✓ Wenn Ihr Kochfeld ein "☞" Symbol aufweist, können Sie Ihr Kochfeld via Tablet / Smartphone steuern. Führen Sie die nachfolgenden Schritte aus, um Ihr Kochfeld via Tablet / Smartphone zu steuern und zu kontrollieren. Laden Sie die "HomeWhiz" -App aus dem App Store Ihres Anbieters auf Ihr Tablet / Smartphone herunter.

1. Starten Sie die heruntergeladene App.
2. Berühren Sie „Gerät hinzufügen / entfernen“.
3. Wählen Sie das Modell "☞" aus den Optionen der Anwendung aus.
4. Folgen Sie den Anweisungen auf Ihrem Tablet / Smartphone, um die Einstellung abzuschließen.

5. Halten Sie die "☐" Taste für 3 Sekunden gedrückt und lassen Sie sie anschließend los. Das, "☐" Symbol beginnt zu blinken. Nun können Sie Ihr Tablet / Smartphone verbinden.
6. Verbinden Sie sich mit dem Kochfeld indem Sie Name und Passwort in der App eingeben.
7. Wählen Sie Ihr WLAN aus der Liste und verbinden Sie das Kochfeld mit dem WLAN. (WLAN-Passwort erforderlich). Wenn die Verbindung aufgebaut wurde, wird das, "☐" Symbol kontinuierlich im Display blinken. Nachdem Sie Ihrem Kochfeld im Bereich „Geräte hinzufügen / entfernen“ einen Namen gegeben haben, können Sie das Kochfeld benutzen.

 "HomeWhiz", unterstützt 2,4-GHz-Frequenzband.

 Wenn die WLAN-Verbindung nicht innerhalb von 5 Minuten hergestellt werden kann, nachdem Sie das "☐" Symbol für 3 Sekunden gedrückt gehalten haben, wird die "HomeWhiz" App das Installationsmenü automatisch verlassen und das "☐" Symbol verschwindet.

 Die "HomeWhiz" App auf Ihrem Tablet / Smartphone wird Sie durch die Nutzung der App und den Aufbau der Verbindung führen.

 Die Verbindung muss aktiv sein, um das "HomeWhiz" Menü aufzurufen.

 Solange die "HomeWhiz" Verbindung aktiv ist, können Sie Ihr Kochfeld sowohl über das Display des Gerätes als auch über die App auf Ihrem Tablet / Smartphone steuern und kontrollieren.

 Um die "HomeWhiz" Verbindung zu trennen, halten Sie die "☐" einen Augenblick lang gedrückt. Danach wird das "☐" Symbol im Display gelöscht.

 Falls es einen Stromausfall gibt während Ihre "HomeWhiz" Verbindung aktiv ist, wird diese getrennt und "HomeWhiz" schaltet sich automatisch ab.

Bedienung des Kochfelds via Tablet / Smartphone

1. Starten Sie die "HomeWhiz" App, die Sie zuvor auf Ihrem Tablet / Smartphone installiert haben.

⇒ Ihr Gerät wird in der App sichtbar sein.

2. Berühren Sie Ihr Gerät.

⇒ Auf diesem Bildschirm können Sie das Temperaturniveau der Kochzonen, die Tastensperre, die Aktivierung der Verbindung zwischen Kochfeld und

⇒ Dunstabzugshaube (Kochfeld zu Dunstabzugshaube) und andere Einstellungen sehen.

 Aus Sicherheitsgründen können keine Einstellungen am Tablet/Telefon vorgenommen werden.

"HomeWhiz" App beenden

Wenn Ihr Tablet / Smartphone mit dem Produkt verbunden ist, berühren Sie die "☐" Taste. Das "☐" Symbol erlischt. Nun ist die Verbindung mit Ihrem Tablet / Smartphone getrennt.

Ein verbundenes Produkt löschen

1. Berühren Sie gleichzeitig die "☐" und die "☐" Taste.

⇒ Die "☐" und "☐" Symbole beginnen zu blinken und ein Signalton ertönt.

2. Sobald die "⏏" und "⏏" Symbole aufhören zu blinken, ist der Lösch-Vorgang abgeschlossen.



Um den Löschvorgang durchführen zu können, müssen Sie über eine Netzwerkverbindung verfügen und das Produkt muss mit dem Netzwerk verbunden sein.

Einhaltung der Normen und Prüfhinweise / EU-Konformitätserklärung

	Die Entwicklungs-, Herstellungs- und Verkaufsphase dieses Produkts erfolgt gemäß den Sicherheitsvorschriften, die in allen relevanten Gesetzen der Europäischen Union festgelegt sind.
Frequenzband	: 2.4 Ghz
Max. Sendeleistung	: max. 100 mW
CE-Konformitätserklärung	
Arçelik A.Ş. erklärt, dass dieses Produkt die Anforderungen der Richtlinie 2014/53/EU erfüllt. Eine ausführliche RO-TE Konformitätserklärung finden Sie online auf der Website support.grundig.com unter den zusätzlichen Dokumenten auf der Produktseite für Ihr Produkt.	

Der definierte Supportzeitraum für Softwareupdates im Zusammenhang mit der Cybersicherheit des Produkts ist der Garantie-

zeitraum des Produkts. Nach diesem Zeitraum werden Cybersicherheits-bezogene Software-Updates nicht garantiert.

6 Allgemeine Hinweise zum Backen

In diesem Abschnitt finden Sie Tipps zur Zubereitung und Backen Ihrer Speisen.

6.1 Allgemeine Warnhinweise zum Kochen mit Kochfeld

Allgemeine Warnhinweise zum Kochen mit Kochfeld

- Füllen Sie Kochgeschirr maximal bis zu einem Drittel mit Öl. Lassen Sie das Kochfeld niemals unbeaufsichtigt, wenn Sie mit heißem Öl arbeiten. Überhitzte Öle und Fette können Brände verursachen. Versuchen Sie niemals, Fettbrände mit Wasser zu löschen! Falls Öle oder Fette Feuer fangen, ersticken Sie die Flammen mit einer Löschdecke, notfalls mit einem leicht feuchten Tuch. Trennen Sie den Herd von der Stromversorgung, falls dies gefahrlos möglich ist. Rufen Sie die Feuerwehr.
- Entfernen Sie vor dem Braten von Lebensmitteln immer das überschüssige Wasser und geben Sie es langsam in das erhitzte Öl. Stellen Sie sicher, dass Tiefkühlkost vor dem Braten aufgetaut ist.
- Stellen Sie beim Erhitzen von Öl sicher, dass der von Ihnen verwendete Topf trocken ist, und halten Sie den Deckel offen.
- Empfehlungen zum energiesparenden Kochen finden Sie im Abschnitt „Umwelthinweise“.
- Wenn beim Erhitzen der Milch die Werte "15" oder "P" verwendet werden, erhitzen Sie diese unbedingt unter Rühren, damit der Boden nicht hält. Für eine kontrollierte Heizung können Sie die Einstellung 12 oder 13 verwenden.
- Gartemperaturen und Garzeiten unterschiedlicher Speisen ändern sich je nach Rezept und Menge. Deswegen geben wir solche Werte mit einem gewissen Spielraum an.

7 Wartung und Reinigung

DE

7.1 Allgemeine Reinigungshinweise

Allgemeine Warnungen

- Warten Sie, bis das Produkt abgekühlt ist, bevor Sie das Produkt reinigen. Heiße Oberflächen verursachen Verbrennungen!
- Tragen Sie die Reinigungsmittel nicht direkt auf die heißen Oberflächen auf. Dies kann zu dauerhaften Flecken führen.
- Das Produkt muss nach jedem Vorgang gründlich gereinigt und getrocknet werden. Deshalb müssen Speisereste leicht zu reinigen sein und ein Verbrennen dieser Rückstände zu verhindern sein, wenn das Produkt später wieder verwendet wird. Deshalb verlängert sich die Lebensdauer des Geräts und häufig auftretende Probleme werden verringert.
- Verwenden Sie zur Reinigung keine Dampf Reinigungsmittel.
- Einige Detergenzien oder Reinigungsmittel können die Oberfläche beschädigen. Ungeeignete Reinigungsmittel sind: Bleichmittel, ammoniak-, säure- oder chloridhaltige Reinigungsmittel, Dampfreiniger, Entkalker, Flecken- und Rostentferner, scheuernde Reinigungsmittel (Cremereiniger, Scheuerpulver, Scheuercreme, Scheuer- und Kratzbürsten, Draht, Schwämme, Reinigungstücher mit Schmutz- und Waschmittelrückständen).
- Bei der Reinigung nach jedem Gebrauch wird kein spezielles Reinigungsmaterial benötigt. Reinigen Sie das Gerät mit Spülmittel, warmem Wasser und einem weichen Tuch oder Schwamm. Anschließend trocknen Sie alles mit einem trockenen Tuch gut ab.
- Achten Sie darauf, dass nach dem Reinigen keine Flüssigkeit im Ofeninneren zurückbleibt, entfernen Sie Speisereste am besten gleich beim Kochen.
- Waschen Sie keine Bestandteile Ihres Gerätes in der Spülmaschine.

Für die Kochfelder:

- Saurer Schmutz wie Milch, Tomatenmark und Öl kann bleibende Flecken auf den Kochfeldern und den Komponenten der Kochfelder verursachen. Reinigen Sie überfließende Flüssigkeiten sofort nach dem Abkühlen des Kochfeldes, indem Sie ihn ausschalten.

Inox - Edelstahlteile

- Verwenden Sie keine säure- oder chlorhaltigen Reinigungsmittel, um Oberflächen und Griffe aus Edelstahl-Inox zu reinigen.
- Oberflächen aus Edelstahl-Inox können mit der Zeit ihre Farbe ändern. Das ist normal. Reinigen Sie nach jedem Betrieb mit einem Reinigungsmittel, das für Oberflächen aus Edelstahl oder Inox geeignet ist.
- Reinigen Sie sie mit einem weichen Seifentuch und einem flüssigen (nicht kratzenden) Reinigungsmittel, das für Inox-Oberflächen geeignet ist, und wischen Sie sie in eine Richtung ab.
- Entfernen Sie Kalk-, Öl-, Stärke-, Milch- und Proteinflecken auf den Glas- und Ino-oberflächen, umgehend ohne zu warten. Bestimmte Flecken können bei längerer Einwirkzeit Rost verursachen.
- Reinigungsmittel, die auf die Oberfläche gesprüht/aufgetragen werden, sollten sofort gereinigt werden. Abrasive Reiniger, die auf der Oberfläche verbleiben, lassen die Oberfläche weiß werden.

Glasflächen

- Verzichten Sie beim Reinigen der Glasflächen auf Metallschaber und Scheuermittel. Solche Hilfsmittel können das Glas zerkratzen oder blind machen.
- Reinigen Sie das Gerät mit Spülmittel, warmem Wasser und einem Mikrofaser-tuch speziell für Glasoberflächen und trocknen Sie es mit einem trockenen Mikrofaser-tuch.
- Falls nach dem Reinigen Rückstände verbleiben sollten, wischen Sie diese mit kaltem Wasser ab, anschließend trocknen

Sie mit einem sauberen trockenen Mikrofasertuch nach. Reinigungsmittelrückstände können das Glas beim nächsten Einsatz beschädigen.

- Versuchen Sie unter keinen Umständen, angetrocknete Reste am Glas mit Wellenschliffmessern, Stahlwolle, Metallschabern oder ähnlichen Werkzeugen zu reinigen.
- Kalkflecken (gewöhnlich gelblich bis bräunlich, manchmal auch rötlich) am Glas beseitigen Sie am besten mit handelsüblichem Kalkentferner oder kalklösenden Hausmitteln.
- Wenn die Oberfläche stark verschmutzt ist, tragen Sie das Reinigungsmittel mit einem Schwamm auf den Fleck auf und warten Sie lange, bis er richtig funktioniert. Anschließend reinigen Sie die Glasfläche mit einem feuchten Tuch.
- Verfärbungen und Flecken auf den Glasflächen treten im Laufe der Zeit unweigerlich auf, dies ist völlig normal.

Kunststoff- und lackierte Teile

- Reinigen Sie Kunststoff- und lackierte Teile mit Spülmittel, warmem Wasser und einem weichen Tuch oder Schwamm. Anschließend trocknen Sie alles mit einem trockenen Tuch gut ab.
- Verzichten Sie auf Metallschaber und Scheuermittel. Sie können die Oberflächen Schaden nehmen.
- Stellen Sie sicher, dass die Verbindungen der Komponenten des Produkts nicht so feucht und mit Reinigungsmittel belassen werden. Andernfalls kann es zu Korrosion an diesen Verbindungen kommen.

8 Fehlerbehebung

Sollte das Problem nach dem Ausführen der hier gegebenen Anweisungen fortbestehen, wenden Sie sich bitte an den Kunden-

7.2 Reinigung des Kochfelds

Glaskochfläche

Befolgen Sie die Reinigungsschritte für die Glasoberflächen im Abschnitt „Allgemeine Reinigungsinformationen“ für die Reinigung der Glaskochfläche. In besonderen Fällen können Sie die Reinigung gemäß den folgenden Informationen abschließen.

- Stark zuckerhaltige Speisereste wie von Pudding, Stärke oder Sirup sollten sofort im warmen oder heißen Zustand entfernt werden, bevor sie Gelegenheit zum Abkühlen erhalten. Andernfalls kann es zu irreparablen Beschädigungen der Glaskochflächen kommen.
- Verwenden Sie keine Reinigungsmittel für Reinigungsvorgänge, die Sie bei heißem Kochfeld durchführen. Andernfalls können bleibende Flecken auftreten.

7.3 Bedienfeld reinigen

- Wischen Sie die Panele und die Knöpfe mit einem feuchten, weichen Tuch ab und trocknen Sie sie mit einem trockenen Tuch. Entfernen Sie nicht die darunter liegenden Knöpfe und Dichtungen, um die Platte zu reinigen. Das Bedienfeld und die Knöpfe können beschädigt werden.
- Verwenden Sie beim Reinigen der Inox-Bedienfelder mit Knopfregler keine Inox-Reinigungsmittel um die Knöpfe. Die Anzeigen um den Drehknopf können gelöscht werden.
- Reinigen Sie die Sensorflächen mit einem weichen, leicht feuchten Tuch, trocknen Sie danach mit einem trockenen Tuch gut nach. Wenn Ihr Gerät mit einer Kindersicherung ausgestattet ist, stellen Sie diese vor dem Reinigen des Bedienfeldes ein. Andernfalls kann es zum ungewollten Auslösen verschiedener Funktionen kommen.

dienst oder den Fachhändler. Versuchen Sie niemals ihr Gerät selbständig zu reparieren.

Das Produkt funktioniert nicht.

- Sicherung ist möglicherweise defekt oder durchgebrannt. >>> Überprüfen Sie die Sicherungen im Sicherungskasten. Falls nötig, ersetzen oder reaktivieren Sie sie.
- Das Gerät darf nicht an eine (geerdete) Steckdose angeschlossen werden. >>> Prüfen Sie, ob das Gerät an der Steckdose angeschlossen ist.
- (Falls Ihr Gerät über eine Zeitschaltuhr verfügt) Die Tasten auf dem Bedienfeld funktionieren nicht. >>> Wenn Ihr Produkt über eine Tastensperre verfügt, ist die Tastensperre möglicherweise aktiviert, deaktivieren Sie die Tastensperre.
- Wenn sich das Kochfeld beim Drücken der Ein-/Aus-Taste nicht einschaltet >>> Ziehen Sie den Netzstecker und warten Sie mindestens 20 Sekunden, bevor Sie ihn einstecken.
- Es hat einen Überhitzungsschutz. >>> Warten Sie, bis Ihr Kochfeld abgekühlt ist.
- Entsprechende Töpfe dürfen nicht verwendet werden. >>> Überprüfen Sie Ihre Töpfe.

Das Symbol leuchtet immer auf dem Display der Kochfeldzone.

- Auf das Kochfeld dürfen keine Töpfe gestellt werden. >>> Prüfen Sie, ob sich ein Topf auf der Kochzone befindet.
- Ihr Topf ist möglicherweise nicht induktionsgeeignet. >>> Prüfen Sie, ob Ihr Herd für das Induktionskochfeld geeignet ist.
- Möglicherweise ist der Topf nicht richtig auf der Kochzone zentriert oder die Bodenfläche der Pfanne ist für die ausgewählte Kochzone nicht breit genug. >>> Zentrieren Sie das Kochfeld, indem Sie einen Topf wählen, der breit genug für die Kochfeldzone ist.
- Der Topf oder die Kochzone sind möglicherweise zu heiß. >>> Warten Sie, bis sie abgekühlt sind.

Die ausgewählte Kochfeldzone schaltet sich während des Betriebs plötzlich aus.

- Die Garzeit des ausgewählten Fachs ist möglicherweise abgelaufen. >>> Sie können eine neue Garzeit einstellen oder den Garvorgang beenden.
- Es hat einen Überhitzungsschutz. >>> Warten Sie, bis Ihr Kochfeld abgekühlt ist.
- Möglicherweise hat ein Gegenstand das Touch-Bedienfeld verdeckt. >>> Entfernen Sie das Objekt auf dem Panel.

Obwohl die Kochzone eingeschaltet ist, heizt der Topf nicht auf.

- Der Topf ist möglicherweise nicht für den Induktionsherd geeignet. >>> Prüfen Sie, ob Ihr Herd für das Induktionskochfeld geeignet ist.
- Möglicherweise ist der Topf nicht richtig auf der Kochzone zentriert oder die Bodenfläche der Pfanne ist für die ausgewählte Kochzone nicht breit genug. >>> Zentrieren Sie das Kochfeld, indem Sie einen Topf wählen, der breit genug für die Kochfeldzone ist.

Das Kühlgebläse läuft weiter, auch wenn das Kochfeld ausgeschaltet ist.

- Dies ist kein Fehler, dies ist so gewollt. Das Kühlgebläse läuft weiter, bis die Elektronik im Kochfeld die entsprechende Temperatur erreicht hat.

Geräusche vom Herd während des Kochens

- Während des Kochens sind möglicherweise einige Geräusche vom Herd zu hören. Diese Geräusche sind auf die Zusammensetzung des Kochgefäßes zurückzuführen. Diese Geräusche sind normal, stellen keine Fehlfunktion dar und sind Teil der Induktionstechnologie.

Mögliche Geräusche und Gründe

- Lüftergeräusch : Der Herd ist mit einem Lüfter ausgestattet, der sich je nach Temperatur des Geräts automatisch aktiviert. Der Lüfter hat verschiedene Betriebsstufen und läuft je nach Temperatur auf verschiedenen Stufen.
- Geringeres Summen wie das Betriebsgeräusch eines Transformators : Dies liegt an der Natur der Induktionstechnologie.

Da die Wärme direkt auf den Boden des Kochgefäßes übertragen wird, können solche Summgeräusche je nach Material des Kochgefäßes zu hören sein. Somit können mit unterschiedlichem Kochgeschirr unterschiedliche Geräusche zu hören sein.

- Knackendes Geräusch : Der Grund dafür ist die Struktur und das Material des Bodens des Kochgefäßes. Ein Knacken ist

zu hören, wenn das Kochgefäß aus verschiedenen Schichten mit unterschiedlichen Materialien besteht.

- Jammerndes Geräusch : Ein Jammern ist zu hören, wenn zwei Kochzonen auf derselben Seite des Herdes zum Kochen mit unterschiedlichen Kochstufen verwendet werden.

Fehlercodes / Gründe und mögliche Lösungen

Fehlercodes	Fehlergründe	Mögliche Lösungen
E 22 E 26	Induktionsherd ist überhitzt.	Schalten Sie den Induktionsherd aus und warten Sie, bis er abgekühlt ist. Der Fehler muss behoben sein, wenn die Temperatur des Herdes unter die Grenzwerte fällt.
E 46	Eine oder mehrere Tasten werden länger als 10 Sekunden gedrückt gehalten. Ein Objekt bleibt auf dem Bedienfeld oder die Steuerung ist Dampf ausgesetzt.	Das Problem wird behoben, wenn Sie Ihre Hand vom Herd nehmen. Das Problem muss behoben sein, wenn das Bedienfeld gereinigt wird.
E 47/F1	Ein für die Induktionsheizung geeigneter Topf wird nicht verwendet.	Der Fehler ist zu beheben, wenn ein für die Induktionsheizung geeigneter Topf verwendet wird.
E 1 – E 15	Kommunikationsfehler am Induktionskochfeld.	Schalten Sie das Induktionskochfeld aus und betreiben Sie es nach 30 Sekunden wieder. Wenden Sie sich an den autorisierten Händler, wenn das Problem erneut auftritt.
E 16 - E 21	Temperatursensorfehler am Induktionskochfeld.	Schalten Sie das Induktionskochfeld aus und betreiben Sie es nach 30 Sekunden wieder. Wenden Sie sich an den autorisierten Händler, wenn das Problem erneut auftritt.
E 23 E 24	Softwarefehler am Induktionskochfeld.	Schalten Sie das Induktionskochfeld aus und betreiben Sie es nach 30 Sekunden wieder. Wenden Sie sich an den autorisierten Händler, wenn das Problem erneut auftritt.
E 25	Lüfterbetriebsfehler am Induktionskochfeld.	Schalten Sie das Induktionskochfeld aus und betreiben Sie es nach 30 Sekunden wieder. Wenden Sie sich an den autorisierten Händler, wenn das Problem erneut auftritt.

Fehlercodes	Fehlergründe	Mögliche Lösungen
E 31 - E 45	Hardwarefehler der elektronischen Platine am Induktionskochfeld.	Schalten Sie das Induktionskochfeld aus und betreiben Sie es nach 30 Sekunden wieder. Wenden Sie sich an den autorisierten Händler, wenn das Problem erneut auftritt.
E 48 E 49 E 51	Sensorfehler am Induktionskochfeld.	Sensorausrüstung muss für die Betriebsbedingungen kompatibel gemacht werden. Wenden Sie sich an den autorisierten Händler, wenn das Problem erneut auftritt.
E 52 – E 57	Hochtemperaturfehler am Induktionskochfeld.	Schalten Sie den Induktionsherd aus und warten Sie, bis er abgekühlt ist. Der Fehler muss behoben sein, wenn die Temperatur des Sensors unter die Grenzwerte fällt. Wenden Sie sich an den autorisierten Händler, wenn das Problem erneut auftritt.

Bienvenue !

Cher client, chère cliente

Nous vous remercions d'avoir choisi l'appareil Grundig . Nous voulons que votre appareil de haute qualité et doté d'une technologie de pointe vous offre une efficacité optimale. Pour ce faire, lisez attentivement ce manuel et tout autre document fourni avant d'utiliser l'appareil.

Tenez compte de toutes les informations et avertissements figurant dans le manuel d'utilisation. Ainsi, vous vous protégerez, vous et votre produit, contre d'éventuels dangers.

Conservez le manuel d'utilisation. Si vous donnez l'appareil à quelqu'un d'autre, donnez également le manuel. Les conditions de garantie, les méthodes d'utilisation et de dépannage de votre appareil sont indiquées dans ce manuel.

Les symboles et leurs descriptions dans le manuel de l'utilisateur :



Danger pouvant entraîner la mort ou des blessures.



Informations importantes et conseils d'utilisation utiles.



Lisez le manuel d'utilisation.



Attention aux surfaces chaudes.

**RE-
MARQUE**

Danger pouvant entraîner des dommages matériels à l'appareil ou à son environnement.

Arçelik A.Ş.
Karaağaç caddesi No:2-6
34445 Sütlüce/Istanbul/TURKEY
Made in TURKEY

1	Consignes de sécurité.....	68
1.1	Utilisation prévue.....	68
1.2	Sécurité des enfants, des personnes vulnérables et des animaux domestiques.....	68
1.3	Sécurité électrique.....	69
1.4	Sécurité des transports.....	71
1.5	Sûreté des installations	71
1.6	Sécurité d'utilisation.....	72
1.7	Alertes de température	73
1.8	Consignes de sécurité relatives à la cuisson.....	73
1.9	Induction	73
1.10	Sécurité relative à l'entretien et au nettoyage	74
2	Instructions relatives à l'environnement.....	74
2.1	Directive sur les déchets.....	74
2.1.1	Conformité avec la directive DEEE et élimination des déchets	74
2.2	Informations sur l'emballage.....	75
2.3	Recommandations pour économiser l'énergie	75
3	Votre appareil.....	75
3.1	Présentation de l'appareil	75
3.2	Spécifications techniques	76
4	Première utilisation.....	77
4.1	Premier nettoyage	77
5	Utilisation de la table de cuisson	77
5.1	Informations générales sur l'utilisation de la table de cuisson.....	77
5.2	Panneau de commande.....	83
6	Informations générales sur la cuisine.....	93
6.1	Avertissements généraux sur la cuisson avec la table de cuisson .	93
7	Entretien et nettoyage.....	94
7.1	Consignes de nettoyage générales.....	94
7.2	Nettoyage de la table de cuisson .	95
7.3	Nettoyage du panneau de commande	95

1 Consignes de sécurité

- Cette section contient les instructions de sécurité nécessaires à la prévention des risques de dommage corporel ou de dommage matériel.
- Si l'appareil est remis à une autre personne pour un usage personnel ou à des fins d'utilisation d'occasion, le manuel d'utilisation, les étiquettes de l'appareil et les autres documents et pièces pertinents doivent également être remis.
- Notre entreprise ne peut être tenue pour responsable des dommages qui peuvent survenir si ces instructions ne sont pas respectées.
- Le non-respect de ces instructions annule toute garantie.
- Faites toujours effectuer les travaux d'installation et de réparation par le fabricant, le service agréé ou une personne que l'entreprise importatrice désignera.
- Utilisez uniquement des pièces d'origine et des accessoires d'origine.
- Évitez de réparer ou de remplacer tout composant de l'appareil sauf si cela est clairement spécifié dans le manuel d'utilisation.

- N'apportez pas de modifications techniques à l'appareil.

1.1 Utilisation prévue

- Cet appareil est conçu pour être utilisé à domicile. Il n'est pas destiné à un usage commercial.
- N'utilisez pas l'appareil dans les jardins, les balcons ou autres environnements extérieurs. Cet appareil est destiné à une utilisation dans les ménages et dans les cuisines du personnel de magasins, de bureaux et d'autres environnements de travail.
- **AVERTISSEMENT** : Cet appareil doit être utilisé pour la cuisine uniquement. Il ne devrait pas être utilisé à d'autres fins comme le chauffage d'une pièce.

1.2 Sécurité des enfants, des personnes vulnérables et des animaux domestiques

- Cet appareil peut être utilisé par des enfants de 8 ans et plus et par des personnes dont les aptitudes physiques, sensorielles ou mentales sont sous-développées, ou qui manquent d'expérience et de

connaissances, à condition qu'ils soient encadrés ou formés à l'utilisation sécuritaire et aux dangers de l'appareil.

- Les enfants ne doivent pas jouer avec l'appareil. Ne laissez pas les enfants effectuer le nettoyage et l'entretien de l'appareil, à moins qu'ils soient sous surveillance.
- Cet appareil ne doit pas être utilisé par des personnes ayant des capacités physiques, sensorielles ou mentales limitées (y compris les enfants), sauf si elles sont gardées sous surveillance ou reçoivent les instructions nécessaires.
- Les enfants doivent être surveillés afin de s'assurer qu'ils ne jouent pas avec l'appareil.
- Les produits électriques sont dangereux pour les enfants et les animaux domestiques. Les enfants et les animaux domestiques ne doivent pas jouer avec l'appareil. En outre, ils ne doivent ni grimper dessus ni y entrer.
- Ne mettez pas d'objets à portée des enfants sur l'appareil.
- Tournez la poignée des casseroles et des poêles sur le côté du comptoir pour que les enfants ne puissent pas les attraper et se brûler.

- **AVERTISSEMENT** : pendant l'utilisation, les surfaces accessibles de l'appareil sont chaudes. Tenez les enfants à l'écart de l'appareil.
- Tenez le matériel d'emballage hors de portée des enfants. Ils pourraient entraîner des lésions ou une asphyxie.
- Avant de mettre au rebut un appareil usagé ou hors service :
 1. Débranchez la fiche d'alimentation et retirez-la de la prise.
 2. Coupez le câble d'alimentation et détachez-le de l'appareil avec la fiche.
 3. Prenez des précautions pour empêcher les enfants de pénétrer dans le produit.
 4. Ne laissez pas les enfants jouer avec l'appareil lorsqu'il est en veille.



1.3 Sécurité électrique

- Branchez l'appareil à un courant avec prise de terre protégée par un fusible qui correspond aux courants nominaux indiqués sur la plaque signalétique. Contactez un technicien qualifié pour l'installation de la mise à la terre. N'utilisez pas l'appareil sans prise de terre conformément aux réglementations locales / nationales.

- La fiche ou les raccords électriques de l'appareil doivent être facilement accessibles. Si cela est impossible, il doit y avoir un mécanisme (fusible, interrupteur, interrupteur à clé, etc.) sur l'installation électrique à laquelle l'appareil est connecté, conforme à la réglementation électrique et séparant tous les pôles du réseau.
- Débranchez l'appareil ou coupez le fusible avant toute tâche de réparation, de maintenance ou de nettoyage.
- Branchez l'appareil dans une prise conforme aux valeurs de tension et de fréquence indiquées sur la plaque signalétique.
- (Si l'appareil n'est pas équipé d'un câble d'alimentation) utilisez uniquement le câble de connexion présenté dans la section « Spécifications techniques ».
- Ne bloquez pas le cordon d'alimentation sous et derrière l'appareil. Ne placez aucun objet lourd sur le cordon d'alimentation. Le cordon d'alimentation ne doit pas être plié, coincé, ni entrer en contact avec une source de chaleur.
- Assurez-vous de ne pas coincer le câble d'alimentation lors de la mise en place de l'appareil après le montage ou le nettoyage.
- Utilisez uniquement des câbles originaux. N'utilisez pas de câbles endommagés.
- N'utilisez pas de rallonge ni de multiprises pour brancher l'appareil.
- Contactez le service technique agréé ou l'importateur pour utiliser l'adaptateur approuvé lorsque l'utilisation d'un adaptateur convertisseur (pour le type à brancher) est nécessaire.
- Contactez l'exportateur ou le service technique agréé si la longueur du cordon d'alimentation est inappropriée.
- Les sources d'alimentation portables ou les multiprises peuvent surchauffer ou prendre feu. Tenez les sources d'alimentation portables ou les multiprises loin de l'appareil.
- Si le cordon d'alimentation est endommagé, il doit être remplacé par le fabricant, un service autorisé ou une personne désignée par l'entreprise importatrice afin de prévenir d'éventuels dangers.

Si votre appareil est équipé d'un cordon et d'une fiche :

- Ne branchez jamais la fiche de l'appareil dans une prise cassée, détachée ou démontée. Assurez-vous que la fiche est entièrement insérée dans la prise. Sinon, les branchements peuvent surchauffer ou prendre feu.
- Évitez d'insérer l'appareil dans des prises huileuses, sales ou potentiellement exposées à de l'eau (telles que celles près d'un plan de travail exposé à des fuites d'eau). Sinon, il y a un risque de court-circuit ou d'électrocution.
- Évitez de toucher la fiche avec des mains humides !
- Tirez la fiche de la prise en tenant le corps de la fiche plutôt que le cordon d'alimentation.
- Avant d'installer l'appareil, vérifiez s'il présente des dommages résultant du transport. Contactez l'exportateur ou le service technique autorisé s'il présente des dommages.



1.5 Sûreté des installations



1.4 Sécurité des transports

- Avant le nettoyage, débranchez le produit de l'alimentation électrique avant de porter l'appareil.
- Lorsque vous souhaitez transporter l'appareil, emballez-le avec du matériel d'emballage à bulles ou du carton épais et attachez-le avec du ruban adhésif. Maintenez les parties mobiles de l'appareil bien fermes afin d'éviter tout dommage.
- Avant de commencer l'installation, coupez la ligne d'alimentation à laquelle sera branché l'appareil en désactivant le fusible.
- Portez toujours des gants de protection lors du transport et de l'installation. Le non-respect de cette consigne peut entraîner un risque de blessure à cause de bords pointus.
- Avant d'installer l'appareil, vérifiez s'il présente des dommages. Ne faites pas installer l'appareil si celui-ci est endommagé.
- Évitez d'utiliser des matériaux d'isolation thermique pour recouvrir l'intérieur du meuble à installer.
- La zone d'installation de l'appareil ne doit être exposée aux rayons solaires ni à des sources de chaleur telles que les brûleurs électriques ou à gaz.

- Maintenez ouvert l'environnement de tous les conduits de ventilation du produit.
- N'installez pas le produit près d'une fenêtre. La flamme de la table de cuisson risque d'enflammer les rideaux et les matériaux inflammables situés autour de la table de cuisson. Lorsque vous ouvrez la fenêtre, les ustensiles de cuisine chauds peuvent basculer.
- N'installez pas le produit près d'une fenêtre. Lorsque vous ouvrez la fenêtre, les ustensiles de cuisine chauds peuvent basculer.
- Lorsqu'il se trouve une prise derrière l'emplacement d'installation de l'appareil, il est nécessaire de s'assurer que l'appareil n'est pas en contact avec cette prise ni qu'aucune fiche n'est branchée sur cette prise.
- Il ne doit pas y avoir de tuyau de gaz, de tuyau d'eau en plastique ou de prise sur le mur arrière ou latéral de l'endroit où le produit sera installé. Sinon, ils risquent d'être déformés par l'effet de la chaleur lorsque la table de cuisson fonctionne et de créer un risque pour la sécurité.

1.6 Sécurité d'utilisation

- Assurez-vous d'éteindre l'appareil après chaque utilisation.
- Si vous n'utilisez pas l'appareil pendant une longue période, débranchez-le ou coupez l'alimentation à partir de la boîte à fusibles.
- Cessez d'utiliser l'appareil s'il connaît une panne ou s'il est endommagé pendant l'utilisation. Débranchez l'appareil de la prise électrique. Contactez l'importateur ou le service technique agréé.
- **AVERTISSEMENT** : Si la surface de la table de cuisson est fissurée, débranchez l'appareil pour éviter tout risque d'électrocution.
- **AVERTISSEMENT** : Si la surface vitrée de la table de cuisson est cassée :
Éteignez toutes les plaques de cuisson au gaz et (le cas échéant) électriques. Débranchez l'appareil de la prise électrique.
 - Ne touchez pas la surface de l'appareil.
 - N'utilisez pas l'appareil.
- Ne marchez pas sur l'appareil pour quelque raison que ce soit.

- N'utilisez jamais l'appareil lorsque votre discernement ou votre coordination de mouvements est altéré par la consommation d'alcool et/ou de drogues.
- Les objets inflammables ne doivent pas être conservés à l'intérieur et autour de la zone de cuisson. Dans le cas contraire, ils peuvent provoquer un incendie.
- Ce produit ne peut pas être utilisé avec une télécommande ou une horloge externe.

1.7 Alertes de température

- **AVERTISSEMENT** : Lorsque le produit est utilisé, le produit et ses parties accessibles sont chauds. Il faut veiller à ne pas toucher le produit et les éléments chauffants. Les enfants de moins de 8 ans doivent être tenus à l'écart du produit, à moins d'être constamment surveillés.
- Ne placez pas de matériaux inflammables ou explosifs à proximité de l'appareil, car les surfaces seront chaudes lorsqu'il fonctionnera.
- **AVERTISSEMENT** : Danger d'incendie : Ne conservez rien sur les surfaces de cuisson.

1.8 Consignes de sécurité relatives à la cuisson

- **AVERTISSEMENT** : Veuillez respecter le processus de cuisson. Vous devez constamment surveiller les processus de cuisson à court terme.
- **AVERTISSEMENT** : En cas de cuisson à l'huile solide ou liquide, il est dangereux de laisser la table de cuisson sans surveillance, car il peut provoquer un incendie. N'essayez JAMAIS d'éteindre le feu avec de l'eau ; débranchez l'appareil du secteur, puis couvrez les flammes avec un couvercle ou un couvercle de protection contre le feu (etc.).
- Soyez prudent lorsque vous utilisez des boissons alcoolisées dans vos plats. L'alcool s'évapore à haute température et peut provoquer un incendie, car il peut s'enflammer lorsqu'il entre en contact avec des surfaces chaudes.

1.9 Induction

- Les zones électriques de votre table de cuisson sont équipées de la technologie avancée « Induction ». Pour les zones de cuisson à induction, qui permettent d'économiser du

temps et de l'énergie, il faut utiliser des ustensiles de cuisine adaptés à la cuisson à induction, sinon la zone de cuisson ne fonctionnera pas. Pour plus d'informations, reportez-vous à la section « Sélection du pot ».

- Comme la plaque à induction crée un champ magnétique, elle peut avoir des effets néfastes pour les personnes qui utilisent des appareils tels que des stimulateurs cardiaques ou des pompes à insuline.
- Fermez la zone à partir de son panneau de commande après utilisation, ne vous fiez pas au capteur de pot.
- Les objets métalliques tels que les couteaux, les fourchettes, les cuillères et les couvercles ne doivent pas être placés sur la surface de la table de cuisson car ils deviennent chauds.
- Ne rangez pas d'objets métalliques dans les tiroirs situés sous la table de cuisson. En

cas d'utilisation intensive et prolongée, les matériaux utilisés peuvent surchauffer.

- Ne placez pas de produits électroniques tels que des téléphones portables, des tablettes ou des ordinateurs sur la table de cuisson à induction. Votre appareil peut être endommagé.



1.10 Sécurité relative à l'entretien et au nettoyage

- Attendez que l'appareil refroidisse avant de le nettoyer. Les surfaces chaudes peuvent causer des brûlures !
- Ne lavez jamais l'appareil par pulvérisation ou aspersion d'eau ! Il existe un risque d'électrocution !
- N'utilisez pas de nettoyeur vapeur pour nettoyer l'appareil, car il peut provoquer un choc électrique.

2 Instructions relatives à l'environnement

2.1 Directive sur les déchets

2.1.1 Conformité avec la directive DEEE et élimination des déchets

Cet appareil est conforme à la directive DEEE de l'Union européenne (2012/19/UE). Le produit possède un symbole de classification attribué aux déchets d'équipements électriques et électroniques (DEEE).



Ce produit a été fabriqué avec des pièces et matériaux de qualité supérieure, réutilisables et adaptés au recyclage. Par conséquent, ne le mettez pas au rebut avec les ordures ménagères et d'autres déchets à la fin de sa durée de vie. Rendez-vous dans un point de collecte pour le recyclage de tout matériel électrique et électronique. Vous pouvez demander à votre administration locale quels

sont ces points de collecte. L'élimination correcte de l'appareil permet d'éviter les conséquences négatives pour l'environnement et la santé humaine.

Conformité avec la directive RoHS :

Votre appareil est conforme à la directive RoHS de l'Union européenne (2011/65/UE). Il ne comporte pas de matériaux dangereux et interdits mentionnés dans la directive.

2.2 Informations sur l'emballage

Les matériaux d'emballage de cet appareil sont fabriqués à partir de matériaux recyclables, conformément à nos réglementations nationales en matière d'environnement. Ne jetez pas les déchets d'emballage avec les déchets ménagers ou autres, apportez-les aux points de collecte des matériaux d'emballage désignés par les autorités locales.

3 Votre appareil

3.1 Présentation de l'appareil

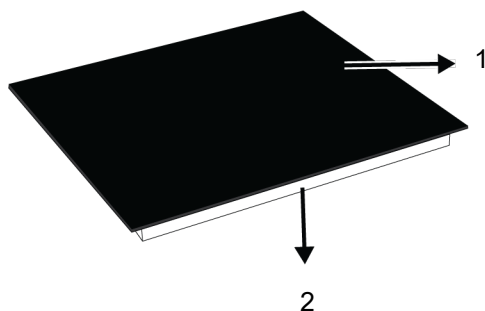

- 1 Foyer en verre
- 3 Foyer à induction
- 5 Zone auxiliaire de cuisson par induction

2.3 Recommandations pour économiser l'énergie

Conformément à l'UE 66/2014, les informations sur l'efficacité énergétique figurent sur le reçu fourni avec le produit.

Les recommandations ci-après vous aideront à utiliser votre appareil de façon écologique tout en économisant de l'énergie.

- Décongeler les aliments surgelés avant de les cuire.
- Utilisez des casseroles dont la taille et le couvercle sont adaptés à la zone de la plaque de cuisson. Choisissez toujours la casserole de taille correcte pour vos plats. Il faut plus d'énergie que nécessaire pour les conteneurs de taille différente.
- Conservez les zones de cuisson et les bases des casseroles propres. La saleté réduit le transfert de chaleur entre la zone de cuisson et le fond de la casserole.

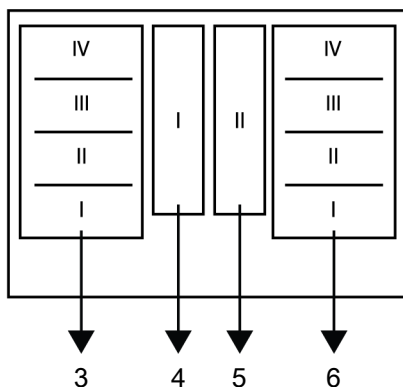

- 2 Boîtier inférieur
- 4 Zone auxiliaire de cuisson par induction
- 6 Foyer à induction

3.2 Spécifications techniques

Spécifications générales de la table de cuisson	
Dimension externe de l'appareil (hauteur/largeur/profondeur)(mm)	55 /770 /510
Dimensions d'installation de la table de cuisson (largeur / profondeur) (mm)	750 (+2) /490 (+2)
Tension/fréquence	1N~220-240 V /2N~380-415 V; 50 Hz
Type et section du câble utilisé / adapté à l'utilisation dans l'appareil	min. H05V2V2-F 5 x 2,5 mm ²
Consommation totale d'énergie (kW)	max. 7,4 kW

Foyers

Gauche - I-II-III-IV	Foyer à induction
Dimension	94x188 mm
Alimentation (W)	3600
Centre -II	Zone auxiliaire de cuisson par induction
Dimension	94x188 mm
Alimentation (W)	1800
Droit I-II-III-IV	Foyer à induction
Dimension	94x188 mm
Alimentation (W)	3600



Les spécifications techniques peuvent être modifiées sans préavis afin d'améliorer la qualité de l'appareil.



Les illustrations présentées dans ce manuel sont schématiques et peuvent ne pas correspondre exactement à votre appareil.



Les valeurs indiquées sur les étiquettes de l'appareil ou dans la documentation accompagnant l'appareil sont obtenues dans des conditions de laboratoire, en conformité avec les normes applicables. Ces valeurs peuvent varier en fonction des conditions d'utilisation et l'environnement de l'appareil.

4 Première utilisation

Avant de commencer à utiliser votre appareil, il est recommandé de suivre les étapes décrites dans les sections suivantes :

4.1 Premier nettoyage

1. Retirez tous les emballages.
2. Essuyez les surfaces du produit avec un chiffon ou une éponge humide et séchez-les avec un chiffon.

REMARQUE : Certains détergents ou agents de nettoyage peuvent endommager la surface. N'utilisez pas de détergents

abrasifs, de poudres de nettoyage, de crèmes de nettoyage ou d'objets pointus pendant le nettoyage.

REMARQUE : Lors de la première utilisation, de la fumée et des odeurs peuvent se dégager pendant plusieurs heures. C'est normal et vous avez juste besoin d'une bonne ventilation pour l'éliminer. Évitez d'inhaler directement la fumée et les odeurs qui se forment.

5 Utilisation de la table de cuisson

5.1 Informations générales sur l'utilisation de la table de cuisson

Avertissements généraux

- Ne laissez aucun objet tomber sur la table de cuisson. Les petits objets tels que les salières peuvent également endommager la table de cuisson. N'utilisez pas de tables fissurés. L'eau peut s'infiltrer par ces fissures et provoquer un court-circuit. Si la surface est endommagée de quelque manière que ce soit (par exemple des fissures visibles), coupez d'abord l'électricité, puis appelez le service agréé pour débrancher le produit afin de réduire le risque de choc électrique.
- N'utilisez pas de casseroles/poêles mal équilibrées et facilement basculantes sur la table de cuisson.
- Ne chauffez pas les casseroles et les poêles vides. Les casseroles et l'appareil peuvent être endommagés.
- Éteignez toujours les brûleurs de la table de cuisson après chaque utilisation.
- Vous risquez d'endommager l'appareil si vous utilisez foyers sans casseroles. Arrêtez toujours les tables de cuisson après chaque utilisation.
- Après chaque utilisation, la surface de cuisson sera chaude, alors ne placez pas les casseroles / poêles en plastique sur

la surface de cuisson. Autrement, nettoyez immédiatement les matériaux fondus sur la surface de l'appareil.

- Des changements soudains de température sur la surface de cuisson en verre peuvent causer des dommages, veillez à ne pas renverser de liquides froids pendant la cuisson.
- N'excédez pas avec la quantité d'aliments dans les casseroles et les poêles. Ainsi, vous pouvez empêcher la nourriture de sortir des casseroles/poêles et vous n'aurez pas besoin de les nettoyer inutilement.
- Ne placez pas les couvercles des casseroles et des poêles sur les brûleurs/foyers.
- Placez les casseroles en les centrant sur les brûleurs/foyers. Si vous souhaitez placer une casserole sur un autre brûleur/foyer, ne la faites pas glisser vers le brûleur souhaité, mais soulevez-la d'abord et placez-la ensuite sur l'autre brûleur.

Principe de fonctionnement de la table de cuisson à induction

La table de cuisson à induction est comme un circuit ouvert. Le circuit se termine lorsqu'une casserole / casserole adaptée à la cuisson par induction y est placée et qu'un système électronique sous la surface du verre génère un champ magnétique. La base métallique des casseroles / poêles

est chauffée en prenant l'énergie de ce champ magnétique. Ainsi, la chaleur n'est pas générée à la surface de la table de cuisson, mais directement sur les casseroles/poêles situées au-dessus. La surface en verre est chauffée par la chaleur des casseroles/poêles.

Avantages de la cuisson par induction

Les tables de cuisson à induction offrent certains avantages, car la chaleur est transférée directement aux casseroles/poêles.

- Les aliments qui se déversent pendant la cuisson ne brûlent pas rapidement, car la surface de cuisson en verre n'est pas chauffée directement. Ainsi, elle est plus facile à nettoyer.
- La cuisson est plus rapide, car la chaleur est générée directement sur les casseroles/poêles. Par conséquent, cela permet d'économiser du temps et de l'énergie par rapport aux autres types de tables de cuisson.
- La chaleur étant transmise directement aux casseroles/poêles, aucune perte de chaleur n'est à déplorer et la cuisson est plus efficace.
- Étant donné que le transfert de chaleur s'arrête et que la surface de cuisson n'est pas chauffée directement lorsque les casseroles sont retirées de la surface de cuisson, l'utilisation est plus sûre et permet de prévenir les accidents éventuels lors de la cuisson.

Pour un fonctionnement sûr :

- Ne choisissez pas un niveau de chauffage élevé lorsque vous utilisez des casseroles/poêles antiadhésives recouvertes d'une faible quantité d'huile ou utilisées sans huile (type téflon).
- N'utilisez pas la surface de cuisson en verre comme une surface sur laquelle vous pouvez placer quelque chose ou comme une surface de coupe.
- Ne placez pas d'objets métalliques tels que des couverts ou des couvercles de casseroles sur votre table de cuisson, car ils peuvent devenir chauds.

- N'utilisez jamais de papier d'aluminium pour cuisiner. Ne placez jamais d'aliments enveloppés dans du papier d'aluminium sur la zone d'induction.
- Gardez les objets magnétiques tels que les cartes de crédit ou les bandes magnétiques loin de la table de cuisson lors de son fonctionnement.
- Si un four se trouve sous votre table de cuisson et qu'il est en cours de fonctionnement, les capteurs de la table de cuisson peuvent réduire le niveau de cuisson ou arrêter la table de cuisson.
- Votre table de cuisson est équipée d'un système d'arrêt automatique. Des informations détaillées sur ce système sont fournies dans les sections suivantes. Cependant, si vous utilisez des casseroles à fond mince pour votre cuisson, elles doivent chauffer très rapidement et le fond de la casserole peut fondre et endommager la surface de cuisson et l'appareil avant l'activation du système d'arrêt automatique.

Casseroles/poêles

Vous devez utiliser des casseroles ferromagnétiques de qualité qui portent une étiquette ou un avertissement indiquant qu'elles ne sont compatibles avec votre table de cuisson à induction que pour la cuisson par induction. En général, plus la teneur en fer est élevée, plus les casseroles/poêles sont performantes. Le diamètre de base des casseroles / poêles doit correspondre à la zone d'induction. Les dimensions suggérées sont énumérées ci-dessous.

Casseroles/poêles appropriées :

- Casseroles/poêles en fonte
- Casseroles/poêles en acier émaillé
- Casseroles/poêles en acier et en acier inoxydable (avec une étiquette ou un avertissement indiquant qu'elles sont compatibles avec l'induction)

Casseroles/poêles inappropriées :

- Casseroles/poêles en aluminium
- Casseroles/poêles en cuivre
- Casseroles/poêles en laiton
- Casseroles/poêles en verre

- Poterie
- Céramique et porcelaine

Recommandations :

- N'utilisez que des casseroles/poêles à fond plat. N'utilisez pas de casseroles/poêles à fond convexe ou concave.

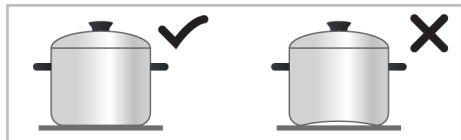

- N'utilisez que des casseroles/poêles à fond épais et traité. Si vous utilisez des casseroles à fond mince, elles doivent chauffer très rapidement et le fond de la casserole peut fondre et endommager la surface de cuisson et l'appareil avant l'activation du système d'arrêt automatique. Les bords tranchants peuvent provoquer des rayures sur la surface.

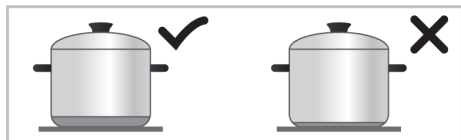

- Le fond de certaines casseroles/poêles a un champ ferromagnétique plus petit que son diamètre réel. Seule cette zone est chauffée par la table de cuisson. Par conséquent, la chaleur n'est pas répartie uniformément et les performances de cuisson sont diminuées. En outre, les grandes tables de cuisson à induction peuvent ne pas détecter ces casseroles. Ainsi, la table de cuisson doit être choisie en fonction de la taille du champ ferromagnétique.

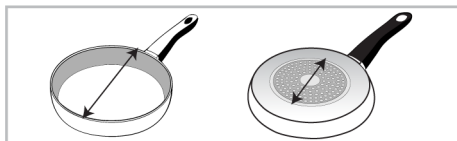

- Certaines casseroles ont un fond qui contient des matériaux non ferromagnétiques tels que l'aluminium. Ces types de casseroles peuvent ne pas chauffer suffisamment ou ne pas être détectés du tout par la table de cuisson à induction. Dans certains cas, un mauvais avertissement de casseroles/poêles peut apparaître.

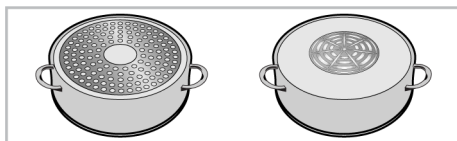

i La répartition équitable des ustensiles de cuisine sur les tables de cuisson droites, gauches et centrales pour la sélection des tables de cuisson affecte positivement la performance de cuisson lorsque vous cuisinez plusieurs repas sur les plaques à induction.

Test de casseroles/poêles

Testez si votre casserole est compatible avec la cuisson sur une table de cuisson à induction en utilisant les méthodes ci-dessous.

1. Elle est compatible si le fond de votre casserole contient un aimant.
2. Elle est également compatible si  ne clignote pas lorsque vous placez votre casserole sur la table de cuisson à induction et que vous la mettez en marche.

Tailles de casseroles/poêles recommandées

Diamètre de la zone de cuisson - mm	Diamètre de la casserole - mm
145	min. 100 - max. 145
180	min. 100 - max. 180
210	min. 140 - max. 210
240	min. 140 - max. 240

Diamètre de la zone de cuisson - mm	Diamètre de la casserole - mm
280	min. 125 - max. 280
320	min. 125 - max. 320
Foyer à large surface (flexi)	largeur 230 - longueur 390

La détection des casseroles par les tables de cuisson à induction dépend du diamètre et du matériau ferromagnétique au fond des casseroles. Afin de garantir la détection des casseroles/poêles et de permettre une cuisson efficace, les casseroles/poêles doivent être sélectionnées selon la taille de la table de cuisson. Les tailles de casseroles/poêles recommandées pour les tables de cuisson sont indiquées ci-dessus. Le comportement d'ébullition peut varier selon les types de casseroles, la taille de la casserole et la taille de la zone de cuisson. Pour un comportement d'ébullition plus homogène, une zone de cuisson plus grande d'une étape peut être utilisée. L'utilisation d'une zone de cuisson plus grande ne provoque pas de gaspillage d'énergie sur les plaques à induction, car la chaleur n'est créée que dans la zone de cuisson appropriée.

Foyer à large surface (Flexi)

Votre table de cuisson est équipée de foyers à large surface (surfaces Flexi). Vous pouvez utiliser cette surface de cuisson comme des foyers individuels indépendants les uns des autres pour vos petites

casseroles/poêles. Vous pouvez activer la fonction de combinaison pour ces foyers et les transformer en une seule surface de cuisson pour les cuissons avec vos grandes casseroles.

Vous pouvez utiliser les surfaces de cuisson I-II-III-IV situées à droite et à gauche et les surfaces de cuisson auxiliaires situées au centre pour vos petites casseroles/poêles. Toutefois, si vous cuisinez avec deux petites casseroles/poêles, vous utiliserez les surfaces de cuisson I et II et III et IV à partir d'une seule unité de commande. Ainsi, lorsque vous placerez vos petites casseroles sur ces surfaces, vous pourrez cuisiner au même niveau de température.

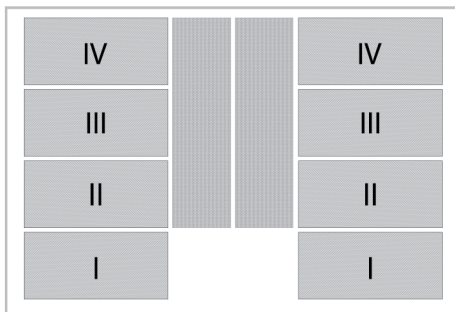

Exemples d'utilisation des casseroles/poêles

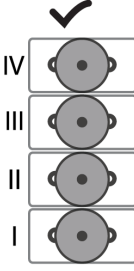
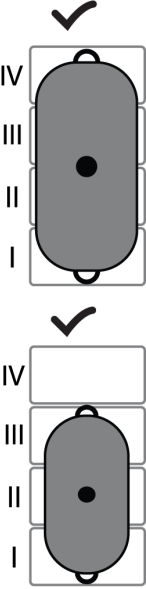
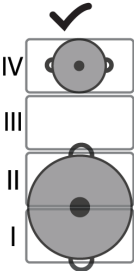
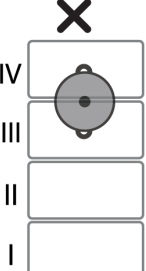
	<p>Elles peuvent être placées sur les 4 surfaces de cuisson distinctes sur les foyers à grande surface. Toutefois, vous pouvez utiliser ces foyers à deux niveaux de température distincts pour les surfaces de cuisson I et II et III et IV. Par exemple, si vous préparez dans 4 petites casseroles distinctes, vous pouvez attribuer un niveau de température unique aux zones de cuisson I et II et aux zones de cuisson III et IV.</p>		<p>Pour les cuissons avec de grandes casseroles/poêles, placez la casserole/poêle de manière à ce qu'elle couvre les centres des deux foyers et qu'elles soient centrées sur le foyer.</p>
	<p>Placez les Casseroles/poêles au centre de chaque surface de cuisson en fonction du diamètre de votre casserole/poêle. Si votre casserole/poêle couvre deux zones de cuisson, vous devez la placer au centre des deux zones de cuisson, si elle couvre une zone de cuisson, vous devez la placer au centre de la zone de cuisson.</p>		<p>Pour les cuissons avec une seule casserole/poêle, placez-la au centre des zones de cuisson. Ne placez pas la casserole/poêle entre les surfaces de cuisson.</p>

Foyer de cuisson auxiliaire à induction

Votre table de cuisson est équipée de zones de cuisson par induction auxiliaires à large surface (surfaces Flexi). Vous pouvez

utiliser les zones de cuisson qui seront considérées comme des zones auxiliaires pour vos larges casseroles/poêles. Les exemples d'utilisation de casseroles/poêles sont indiqués ci-dessous.

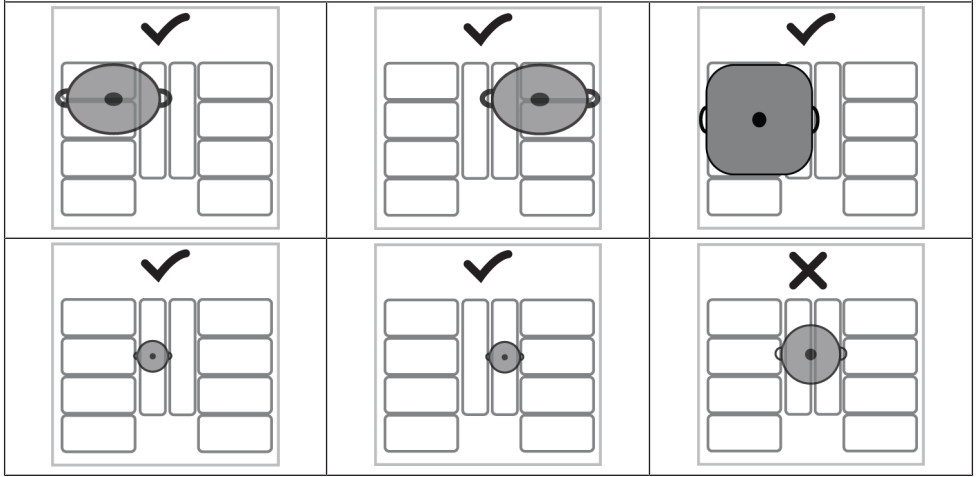

Foyers de la table de cuisson éclairés Cela varie selon le modèle de l'appareil. Il se peut qu'il ne soit pas disponible pour votre appareil.

Les foyers de votre table de cuisson sont indiqués par des éclairages. Les foyers ne sont pas visibles lorsque votre table de cuisson est à l'arrêt ou en mode veille. Lorsque vous mettez en marche votre table de cuisson, les éclairages indiquant les foyers doivent être activés.

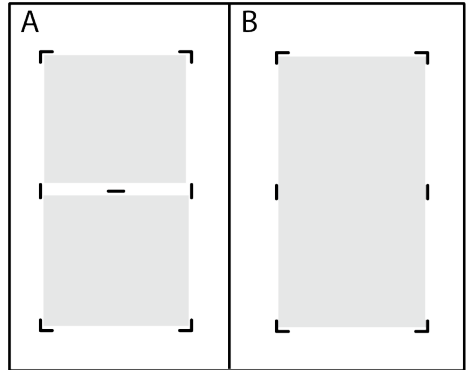

Lorsque les deux zones de cuisson séparées (illustrées à la figure A) sont combinées pour former une zone de cuisson à grande surface illustrée à la figure B, le voyant de séparation doit s'éteindre. Lorsque la zone de cuisson à grande surface est séparée en deux zones de cuisson séparées, le voyant de séparation doit être allumé.

5.2 Panneau de commande

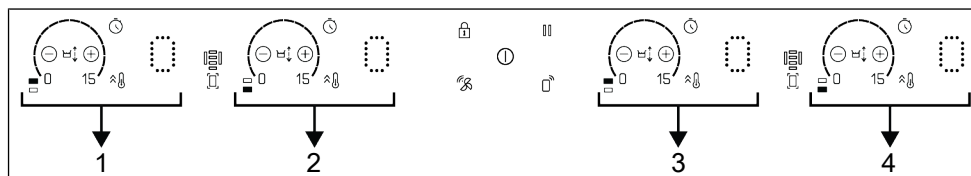













FR

1 Affichage du contrôle III- IV gauche

2 Affichage du contrôle I- II gauche

3 Droit III- IV affichage des contrôles

4 Afficheur de contrôle droit I- II

-  Touche Marche / Arrêt
-  Touche de verrouillage des touches
-  Activation/désactivation de la touche minuterie
-  Touche de chauffage rapide/Touche de réglage de la puissance (Booster)
-  Touche d'arrêt
-  Touche de sélection de la zone de cuisson à large surface
-  Touche d'augmentation du minuteur
-  Touche de diminution du minuteur
-  Indicateur de zone de cuisson active
-  "Touche de fonction "Déplacer"
-  Symbole de connexion Hob to Hood (Hob to Hood) *
-  Symbole Wifi *

* Cela varie selon le modèle de l'appareil. Il se peut qu'il ne soit pas disponible pour votre appareil.

- 3 Affichage de la zone de cuisson
- 4 Touche de chauffage rapide/Touche de réglage de la puissance (Booster)
- 5 "Touche de fonction "Déplacer"
- 6 Symbole de la zone de cuisson

 Les schémas et représentations ont uniquement une visée informative. Les écrans et fonctions réels peuvent différer selon le modèle de votre table de cuisson.

 Cet appareil est contrôlé grâce à un panneau de commande tactile. Chaque opération effectuée sur votre panneau de commande tactile est confirmée par un signal sonore.

 Le panneau de commande doit toujours être propre et sec. Une surface humide et sale peut causer des problèmes de fonctionnement.

Mise en marche de la table de cuisson

1. Appuyez sur la touche "1" du panneau de commande.

⇒ La table de cuisson est prête pour emploi.

 Si vous n'effectuez aucune opération dans les 20 secondes qui suivent, la table de cuisson revient automatiquement en mode Veille.

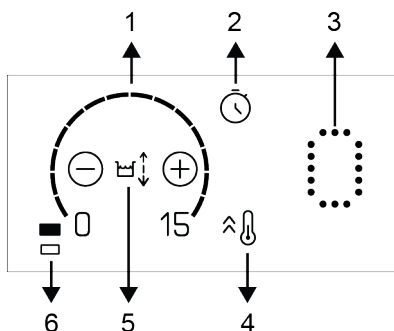

- 1 Zone de réglage (pour le réglage du niveau de chaleur)
- 2 Activation/désactivation de la touche minuterie

i Lorsque vous appuyez sur n'importe quelle touche (Touche "🔒") pendant longtemps, le produit s'éteint automatiquement pour des raisons de sécurité.

Arrêt de la table de cuisson

1. Appuyez sur la touche "⌚" du panneau de commande.

⇒ La table de cuisson s'arrête et revient en mode Veille.

i Les symboles "🔥" ou "🔥" qui s'affichent à l'écran du foyer après l'arrêt de la table de cuisson indiquent que le foyer est toujours brûlant. Ne touchez pas les foyers.

Voyant de chaleur résiduelle

Le symbole "🔥" qui apparaît sur l'écran de la zone de cuisson indique que la plaque est encore chaude et peut être utilisée pour maintenir une petite portion de nourriture au chaud. Ce symbole passera ensuite à "🔥" pour indiquer une chaleur moindre.

i Lors d'une coupure de courant, le voyant de chaleur résiduelle ne s'allume pas et l'utilisateur ignore que les foyers sont brûlants.

Allumage des foyers

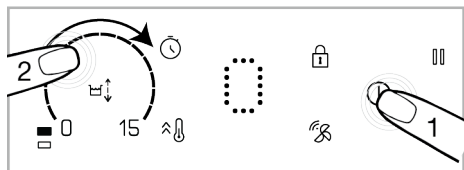

1. Appuyez sur la touche "⌚" pour mettre la table de cuisson en marche.

⇒ Le symbole "0" sur le foyer s'affiche.

2. Touchez la zone de réglage du foyer que vous souhaitez allumer et faites glisser votre doigt à travers la zone.

i Si vous n'effectuez aucune opération dans les 20 secondes qui suivent, la table de cuisson revient automatiquement en mode Veille.

Réglage du niveau de température

En touchant la zone de réglage ou en passant votre doigt sur cette zone, réglez le niveau de température entre "0" et "15".

i Vous pouvez utiliser un foyer de cuisson auxiliaire unique pour la cuisson. Pour ce faire, le niveau de température doit être réglé sur le foyer de cuisson arrière gauche.

i Les zones de cuisson auxiliaires peuvent s'utiliser seules pour cuisiner. Pour faire cela, pour la zone de cuisson auxiliaire gauche, réglez le niveau de température de la zone de cuisson arrière gauche ; pour la zone de cuisson auxiliaire droite, réglez le niveau de température de la zone de cuisson arrière droite.

Arrêt des foyers:

✓ Un foyer sélectionné peut être arrêté de 2 manières différentes:

- En ramenant le niveau de température à "0":** Vous pouvez désactiver le foyer en ramenant son niveau de température à "0".
- En utilisant la fonction arrêt de la minuterie pour le foyer souhaité:** Lorsque la durée de cuisson définie est écoulée, la minuterie désactive le foyer concerné. La valeur "0" ou "00" s'affiche sur tous les écrans. Le symbole "⌚" disparaît de l'écran de la table de cuisson. Lorsque la durée de cuisson définie est écoulée, un signal sonore retentit. Appuyez sur n'importe quelle touche du bandeau de commande pour arrêter l'alerte sonore.

Allumage du foyer à grande surface (Cela varie selon le modèle de l'appareil. Il se peut qu'il ne soit pas disponible pour votre appareil.)

1. Appuyez sur la touche "1" pour mettre la table de cuisson en marche.
2. Appuyez sur la touche de sélection du foyer à grande surface.
 - ⇒ 0 s'affiche sur l'écran du foyer arrière gauche et le symbole "E" apparaît sur l'écran du foyer.

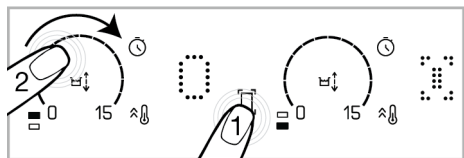

3. En touchant la zone de réglage ou en passant votre doigt sur cette zone, réglez le niveau de température entre 0 et 15.
 - ⇒ Vous pouvez modifier le niveau de température sur la zone de réglage des deux foyers.

i Les foyers à grande surface gauches sont donnés à titre d'exemple. S'il existe également un foyer à grande surface sur le côté droit de la plaque de cuisson, les mêmes instructions s'appliquent au dit foyer.

Allumage du foyer à grande surface pendant que l'un ou les deux foyers gauches fonctionnent (Cela varie selon le modèle de l'appareil. Il se peut qu'il ne soit pas disponible pour votre appareil.)

- ✓ Pendant que l'un ou les deux foyers gauches fonctionnent, vous pouvez réunir les deux foyers en activant le foyer à grande surface. Avec les mêmes valeurs, vous pouvez ainsi utiliser un plus large foyer.

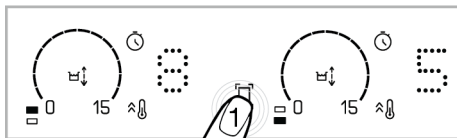

1. Appuyez sur la touche de sélection du foyer à grande surface pendant qu'un ou les deux foyers gauches sont en marche.
 - ⇒ La plus petite valeur de température du foyer que vous avez précédemment sélectionnée apparaît sur l'écran du foyer arrière gauche. S'il y a une durée de minuterie définie, la valeur de la minuterie du foyer avec la valeur inférieure apparaît sur l'écran.



2. Pour modifier la valeur de la température par la suite, réglez la température désirée sur la zone de réglage des deux foyers.

i Si vous appuyez sur la touche foyer à grande surface pendant que le foyer à grande surface est actif, les foyers se séparent et s'éteignent.

Arrêt du foyer à grande surface

- ✓ Il est possible d'arrêter le foyer à grande surface de 3 manières différentes:
 1. **En ramenant le niveau de température à "0"**: Vous pouvez arrêter le foyer à grande surface en ramenant le niveau de température à « 0 ».
 2. **En utilisant l'option d'arrêt de la minuterie pour le foyer à grande surface**: Lorsque la durée de cuisson définie est terminée, la minuterie arrête le foyer à grande surface. 0 s'affichera à l'écran du foyer gauche et 00 s'affichera

à l'écran de la minuterie. La lumière de la touche "⌚" située sur l'écran du foyer arrière gauche s'éteint.

3. **En appuyant sur le symbole du foyer à grande surface pendant 3 secondes:** Si vous appuyez sur le foyer à grande surface pendant 3 secondes, il s'éteindra.

Mode « Autoflexi » (activation automatique du foyer de cuisson à grande surface)

Si la casserole est placée sur les foyers de cuisson comme indiqué ci-dessous, "flexi" (foyer de cuisson à grande surface) sera automatiquement activé. Cliquez une fois sur "☰" pour quitter ce mode.

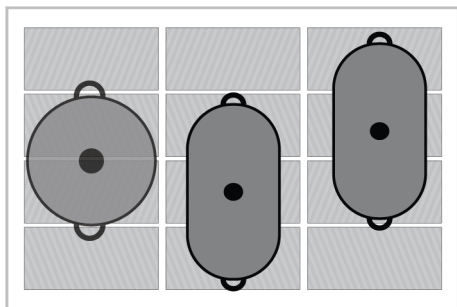

Réglage de la fonction BOOSTER (intensité élevée)

Vous pouvez utiliser la fonction booster pour atteindre la puissance de chaleur maximale. Toutefois, cette fonction n'est pas recommandée pour une cuisson de longue durée. La fonction Booster peut ne pas être disponible dans tous les foyers. Lorsque le temps de réglage du booster (voir le tableau des valeurs de fonctionnement limites) est écoulé, le foyer s'éteint.

Pour sélectionner directement le booster:

1. Appuyez sur la touche "⌚" pour mettre la table de cuisson en marche.
2. Appuyez sur la touche "⌚".
⇒ Le foyer activé fonctionne à la puissance maximale et le symbole animé du booster "⌚" apparaît sur l'écran du foyer. Lorsque le temps de réglage du

booster (voir le tableau des valeurs de fonctionnement limites) est écoulé, le foyer s'éteint.

Pour sélectionner la fonction Booster lorsque le foyer est actif:

1. Pendant que la table de cuisson est en service et que la zone de cuisson respective est active, toucher "⌚".



Le booster peut uniquement être activé dans une des zones du même côté (gauche ou droite). Si une des zones de cuisson du même côté fonctionne à un certain niveau de température, le booster ne peut pas être réglé pour l'autre zone de cuisson du même côté. Pendant que la grande zone de cuisson est active, le booster ne peut pas être réglé pour ces zones de cuisson.

2. Le foyer sélectionné fonctionnera à la puissance maximale et 3 témoins clignoteront sur l'écran des foyers concernés. Une fois la durée du Booster écoulée, le foyer passe au niveau de température paramétré et seule la valeur de température sélectionnée s'affiche.

Pour arrêter la fonction Booster (intensité élevée) avant l'échéance:

Le fait d'appuyer sur la touche "⌚" vous permet de désactiver le booster à tout moment.

Verrouillage des touches

Vous pouvez activer le verrouillage des touches afin d'éviter de changer de fonction accidentellement **pendant que la plaque de cuisson est en marche.**

Activation du Verrouillage des touches

1. Appuyez sur la touche "☰" pendant 3 secondes pour verrouiller le panneau de commande.
⇒ Si une touche est actionnée lorsque le verrouillage des touches est activé, le voyant de la touche "☰" clignote.

i Vous pouvez activer le verrouillage des touches uniquement en mode marche. Lorsque le verrouillage des touches est activé, seule la touche "Ⓛ" est fonctionnelle. Lorsque vous appuyez sur une autre touche, le voyant de la touche "Ⓛ" clignotera pour vous indiquer que le verrouillage des touches est activé. Si vous éteignez la table de cuisson lorsque les touches sont verrouillées, le verrouillage des touches doit être désactivé pour rallumer la table de cuisson.

Désactivation du Verrouillage des touches

1. Maintenez votre doigt sur la touche "Ⓛ" pendant 3 secondes.

⇒ Un signal sonore confirme l'opération.

Le voyant de la touche "Ⓛ" s'éteint et le panneau de commande est déverrouillé.

Fonction Minuterie

Cette fonction vous facilite la cuisson. Il est inutile de rester devant le four pendant toute la durée de la cuisson. Le foyer s'éteint automatiquement à la fin de la durée préalablement programmée.

Activation de la minuterie

1. Appuyez sur la touche "Ⓛ" pour mettre la table de cuisson en marche.

⇒ Le symbole "0" apparaît sur les écrans du foyer.

2. Augmentez le niveau du foyer que vous souhaitez mettre en marche.

3. Appuyez sur la touche "Ⓢ" pour activer la minuterie.

⇒ le symbole "00" apparaît sur l'écran du foyer concerné.



4. Réglez le niveau de température souhaité à l'aide des touches "⊕" et "⊖".
5. Appuyez sur "Ⓢ" pour confirmer le réglage. Si vous n'appuyez pas sur "Ⓢ", le réglage s'annule automatiquement en quelques secondes.

i La minuterie peut uniquement être réglée pour les foyers déjà allumés.

i Répétez les opérations ci-dessus pour les autres foyers nécessitant une minuterie.

i La minuterie ne peut pas être réglée avant d'avoir sélectionné le foyer et la valeur de la température de ce dernier.

Désactivation des minuteries

Une fois la durée définie écoulée, la table de cuisson s'arrête automatiquement et émet un signal sonore. Appuyez sur n'importe quelle touche pour arrêter le signal sonore.

Arrêt anticipé des minuteries

Si vous arrêtez la minuterie avant son terme, la table de cuisson continue de fonctionner à la température paramétrée jusqu'à ce que vous l'arrêtiez. Vous pouvez arrêter la minuterie de deux manières :

Arrêt de la minuterie en ramenant sa valeur à « 00 »:

1. Sélectionnez le foyer à arrêter.
2. Appuyez sur la touche "Ⓢ" pour sélectionner la minuterie du foyer concerné.
3. Diminuez la valeur en appuyant sur les touches "⊕" et "⊖" jusqu'à ce que "00" s'affiche sur l'écran du foyer concerné.

Arrêt de la minuterie en appuyant pendant environ 3 secondes sur la touche Minuterie:

Appuyez sur la touche "⌚" du foyer concerné pendant environ 3 secondes ; "⌚" va complètement se désactiver et la minuterie sera annulée.

Utilisation de la fonction de déplacement

Cette fonction vous facilite la commutation rapide à des niveaux de cuisson différents en changeant le niveau de cuisson par un déplacement de la poêle sans passer par le panneau de commande. C'est pourquoi, vous ne devez pas augmenter ou diminuer la température à chaque fois.



Pour que la fonction Déplacer soit activée, la taille de la poêle ne doit pas couvrir une ou deux zones de cuisson.

Pour activer la fonction « Déplacement » :

1. Toucher "⌚" pour mettre la table de cuisson en service.
2. Placer la poêle sur la zone de cuisson gauche ou droite, conformément au niveau de démarrage souhaité, en s'assurant qu'elle couvre les deux zones de cuisson.
3. Appuyez une fois sur "↕".
 - ⇒ Le symbole "↕" s'allume de manière semi-claire.
4. Appuyez une fois sur la touche "↕". Le symbole "↕" s'allume pleinement et la fonction "déplacer" est activée. Il suffit de glisser la poêle sur la zone de cuisson pour le niveau de cuisson désiré.

Cette fonction vous permet de commuter rapidement entre les 3 zones de cuisson:

Niveau 3 (maintien au chaud): Si vous placez votre poêle sur les deux zones de cuisson arrière à gauche et à droite, la table de cuisson fonctionnera au niveau 3.

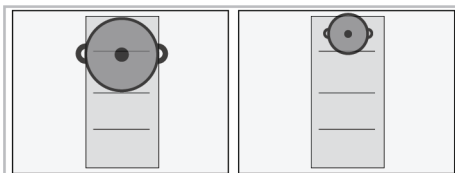

Niveau 8 (bouillir): Si vous placez votre poêle sur les deux zones de cuisson centrales à gauche et à droite, la table de cuisson fonctionnera au niveau 9.

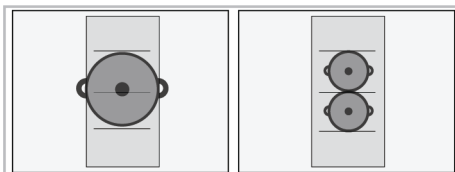

Niveau 15 (frire) : Si vous placez votre poêle sur les deux zones de cuisson avant à gauche et à droite, la table de cuisson fonctionnera au niveau 15.

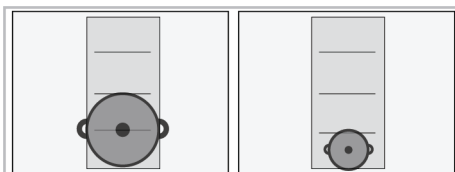

Lors de l'utilisation de la fonction « Déplacement », la minuterie ne peut pas être réglée pour les zones de cuisson.



S'il y a une poêle sur la zone de cuisson auxiliaire, il n'est pas possible d'utiliser la fonction « Déplacement ».



S'il y a une poêle sur la zone de cuisson auxiliaire correspondante, il n'est pas possible d'utiliser la fonction « Déplacement ».



Si la poêle que vous utilisez couvre trois zones de cuisson, la fonction « Déplacement » sera annulée.

Fonction Arrêt

- ✓ Cette fonction vous permet d'arrêter toutes les fonctions en cours d'utilisation (**excepté la minuterie**).

 Si la minuterie est programmée pour n'importe quel foyer, elle continue de fonctionner pendant l'arrêt.

1. Appuyez sur la touche "⏏" pendant que la table de cuisson fonctionne.
⇒ Tous les foyers actifs continuent de fonctionner au niveau minimum.

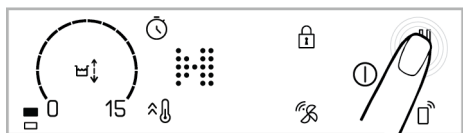

2. Appuyez à nouveau sur la touche "⏏" pour redémarrer tous les foyers arrêtés à leurs réglages antérieurs.

 Lorsque vous appuyez sur la touche arrêt, le symbole "⏏" apparaît sur les écrans des foyers qui étaient actifs avant d'appuyer sur cette touche.

Fonction Gestion d'énergie

Votre appareil est équipé d'une fonction Gestion d'énergie. Avec cette fonction, vous pouvez modifier les réglages de la puissance totale que la table de cuisson indiquera. Il existe 9 niveaux différents pour la fonction de gestion d'énergie.

Options de gestion d'énergie - Niveaux de puissance totale qui peuvent être réglés

P1	1,2 kW
P2	2,4 kW
P3	3 kW
P4	3,6 kW
P5	4,4 kW
P6	5,4 kW
P7	5,7 kW
P8	6,7 kW
P9	7,4 kW

Lorsque les zones de la table de cuisson sont éteintes,

1. Appuyez sur la touche "⏏" pour allumer la table de cuisson.
2. Appuyez sur la touche "⏏" de la zone de cuisson arrière gauche, puis sur la touche "⏏" de la zone de cuisson avant gauche et enfin sur la touche "⏏" sans lever le doigt. La tonalité retentit lorsque chaque touche est touchée.
3. Le niveau de gestion d'énergie réglé sur l'écran de la zone de cuisson arrière gauche et la valeur de la puissance totale de ce niveau apparaissent sur l'écran de la zone de cuisson avant gauche. Arrêtez d'appuyer sur les 3 touches une fois que les valeurs apparaissent.
4. Passez d'un niveau à un autre en appuyant sur la touche "⏏" et réglez la valeur de la puissance totale que vous souhaitez ajuster.
5. Confirmez le réglage en appuyant sur la touche "⏏" puis éteignez le brûleur. La valeur de puissance totale que vous avez réglée s'active.

 Les niveaux de température que vous pouvez attribuer aux zones de cuisson peuvent varier en fonction du niveau de puissance totale réglé. Le niveau de température attribué aux zones de cuisson peut baisser automatiquement en fonction du réglage de la puissance de la table de cuisson. Ce n'est pas une erreur.

Utilisation sûre et efficace des foyers à induction

Principes de fonctionnement: La particularité du fonctionnement de la table de cuisson à induction est qu'elle chauffe directement le récipient de cuisson. Par conséquent, les avantages sont multiples

par rapport aux autres types de table de cuisson. Elle est plus efficace et la surface de la table de cuisson ne chauffe pas. Votre table de cuisson à induction est équipée de systèmes de sécurité de pointe vous garantissant une sécurité d'utilisation maximale.



Selon le modèle, votre table de cuisson peut être équipée de foyers à induction d'un diamètre de 145, 180, 210 et 280 mm. Grâce à sa fonction induction, chaque foyer détecte automatiquement l'ustensile posé au-dessus. L'énergie se concentre sur les points de contact du récipient avec le foyer, ce qui permet de réduire la consommation énergétique.

Limites de durée de fonctionnement

La commande de la table de cuisson est équipée d'une limite de durée de fonctionnement. Lorsqu'un ou plusieurs foyers restent allumés, le foyer est automatiquement désactivé après un certain temps (voir tableau-1). Si une minuterie est assignée à un foyer, l'affichage de la minuterie s'éteint également ultérieurement.

La limite de durée de fonctionnement dépend du niveau de température sélectionnée. La durée de fonctionnement maximale s'applique à ce niveau de température. Le foyer peut être remis en marche par l'utilisateur après s'être arrêté automatiquement comme précédemment décrit.

Niveau de la température	Limite de durée de fonctionnement - heure
0	0
1	6
2	6
3	5
4	5
5	4
6	4
7	3
8	3
9	2
10	2
11	1,5
12	1,5
13	1,5
14	1
15	1
Chaleur rapide	10 minutes

Tableau 1: Limites de durée de fonctionnement

Protection contre la surchauffe

Votre table de cuisson est équipée de certains capteurs qui la protègent contre la surchauffe. En cas de surchauffe, les phénomènes suivants sont observés:

- Le foyer actif peut s'éteindre.
- Le niveau sélectionné baisse. Toutefois, le voyant peut ne pas signaler cet état.

Système de sécurité anti-débordement

Votre table de cuisson est équipée d'un système de sécurité anti-débordement. Si un liquide déborde de l'ustensile et se verse sur le panneau de commande, le système désactive la table de cuisson et coupe immédiatement l'alimentation électrique. À ce moment là "E" ou "F" s'affiche à l'écran.

Réglage précis de la puissance

La table de cuisson à induction déclenche immédiatement l'activation des commandes, caractéristique de ses principes de fonctionnement. Elle peut modifier très rapidement ses paramètres de puissance électrique. Ainsi, vous pouvez empêcher un plat (avec de l'eau, du lait, etc.), de déborder même s'il était sur le point de le faire.



La surface du bandeau de commande tactile doit toujours être propre. Il peut émettre un avertissement de fonctionnement erroné.



Aucune casserole/poêle ne doit être posée sur le bandeau de commande tactile.

La hotte et la table de cuisson sont connectées (table de cuisson à la hotte) (Cela varie selon le modèle de l'appareil. Il se peut qu'il ne soit pas disponible pour votre appareil.)

Si votre produit est assorti du symbole "☞", alors il est doté de la capacité à fonctionner en combinaison avec la hotte. Vous pouvez connecter votre table de cuisson et la hotte au moyen de cette propriété activant automatiquement la hotte en réglant le niveau d'extraction pour des performances optimales en fonction du niveau de chauffage réglé de la table de cuisson. Pour ce faire, il est tout d'abord nécessaire de connecter votre hotte et la table de cuisson l'une à l'autre ; une fois que cela est effectué, vous pouvez activer la connexion sur la table de cuisson, rendant possible le fonctionnement combiné de la table de cuisson et de la hotte.

Apparez la table de cuisson et la hotte

La procédure de connexion de la table de cuisson et de la hotte n'est effectuée qu'une seule fois. Pour connecter la table de cuisson et la hotte, il suffit d'activer la connexion via la table de cuisson une fois que la connexion initiale a été réalisée.

1. Appuyez sur la touche "Ⓜ" pour mettre la table de cuisson en marche.
2. Touchez la touche "☞" pendant environ 3 secondes.
 - ⇒ Le symbole "☞" clignote à l'écran.
3. Activez l'appairage de la table de cuisson à votre hotte (consultez le manuel de la hotte) et le symbole correspondant sur la hotte commencera à clignoter.
 - ⇒ Une fois l'appairage terminé, le symbole "☞" sur la table de cuisson et le symbole correspondant apparaissent constamment sur la hotte.

Activation du fonctionnement connecté de la table de cuisson et de la hotte

1. Appuyez sur la touche "Ⓜ" pour mettre la table de cuisson en marche.
2. Touchez "☞" sur la table de cuisson.
3. Une fois que l'activation est terminée, le symbole correspondant dans la hotte et le symbole "☞" sur la table de cuisson apparaîtront en continu.
 - ⇒ Suivant le niveau de température total de votre table de cuisson, votre hotte se mettra automatiquement en service, augmentera ou diminuera le niveau.

Utilisation de l'application « HomeWhiz »

- ✓ Si votre produit est assorti du symbole "☞", vous êtes en mesure de commander votre table de cuisson au moyen de la tablette/du smartphone. Suivez les étapes ci-dessous pour commander et suivre votre table de cuisson via votre tablette/votre smartphone. Vous devez connecter votre tablette/smartphone à votre réseau domestique et télécharger l'application « HomeWhiz » sur votre tablette/smartphone depuis le magasin d'applications de votre périphérique intelligent.

1. Lancez l'appli que vous avez téléchargée sur votre tablette/téléphone.

2. Appuyez sur « Ajouter/supprimer un produit » sur la tablette/le smartphone.
3. Sélectionnez le modèle "☐" parmi les options de l'application.
4. Suivez les instructions sur la tablette/le smartphone pour terminer la configuration.
5. Appuyez et maintenez la touche "☐" pendant 3 secondes puis relâchez-la. Sur l'écran, le symbole "☐" clignote. Pendant ce temps, vous pouvez connecter votre périphérique intelligent.
6. Connectez-vous à votre table de cuisson en utilisant le nom et le mot de passe dans l'application via les paramètres de votre tablette/smartphone.
7. Sélectionnez le réseau que vous utilisez dans la liste des réseaux et connectez votre table de cuisson au réseau avec le mot de passe requis. Lorsque la configuration est terminée, "☐" clignote en continu sur l'écran. Vous pouvez commencer à utiliser votre table de cuisson après lui avoir donné un nom dans la section « Ajouter/supprimer un produit » de votre appli.

 « HomeWhiz », fonctionne sur la bande de fréquence 2.4 GHz.

 Si la connexion au réseau ne peut pas être configurée dans les 5 minutes après avoir touché la touche "☐" pendant environ 3 secondes, l'application « HomeWhiz » sera automatiquement quittée et le symbole "☐" disparaîtra.

 L'application « HomeWhiz » sur votre tablette / smartphone vous guidera dans la configuration de la connexion et de l'utilisation de l'application.

 Votre connexion doit être active afin que vous puissiez accéder au menu « HomeWhiz ».

 Tant que « HomeWhiz » est activée, vous pouvez commander et surveiller votre table de cuisson à la fois sur l'écran de la table de cuisson et via des périphériques intelligents.

 Pour déconnecter « HomeWhiz », appuyez et maintenez la touche "☐" pendant 1 à 2 secondes puis relâchez-la. Le symbole "☐" disparaît de l'écran.

 Si, en cas de coupure de courant, votre connexion est interrompue pendant que la connexion « HomeWhiz » de votre produit est activée, « HomeWhiz » commute automatiquement en position d'arrêt.

Utilisation de la table de cuisson via une tablette

1. Démarrez l'application « HomeWhiz » installée sur votre tablette / smartphone.
 - ⇒ Votre périphérique est visible sur la page de l'application.
 2. Touchez votre appareil.
 - ⇒ Sur cet écran, vous pouvez voir le niveau de température des zones de cuisson, le verrouillage des touches, l'activation de la connexion de la hotte (Hob to Hood) et d'autres paramètres.
-  Pour des raisons de sécurité, aucun réglage ne peut être effectué sur la tablette/le téléphone.

Désactivation de l'application « HomeWhiz »

Lorsque votre tablette / smartphone est connecté avec le produit, appuyez sur la touche "☐". Le symbole "☐" disparaît de

l'écran. Pendant ce temps, votre tablette / smartphone est déconnecté de votre produit.

Suppression d'un produit connecté

1. Appuyez simultanément sur les touches "⏏" et "⏏".

⇒ Les symboles "⏏" et "⏏" commencent à clignoter et un avertissement sonore retentit.

2. Une fois que les symboles "⏏" et "⏏" ont cessé de clignoter sur l'écran, le processus de suppression est terminé.



Pour pouvoir supprimer le processus, vous devez disposer d'une connexion réseau et le produit doit être connecté au réseau.

FR

Conformité aux normes et informations sur les essais / Déclaration de conformité de l'UE

	Les étapes de développement, de fabrication et de vente de ce produit sont menées conformément aux règles de sécurité spécifiées dans toutes les législations pertinentes de l'Union européenne.
Bande de fréquence	: 2.4 Ghz
Puissance max de transmission	: max. 100 mW
Déclaration de conformité CE	
Arçelik A.Ş. déclare que ce produit est conforme à la directive 2014/53/UE. Une déclaration de conformité RED détaillée est disponible en ligne sur le site internet support.grundig.com dans les documents supplémentaires de la page produit de votre produit.	

La période de support des mises à jour logicielles liées à la cybersécurité définie pour le produit est la période de garantie du pro-

duit. Passé ce délai, les mises à jour logicielles liées à la cybersécurité ne sont pas garanties.

6 Informations générales sur la cuisine

Vous trouverez dans cette section des conseils sur la préparation et la cuisson de vos aliments.

6.1 Avertissements généraux sur la cuisson avec la table de cuisson

Avertissements généraux sur la cuisson avec la table de cuisson

- Ne remplissez jamais la poêle à plus d'un tiers. Ne laissez pas la table de cuisson sans surveillance lorsque vous chauffez de l'huile. Une huile surchauffée expose au risque d'incendie. Ne tentez jamais d'éteindre un éventuel incendie avec de l'eau ! Lorsque l'huile s'enflamme, couvrez-la avec une couverture pare-flammes ou un chiffon humide. Éteignez la table de cuisson si cela ne pose aucun risque et appelez les sapeurs-pompiers.

- Avant de faire frire des aliments, retirez toujours leur excès d'eau et introduisez-les progressivement dans l'huile chauffée. Veillez à ce que les aliments congelés soient décongelés avant de les faire frire.
- Lorsque vous chauffez de l'huile, assurez-vous que le pot que vous utilisez est sec et laissez son couvercle ouvert.
- Pour des recommandations sur la cuisson avec économie d'énergie, reportez-vous à la section « Instructions environnementales ».
- Si les niveaux «15» ou «P» sont utilisés pendant le chauffage du lait, assurez-vous de le chauffer en remuant afin que le fond ne tienne pas. Pour un chauffage plus contrôlé, vous pouvez utiliser le réglage 12 ou 13.

- Les valeurs de température et de temps de cuisson indiquées pour les aliments peuvent varier selon la recette et la quantité. Pour cette raison, ces valeurs sont fournies sous forme de plages.

7 Entretien et nettoyage

7.1 Consignes de nettoyage générales

Avertissements généraux

- Attendez que l'appareil refroidisse avant de le nettoyer. Les surfaces chaudes peuvent causer des brûlures !
- N'appliquez pas les détergents directement sur les surfaces chaudes. Ils peuvent provoquer des taches permanentes.
- L'appareil doit être soigneusement nettoyé et séché après chaque utilisation. Ainsi, les résidus alimentaires sont faciles à nettoyer et ces résidus ne brûlent pas lorsque l'appareil est réutilisé ultérieurement. Ainsi, la durée de vie de l'appareil est prolongée et les problèmes fréquemment rencontrés sont réduits.
- N'utilisez pas de produits de nettoyage à vapeur pour le nettoyage.
- Certains détergents ou agents de nettoyage endommagent la surface. Les produits de nettoyage inadaptés sont : l'eau de Javel, les produits de nettoyage contenant de l'ammoniac, de l'acide ou du chlorure, les produits de nettoyage à vapeur, les détartrants, les détachants et les antirouilles, les produits de nettoyage abrasifs (crèmes nettoyantes, poudre à récurer, crème à récurer, épurateur abrasif et grattant, fil de fer, éponges, torchons de nettoyage contenant de la saleté et des résidus de détergent).
- Aucun produit de nettoyage spécial n'est nécessaire lors du nettoyage effectué après chaque utilisation. Nettoyez l'appareil à l'aide d'un détergent pour lave-vaisselle, d'eau chaude et d'un chiffon doux ou d'une éponge, puis séchez-le avec un chiffon sec. Nettoyez l'appareil à l'aide

d'un détergent à vaisselle, d'eau chaude et d'un chiffon doux ou d'une éponge et séchez-le à l'aide d'un chiffon sec.

- Assurez-vous d'essuyer complètement tout le liquide restant après le nettoyage et nettoyez immédiatement toute éclaboussure d'aliments pendant la cuisson.
- Ne lavez aucun composant de votre appareil dans un lave-vaisselle.

Pour les plaques de cuisson :

- Les salissures acides telles que le lait, la pâte de tomate et l'huile peuvent causer des taches permanentes sur les plaques de cuisson et les composants des zones chaudes. Nettoyez les liquides déversés immédiatement après l'arrêt et le refroidissement de la cuisinière.

Inox - surfaces inoxydables

- N'utilisez pas d'agents de nettoyage contenant de l'acide ou du chlore pour nettoyer les surfaces et les poignées en acier inoxydable ou en inox.
- La surface en acier inoxydable ou en inox peut changer de couleur avec le temps. C'est normal. Après chaque opération, nettoyez avec un détergent adapté à la surface en acier inoxydable ou en inox.
- Nettoyez à l'aide d'un chiffon doux savonneux et d'un détergent liquide (non abrasif) adapté à la surface en inox, en prenant soin d'essuyer dans un sens.
- Élimine immédiatement et sans attendre les taches de calcaire, d'huile, d'amidon, de lait et de protéines sur les surfaces en verre et en inox. À la longue, les taches peuvent causer la rouille.
- Les nettoyeurs pulvérisés/appliqués sur la surface doivent être nettoyés immédiatement. Les nettoyeurs abrasifs qui restent sur la surface la font blanchir.

Surfaces en verre

- Lorsque vous nettoyez des surfaces en verre, n'utilisez pas de grattoirs métalliques durs ni de produits de nettoyage abrasifs. Ils peuvent endommager la surface en verre.
- Nettoyez l'appareil à l'aide d'un détergent à vaisselle, d'eau chaude et d'un chiffon en microfibras spécifique pour les surfaces en verre et séchez-le à l'aide d'un chiffon sec en microfibras.
- Si des résidus de détergent restent après le nettoyage, nettoyez-les avec de l'eau froide et séchez à l'aide d'un chiffon en microfibras sec et propre. Les résidus de détergent peuvent endommager la surface du verre la prochaine fois.
- Les résidus séchés sur la surface du verre ne doivent en aucun cas être nettoyés avec des couteaux dentelés, du fil laine métallique ou des outils de grattage similaires.
- Vous pouvez éliminer les taches de calcium (taches jaunes) sur la surface du verre à l'aide d'un agent de détartrage disponible sur le marché, tel que le vinaigre ou le jus de citron.
- Si la surface est très sale, appliquez le produit de nettoyage sur la tache à l'aide d'une éponge et patientez longtemps qu'il agisse correctement. Nettoyez ensuite la surface en verre à l'aide d'un chiffon humide.
- Les décolorations et les taches sur la surface en verre sont normales et ne présentent pas de défauts.

Pièces en plastique et surfaces peintes

- Nettoyez les pièces en plastiques et les surfaces peintes à l'aide d'un détergent à vaisselle, d'eau chaude et d'un chiffon doux ou d'une éponge et séchez-les à l'aide d'un chiffon sec.
- N'utilisez pas de grattoirs métalliques durs ni de produits de nettoyage abrasifs. Ils peuvent endommager les surfaces.

- Assurez-vous que les joints des composants de l'appareil ne sont pas laissés humides et avec du détergent. Autrement, ces joints risquent de se corroder.

7.2 Nettoyage de la table de cuisson

Foyer en vitre

Suivez les étapes de nettoyage décrites pour les surfaces en verre dans la section « Informations générales sur le nettoyage » pour le nettoyage de la surface de cuisson en verre. Pour les cas particuliers, vous pouvez effectuer votre nettoyage en suivant les informations ci-dessous.

- Nettoyez immédiatement les aliments à base de sucre comme la crème foncée, l'amidon et le sirop, sans attendre que la surface refroidisse. Dans le cas contraire, la surface de cuisson en verre peut être endommagée de façon permanente.
- N'utilisez pas d'agents de nettoyage pour le nettoyage que vous effectuez lorsque la table de cuisson est chaude, sinon des taches permanentes peuvent apparaître.

7.3 Nettoyage du panneau de commande

- Lors du nettoyage des panneaux et du bouton de commande, essuyez le panneau et les boutons à l'aide d'un chiffon doux humide et séchez-les à l'aide d'un chiffon sec. Ne retirez pas les boutons et les joints en dessous pour nettoyer le panneau. Le panneau de commande et les boutons peuvent être endommagés.
- Lors du nettoyage des panneaux en inox et du bouton de commande, n'utilisez pas d'agents de nettoyage pour inox autour du bouton. Les indicateurs situés autour du bouton peuvent être effacés.
- Nettoyez les panneaux de commande tactiles à l'aide d'un chiffon doux humide et séchez-les à l'aide d'un chiffon sec. Si votre produit est doté d'une fonction de verrouillage des touches, réglez le verrouillage des touches avant de procéder au nettoyage du panneau de commande. Dans le cas contraire, une détection incorrecte peut se produire sur les touches.

8 Dépannage

Si le problème persiste même après observation des instructions contenues dans cette partie, contactez votre fournisseur ou un service de maintenance agréé. N'essayez jamais de réparer votre appareil par vous-même.

L'appareil ne fonctionne pas.

- Le fusible peut être défilant ou grillé. >>> Vérifiez les fusibles dans la boîte à fusibles. Remplacez-les si nécessaire ou remettez-les en marche.
- Il se peut que l'appareil ne soit pas branché sur la prise (mise à la terre). >>> Vérifiez que l'appareil est bien branché sur la prise.
- (Si votre appareil est équipé d'une minuterie) Les touches du panneau de commande ne fonctionnent pas. >>> Si votre produit est équipé d'un verrou à clé, le verrou à clé peut être activé, désactivez le verrou à clé.
- Si la table de cuisson ne s'allume pas lorsque la touche marche/arrêt est enfoncée >>> Débranchez-le et attendez au moins 20 secondes avant de le brancher.
- Il a une protection contre la surchauffe. >>> Attendez que votre table de cuisson refroidisse.
- Les pots appropriés ne doivent pas être utilisés. >>> Vérifiez vos casseroles.

L'icône est toujours allumée sur l'affichage de la zone de cuisson.

- Les casseroles ne doivent pas être placées sur la table de cuisson. >>> Vérifiez s'il y a une casserole sur la zone de cuisson.
- Votre casserole n'est peut-être pas adaptée à l'induction. >>> Vérifiez si votre cuisinière est adaptée à la plaque à induction.
- La casserole n'est peut-être pas correctement centrée sur la zone de cuisson ou la surface inférieure de la casserole n'est peut-être pas assez large pour la zone de cuisson sélectionnée. >>> Centrez la

zone de cuisson en choisissant une casserole suffisamment large pour la zone de cuisson.

- La zone de la casserole ou de la table de cuisson est peut-être trop chaude. >>> Attendez qu'ils refroidissent.

La zone de cuisson sélectionnée s'éteint soudainement pendant son fonctionnement.

- Le temps de cuisson du compartiment sélectionné peut avoir expiré. >>> Vous pouvez définir un nouveau temps de cuisson ou terminer la cuisson.
- Il a une protection contre la surchauffe. >>> Attendez que votre table de cuisson refroidisse.
- Un objet a peut-être recouvert le panneau de commande tactile. >>> Retirez l'objet sur le panneau.

Bien que la zone de cuisson soit allumée, la casserole ne chauffe pas.

- La casserole peut ne pas être compatible avec la plaque à induction. >>> Vérifiez si votre cuisinière est adaptée à la plaque à induction.
- La casserole n'est peut-être pas correctement centrée sur la zone de cuisson ou la surface inférieure de la casserole n'est peut-être pas assez large pour la zone de cuisson sélectionnée. >>> Centrez la zone de cuisson en choisissant une casserole suffisamment large pour la zone de cuisson.

Le ventilateur de refroidissement continue de fonctionner même si la table de cuisson est éteinte.

- Ce n'est pas une erreur. Le ventilateur de refroidissement continue de fonctionner jusqu'à ce que l'équipement électronique de la table de cuisson atteigne la température appropriée.

Bruit de la cuisinière pendant la cuisson

- Il est possible d'entendre certains sons provenant de la cuisinière pendant la cuisson. Les bruits sont causés par la composition du récipient de cuisson. Les

bruits sont normaux, ils ne sont pas un dysfonctionnement et ils font partie de la technologie de l'induction.

Bruits et raisons possibles

- **Bruit du ventilateur** : La cuisinière est équipée d'un ventilateur qui s'active automatiquement en fonction de la température de l'appareil. Le ventilateur a différents niveaux de fonctionnement et fonctionne à différents niveaux selon la température.
- **Diminuez le bourdonnement comme le bruit de fonctionnement d'un transformateur** : Cela est dû à la nature de la technologie d'induction. Étant donné que la chaleur est transmise directement à la base du récipient de cuisson, de tels bourdonnements peuvent être entendus selon le matériau du récipient de cuisson. Ainsi, différents bruits peuvent être entendus avec différents ustensiles de cuisine.
- **Bruit de craquement** : Le motif en est la structure et le matériau de la base du récipient de cuisson. Un bruit de craquement peut être entendu si le récipient de cuisson est constitué de plusieurs couches de matériaux différents.
- **Bruit de pleurnicher** : Il est possible d'entendre un gémissement lorsque deux zones de cuisson situées du même côté de la cuisinière sont utilisées pour cuisiner avec des niveaux de cuisson différents.

FR

Codes d'erreur/raisons et solutions possibles

Codes d'erreur	Causes de l'erreur	Solutions possibles
E 22 E 26	La plaque à induction est surchauffée.	Éteignez la cuisinière à induction et attendez qu'elle refroidisse. L'erreur doit être résolue lorsque la température de la table de cuisson descend en dessous des limites.
E 46	Une ou plusieurs touches sont maintenues enfoncées pendant plus de 10 secondes. Un objet est laissé sur le panneau de commande ou la commande est exposée à la vapeur.	Le problème sera résolu lorsque vous retirerez votre main de la table de cuisson. Le problème doit être résolu lorsque le panneau de commande est nettoyé.
E 47/F1	Une casserole adaptée au chauffage par induction n'est pas utilisée.	L'erreur doit être résolue lorsqu'un pot adapté au chauffage par induction est utilisé.
E 1 – E 15	Erreur de communication sur la plaque à induction.	Éteignez la plaque à induction et remettez-la en marche après 30 secondes. Contactez le concessionnaire autorisé si le problème persiste.
E 16 - E 21	Erreur du capteur de température sur la plaque à induction.	Éteignez la plaque à induction et remettez-la en marche après 30 secondes. Contactez le concessionnaire autorisé si le problème persiste.
E 23 E 24	Erreur logicielle sur la plaque à induction.	Éteignez la plaque à induction et remettez-la en marche après 30 secondes. Contactez le concessionnaire autorisé si le problème persiste.
E 25	Erreur de fonctionnement du ventilateur sur la plaque à induction.	Éteignez la plaque à induction et remettez-la en marche après 30 secondes. Contactez le concessionnaire autorisé si le problème persiste.

Codes d'erreur	Causes de l'erreur	Solutions possibles
E 31 - E 45	Erreur matérielle de la carte électronique sur la plaque à induction.	Éteignez la plaque à induction et remettez-la en marche après 30 secondes. Contactez le concessionnaire autorisé si le problème persiste.
E 48 E 49 E 51	Erreur de capteur sur la plaque à induction.	L'équipement des capteurs doit être rendu compatible avec les conditions de fonctionnement. Contactez le concessionnaire autorisé si le problème persiste.
E 52 – E 57	Erreur de température élevée sur la plaque à induction.	Éteignez la plaque à induction et attendez qu'elle refroidisse. L'erreur doit être résolue lorsque la température du capteur descend en dessous des limites. Contactez le concessionnaire autorisé si le problème persiste.



