

GRUNDIG

Téléviseur Manuel de l'utilisateur

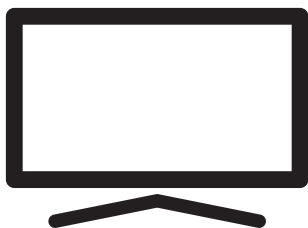

24 VLE 4820 E

FR



CONTENU

- 4 **INSTALLATION ET SÉCURITÉ**
- 7 **INFORMATIONS GÉNÉRALES**
- 7 Caractéristiques spéciales de votre téléviseur
- 7 Réception de chaînes numériques
- 8 Remarques importantes sur la protection de l'environnement
- 8 Remarques sur les images fixes
- 9 **CONTENU DE L'EMBALLAGE**
- 9 Accessoires standard
- 10 **CONNEXION/PRÉPARATION**
- 10 Installation à l'aide d'un support
- 10 Préparation pour le montage du support VESA
- 11 Connexion de l'air et du câble secteur
- 12 Insertion des piles dans la télécommande
- 13 **APERÇU**
- 13 Connexions du téléviseur
- 14 Boutons de la télécommande
- 14 Mise en marche du téléviseur et passage en mode veille
- 14 Réglage du volume
- 14 Chaîne haut/bas
- 15 Télécommande - fonctions principales
- 16 Télécommande - toutes les fonctions
- 17 **PARAMÈTRES**
- 17 Première installation et recherche de chaînes..
- 17 Sélection de la langue, du pays et du mode de fonctionnement
- 18 Recherche de chaînes de télévision avec un signal satellite
- 19 Recherche de chaînes de télévision numérique terrestre
- 19 Recherche de chaînes de télévision numérique par câble
- 21 Modification des chaînes mémorisées pour les stations numériques
- 23 **LES PARAMÈTRES D'IMAGE ET DE VOLUME**
- 23 Paramètres de l'image
- 23 Réglages du son
- 25 **FONCTIONNEMENT DU TÉLÉVISEUR**
- FONCTIONS DE BASE**
- 25 Fonctions de base
- 26 Modification du format de l'image
- 27 **GUIDE TV ÉLECTRONIQUE**
- 27 Guide TV électronique
- 28 **MODE TÉLÉTEXTE**
- 28 Mode télétexte
- 28 Fonctions supplémentaires
- 29 **MODE USB**
- 29 Les formats de fichiers
- 30 Connexion de supports de données externes
- 31 Le navigateur de fichiers
- 31 Lecture - Fonctions de base
- 32 Fonctions de lecture supplémentaires
- 33 **PARAMÈTRES LINGUISTIQUES**
- 33 Changement du langage du menu
- 33 Changer la langue du télétexte
- 33 Changement de la langue audio
- 33 Changement de la langue des sous-titres
- 34 **RÉGLAGES DE L'HEURE**
- 34 Horaire
- 34 Fuseau horaire
- 34 Minuterie de veille
- 34 Veille automatique
- 34 Minuterie de mise en veille pour le menu OSD
- 35 **PARAMÈTRES DE VERROUILLAGE**
- 35 Verrouillage du menu
- 35 Modification du code PIN
- 35 Blocage d'une chaîne de télévision
- 36 Regarder une chaîne de télévision bloquée
- 36 Paramètres parentaux
- 36 Verrouillage du panneau de commande (contrôle parental)

37 AUTRES RÉGLAGES

- 37 Mise à jour du logiciel (USB)
- 37 Remettre le téléviseur dans son état d'origine

38 UTILISATION DE DISPOSITIFS EXTERNES

- 38 HDMI CEC
- 38 Fonctions de connexion HDMI CEC du téléviseur
- 39 Haute définition - HD prêt
- 39 Options de connexion
- 40 Connexion d'un appareil externe
- 41 Écouteur
- 41 Système Hi-fi

42 MODE MONITEUR PC

- 42 Connexion d'un PC
- 42 Sélection de la position du canal pour le PC

43 FONCTIONNEMENT AVEC L'INTERFACE COMMUNE

- 43 Qu'est-ce qu'une interface commune ?
- 43 Insertion du module CA
- 43 Contrôle d'accès pour module CA et cartes à puces

44 PARAMÈTRES DÉTAILLÉS DES CHÂÎNES

- 44 Recherche automatique de toutes les chaînes de télévision numérique à partir d'un satellite
- 45 Recherche manuelle de chaînes de télévision numériques à partir d'un satellite
- 46 Paramètres LNB
- 47 Configuration de l'antenne motorisée (DiSEqC 1.2)
- 48 Recherche automatique de chaînes de télévision numériques par le câble
- 49 Recherche manuelle de chaînes de télévision numériques par le câble
- 49 Recherche automatique des chaînes de télévision numérique par antenne
- 50 Recherche manuelle des chaînes de télévision numérique avec connexion par

antenne

- 51 Synchronisation des chaînes de télévision analogiques
- 52 Affichage des informations sur le signal

53 INFORMATIONS

- 53 Informations sur le service pour les concessionnaires
- 53 Avertissement environnemental
- 53 Nettoyage du téléviseur
- 53 Mise au rebut de l'emballage
- 54 Dépannage

55 GLOSSAIRE

56 INDEX

A Propos de votre téléviseur

- Outre des programmes de télévision numérique DVB-S, DVB-T et DVB-C, vous pouvez également regarder des émissions de télévision analogiques avec votre téléviseur.

Utilisation prévue

- Le téléviseur est conçu pour être utilisé dans des pièces sèches.
- Utilisez le pied fourni ou un support VESA compatible avec votre téléviseur pour fixer ce dernier.
- Ce téléviseur est conçu pour lire des programmes de télévision, diffuser en streaming le contenu et le matériel Musique/ vidéo à partir de périphériques externes. Toute autre utilisation est strictement interdite.
Il n'est pas conçu comme un écran d'affichage d'informations ou pour une utilisation comme moniteur d'ordinateur. Si une image fixe ou non complète s'affiche pendant une période prolongée, des traces visibles peuvent rester sur l'écran pendant un certain temps. Ce n'est pas un défaut qui peut être utilisé comme une demande de garantie.

Déplacement du produit

Débranchez le produit avant de le déplacer. Déconnectez le câble d'antenne et tout autre périphérique externe connectés au téléviseur. Si vous avez conservé l'emballage d'origine de votre téléviseur, utilisez-le pour emballer ce dernier. Si vous ne disposez pas d'emballage d'origine, emballez l'appareil dans du papier-bulles ou dans un carton épais. Veuillez prendre toutes les précautions nécessaires pour éviter des dommages pendant le transport.

Sécurité

▲ AVERTISSEMENT

Risque d'électrocution

- Ne démontez pas le téléviseur. Cela peut créer des risques pour la sécurité et également annuler la garantie du produit si le téléviseur est ouvert.
- Le téléviseur est utilisé uniquement avec un câble d'alimentation ou un adaptateur CA/CC fourni avec le produit.
- Ne faites pas fonctionner le téléviseur avec un câble d'alimentation, un adaptateur CA/CC endommagé (si fourni).
- Si la fiche du téléviseur dispose d'un contact de mise à la terre, insérez-la uniquement dans une prise dotée d'un contact de mise à la terre.
- Ne branchez le téléviseur à la prise secteur qu'après avoir connecté les périphériques externes et l'antenne.
- Protégez le téléviseur de l'humidité. Ne posez pas des objets contenant des liquides comme les vases sur le téléviseur.

Risque d'incendie

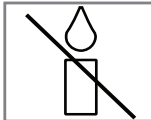
-  Pour éviter les risques d'incendie, maintenez toujours les bougies ou autres sources de flammes nues à distance de ce produit.
- Évitez d'obstruer les fentes d'aération du téléviseur.
- Débranchez les prises d'alimentation et la fiche de l'antenne lors d'un orage.
- Maintenez les objets inflammables loin du téléviseur.
- Évitez d'exposer les piles et batteries à une chaleur extrême provoquée par la lumière du soleil, le feu, ou une source similaire.
- Utilisez uniquement les piles du même type (marque, taille, propriétés). Évitez d'utiliser à la fois d'anciennes et de nouvelles piles.

▲ AVERTISSEMENT

Blessures causées par la chute du téléviseur

Ne posez jamais le téléviseur dans une surface instable. Le téléviseur peut tomber, causant des blessures graves pouvant entraîner la mort dans des cas particuliers. Prenez les précautions suivantes, en particulier pour protéger les enfants contre des incidents:

- Utilisez uniquement des meubles qui peuvent supporter en toute sécurité votre téléviseur.
- Assurez-vous que les dimensions du téléviseur ne dépassent pas les dimensions du meuble sur lequel il se trouve.
- Ne placez pas l'appareil sur des meubles hauts exposés au risque de renversement tels que les armoires, les buffets ou les étagères. Si vous n'avez pas d'autres choix, fixez le meuble et le téléviseur au mur pour éviter tout risque de renversement.
- Ne placez pas le téléviseur sur un tissu ou d'autres matériaux situés entre le téléviseur et les meubles.
- Apprenez aux enfants qu'il est dangereux de grimper sur les meubles qui sont disposés autour du téléviseur.
- Prenez compte des avertissements mentionnés ci-dessus à chaque fois que vous changez l'emplacement du téléviseur.

MISE EN GARDE

Réduction de la durée de vie due à la température de fonctionnement élevée

- Ne placez pas le téléviseur près des unités de chauffage ou sous la lumière directe du soleil.
- Laissez un espace d'au moins 10 cm autour du téléviseur afin de permettre une circulation d'air adéquate.

Mise au rebut de l'emballage

- Les matériaux d'emballage sont dangereux pour les enfants. Par conséquent, gardez-les hors de la portée des enfants.
- L'emballage du produit est fabriqué à partir de matériaux recyclables. Éliminez-le en le classant conformément à la réglementation sur les déchets. Ne jetez pas avec les déchets ménagers.

Décoloration du mobilier due aux pieds en caoutchouc

- Certaines surfaces de meubles peuvent se décolorer lorsqu'elles entrent en contact avec du caoutchouc. Pour protéger le meuble, vous pouvez placer une plaque de tissu ou des verres ou de plastique sous le support. N'utilisez pas des tissus ou des tapis tels que les napperons.

Information environnementale

-  Ne jetez pas les piles dans les déchets ménagers. Les piles usagées doivent être retournées aux magasins de détail ou à des points de collecte publics. Ainsi, vous contribuez à la protection de l'environnement.
- Assurez-vous de jeter séparément les matériaux d'emballage de votre produit selon les directives des autorités locales afin qu'ils puissent être recyclés d'une manière respectueuse de l'environnement.

-  Ne mettez pas l'appareil au rebut avec les ordures ménagères après sa mise hors service. Ramenez-le à un centre de recyclage pour les équipements électriques et électroniques.

Conseils pour économiser de l'énergie

- Mettez le téléviseur en mode veille si vous ne comptez pas l'utiliser pendant un certain temps. En mode veille, le téléviseur consomme très peu d'énergie ($\leq 0,5$ W).
Si vous n'utilisez pas le téléviseur pendant une période prolongée, mettez-le à l'arrêt à l'aide de l'interrupteur d'alimentation, le cas échéant, ou débranchez le cordon d'alimentation de la prise. Si vous éteignez l'appareil ou le débranchez de l'alimentation électrique, la minuterie de mise en marche et les enregistrements programmés ne fonctionneront pas.
- Déterminez un emplacement de telle sorte que l'écran ne soit pas directement exposé à la lumière du soleil. Ainsi, vous pouvez sélectionner un rétroéclairage plus faible et économiser ainsi de l'énergie.

Caractéristiques spéciales de votre téléviseur

- Avec votre téléviseur, vous pouvez recevoir et regarder des programmes de télévision numérique, y compris ceux en haute résolution (HD), via DVB-S/S2, DVB-T et DVB-C. Actuellement, la réception de ces chaînes de télévision numérique en haute définition n'est possible que dans certains pays d'Europe.
- Bien que ce Paramètres HBBTV soit conforme aux normes DVB-S/S2, DVB-T et DVB-C en vigueur depuis avril 2013, sa compatibilité avec les futures diffusions numériques par satellite DVB-S, les diffusions numériques terrestres DVB-T et les diffusions numériques par câble DVB-C n'est pas garantie.
- Ce téléviseur peut recevoir et traiter toutes les stations analogiques et toutes les stations numériques non cryptées. Ce téléviseur est doté d'un récepteur numérique et analogique intégré. L'unité de réception numérique convertit les signaux des stations numériques pour offrir une qualité audio et d'image exceptionnelle.
- Le guide TV (uniquement pour les chaînes numériques) vous informe à court terme de tout changement d'horaire et vous donne un aperçu des programmes de toutes les chaînes pour les jours à venir. Des informations détaillées sur les différentes chaînes - si elles sont fournies par le diffuseur - sont également disponibles dans le guide TV électronique 7 jours.
- Vous pouvez connecter différents supports de données tels qu'un disque dur externe, une clé USB ou un appareil photo numérique à la prise USB. À l'aide du navigateur de fichiers, vous pouvez ensuite sélectionner et lire les formats de fichiers que vous souhaitez (par exemple, des données MP4, MP3 ou JPEG).

Réception de chaînes numériques

- Pour recevoir les chaînes numériques par satellite (DVB-S/S2), vous avez besoin d'une antenne satellite.
Pour recevoir les chaînes numériques (DVB-T), vous avez besoin d'une antenne numérique de toit ou intérieure (antenne intérieure passive ou active avec sa propre alimentation électrique).
Le câble d'antenne du réseau de télévision par câble qui diffuse en DVB-C doit être branché sur le téléviseur afin de recevoir les émissions DVB-C.
- Contrairement à la radiodiffusion analogique, chaque chaîne ne dispose pas de sa propre fréquence de transmission. Au lieu de cela, plusieurs chaînes sont regroupées dans ce que l'on appelle des bouquets au niveau régional ou national.
- Vous pouvez trouver les informations sur la transmission actuelle sur le télétexte de différentes chaînes, ou consulter le guide TV.
- Diverses stations de télévision numérique de diffuseurs privés sont cryptées (DVB-S/S2, DVB-T et DVB-C). Le visionnage de ces stations et les fonctions d'enregistrement et de lecture ne sont possibles qu'avec le module CI approprié et une carte à puce. Demandez à votre revendeur spécialisé.

Remarques importantes sur la protection de l'environnement

- Les éléments mentionnés ci-dessous vous aideront à réduire la consommation de ressources naturelles et à économiser votre argent en réduisant vos factures d'électricité.
- Si vous n'utilisez pas le téléviseur pendant plusieurs jours, il faut le débrancher du secteur pour des raisons d'environnement et de sécurité. La télévision ne consommera pas d'énergie dans ces conditions.
- Si le téléviseur est équipé d'un interrupteur principal, il suffira d'éteindre le téléviseur via l'interrupteur principal. La télévision réduira la consommation d'énergie presque à zéro watt.
- Le téléviseur consomme moins d'énergie en mode veille. Cependant, certains téléviseurs peuvent avoir des fonctions telles que la mise en marche par minuterie, qui nécessitent que le téléviseur soit laissé en veille pour fonctionner correctement.
- Le téléviseur consomme moins d'énergie lorsque la luminosité est réduite.

Remarques sur les images fixes

- Le fait de regarder la même image pendant une longue période sur l'écran peut faire en sorte qu'une image fixe reste faiblement sur le fond. La ou les images faibles sur le fond proviennent de la technologie LCD/LED et ne nécessitent aucune action sous garantie. Pour éviter de tels cas et/ou minimiser l'impact, vous pouvez observer les conseils ci-dessous.
- Ne laissez pas la même chaîne de télévision rester à l'écran pendant très longtemps. Les logos des chaînes peuvent provoquer cette situation.
- Ne laissez pas les images, qui ne sont pas en plein écran, rester constamment à l'écran ; si le diffuseur ne les transmet pas en plein écran, vous pouvez convertir les images en plein écran en changeant de format d'image.
- Des valeurs de luminosité et/ou de contraste plus élevées feront apparaître cet impact plus rapidement ; il est donc recommandé de regarder votre téléviseur dans les niveaux de luminosité et de contraste les plus faibles qui vous satisferont.

CONTENU DE L'EMBALLAGE

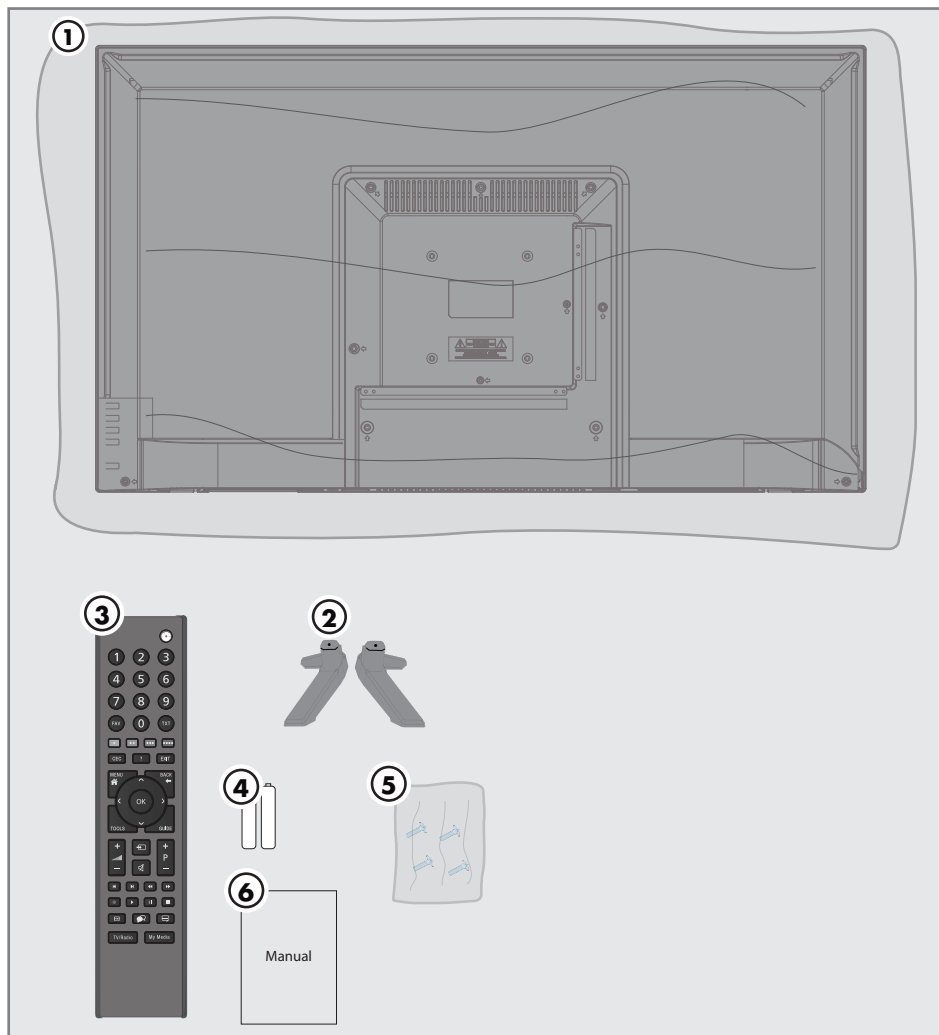

Accessoires standard

- 1 TV
- 2 Support / Pieds du téléviseur
- 3 Télécommande
- 4 Piles pour la télécommande
- 5 Vis et instructions de montage pour le support
- 6 Brève instruction d'utilisation

Installer ou accrocher le téléviseur

- Déterminez un emplacement de telle sorte que l'écran ne soit pas directement exposé à la lumière du soleil.

Installation à l'aide d'un support

- Pour le montage du support, référez-vous au guide d'installation inclus
- Placez le téléviseur sur une surface solide et plane.

Préparation pour le montage du support VESA

Veuillez contacter un revendeur spécialisé pour acheter le support.

Vous aurez besoin des éléments suivants :

- Une paire de ciseaux,
- Un tournevis cruciforme.

Respectez les instructions d'installation suivantes pour le support mural VESA.

- 1 Placez le téléviseur dans le film sur une surface lisse avec l'écran vers le bas.
- 2 Découpez le film à l'arrière à l'aide de la paire de ciseaux.
- 3 Branchez les câbles nécessaires aux connecteurs du téléviseur. Reportez-vous à la section «Branchements» de ce manuel.
- 4 Attachez les câbles pour qu'ils ne pendent pas au sol.
- 5 Vissez le support VESA sur le téléviseur et montez-le selon les instructions d'installation.

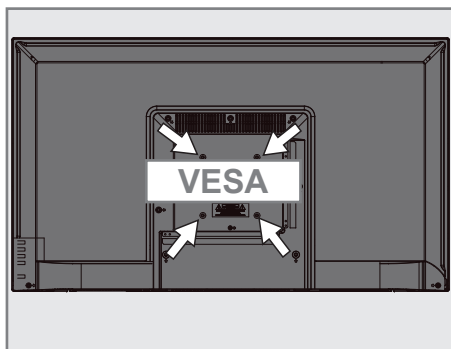

CONNEXION/PRÉPARATION

Connexion de l'air et du câble secteur

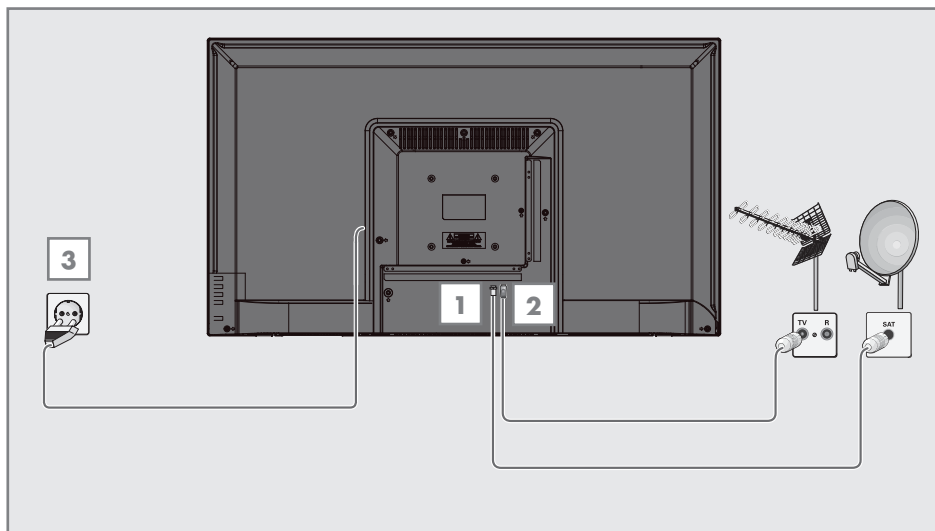

1 Pour les stations satellites numériques (DVB-S/S2), branchez le câble de l'antenne satellite dans la prise d'antenne **RF IN-S2** du téléviseur ;

et / ou

2a Pour les stations numériques terrestres (DVB-T) branchez le câble de l'antenne intérieure ou de toit (antenne intérieure passive ou active avec sa propre alimentation électrique) dans la prise d'antenne **RF IN-T2** du téléviseur ;

ou

2b Pour les stations numériques du réseau de télévision par câble (DVB-C), branchez le câble d'antenne dans la prise d'antenne **RF IN-T2** du téléviseur ;

ou

2c Pour les stations analogues, branchez le câble d'antenne dans la prise d'antenne **RF IN-T2** du téléviseur.

Remarque :

■ Lorsque vous connectez une antenne intérieure, vous devrez peut-être l'essayer à différents endroits jusqu'à ce que vous obteniez la meilleure réception.

3 Branchez le câble principal dans la prise murale.

Remarques :

■ Assurez-vous que l'adaptateur est connecté au téléviseur avant de brancher le câble d'alimentation.

■ Ne branchez votre téléviseur à la prise secteur qu'après avoir connecté les périphériques externes et l'antenne.

■ N'utilisez pas de fiche d'adaptation ou de câble de rallonge qui ne sont pas conformes aux normes de sécurité applicables. Ne modifiez pas le câble d'alimentation.

Insertion des piles dans la télécommande

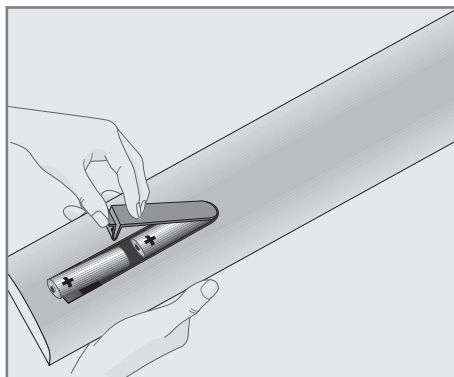

- 1 Ouvrez le compartiment des piles en retirant le couvercle.
- 2 Insérez les piles (2 x 1,5 V micro ; par exemple R03 ou AAA). Respectez la polarité (indiquée sur la base du compartiment des piles).
- 3 Fermez le compartiment des piles.

Remarque :

- Si le téléviseur ne réagit plus correctement aux commandes de la télécommande, les piles sont peut-être vides. Veillez à retirer les piles usagées.
- Le fabricant n'accepte aucune responsabilité pour les dommages résultant de piles usagées.

Note sur l'environnement



Veillez à ce que les batteries épuisées soient éliminées conformément aux lois et réglementations

locales. Le symbole figurant sur la batterie et l'emballage indique que la batterie fournie avec ce produit ne doit pas être considérée comme un déchet ménager. Dans certains cas, ce symbole peut être utilisé conjointement avec un symbole chimique. Si les piles contiennent plus de 0,0005% de mercure ou plus de 0,004% de plomb, un symbole chimique -Hg pour le mercure et Pb pour le plomb- sera placé sous le symbole. En assurant une mise au rebut correcte de ces piles, vous aurez contribué à la prévention des risques potentiels pour l'environnement et la santé humaine qui peuvent résulter d'une mise au rebut inappropriée des piles.

Connexions du téléviseur

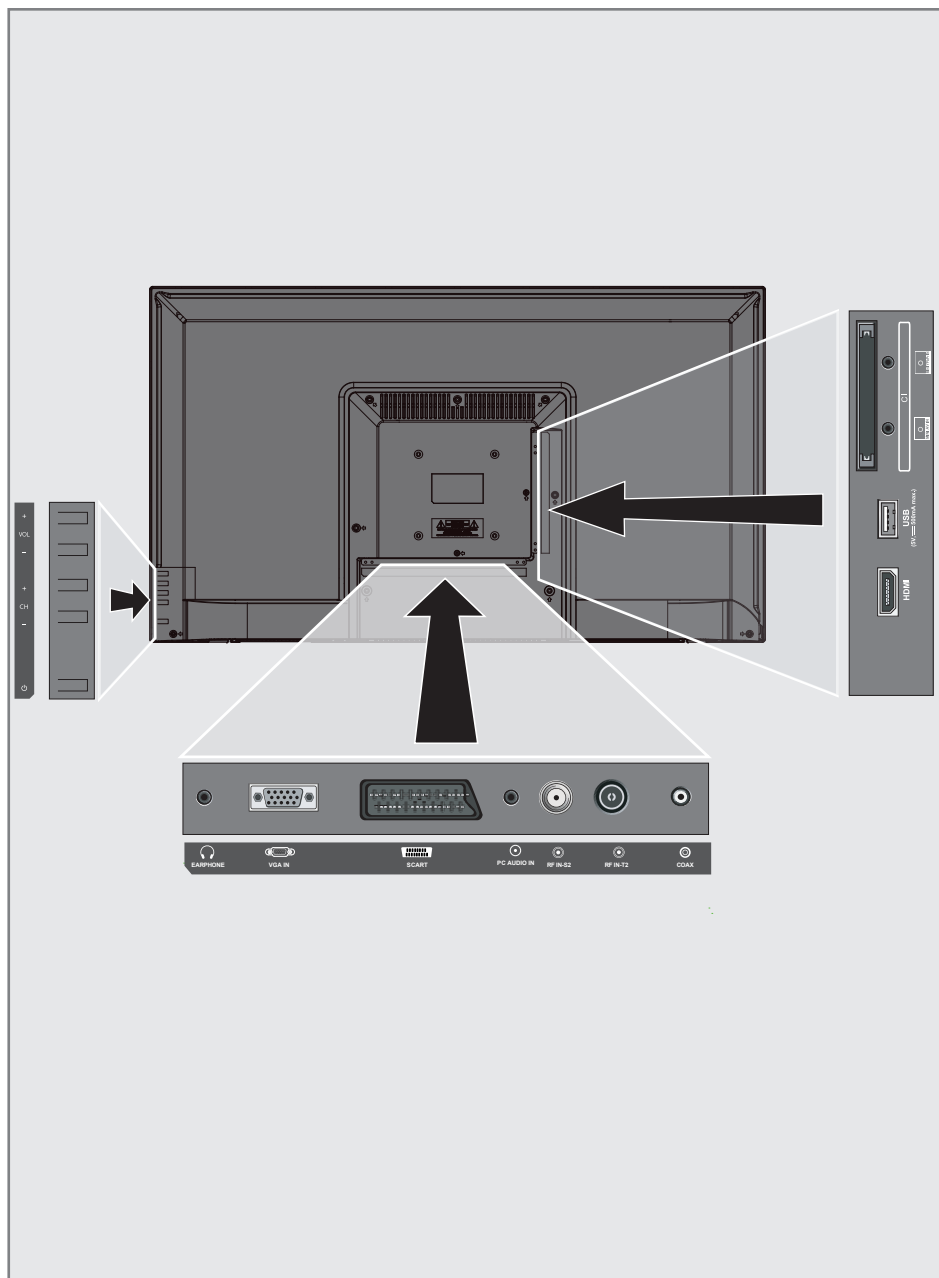

- **CI:** Pour les modules CA pour la réception des chaînes cryptées
- **MINI YPbPr IN:** Composant, entrée et sortie audio/vidéo (jack 3,5 mm - avec câble de conversion YPbPr).
- **MINI AV IN:** Entrée et sortie audio/vidéo pour la caméra (jack 3,5 mm - avec câble convertisseur Cinch).
- **USB:** Prise USB pour les supports de données.
- **HDMI:** Entrée pour les données numériques audio et d'images.
- **COAX:** Sortie audio coaxiale.
- **RF IN-T2:** Pour le câble d'antenne (antenne terrestre ou connexion par câble).
- **RF IN-S2:** Entrée de l'antenne satellite.
- **PC AUDIO IN:** Entrée du signal audio pour le PC.
- **SCART:** SCART, audio/vidéo entrée et sortie.
- **VGA IN:** Entrée du signal d'image pour le PC.
- **Ω CASQUE:** Prise casque ou sortie audio externe.

Boutons de la télécommande

- **VOL+:** Augmentation du volume.
- **VOL-:** Baisse du volume.
- **CH+:** Chaîne ascendante.
- **CH-:** Chaîne descendante.
- **⏻:** Allume le téléviseur en mode veille et le fait passer en mode veille.

Mise en marche du téléviseur et passage en mode veille

- 1 Appuyez sur «⏻» pour allumer le téléviseur en mode veille.
- 2 Appuyez sur «⏻» pour mettre le téléviseur en mode veille.

Réglage du volume

- 1 **Utilisez « VOL+ »** pour augmenter le volume.
- 2 **Utilisez « VOL- »** pour diminuer le volume.

Chaîne haut/bas

- 1 Utilisez « **CH+** » pour passer à la chaîne suivante.
- 2 Utilisez « **CH-** » pour passer à la chaîne précédente.

Télécommande - fonctions principales

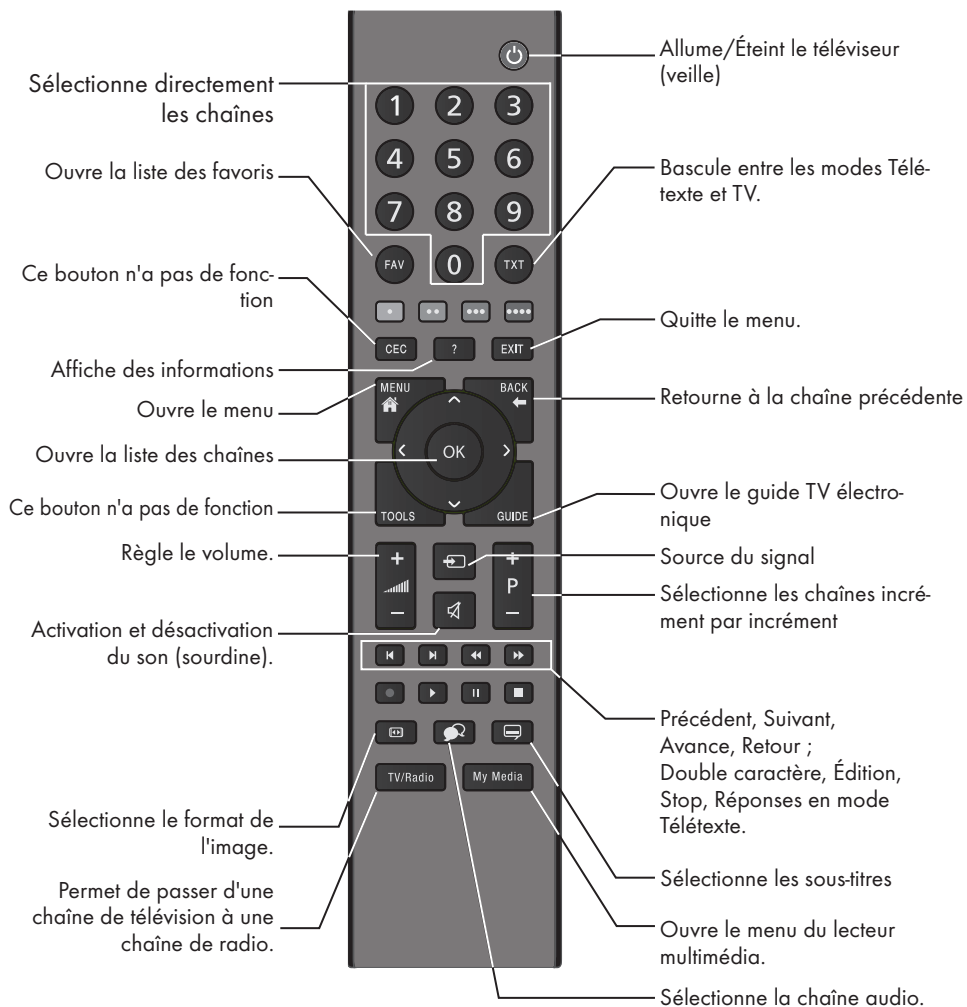

Commande du curseur

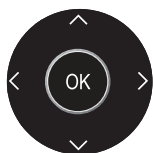

Déplace le curseur vers le haut et le bas dans les menus.

Déplace le curseur de gauche à droite dans les menus.

Ouvre la liste des chaînes, active les différentes fonctions.

Télécommande - toutes les fonctions

- ◀ Permet de sélectionner la piste précédente/image précédente dans le navigateur de fichiers.
- ▶ Sélectionne la piste/image suivante dans le navigateur de fichiers.
- ◀◀ Lance la recherche d'images en arrière dans le navigateur de fichiers.
- ▶▶ Lance la recherche d'images en avant dans le navigateur de fichiers.
- ▶ Lance la lecture dans le navigateur de fichiers ;
- || Met en pause la lecture dans le navigateur de fichiers.
- Termine la lecture dans le navigateur de fichiers ;

Première installation et recherche de chaînes.

Ce téléviseur est équipé d'une fonction qui recherche automatiquement les chaînes satellite (DVB-S/S2), terrestres (DVB-T), câblées (DVB-C) et analogiques.

Après avoir lancé la recherche de chaînes de télévision, les chaînes sont enregistrées dans l'édition de programme et vous pouvez les organiser comme vous le souhaitez dans l'édition de programme.

Différents réglages

Vous pouvez décider du type de chaîne à rechercher en fonction du type d'antenne connecté à votre téléviseur.

- Voir page 18 pour la recherche de chaînes de télévision numérique par satellite DVB-S/S2.
- Pour la configuration des chaînes numériques terrestres (DVB-T), voir page 19.
- Configuration de DVB-C - chaînes de télévision numérique par câble voir page . 19.
- Voir la section "Réglages détaillés des chaînes" à la page 51 pour le réglage des chaînes de télévision analogiques.
- Voir la section « Réglages détaillés des chaînes » à partir de la page 44 pour plus d'informations sur les réglages des chaînes de télévision numérique.





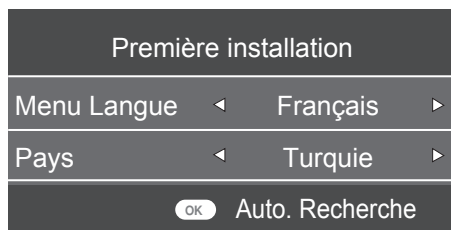

Remarque :

- Sélectionnez la langue et le pays et poursuivez la lecture de la section correspondante.

Sélection de la langue, du pays et du mode de fonctionnement

- 1 Appuyez sur «» pour allumer le téléviseur lorsqu'il est en mode veille.
 - Le menu »Première Installation«s'affiche lorsque le téléviseur est allumé pour la première fois.



- 2 Sélectionnez votre langue en utilisant «» ou «», appuyez sur «» pour sélectionner l'option suivante.
- 3 Appuyez sur «» ou «» pour sélectionner le pays et appuyez sur «» pour sélectionner l'option suivante.

Remarque :

- La section suivante contient des informations sur la manière de configurer les chaînes en fonction du système d'antenne connecté.

Recherche de chaînes de télévision avec un signal satellite

- 1 Dans le menu »Configuration de la synchronisation«, sélectionnez »Satellite« à partir de »Type de balayage« en utilisant »◀« ou »▶«.

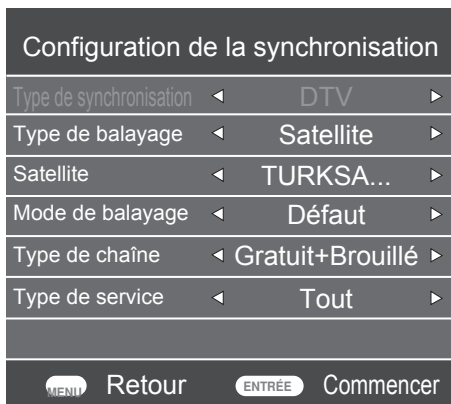

- 2 Sélectionnez l'option »Satellite« à l'aide de »▼« ou »▲« et sélectionnez le satellite que vous souhaitez rechercher avec »◀« ou »▶«.
- 3 Sélectionnez »Type de chaîne« avec »▼« ou »▲«. Appuyez sur »◀« ou »▶« pour sélectionner si vous souhaitez rechercher uniquement les chaînes de télévision numérique gratuites (Free), uniquement les chaînes de télévision numérique brouillées (Scramble) ou les deux (Free+Scramble).

Remarque :

- Si certaines fréquences ne sont pas complètement mémorisées en raison des modifications apportées aux paramètres du satellite par le diffuseur, il est recommandé de régler le »Paramètres réseau« sur »Réseau«
- 4 Sélectionnez »Type de service« avec »▼« ou »▲«. Appuyez sur »◀« ou »▶« pour sélectionner si vous souhaitez rechercher uniquement les chaînes de télévision (DTV), uniquement la radio (Radio) ou les deux (All).

- 5 Appuyez sur »OK« pour lancer la recherche.
 - Le menu »Synchronisation de chaîne« s'affiche et la recherche de chaînes de télévision commence.
 - La recherche peut prendre plusieurs minutes en fonction du nombre de Chaînes de télévision reçues.

Remarque :

- La recherche peut être interrompue avec »QUITTER«.
- 6 Appuyez sur »QUITTER« pour terminer la recherche.

PARAMÈTRES

Recherche de chaînes de télévision numérique terrestre

- 1 Dans le menu »Configuration de la synchronisation«, sélectionnez »DVB-T« à partir de »Type de balayage« en utilisant »◀« ou »▶«.

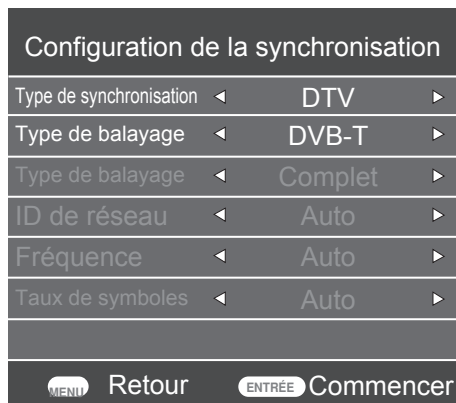

- 2 Sélectionnez »Type de synchronisation« avec »▼« ou »▲«. Sélectionnez le type de mélodie avec »◀« ou »▶«.
 - »DTV« recherche uniquement les chaînes de télévision numérique.
 - »ATV« recherche uniquement les chaînes de télévision analogiques.
 - »DTV + ATV« recherche les chaînes de télévision analogiques et numériques.
- 3 Appuyez sur »OK« pour lancer la recherche.
 - Le menu »Synchronisation de chaîne« s'affiche et la recherche de chaînes de télévision commence.
 - La recherche peut prendre plusieurs minutes en fonction du nombre de Chaînes de télévision reçues.

Remarque :

- La recherche peut être interrompue avec »QUITTER«.

- 4 Appuyez sur »QUITTER« pour terminer la recherche.

Recherche de chaînes de télévision numérique par câble

- 1 Dans le menu »Configuration de la synchronisation«, sélectionnez »DVB-C« à partir de »Type de balayage« en utilisant »◀« ou »▶«.

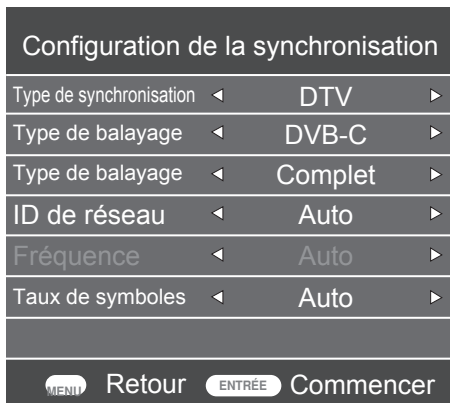

- 2 Sélectionnez »Type de synchronisation« avec »▼« ou »▲«. Sélectionnez le type de mélodie avec »◀« ou »▶«.
 - »DTV« recherche uniquement les chaînes de télévision numérique.
 - »ATV« recherche uniquement les chaînes de télévision analogiques.
 - »DTV & ATV« recherche les chaînes de télévision analogiques et numériques.
 - 3 Sélectionnez »Type de balayage« avec »▼« ou »▲« et sélectionnez (»Complet«, »Vitesse« ou »Balayage aveugle« en appuyant sur »◀« ou »▶«.
- Remarque :**
- Vous pouvez accélérer la recherche. Pour ce faire, des informations sur la fréquence et l'identification du réseau sont nécessaires. Vous pouvez obtenir ces informations auprès de votre fournisseur de câble ou les trouver dans des forums Internet.

PARAMÈTRES

- 4 Appuyez sur »OK« pour lancer la recherche.
- Le menu »Synchronisation de chaîne« s'affiche et la recherche de chaînes de télévision commence.
 - La recherche peut prendre plusieurs minutes en fonction du nombre de Chaînes de télévision reçues.

Remarque :

- La recherche peut être interrompue avec »QUITTER«.
- 5 Appuyez sur »QUITTER« pour terminer la recherche.

Modification des chaînes mémorisées pour les stations numériques

Les chaînes trouvées à la fin de la recherche sont stockées dans »Modifier Programme«.

Vous pouvez ajouter les chaînes à votre liste de favoris, modifier l'ordre des chaînes ajoutées à l'édition des programmes, supprimer les chaînes dont vous n'avez pas besoin et ignorer certaines chaînes pré-réglées.

Dans l'édition de programme, appuyez sur »CH-« pour faire passer la liste des chaînes à la page suivante, appuyez sur »CH+« pour la faire revenir à la page précédente.

Ouverture de l'édition du programme

- 1 Appuyez sur »MENU« pour ouvrir le menu.
- 2 Appuyez sur »◀« ou »▶« pour sélectionner le menu »Chaîne« et appuyez sur »OK« pour confirmer.
 - Le menu »CHAÎNE« est maintenant activé.
- 3 Utilisez »▼« pour sélectionner »Édition de programme« et confirmez votre sélection avec »OK«.
 - Le menu »Édition de programme« s'affiche.

| Édition de programme | |
|----------------------|--------------------------|
| 1 Chaîne | DTV |
| 2 Chaînes | DTV |
| 3 Chaînes | DTV |
| 4 Chaînes | DTV |
| 5 Chaînes | DTV |
| 6 Chaînes | DTV |
| 7 Chaînes | DTV |
| 8 Chaînes | DTV |
| 9 Chaînes | DTV |
| 10 Chaînes | DTV |
| ● Supprimer | ● Déplacements ● Ignorer |
| ENTRÉE Sélectionner | ● Fav |
| MENU Retour | |

Suppression de chaînes à partir de l'édition de programmes

- 1 Dans le menu »Édition de programme«, utilisez »▼« ou »▲« pour sélectionner la chaîne à supprimer et confirmez avec »*« (Rouge).
- 2 Appuyez sur »QUITTER« pour quitter »Édition de programme«.

Déplacer les chaînes dans le montage du programme vers une autre position.

(Chaînes satellites, câblées et terrestres, à l'exception de celles désactivées par le diffuseur)

- 1 Dans le menu »Édition de programme«, utilisez »▼« ou »▲« pour sélectionner la chaîne à déplacer et confirmez avec »***« (Jaune).
- 2 Utilisez »▼« ou »▲« pour déplacer la chaîne vers sa nouvelle position et confirmez avec »***« (jaune).

Remarque :

- Répétez les étapes 2 et 3 pour déplacer d'autres chaînes.
- 3 Appuyez sur »QUITTER« pour quitter »Édition de programme«.

Ignorer les chaînes de télévision

Vous pouvez déterminer les chaînes de télévision à sauter lors de la sélection des chaînes avec »P+« ou »P-«. Il est toujours possible de sélectionner à l'aide des touches numériques.

- 1 Dans le menu »Édition de programme«, utilisez »▼« ou »▲« pour sélectionner la chaîne à ignorer et confirmez avec »****« (Bleu).
 - La chaîne sera marquée par »Ⓞ«.
- 2 Appuyez sur »QUITTER« pour terminer la recherche.

Remarques :

- Les chaînes peuvent être réactivées. Appuyez sur »▼« ou »▲« pour sélectionner la chaîne, appuyez sur »****« (Bleu) pour réactiver la chaîne.

Création d'une liste de favoris

Vous pouvez sélectionner vos chaînes préférées et les enregistrer dans une liste.

Remarque :

- Appuyez sur »**FAV**« pour sélectionner la liste des favoris.
- 1 Dans le menu »Édition de programme«, appuyez sur »**V**« ou »**^**« pour sélectionner la chaîne à ajouter à la liste des favoris, puis confirmez avec »**FAV**«.
- La chaîne sera marquée par »**♥**«.
 - 2 Appuyez sur »**QUITTER**« pour terminer la recherche.

Remarque :

- Vous pouvez supprimer des chaînes de la liste des favoris. Dans le menu »Édition de programme«, appuyez sur »**V**« ou »**^**« pour sélectionner la chaîne puis confirmez avec »**FAV**«.

LES PARAMÈTRES D'IMAGE ET DE VOLUME

Paramètres de l'image

- 1 Appuyez sur **»MENU«** pour ouvrir le menu.
- 2 Sélectionnez le menu **»IMAGE«** à l'aide de **»◀«** ou **»▶«** et confirmez votre sélection avec **»OK«**.
 - Le menu **»IMAGE«** est maintenant activé.

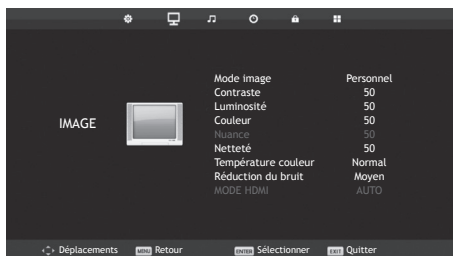

- 3 Utilisez **»▼«** ou **»▲«** pour sélectionner **»Mode image«**, **»Contraste«**, **»Luminosité«**, **»Couleur«**, **»Netteté«**, **»Température de couleur«** ou **»Réduction du bruit«**. Sélectionnez la valeur à l'aide de **»◀«** ou **»▶«** et confirmez votre sélection avec **»OK«**.

Remarques :

- Dans le menu Réglages de l'image, **»Contraste«**, **»Luminosité«**, **»Couleur«**, **»Netteté«** sont actifs lorsque **»Mode image«** et **»Personnel«** sont sélectionnés.

- 4 Appuyez sur **»QUITTER«** pour terminer le paramètre.

Réglages du son

- 1 Appuyez sur **»MENU«** pour ouvrir le menu.
- 2 Sélectionnez le menu **»SON«** à l'aide de **»◀«** ou **»▶«** et confirmez votre sélection avec **»OK«**.
 - Le menu **»SON«** est activé.

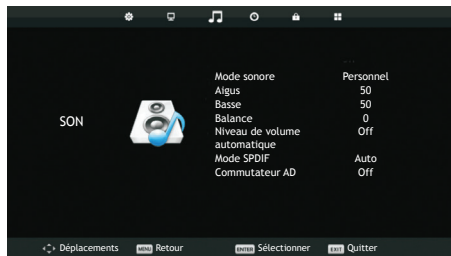

Remarque :

- Les procédures supplémentaires sont expliquées dans les sections suivantes.

Aigus

- 1 Sélectionnez **»Aigu«** avec **»▼«** ou **»▲«** et réglez avec **»◀«** ou **»▶«**.

Remarque :

- **»Aigu«** est actif dans le menu lorsque l'option **»Personnel«** est sélectionnée dans **»Mode sonore«**.

Basse

- 1 Sélectionnez **»Basse«** avec **»▼«** ou **»▲«** et réglez avec **»◀«** ou **»▶«**.

Remarque :

- **»Basse«** est actif dans le menu lorsque l'option **»Personnel«** est sélectionnée dans **»Mode sonore«**.

Balance

- 1 Sélectionnez **»Balance«** avec **»▼«** ou **»▲«** et réglez avec **»◀«** ou **»▶«**.

LES PARAMÈTRES D'IMAGE ET DE VOLUME_____

Volume automatique

Les chaînes de télévision diffusent à des volumes différents. La fonction de limitation automatique du niveau de volume (AVL) permet de conserver le même volume lorsque vous passez d'une chaîne à l'autre.

- 1 Sélectionnez » Niveau de volume automatique« avec »**V**« ou »**^**« et sélectionnez »On« avec »**<**« ou »**>**«.

AD Switch (sous-titres audio)

AD Switch est un canal audio supplémentaire pour les malvoyants. Les activités, l'environnement, les changements de scène ou l'apparence, les gestes et les expressions faciales des acteurs sont décrits.

Ce son est transmis en même temps que le son normal avec les stations de télévision numérique. Cela dépend du programme diffusé.

- 1 Sélectionnez »Commutateur AD« avec »**V**« ou »**^**« et sélectionnez »On« avec »**<**« ou »**>**«.
- 2 Sélectionnez »Commutateur Volume AD« avec »**V**« ou »**^**« et réglez avec »**<**« ou »**>**«.



Conclure les réglages

- 1 Appuyez sur »**QUITTER**« pour terminer le paramètre.

FONCTIONNEMENT DU TÉLÉVISEUR - FONCTIONS DE BASE

Fonctions de base

Activation et désactivation

- 1 Appuyez sur »« pour allumer le téléviseur lorsqu'il est en mode veille.
- 2 Appuyez sur »« pour allumer le téléviseur lorsqu'il est en mode veille.

Sélection des chaînes

- 1 Utilisez »1...0« pour sélectionner directement les chaînes.
- 2 Appuyez sur »P+« ou »P-« pour sélectionner les chaînes suivantes ou précédentes.
- 3 Ouvrez la liste des chaînes avec »OK«, sélectionnez la chaîne avec »V« ou »^« et confirmez avec »OK«.

Sélection de chaînes dans la liste des favoris

- 1 Appuyez sur »FAV« pour rappeler le menu de la liste des favoris.
- Le menu »Liste de favoris« s'affiche.
- 2 Sélectionnez la chaîne avec »V« ou »^« et confirmez avec »OK«.

Sélection des chaînes AV

- 1 Ouvrez le menu »Source Entrée« avec »«.
- 2 Sélectionnez la position de la chaîne AV souhaitée à l'aide de »V« ou »^« et confirmez avec »OK«.

Réglage du volume

- 1 Réglez le volume avec »-  +«.

Muet

- 1 Utilisez »« pour couper le son (mute) et pour le réactiver.

Affichage des informations

- 1 Appuyez sur »?« pour afficher les informations.
- Le menu à l'écran disparaît automatiquement après un court instant.

Langue audio

Vous pouvez sélectionner plusieurs langues lorsque vous regardez des chaînes numériques. Cela dépend du programme diffusé.

- 1 Appuyez sur »« pour ouvrir le menu Sélectionner.
- 2 Sélectionnez votre langue avec »V« ou »^« et confirmez avec »OK«.

Sous-titres

Vous pouvez sélectionner plusieurs sous-titres lorsque vous regardez des chaînes numériques. Cela dépend du programme diffusé.

- 1 Appuyez sur »« pour ouvrir le menu Sélectionner.
- 2 Sélectionnez votre langue avec »V« ou »^« et confirmez avec »OK«.

Fonction SWAP

Cette fonction vous permet de basculer entre la chaîne de télévision que vous êtes en train de regarder et celle que vous avez regardée auparavant.

- 1 Utilisez »1...0« ou »P+«, »P-« pour sélectionner la chaîne souhaitée.
- 2 Utilisez »1...0« ou »P+«, »P-« pour changer les chaînes.
- 3 Appuyez sur »RETOUR « pour revenir à la chaîne précédente.

FONCTIONNEMENT DU TÉLÉVISEUR -

FONCTIONS DE BASE

Modification du format de l'image

Le téléviseur passe automatiquement au format 16:9 si ce format est détecté via la prise Euro-AV.

- 1 Sélectionnez le format d'image avec «». Le format d'image sélectionné, par exemple "16:9", apparaît à l'écran.
 - Vous pouvez choisir entre les formats d'image suivants :

Format »Auto«

Le format d'image est automatiquement commuté sur »16:9« pour les programmes 16:9.

Le format d'image est automatiquement commuté sur »4:3« pour les programmes 4:3.

Format »16:9«.

Pendant les programmes au format 4:3, l'image est étirée horizontalement si ou »16:9« est sélectionné.

La géométrie de l'image est étirée horizontalement.

Avec des sources de signal 16:9 réelles (provenant d'un décodeur sur la prise Euro-AV), l'image remplit l'écran complètement et avec la géométrie correcte.

Format »4:3«.

L'image est affichée au format 4:3.

Format »Zoom 1«

Agrandit l'image une fois, en se concentrant sur le centre.

Format »Zoom 2«

Agrandit l'image deux fois, en se concentrant sur le centre.

Guide TV électronique

Le guide TV électronique des 7 jours offre un aperçu de tous les programmes qui seront diffusés au cours de la semaine suivante (pour les chaînes numériques uniquement).

- 1 Appuyez sur »GUIDE« pour voir les informations sur le programme.

Remarques :

- Toutes les chaînes ne fournissent pas un guide TV détaillé.
 - De nombreux radiodiffuseurs fournissent le programme quotidien, mais aucune description détaillée.
 - Il existe des radiodiffuseurs qui ne fournissent aucune information.
- 2 Sélectionnez la chaîne de télévision avec »▼« ou »▲«.
- L'émission quotidienne de la chaîne sélectionnée s'affiche.
 - 3 Appuyez sur »▶« pour passer aux émissions d'aujourd'hui.

Remarques :

- Vous pouvez ouvrir et fermer les informations détaillées sur le programme avec »?«.
 - Appuyez sur »••« (vert) pour ajouter un rappel pour le programme sélectionné. Appuyez successivement sur »••« (vert) pour sélectionner la période de rappel.
- 4 Appuyez sur »▼« pour sélectionner les informations sur les prochaines diffusions et sur »▲« pour revenir aux informations sur les diffusions en cours.
 - 5 Appuyez sur »••••« (bleu) pour sélectionner les jours suivants et appuyez sur »•••« (jaune) pour revenir à aujourd'hui.
 - 6 Revenez à la sélection des canaux en appuyant sur »◀«.
 - 7 Appuyez sur »MENU« pour quitter le guide TV électronique 7 jours.

Mode télétexte

- 1 Appuyez sur »**TXT**« pour passer en mode télétexte.
- 2 Vous pouvez sélectionner directement les pages de télétexte avec »**1...0**« .
Pour revenir à la page 100, appuyez sur »**?**«.
- 2 Appuyez sur »**V**« pour revenir en arrière d'une page.
- 3 Appuyez sur »**^**« pour avancer d'une page.

Remarque :

- En bas de l'écran, vous verrez une ligne d'information composée d'un champ de texte rouge, vert et, selon la chaîne, jaune et bleu. Votre télécommande comporte des boutons aux couleurs correspondantes. Sélectionnez directement les pages à l'aide de ces boutons.
- 4 Appuyez sur »**TXT**« pour sortir du mode télétexte.

Fonctions supplémentaires

Agrandissement de la taille des caractères

Si vous avez des difficultés à lire le texte à l'écran, vous pouvez doubler la taille des caractères.

- 1 Pour agrandir la taille des caractères d'une page télétexte, appuyez plusieurs fois sur »|«

Arrêt de la page

Une page multiple peut contenir plusieurs sous-pages, que la station émettrice fait défiler automatiquement.

- 1 Arrêtez les sous-pages avec »««.
- 2 Appuyez sur »«« pour quitter la fonction.

Appeler directement la sous-page suivante

Si la page de télétexte sélectionnée contient d'autres pages, le numéro des sous-pages actuelles ainsi que le nombre total de pages s'affichent.

- 1 Appuyez sur »«« ou »»« pour sélectionner une sous-page.

Révéler la réponse

Certaines pages de télétexte contiennent des « réponses cachées » ou des informations qui peuvent être consultées.

- 1 Appuyez sur »»« pour afficher les informations.
- 2 Appuyez sur »»« pour masquer l'information.

Les formats de fichiers

Votre téléviseur peut être utilisé via l'entrée USB avec les formats de fichiers suivants :

Données vidéo

La compression/décompression vidéo (codec) est destinée à réduire la surface de stockage sans sacrifier la qualité de l'image.

Votre téléviseur prend en charge les données vidéo compressées avec XVID, H.264/MPEG-4 AVC(L4.1, Ref. Cadres:4), les normes MPEG-4, MPEG-2, MPEG-1, MJPEG, MOV.

Les extensions de fichiers que l'appareil prend en charge : ".avi", ".mkv", ".mp4", ".ts", ".mov", ".mpg", ".dat", ".vob". Les informations relatives au format (codec) sont intégrées au contenu du fichier et peuvent différer selon l'extension du fichier. Les fichiers ".avi", ".mkv" ou ".divx" contenant le codec divx ne sont pas lus.

En plus des données vidéo, ces fichiers contiennent également des données audio compressées et « emballées » à l'aide du format MP3.

Données audio

Votre téléviseur peut lire des données audio codées selon les normes MP3.

MP3 signifie MPEG-1 Volume Level 3 et est basé sur la norme MPEG-1 développée par MPEG (Motion Picture Expert Group).

Ces formats permettent d'enregistrer des fichiers audio sur des dispositifs de stockage avec une qualité sonore similaire à celle d'un CD.

Extensions de fichier prises en charge par l'appareil : ".mp3", ".m4a", ".m4a"

Les fichiers MP3 peuvent être organisés en dossiers et sous-dossiers, comme les fichiers d'un ordinateur.

Données de l'image

Votre téléviseur peut afficher des données d'image aux formats JPEG, PNG et BMP.

JPEG est l'abréviation de Joint Picture Experts Group. Ce procédé est destiné à compresser les fichiers d'images.

Les normes PNG et BMP sont conçues pour compresser les données des images sans aucune perte.

Les fichiers image peuvent être enregistrés sur un support de données avec d'autres types de fichiers.

Ces fichiers peuvent être organisés en dossiers et sous-dossiers.

Connexion de supports de données externes

Il est conseillé de mettre le téléviseur en mode veille avant de connecter le support de données externe. Connectez l'appareil, puis rallumez le téléviseur.

Avant de déconnecter le support de données, le téléviseur doit premièrement être mis en veille, sinon les fichiers peuvent être endommagés.

Remarque :

- Si vous utilisez un câble d'alimentation pour le disque dur externe que vous avez connecté à l'interface »USB« le câble d'alimentation du disque dur externe doit également être débranché lorsque le téléviseur est éteint.
- Vous ne devez pas déconnecter le dispositif USB du téléviseur pendant la lecture d'un fichier sur le dispositif USB par le téléviseur.
- Un transfert de données bidirectionnel tel que défini pour les dispositifs ITE (Information Technology Equipment) dans EN 55022/EN 55024 n'est pas possible.
- Le transfert USB n'est pas un mode de fonctionnement en soi. Il ne s'agit que d'une fonction supplémentaire.

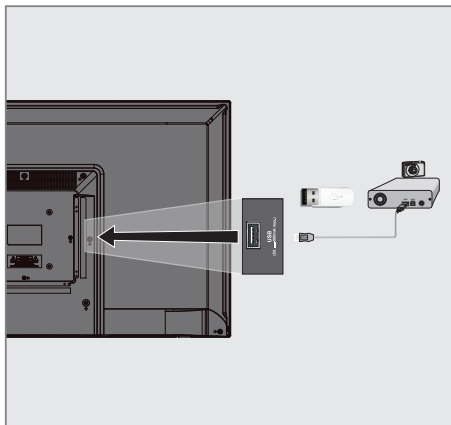

- 1 Connectez l'interface »USB« du téléviseur et la prise correspondante du périphérique de données (disque dur externe, appareil photo numérique, lecteur de cartes ou lecteur MP3) à l'aide d'un câble USB.

OU

Branchez la clé USB dans l'interface USB »USB« du téléviseur.

Le navigateur de fichiers

Le navigateur de fichiers affiche les données vidéo, audio et image que le support de données externe fournit.

Si un support de données contient différents formats de fichiers, vous pouvez désactiver les données (fichier vidéo, fichier audio, fichier image) dont vous n'avez pas besoin pour la lecture à l'aide d'une fonction de filtre.

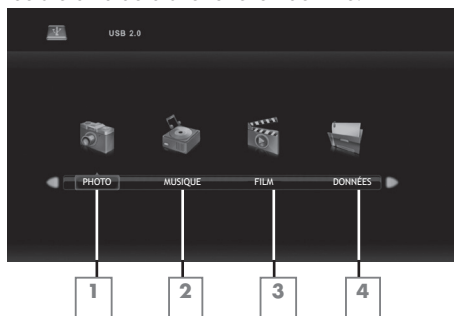

Le menu principal du navigateur de fichiers

- 1 Format des données photo.
- 2 Format des données musicales.
- 3 Format des données vidéo.
- 4 Format de données texte.

Lecture - Fonctions de base

- 1 Appuyez sur **»**  **«** pour sélectionner le support de données et sélectionnez **»USB«** avec **»V«** ou **»^«** et sélectionnez **»OK«** pour confirmer.
 - Le navigateur de fichiers de support de données s'affiche à l'écran.
- 2 Sélectionnez le format (fichier vidéo, fichier audio, fichier image, fichier texte) avec **»<«** ou **»>«**.
- 3 Sélectionnez la vue d'ensemble des fichiers avec **»OK«**.
- 1 Sélectionnez le support de données externe à l'aide de **»<«** ou **»>«** et confirmez votre sélection avec **»OK«**.
 - La liste d'index des supports de données apparaît.
- 2 Appuyez sur **»V«**, **»^«**, **»<«** ou **»>«** pour sélectionner le fichier souhaité et appuyez sur **»▶«** pour lancer la lecture.
- 3 Appuyez sur **»|||«** pour mettre la lecture en pause.
- 4 Appuyez sur **»▶«** pour reprendre la lecture.
- 5 Appuyez sur **»■«** pour terminer la lecture.
 - Le navigateur de fichiers apparaît.

Remarques :

- Appuyez sur **»QUITTER«** si vous voulez retourner au dossier supérieur.
- Il est possible que certains fichiers pris en charge en mode USB ne fonctionnent pas en raison de certains problèmes qui peuvent survenir en fonction de la façon dont ces fichiers sont créés (compression) bien qu'ils contiennent l'extension de fichier prise en charge.
- 'il y a plus d'une source audio (flux audio) dans les fichiers vidéo en cours de lecture, vous pouvez passer d'une source audio à l'autre avec **»Q«** pendant la lecture du fichier en mode plein écran.

Fonctions de lecture supplémentaires

En fonction des formats de fichiers utilisés, les fonctions supplémentaires suivantes sont possibles.

Sélection d'une piste ou d'une image par incréments (SKIP)

- 1 Pendant la lecture, sélectionnez la piste/image suivante que vous voulez avec »▶|«.
- 2 Sélectionnez la piste/image précédente avec »|◀«.
 - La lecture commence par la piste ou l'image que vous avez sélectionnée.

Recherche en avant

(uniquement les fichiers vidéo et audio)

Vous pouvez sélectionner différentes vitesses (2x, 4x, 8x et 16x en avant ou en arrière).

- 1 Sélectionnez la vitesse de lecture pendant la lecture en appuyant sur les boutons »◀◀« ou »▶▶«.
- 2 Appuyez sur »▶« pour reprendre la lecture.

Déplacement vers l'heure souhaitée

(uniquement les fichiers vidéo)

- 1 Appuyez sur »?« pendant la lecture.
 - Les boutons de commande s'affichent.
- 2 Appuyez sur »◀« ou »▶« pour sélectionner »Se rendre à l'heure « et appuyez sur »OK«.
- 3 Entrez l'heure à l'aide des boutons »1...0« et appuyez sur »OK«.

Sélection du rapport hauteur/largeur

(uniquement les fichiers vidéo)

- 1 Appuyez sur »?« pendant la lecture.
 - Les boutons de commande s'affichent.
- 2 Appuyez sur »◀« ou »▶« pour sélectionner le »Rapport d'Aspect«, puis appuyez plusieurs fois sur »OK« pour définir le rapport d'image comme »4:3«, »16:9«, »Zoom 1«, »Zoom 2« ou »Auto«.

Tourner l'écran d'affichage des images

(uniquement les fichiers image)

Les images peuvent être tournées de 90°.

- 1 Pendant la lecture, appuyez sur »?« pour faire pivoter les images de 90°.
 - Les boutons de commande s'affichent.
- 2 Appuyez sur »◀« ou »▶« pour sélectionner »Rotation«, puis appuyez sur »OK« à plusieurs reprises, l'image tournera de 90° à chaque fois que vous appuyez.

Fonction de répétition

Options:

- »Répéter 1«, la piste sélectionnée est répétée une fois ;
- »Répéter toutes«, toutes les pistes sont lues de manière répétée.
- »Répéter aucune«, les pistes ne sont pas répétées.

- 1 Appuyez sur »AFFICHAGE« pendant la lecture.
 - Les boutons de commande s'affichent.
- 2 Appuyez sur »◀« ou »▶« pour sélectionner »Répétez« puis appuyez plusieurs fois sur »OK« pour modifier à nouveau la fonction.

PARAMÈTRES LINGUISTIQUES

- 1 Appuyez sur **»MENU«** pour ouvrir le menu.
- 2 Sélectionnez le menu **»RÉGLAGE«** à l'aide de **»◀«** ou **»▶«** et confirmez votre sélection avec **»OK«**.
 - Le menu **»RÉGLAGE«** est maintenant activé.



Remarque :

- Les procédures supplémentaires sont expliquées dans les sections suivantes.

Changement du langage du menu

- 1 Appuyez sur **»V«** ou **»^«** pour sélectionner le **»Langage du menu«** et confirmez avec **»OK«**.
 - Le menu de sélection du langage s'affiche.
- 2 Sélectionnez la langue **»V«**, **»^«**, **»◀«** ou **»▶«** et confirmez votre sélection avec **»OK«**.
- 3 Appuyez sur **»QUITTER«** pour terminer le paramètre.

Changer la langue du télétexte

- 1 Appuyez sur **»V«** ou **»^«** pour sélectionner la **»langue TT«** et confirmez avec **»OK«**.
 - Le menu de sélection de la langue TT s'affiche.
- 2 Sélectionnez la langue avec **»V«** ou **»^«** et confirmez votre sélection avec **»OK«**.
- 3 Appuyez sur **»QUITTER«** pour terminer le paramètre.

Changement de la langue audio

(uniquement pour les chaînes de télévision numériques)

Vous pouvez attribuer des langues audio primaires et secondaires.

- 1 Appuyez sur **»V«** ou **»^«** pour sélectionner la **»Langue audio«** et confirmez avec **»OK«**.
 - Le menu de sélection des langues audio s'affiche.
- 2 Dans **»Langues audio«**, sélectionnez **»Primaire«** avec **»◀«** ou **»▶«** et sélectionnez la langue audio principale avec **»V«**, **»^«** ou **»◀«, »▶«**.
- 3 Sélectionnez **»Langues Audio«** avec **»MENU«** et sélectionnez **»Secondaire«** avec **»◀«** ou **»▶«**.
- 4 Sélectionnez la langue audio secondaire à l'aide de **»V«**, **»^«** ou **»◀«, »▶«** et confirmez votre sélection avec **»OK«**.
- 5 Appuyez sur **»QUITTER«** pour terminer le paramètre.

Changement de la langue des sous-titres

(uniquement pour les chaînes de télévision numériques)

Vous pouvez désactiver les sous-titres, sélectionner la langue des sous-titres et attribuer une langue de sous-titres secondaire.

- 1 Appuyez sur **»V«** ou **»^«** pour sélectionner le **»Langage des sous-titres«** et confirmez avec **»OK«**.
 - Le menu de sélection du langage des sous-titres s'affiche.
- 2 Dans **»Langage des sous-titres«**, sélectionnez **»Primaire«** avec **»◀«** ou **»▶«** et sélectionnez la langue audio principale avec **»V«**, **»^«** ou **»◀«, »▶«**.
- 3 Sélectionnez **»Langage des sous-titres«** avec **»MENU«** et sélectionnez **»Secondaire«** avec **»◀«** ou **»▶«**.
- 4 Sélectionnez la langue secondaire des sous titres à l'aide de **»V«**, **»^«** ou **»◀«, »▶«** et confirmez votre sélection avec **»OK«**.
- 5 Appuyez sur **»QUITTER«** pour terminer le paramètre.

RÉGLAGES DE L'HEURE

- 1 Appuyez sur **»MENU«** pour ouvrir le menu.
- 2 Sélectionnez le menu **»HEURE«** à l'aide de **»◀«** ou **»▶«** et confirmez votre sélection avec **»OK«**.
 - Le menu **»HEURE«** est maintenant activé.



Remarque :

- Les procédures supplémentaires sont expliquées dans les sections suivantes.

Horaire

Les informations sur l'heure et la date actuelles sont récupérées automatiquement à partir de l'émission.

Fuseau horaire

- 1 Sélectionnez **»Fuseau horaire«** avec **»▼«** ou **»▲«** et confirmez avec **»OK«**.
- 2 Sélectionnez le fuseau horaire avec **»▼«**, **»▲«**, **»◀«** ou **»▶«** et confirmez votre sélection avec **»OK«**.
- 3 Appuyez sur **»QUITTER«** pour terminer le paramètre.

Minuterie de veille

Vous pouvez saisir une heure à laquelle le téléviseur doit s'éteindre. Une fois ce délai écoulé, le téléviseur passe en mode veille.

- 1 Sélectionnez **»Minuterie de veille«** avec **»▼«** ou **»▲«** et confirmez avec **»OK«**.
- 2 Sélectionnez la minuterie de veille avec **»▼«** ou **»▲«** et confirmez avec **»OK«**.

Remarque :

- Désactivez la fonction avec **»▼«** ou **»▲«** en la mettant sur la position **»Off«**.
- 3 Appuyez sur **»QUITTER«** pour terminer le paramètre.

Veille automatique

Cette fonction fait passer le téléviseur en mode veille au bout de 4 heures si le téléviseur ne reçoit aucun signal d'image pendant 5 minutes ou, conformément à la réglementation européenne, si aucune touche du clavier du téléviseur ou de la télécommande n'est enfoncée.

- 1 Sélectionnez **»Veille automatique veille«** avec **»▼«** ou **»▲«** et confirmez avec **»OK«**.
- 2 Sélectionnez la minuterie de veille avec **»▼«** ou **»▲«** et confirmez avec **»OK«**.

Remarque :

- Vous pouvez désactiver la fonction avec **»▼«** ou **»▲«** en la mettant sur la position **»Off«**.
- 3 Appuyez sur **»QUITTER«** pour terminer le paramètre.

Minuterie de mise en veille pour le menu OSD

Cette fonction vous permet de spécifier la durée pendant laquelle le menu OSD reste à l'écran.

- 1 Sélectionnez **»Minuterie de veille pour le menu OSD«** avec **»▼«** ou **»▲«** et confirmez avec **»OK«**.
- 2 Sélectionnez la minuterie de veille avec **»▼«** ou **»▲«** et confirmez avec **»OK«**.
- 3 Appuyez sur **»QUITTER«** pour terminer le paramètre.

PARAMÈTRES DE VERROUILLAGE

- 1 Appuyez sur **»MENU«** pour ouvrir le menu.
- 2 Sélectionnez le menu **»VERROUILLAGE«** à l'aide de **»◀«** ou **»▶«** et confirmez votre sélection avec **»OK«**.
 - Le menu **»VERROUILLAGE«** est maintenant activé.



Remarque :

- Les procédures supplémentaires sont expliquées dans les sections suivantes.

Verrouillage du menu

Cette fonction permet de verrouiller la fonction **»Synchro. automatique«**, **»Édition de programme«** et **»Installation de l'antenne parabolique«** afin qu'ils ne soient accessibles que par la saisie d'un code PIN.

- 1 Dans le menu **»VERROUILLAGE«**, appuyez sur **»OK«** et saisissez le code PIN **»0000«** à l'aide des boutons **»1...0«** sur l'écran du mot de passe affiché.
 - Les options du menu sont maintenant activées.
- 2 Sélectionnez **»Verrouillage du système«** avec **»▼«** ou **»▲«**, et confirmez avec **»◀«** ou **»▶«**.
- 3 Activez le verrouillage avec **»◀«** ou **»▶«**.

Remarque :

- Sélectionnez **»Off«** avec **»◀«** ou **»▶«** pour désactiver le menu de verrouillage.
- 4 Appuyez sur **»QUITTER«** pour terminer le paramètre.

Modification du code PIN

Au lieu du code par défaut **»0000«**, vous pouvez saisir un code personnel.

Veillez prendre note de votre code personnel.

- Appuyez sur **»▼«** ou **»▲«** pour sélectionner **»Configuration du mot de passe«** et confirmez avec **»OK«**.
- 5 Utilisez **»1...0«** pour saisir votre code PIN actuel à quatre chiffres.
 - L'option **»Saisir un nouveau mot de passe«** est maintenant activée.
 - 6 Utilisez **»1...0«** pour saisir votre nouveau code PIN personnel à quatre chiffres.
 - 7 Utilisez **»1...0«** pour saisir à nouveau votre code PIN personnel.
 - 8 Appuyez sur **»QUITTER«** pour terminer le paramètre.

Blocage d'une chaîne de télévision

Vous pouvez bloquer certaines chaînes de télévision qui ne conviennent pas aux enfants à l'aide d'un code PIN personnel.

Remarque :

- Le **»Menu de verrouillage«** doit être **»Activé«** pour que le verrouillage du programme fonctionne.
- 1 Dans le menu **»VERROUILLAGE«**, appuyez sur **»OK«** et saisissez le code PIN **»0000«** à l'aide des boutons **»1...0«** sur l'écran du mot de passe affiché.
 - Les options du menu sont maintenant activées.
 - 2 Sélectionnez **»Verrouillage de la chaîne«** avec **»▼«** ou **»▲«**, et confirmez avec **»OK«**.
 - Le menu **»Verrouillage de chaînes«** s'affiche.
 - 3 Sélectionnez la chaîne que vous voulez bloquer avec **»▲«** ou **»▼«** et appuyez sur **»♦♦«** (vert).
 - La chaîne sera marquée.
 - 4 Appuyez sur **»QUITTER«** pour terminer le paramètre.

PARAMÈTRES DE VERROUILLAGE

Regarder une chaîne de télévision bloquée

Vous pouvez regarder une chaîne de télévision bloquée par un code PIN en sélectionnant la chaîne de télévision et en saisissant le code PIN.

- 1 Sélectionnez la chaîne bloquée avec »1...0« ou »P+«, »P-«.
- 2 Saisissez le code PIN »0000« en utilisant les boutons »1...0« sur l'écran du mot de passe affiché.
 - La chaîne bloquée peut être visualisée.

Remarque :

- La chaîne sera à nouveau bloquée lorsque vous changerez de chaîne.

Paramètres parentaux

Certains films contiennent des contenus ou des scènes qui ne conviennent pas aux enfants.

Certains programmes contiennent des informations permettant d'identifier ces contenus ou scènes et ont reçu un niveau d'accès de 3 à 18. Vous pouvez sélectionner un des niveaux d'accès et ainsi autoriser la lecture.

- 1 Dans le menu »VERROUILLAGE«, appuyez sur »OK« et saisissez le code PIN »0000« à l'aide des boutons »1...0« sur l'écran du mot de passe affiché.
 - Les options du menu sont maintenant activées.
- 2 Sélectionnez »Paramètres parentaux« avec »V« ou »^«, et confirmez avec »<« ou »>«.
- 3 Sélectionnez le niveau d'accès avec »V« ou »^«.
- 4 Appuyez sur »QUITTER« pour terminer le paramètre.

Verrouillage du panneau de commande (contrôle parental)

Si le verrouillage du panneau de commande est activé, les boutons du téléviseur ne fonctionnent pas.

- 1 Dans le menu »VERROUILLAGE«, appuyez sur »OK« et saisissez le code PIN »0000« à l'aide des boutons »1...0« sur l'écran du mot de passe affiché.
- 2 Utilisez »V« ou »^« pour sélectionner »Verrouillage des touches« et utilisez »<« ou »>« pour activer (On) ou désactiver (Off) le verrouillage des touches.
- 3 Appuyez sur »QUITTER« pour terminer le paramètre.

AUTRES RÉGLAGES

- 1 Appuyez sur »**MENU**« pour ouvrir le menu.
- 2 Sélectionnez le menu »**RÉGLAGE**« à l'aide de »**◀**« ou »**▶**« et confirmez votre sélection avec »**OK**«.
 - Le menu »**RÉGLAGE**« est maintenant activé.



Remarque :

- Les procédures supplémentaires sont expliquées dans les sections suivantes.

Mise à jour du logiciel (USB)

- 1 Insérez la clé USB dans la prise **USB** située sur le côté du téléviseur.
- 2 Dans le menu »Configuration«, sélectionnez »Mise à jour du logiciel (USB)« avec »**▼**« ou »**▲**« et confirmez avec »**OK**«. Appuyez sur »**◀**« sur l'écran d'avertissement affiché.
 - Le logiciel de la clé USB est installé.

Remettre le téléviseur dans son état d'origine

Cette fonction vous permet de supprimer les listes de chaînes et tous les paramètres personnalisés.

- 1 Dans le menu »Configuration«, sélectionnez »Réinitialiser« avec »**▼**« ou »**▲**« et confirmez avec »**OK**«.
- 2 Appuyez sur »**◀**« sur l'écran d'avertissement.
 - Le menu »Première installation« s'affiche après quelques instants.

UTILISATION DE DISPOSITIFS EXTERNES

HDMI CEC

Votre téléviseur est équipé de la fonction HDMI CEC. Cette fonction utilise le protocole CEC (Contrôle de l'électronique grand public). CEC vous permet d'établir une connexion HDMI entre votre téléviseur et un lecteur DVD, un décodeur ou un magnétoscope et de contrôler ces équipements avec la télécommande du téléviseur. Cette fonction doit également être prise en charge par le dispositif que vous connectez.

Votre téléviseur prend en charge les fonctions suivantes. Pour des informations détaillées sur cette fonction, lisez le manuel d'utilisation du périphérique externe.

Fonctions de connexion HDMI CEC du téléviseur

Mise en marche de l'appareil externe à partir du mode veille

Si vous allumez votre appareil externe (par exemple, un lecteur DVD) à partir du mode veille, votre téléviseur sera également allumé à partir du mode veille et passera à la source HDMI à laquelle votre téléviseur est connecté.

Selon les caractéristiques de l'appareil externe (par exemple, un récepteur AV), il peut démarrer et votre téléviseur peut rester en mode veille.

Sélection de la source HDMI sur le téléviseur

Lorsque vous allumez votre appareil externe (par exemple, un lecteur DVD), votre téléviseur passe à la source HDMI à laquelle l'appareil externe est connecté (votre téléviseur doit être allumé).

Sélection de la langue du menu

Lorsque vous sélectionnez la langue des menus de votre téléviseur des menus de l'appareil externe change également. (Si votre lecteur DVD le permet)

Éteindre l'appareil à partir du mode veille

Après avoir mis votre téléviseur en veille, votre appareil externe (par exemple, le lecteur DVD) se met également en veille s'il est allumé.

HDMI CEC est toujours actif sur votre téléviseur.

Reportez-vous au manuel d'utilisation de votre appareil externe pour savoir comment activer cette fonction sur celui-ci.

Recherche et sélection du dispositif externe actif

- 1 Appuyez sur **»MENU«** pour ouvrir le menu.
- 2 Sélectionnez le menu **»RÉGLAGE«** à l'aide de **»◀«** ou **»▶«** et confirmez votre sélection avec **»OK«**.
 - Le menu **»RÉGLAGE«** est maintenant activé.



- 3 Appuyez sur **»▼«** ou **»▲«** pour sélectionner **»HDMI CEC«** et appuyez sur **»OK«** pour confirmer.
- 4 Utilisez **»◀«** ou **»▶«** pour mettre le **»Contrôle CEC«** en position **»On«**.
 - Le menu **»HDMI CEC«** est maintenant activé.
- 5 Appuyez sur **»▼«** ou **»▲«** pour sélectionner **»Liste des appareils«** et appuyez sur **»OK«** pour confirmer.
 - Les appareils existants seront recherchés et affichés dans le menu.
- 6 Appuyez sur **»▼«** ou **»▲«** pour sélectionner l'appareil que vous voulez contrôler et appuyez sur **»OK«** pour confirmer.
- 7 Appuyez sur **»QUITTER«** pour terminer la recherche.

HDMI™

HIGH-DEFINITION MULTIMEDIA INTERFACE

HDMI, le logo HDMI et High-Definition Multimedia Interface sont des marques commerciales ou des marques commerciales enregistrées de HDMI Licence LLC.

Haute définition - HD prêt

Votre téléviseur peut lire des signaux de télévision haute définition (HDTV).

Vous pouvez connecter les sources d'entrée (décodeur HDTV ou lecteur DVD haute définition) à la prise »HDMI« (signal numérique HDTV).

Cela vous permet de visionner des programmes numériques HDTV, même s'ils sont protégés contre la copie (HDCP High Bandwidth Digital Content Protection, Protection du contenu numérique à large bande passante).

Options de connexion

- La ou les prises de télévision auxquelles vous raccordez vos appareils externes dépendent des prises dont l'appareil externe est équipé et des signaux disponibles
- Notez qu'avec de nombreux appareils externes, la résolution du signal vidéo doit être adaptée aux prises d'entrée du téléviseur (consultez le mode d'emploi de l'appareil externe). Pour savoir quelles valeurs vous devez définir, reportez-vous aux directives de la section relative aux options de connexion.
- Ne connectez aucun autre équipement lorsque l'appareil est sous tension. Éteignez également les autres appareils avant de les connecter.
- Ne branchez l'appareil dans la prise secteur qu'après avoir connecté les dispositifs externes.

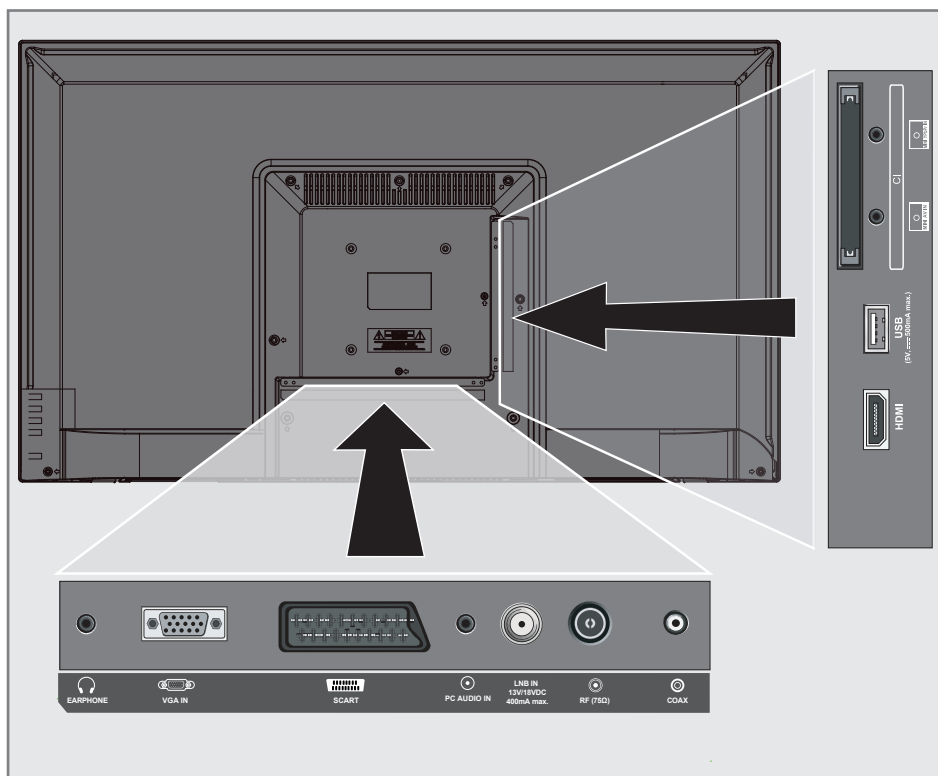

Connexion d'un appareil externe

Avec un signal audio/vidéo numérique

- Appareils adaptés : Récepteur satellite numérique, Playstation, lecteur BluRay, lecteur/enregistreur DVD, décodeur, ordinateur portable, PC.
 - Signal vidéo : image numérique ; définition : standard 576p ; HDTV 720p, 1080i, 1080p,
 - Signal audio : audio numérique (stéréo, compression multicanaux, non compressé).
 - Position de la chaîne »HDMI«.
- 1 Connectez la prise »**HDMI**« du téléviseur et la prise HDMI correspondante de l'appareil externe à l'aide d'un câble HDMI standard (signal vidéo et audio numérique).

Avec un signal vidéo analogique (progressif)

- Appareils adaptés : Lecteur/enregistreur de DVD, console de jeux.
 - Signal vidéo : YUV ; résolution : standard 576p ; HDTV 720p, 1080i, 1080p.
 - Signal audio : stéréo, analogique.
 - Position du canal »Composant«.
- 1 Connectez les prises »**MINI YPbPr IN**« du téléviseur et les prises correspondantes de l'appareil externe (avec le câble de conversion) à l'aide de câbles cintrés (signal vidéo).
 - 2 Connectez les prises »**MINI YPbPr IN**« du téléviseur et les prises correspondantes de l'appareil externe (avec le câble de conversion) à l'aide de câbles cintrés (signal audio).

Utilisation de la prise Euro/AV

- Appareils adaptés : Récepteur satellite numérique, lecteur/enregistreur de DVD, décodeur, console de jeux, magnétoscope, décodeur.
 - Signal vidéo : CVBS/RGB.
 - Signal audio : stéréo, analogique.
 - Position de la chaîne »SCART«.
- 1 Connectez l'entrée »**SCART**« du téléviseur avec la sortie correspondante de l'appareil externe à l'aide du câble EURO/AV (signal vidéo et audio).

Avec un signal TV analogique

- Appareils adaptés : Lecteur/enregistreur DVD, magnétoscope, caméra enregistreuse, ordinateur portable, PC.
 - Signal vidéo : RGB.
 - Signal audio : stéréo, analogique.
 - Position de la chaîne »AV«.
- 1 Connectez la prise »**MINI AV IN**« du téléviseur (avec le câble convertisseur) à la prise correspondante de l'appareil externe à l'aide du câble EURO/AV (signal vidéo et audio).

Connexion d'un enregistreur de DVD, d'un lecteur de DVD, d'un magnétoscope ou d'un boîtier décodeur

- 1 Allumez le magnétoscope, le lecteur DVD ou le décodeur et sélectionnez la fonction que vous souhaitez utiliser.
- 2 Appuyez sur »**ENTRÉE**«, utilisez »**▲**« ou »**▼**« pour sélectionner le signal d'entrée »AV«, »SCART«, »Composant«, »PC«, »HDMI« et confirmez avec »**OK**«.

Écouteur

Connecter les écouteurs

- 1 Branchez la prise écouteur (fiche jack 3,5 mm) dans la prise casque du téléviseur.

Remarque :

- Une écoute prolongée à fort volume avec les écouteurs peut endommager votre audition.

Système Hi-fi

Connexion d'un amplificateur numérique multichânes/récepteur AV

- 1 Connectez la prise **«COAXIAL OUT»** du téléviseur à la prise correspondante du récepteur AV à l'aide d'un câble numérique optique standard (signal audio numérique).

Réglage du format audio

Vous pouvez choisir si le signal audio émis par la prise **«COAX»** est au format de données PCM ou au format AC3.

- 1 Appuyez sur **«MENU»** pour ouvrir le menu.
- 2 Sélectionnez le menu **«SON»** à l'aide de **«<»** ou **«>»** et confirmez votre sélection avec **«OK»**.
 - Le menu **«SON»** n'est pas activé.
- 3 Sélectionnez "Mode SPDIF" avec **«V»** et sélectionnez le type de signal ("PCM" ou "Auto") avec **«<»** ou **«>»**.
- 4 Appuyez sur **«QUITTER»** pour terminer le paramètre.

»Dolby«, Dolby Audio et le symbole du double D sont des marques déposées de Dolby Laboratories.

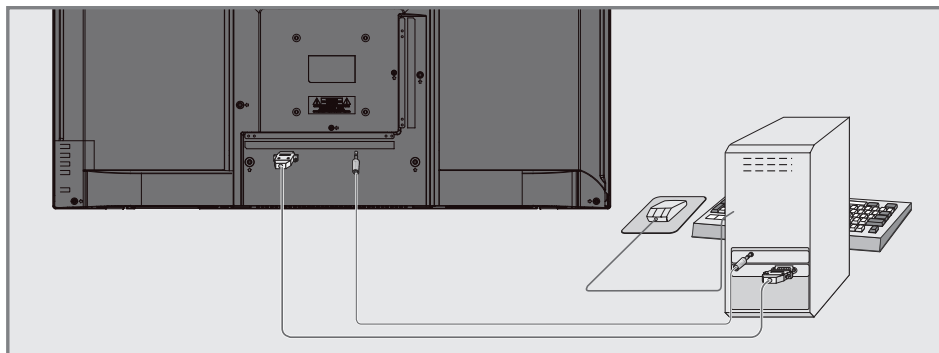

Connexion d'un PC

- 1 Connectez la prise **»VGA IN«** du téléviseur à la prise correspondante du PC à l'aide d'un câble VGA.
- 2 Connectez la prise **»AUDIO PC IN«** du téléviseur à la prise correspondante du PC à l'aide d'un câble cinch (signal audio).

Remarque :

- Réglez votre PC en fonction du moniteur (par exemple, résolution d'image 1280 x 768, fréquence d'image 60 Hz).

Sélection de la position du canal pour le PC

Appuyez sur **»ENTRÉE«**, sélectionnez **»PC«** avec **»V«**, **»^«** ou **»<«**, **»>«** et confirmez avec **»OK«**.

FONCTIONNEMENT AVEC L'INTERFACE COMMUNE

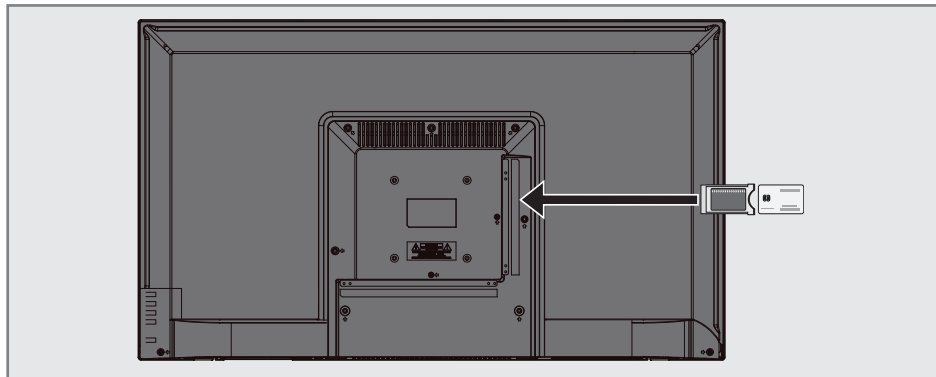

Qu'est-ce qu'une interface commune ?

- L'interface commune (CI) est une interface pour les récepteurs DVB.
- Les chaînes brouillées ne peuvent être visualisées qu'avec un module CA adapté au système d'encodage et la carte à puce correspondante.
- Le téléviseur est équipé d'un emplacement pour interface commune dans lequel vous pouvez insérer des modules CA de différents fournisseurs..
- Vous pouvez insérer la carte à puce du fournisseur dans le module CA afin d'activer les chaînes brouillées que vous souhaitez voir.

Insertion du module CA

Remarque :

- Éteignez l'appareil avant d'insérer le module CA dans l'emplacement » **CI**«.
- 1 Insérez la carte à puce dans le module CA.
 - 2 Insérez le module CA avec la carte à puce dans l'emplacement » **CI**« du téléviseur.

Remarque :

- Lorsque vous insérez un module CA dans l'espace CI du téléviseur pour la première fois, attendez quelques instants que le téléviseur ait enregistré le module CA.

Contrôle d'accès pour module CA et cartes à puces

- 1 Appuyez sur »**MENU**« pour ouvrir le menu.
- 2 Appuyez sur »**<<**« ou »**>>**« pour sélectionner le menu »Chaîne« et appuyez sur »**OK**« pour confirmer.
- Le menu »**CHAÎNE**« est maintenant activé.
- 3 Appuyez sur »**▼**« ou »**▲**« pour sélectionner »Information CI« et confirmez avec »**OK**«.

Remarques :

- Ce menu donne les instructions d'utilisation et - après avoir entré votre code PIN - l'accès aux chaînes du fournisseur PAY-TV
 - Les autres paramètres sont décrits dans les manuels de votre module CA et de votre carte à puce.
 - Le CAM n'est pas pris en charge dans certains pays et régions. Veuillez consulter votre revendeur agréé.
- 4 Appuyez sur »**QUITTER**« pour terminer le paramètre.



PARAMÈTRES DÉTAILLÉS DES CHÂÎNES

Recherche automatique de toutes les chaînes de télévision numérique à partir d'un satellite

De nouvelles chaînes satellites sont ajoutées ou les données satellites sont modifiées fréquemment. Par conséquent, nous vous recommandons d'exécuter la fonction de recherche automatique de temps en temps.

Tous les transpondeurs sont scannés à la recherche de nouvelles chaînes.

- 1 Ouvrez le menu »Source Entrée« avec .
- 2 Sélectionnez »SATELLITE« avec »▼« ou »▲« et confirmez avec »OK«.
- 3 Appuyez sur »MENU« pour ouvrir le menu.
- 4 Appuyez sur »◀« ou »▶« pour sélectionner le menu »CHAÎNE« et appuyez sur »OK« pour confirmer.
 - Le menu »CHAÎNE« est maintenant activé.
- 5 Sélectionnez »Synchronisation auto « avec »▼« ou »▲«, et confirmez avec »OK«.
 - Le menu » Configuration de la synchronisation« s'affiche.

| Configuration de la synchronisation | | |
|--|---|---|
| Pays | ◀ | Turquie ▶ |
| Satellite | ◀ | TURKSA... ▶ |
| Mode de balayage | ◀ | Défaut ▶ |
| Type de chaîne | ◀ | Gratuit+Brouillé ▶ |
| Type de service | ◀ | Tout ▶ |
| | | |
| | | |
| | | |
| | | |
|  Retour | |  Commencer |

- 6 Dans le menu »Configuration de la synchronisation«, sélectionnez le pays à partir de » Pays« en utilisant »◀« ou »▶«.
- 7 Sélectionnez l'option »Satellite« à l'aide de »▼« ou »▲« et sélectionnez le satellite que vous souhaitez rechercher avec »◀« ou »▶«.

- 8 Sélectionnez »Type de chaîne« avec »▼« ou »▲«.
Appuyez sur »◀« ou »▶« pour sélectionner si vous souhaitez rechercher uniquement les chaînes de télévision numérique gratuites (Free), uniquement les chaînes de télévision numérique brouillées (Scramble) ou les deux (Free+Scramble).

Remarque :

- Si certaines fréquences ne sont pas complètement mémorisées en raison des modifications apportées aux paramètres du satellite par le diffuseur, il est recommandé de régler le »Paramètres réseau« sur »Réseau«
- 9 Sélectionnez »Type de service« avec »▼« ou »▲«.
Appuyez sur »◀« ou »▶« pour sélectionner si vous souhaitez rechercher uniquement les chaînes de télévision (DTV), uniquement la radio (Radio) ou les deux (All).
 - 10 Appuyez sur »OK« pour lancer la recherche.
 - Le menu »Synchronisation de chaîne« s'affiche et la recherche de chaînes de télévision commence.
 - La recherche peut prendre plusieurs minutes en fonction du nombre de Chaînes de télévision reçues.
- ### Remarque :
- La recherche peut être interrompue prématurément avec »MENU«.
- 11 Appuyez sur »MENU« pour terminer le paramètre.

PARAMÈTRES DÉTAILLÉS DES CHÂÎNES

Recherche manuelle de chaînes de télévision numériques à partir d'un satellite

Si une certaine chaîne ne peut pas être trouvée avec la recherche automatique, vous pouvez la rechercher manuellement avec la fonction de recherche manuelle. Vous devez saisir correctement tous les paramètres de la chaîne. Vous pouvez obtenir les informations actuelles sur les transpondeurs à partir de la page télétexte, des magazines de télévision par satellite ou d'Internet, ou vous pouvez effectuer une recherche en sélectionnant la liste des transpondeurs qui existe déjà dans le téléviseur.

- 1 Appuyez sur **»MENU«** pour ouvrir le menu.
- 2 Appuyez sur **»◀«** ou **»▶«** pour sélectionner le menu **»CHAÎNE«** et appuyez sur **»OK«** pour confirmer.
 - Le menu **»CHAÎNE«** est maintenant activé.
- 3 Sélectionnez **»Configuration antenne parabolique«** avec **»▼«** ou **»▲«** et confirmez avec **»OK«**.
 - Le menu **» Configuration antenne parabolique«** s'affiche.
- 4 Affichez la liste des transpondeurs avec **»GUIDE«**.
- 5 Appuyez sur **»♦♦♦«** (jaune) pour ajouter le transpondeur dans lequel vous souhaitez effectuer une recherche manuelle.
- 6 Appuyez sur **»▼«** ou **»▲«** pour sélectionner les éléments requis et appuyez sur **»OK«** pour confirmer.

Fréquence

Saisissez la fréquence de la chaîne à 5 chiffres en utilisant **»1...0«**.

Débit de symboles (Ks/s)

Saisissez le taux de symbole de la chaîne en 5 chiffres en utilisant les boutons **»1...0«**.

Polarity

Utilisez **»◀«** ou **»▶«** pour sélectionner la polarité de la chaîne comme **»V«** ou **»H«**.

- 7 Sélectionnez le transpondeur que vous avez ajouté avec **»▼«** ou **»▲«** et confirmez avec **»OK«**.
 - Le transpondeur est marqué d'un **»✓«**
- 8 Appuyez sur **»♦♦♦♦«** (bleu).
 - Le menu **»Recherche de chaînes«** s'affiche.

- 9 Sélectionnez **»Type de chaîne«** avec **»▼«** ou **»▲«**.
Appuyez sur **»◀«** ou **»▶«** pour sélectionner si vous souhaitez rechercher uniquement les chaînes de télévision numérique gratuites (Free), uniquement les chaînes de télévision numérique brouillées (Scramble) ou les deux (Free+Scramble).

Remarque :

- Si certaines fréquences ne sont pas complètement mémorisées en raison des modifications apportées aux paramètres du satellite par le diffuseur, il est recommandé de régler le **»Paramètres réseau«** sur **»Réseau«**

- 10 Sélectionnez **»Type de service«** avec **»▼«** ou **»▲«**.
Appuyez sur **»◀«** ou **»▶«** pour sélectionner si vous souhaitez rechercher uniquement les chaînes de télévision (DTV), uniquement la radio (Radio) ou les deux (All).
- 11 Appuyez sur **»OK«** pour lancer la recherche.
 - Le menu **»Synchronisation de chaîne«** s'affiche et la recherche de chaînes de télévision commence.
 - La recherche peut prendre plusieurs minutes en fonction du nombre de Chaînes de télévision reçues.

Remarque :

- La recherche peut être interrompue prématurément avec **»MENU«**.
- 12 Appuyez sur **»MENU«** pour terminer le paramètre.

PARAMÈTRES DÉTAILLÉS DES CHÂÎNES

Paramètres LNB

- 1 Appuyez sur **»MENU«** pour ouvrir le menu.
- 2 Appuyez sur **»◀«** ou **»▶«** pour sélectionner le menu **»CHAÎNE«** et appuyez sur **»OK«** pour confirmer.
 - Le menu **»CHAÎNE«** est maintenant activé.
- 3 Sélectionnez **»Configuration antenne parabolique «** avec **»▼«** ou **»▲«** et confirmez avec **»OK«**.
 - Le menu **» Configuration antenne parabolique«** s'affiche.
- 4 Sélectionnez les éléments requis avec **»▼«**, **»▲«**, **»◀«**, **»▶«** ou **»OK«**.

Satellite

Sélectionnez le satellite à partir duquel vous souhaitez recevoir les stations numériques dans la liste avec **»▼«** ou **»▲«** et confirmez avec **»OK«**.

Transpondeur

Appuyez sur **»GUIDE«** pour passer à la liste des transpondeurs. Vous pouvez sélectionner un transpondeur dans la liste, modifier ou supprimer le transpondeur actuel ou ajouter un nouveau transpondeur.

Type de LNB

Sélectionnez le type de LNB avec **»▼«** ou **»▲«** et confirmez avec **»OK«**.

Remarque :

- Sélectionnez 09750/10600 dans la liste si vous utilisez un LNB universel.

Puissance LNB

Sélectionnez la puissance du LNB comme **»Off«** ou comme **»13/18V«**, **»13V«**, **»18V«** selon le type de LNB avec **»◀«** ou **»▶«**.

DiSEqC 1.0

Le commutateur DiSEqC 1.0 permet de recevoir un maximum de 4 satellites en même temps.

Dans **»Sélection LNB«**, sélectionnez **»LNB1 «**, **»LNB2«**, **»LNB3«** ou **»LNB4«** pour le satellite qui correspond aux positions DiSEqC concernées avec **»◀«** ou **»▶«**.

DiSEqC 1.1

e commutateur DiSEqC 1.1 permet de recevoir un maximum de seize satellites en même temps.

Dans **»Sélection LNB«** effectuez des sélections entre **»LNB1 «** et **»LNB16«** pour le satellite qui correspond à la position DiSEqC pertinente avec **»◀«** ou **»▶«**.

Moteur

Votre téléviseur prend en charge les systèmes satellites motorisés DiSEqC 1.2. Cette fonction permet de contrôler le satellite par le biais de votre télévision. Dans **»Moteur«**, effectuez les sélections pour les sélections du système satellite motorisé concerné avec **»◀«** ou **»▶«**.

Remarque :

- Les informations relatives aux réglages de l'antenne satellite motorisée sont données sous le titre "Réglages de l'antenne motorisée (DiSEqC 1.2)".
- 5 Appuyez sur **»QUITTER«** pour terminer le réglage.

PARAMÈTRES DÉTAILLÉS DES CHÂÎNES

Configuration de l'antenne motorisée (DiSEqC 1.2)

Remarque :

- Les réglages du LNB expliqués dans la section ci-dessous nécessitent une expertise en matière de systèmes satellites. Contactez votre revendeur agréé à ce sujet.

Votre téléviseur prend en charge les systèmes satellites motorisés DiSEqC 1.2. Cette fonction permet de contrôler le satellite par le biais de votre télévision.

Régalez la position de l'antenne satellite en fonction de chaque satellite. Ces réglages peuvent être mémorisés et l'antenne peut être déplacée vers une position prédéfinie.

- 1 Appuyez sur **»MENU«** pour ouvrir le menu.
- 2 Appuyez sur **»◀«** ou **»▶«** pour sélectionner le menu **»CHAÎNE«** et appuyez sur **»OK«** pour confirmer.
 - Le menu **»CHAÎNE«** est maintenant activé.
- 3 Sélectionnez **»Configuration antenne parabolique«** avec **»▼«** ou **»▲«** et confirmez avec **»OK«**.
 - Le menu **» Configuration antenne parabolique«** s'affiche.
- 4 Appuyez sur **»▶«** et ensuite appuyez sur **»▼«** ou **»▲«** pour sélectionner **»Moteur«**.
- 5 Sélectionnez **»DiSEqC 1.2«** avec **»◀«** ou **»▶«**.
- 6 Appuyez sur **»*«** (rouge) pour les réglages de limite et sur **»***«** (jaune) pour les réglages de position.

Réglage de la limite

- **»Déplacer le moteur«**: Déplacez l'antenne vers l'est ou l'ouest avec **»◀«** ou **»▶«**.
- **»Incrément du déplacement«**: Déplacez l'antenne dans la direction est ou ouest incrément par incrément avec **»◀◀«** ou **»▶▶«**.
- **»Fixer la limite Ouest«**: Définit la limite à laquelle l'antenne peut se déplacer au maximum dans la direction ouest.
- **»Fixer la limite Est«**: Définit la limite à laquelle l'antenne peut se déplacer au maximum dans la direction est.
- **»Référence Goto«**: Fait pivoter l'antenne vers le point de référence défini.
- **»Limite de désactivation«**: Désactive les limites est et ouest définies.



Définir la position

- **»Déplacer le moteur«**: Déplacez l'antenne vers l'est ou l'ouest avec **»◀«** ou **»▶«**.
 - **»Incrément du déplacement«**: Déplacez l'antenne dans la direction est ou ouest incrément par incrément avec **»◀◀«** ou **»▶▶«**.
 - **»Position du magasin«**: Enregistre la position de l'antenne.
 - **»Position Goto«**: Fait pivoter l'antenne vers la position mémorisée.
 - **»Référence Goto«**: Fait pivoter l'antenne vers le point de référence défini.
- 7 Appuyez sur **»QUITTER«** pour terminer le paramètre.

PARAMÈTRES DÉTAILLÉS DES CHÂÎNES

Recherche automatique de chaînes de télévision numériques par le câble

- 1 Ouvrez le menu »Source Entrée« avec .
- 2 Sélectionnez »DTV« en utilisant »▼« ou »▲« et confirmez avec »OK«.
- 3 Appuyez sur »MENU« pour ouvrir le menu.
- 4 Appuyez sur »◀« ou »▶« pour sélectionner le menu »CHAÎNE« et appuyez sur »OK« pour confirmer.
 - Le menu »CHAÎNE« est maintenant activé.
- 5 Sélectionnez »Synchronisation auto « avec »▼« ou »▲«, et confirmez avec »OK«.
 - Le menu » Configuration de la synchronisation« s'affiche.

| Configuration de la synchronisation | |
|--|---|
| Pays | Turque |
| Type de synchronisation | DTV |
| Type de balayage | DVB-C |
| Type de balayage | Complet |
| ID de réseau | Auto |
| Fréquence | Auto |
| Taux de symboles | Auto |
|  Retour |  Commencer |

- 6 Allez sur »Type de balayage« avec »▼« ou »▲« et sélectionnez »DVB-C« avec »◀« ou »▶«.
- 7 Allez sur »Pays « avec »▼« ou »▲« et sélectionnez le pays avec »◀« ou »▶«.

- 8 Sélectionnez »Type de synchronisation« avec »▼« ou »▲« et sélectionnez » DTV« avec »◀« ou »▶«.
- 9 Sélectionnez »Type de balayage« avec »▼« ou »▲« et sélectionnez (»Balayage réseau« ou »Complet« en appuyant sur »◀« ou »▶«.
 - La fonction de balayage »Balayage réseau« règle les chaînes en fonction des informations du câblo-opérateur dans le signal de diffusion.
 - La fonction de balayage »Complet« balaie la totalité de la gamme de fréquences sélectionnée. Avec cette option de recherche, la recherche peut prendre beaucoup de temps. Ce type de recherche est recommandé. Certains fournisseurs de câble ne prennent pas en charge la numérisation »Rapidek«.

Remarque :

- Vous pouvez accélérer la recherche. Pour ce faire, des informations sur la fréquence et l'identification du réseau sont nécessaires. Vous pouvez obtenir ces informations auprès de votre fournisseur de câble ou les trouver dans des forums Internet.

- 10 Appuyez sur »OK« pour lancer la recherche.
 - Le menu »Synchronisation de chaîne« s'affiche et la recherche de chaînes de télévision commence.
 - La recherche peut prendre plusieurs minutes en fonction du nombre de Chaînes de télévision reçues.

Remarque :

- La recherche peut être interrompue avec »QUITTER«.
- 11 Appuyez sur »QUITTER« pour terminer la recherche.

PARAMÈTRES DÉTAILLÉS DES CHÂÎNES

Recherche manuelle de chaînes de télévision numériques par le câble

- 1 Ouvrez le menu «Source Entrée» avec .
- 2 Sélectionnez «DTV» en utilisant «V» ou «^» et confirmez avec «OK».
- 3 Appuyez sur «MENU» pour ouvrir le menu.
- 4 Appuyez sur «<» ou «>» pour sélectionner le menu «CHAÎNE» et appuyez sur «OK» pour confirmer.
 - Le menu «CHAÎNE» est maintenant activé.
- 5 Sélectionnez «Synchronisation manuelle DTV» en utilisant «V» ou «^» et confirmez avec «OK».
 - Le menu «Synchronisation manuelle DTV» s'affiche.

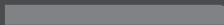
| Synchronisation manuelle DTV | |
|---|------------|
| Fréquence | 770000 KHZ |
| Symbole (ks/s) | 6900 |
| Type de QAM | QAM 16 |
| | |
| | |
| | |
| <div style="display: flex; justify-content: space-between;"> Mauvais Normal Bon </div>  | |

- 6 Sélectionnez «Fréquence» à l'aide de «V» ou «^» et saisissez la fréquence avec «1...0».
- 7 Sélectionnez «Symbol (ks/s)» à l'aide de «V» ou «^» et saisissez le débit de symboles avec «1...0».
- 8 Sélectionnez «Type de QAM» avec «V» ou «^» et sélectionnez le type de QAM avec «<» ou «>».
- 9 Appuyez sur «OK» pour lancer la recherche.

Recherche automatique des chaînes de télévision numérique par antenne

- 1 Ouvrez le menu «Source Entrée» avec .
- 2 Sélectionnez «DTV» en utilisant «V» ou «^» et confirmez avec «OK».
- 3 Appuyez sur «MENU» pour ouvrir le menu.
- 4 Appuyez sur «<» ou «>» pour sélectionner le menu «CHAÎNE» et appuyez sur «OK» pour confirmer.
 - Le menu «CHAÎNE» est maintenant activé.
- 5 Sélectionnez «Synchronisation auto» avec «V» ou «^», et confirmez avec «OK».
 - Le menu «Configuration de la synchronisation» s'affiche.

| Configuration de la synchronisation | | |
|---|---|-----------|
| Pays | ◀ | Turquie ▶ |
| Type de synchronisation | ◀ | DTV ▶ |
| Type de balayage | ◀ | DVB-T ▶ |
| Type de balayage | ◀ | Complet ▶ |
| ID de réseau | ◀ | Auto ▶ |
| Fréquence | ◀ | Auto ▶ |
| Taux de symboles | ◀ | Auto ▶ |
| <div style="display: flex; justify-content: space-around;"> MENU Retour ENTRÉE Commencer </div> | | |

- 6 Allez sur «Type de balayage» avec «V» ou «^» et sélectionnez «DVB-T» avec «<» ou «>».
- 7 Allez sur «Pays» avec «V» ou «^» et sélectionnez le pays avec «<» ou «>».

PARAMÈTRES DÉTAILLÉS DES CHÂÎNES

8 Sélectionnez »Type de synchronisation« avec »**V**« ou »**^**« et sélectionnez »DTV« avec »**<**« ou »**>**«.

9 Appuyez sur »**OK**« pour lancer la recherche.

- Le menu »Synchronisation de chaîne« s'affiche et la recherche de chaînes de télévision commence.
- La recherche peut prendre plusieurs minutes en fonction du nombre de Chaînes de télévision reçues.

Remarque :

■ La recherche peut être interrompue avec »**QUITTER**«.

10 Appuyez sur »**QUITTER**« pour terminer la recherche.

Recherche manuelle des chaînes de télévision numérique avec connexion par antenne

- 1 Ouvrez le menu »Source Entrée« avec »**+**«.
- 2 Sélectionnez »DTV« en utilisant »**V**« ou »**^**« et confirmez avec »**OK**«.
- 3 Appuyez sur »**MENU**« pour ouvrir le menu.
- 4 Appuyez sur »**<**« ou »**>**« pour sélectionner le menu »CHAÎNE« et appuyez sur »**OK**« pour confirmer.
 - Le menu »CHAÎNE« est maintenant activé.
- 5 Appuyez sur »**V**« ou »**^**« pour sélectionner »Syncro manuelle DTV« et appuyez sur »**OK**« pour confirmer.
 - Le menu »Synchronisation manuelle DTV« s'affiche.

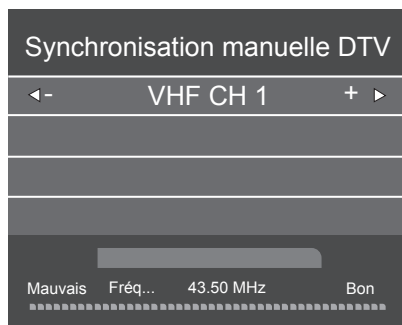

- 6 Sélectionnez une chaîne avec »**<**« ou »**>**«
- 7 Appuyez sur »**OK**« pour lancer la recherche.

PARAMÈTRES DÉTAILLÉS DES CHÂÎNES

Synchronisation des chaînes de télévision analogiques

Ce réglage n'est nécessaire que si vous n'avez pas effectué de recherche analogique lors de la première installation.

La chaîne de télévision peut être réglée directement ou à l'aide de la recherche.

Passage de la télévision aux chaînes analogiques

Remarque :

- Les chaînes analogiques ne peuvent être sélectionnées que lorsque les sources »Air« ou »Câble« sont actives.

- 1 Ouvrez le menu »Source Entrée« avec .
- 2 Sélectionnez »ATV« en utilisant »V« ou »^« et confirmez avec »OK«.

Remarque :

- Les procédures supplémentaires sont expliquées dans les sections suivantes.

Re synchroniser toutes les chaînes de télévision analogiques

Remarque :

- Branchez le câble de l'antenne de toit (pour les chaînes de télévision analogiques) dans la prise **RF IN T2** du téléviseur.

- 1 Appuyez sur »MENU« pour ouvrir le menu.
- 2 Appuyez sur »<« ou »>« pour sélectionner le menu »CHAÎNE« et appuyez sur »OK« pour confirmer.
 - Le menu »CHAÎNE« est maintenant activé.
- 3 Sélectionnez »Synchronisation auto« avec »V« ou »^«, et confirmez avec »OK«.
 - Le menu » Configuration de la synchronisation« s'affiche.

Configuration de la synchronisation

| | | | |
|----------------------------------|---|---------|---|
| Pays | ◀ | Turquie | ▶ |
| Type de synchronisation | ◀ | ATV | ▶ |
| Type de balayage | ◀ | DVB-T | ▶ |
| Type de balayage | ◀ | Complet | ▶ |
| ID de réseau | ◀ | Auto | ▶ |
| Fréquence | ◀ | Auto | ▶ |
| Taux de symboles | ◀ | Auto | ▶ |
| [MENU] Retour [ENTRÉE] Commencer | | | |

- 4 Sélectionnez »Type de synchronisation« avec »V« ou »^« et sélectionnez »ATV« avec »<« ou »>«.
- 5 Allez sur »Pays« avec »V« ou »^« et sélectionnez le pays avec »<« ou »>«.
- 6 Appuyez sur »OK« pour lancer la recherche.
 - Le menu »Synchronisation de chaîne« s'affiche et la recherche de chaînes de télévision commence.
 - La recherche peut prendre plusieurs minutes en fonction du nombre de Chaînes de télévision reçues.

Remarque :

- La recherche peut être interrompue avec »QUITTER«.
- 7 Appuyez sur »QUITTER« pour terminer la recherche.

PARAMÈTRES DÉTAILLÉS DES CHÂÎNES

Syntonisation des chaînes de télévision analogiques en entrant les numéros des chaînes

- 1 Appuyez sur »MENU« pour ouvrir le menu.
- 2 Appuyez sur »◀« ou »▶« pour sélectionner le menu »CHAÎNE« et appuyez sur »OK« pour confirmer.
- Le menu »CHAÎNE« est maintenant activé.
- 3 Appuyez sur »▼« ou »▲« pour sélectionner »Syncro manuelle ATV« et appuyez sur »OK« pour confirmer.
- Le menu »Synchronisation manuelle ATV« s'affiche.

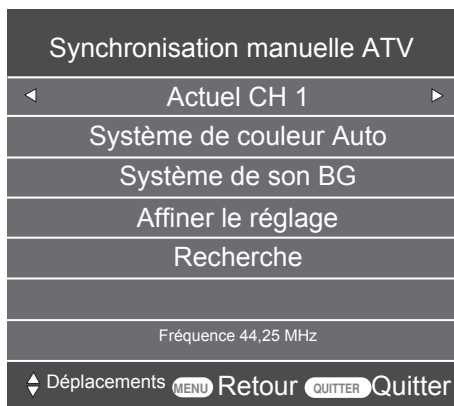

- 4 Sélectionnez »CH actuelle« avec »▼« ou »▲« et appuyez sur »◀« ou »▶« pour sélectionner la présélection.
- 5 Sélectionnez »Couleur du système « avec »▼« ou »▲«. Appuyez sur »◀« ou »▶« pour sélectionner »AUTO«, »PAL« ou »SECAM«.
- 6 Sélectionnez » Son du système « avec »▼« ou »▲«. Appuyez sur »◀« ou »▶« pour sélectionner »BG«, »I«, »DK« ou »L«.
- 7 Sélectionnez »Recherche« avec »▼« ou »▲« et appuyez sur »◀« ou »▶« pour lancer la recherche.

Remarque :

- Lorsqu'un réglage fin est nécessaire, sélectionnez »Réglage fin« avec »▼« ou »▲« et réglez avec »◀« ou »▶«.

Remarque :

- Pour régler d'autres chaînes de télévision, répétez les étapes de 4 à 7.
- 8 Appuyez sur »QUITTER« pour terminer le paramètre.

Affichage des informations sur le signal

(uniquement pour les chaînes de télévision numériques)

- 1 Appuyez sur »MENU« pour ouvrir le menu.
- 2 Appuyez sur »◀« ou »▶« pour sélectionner le menu »CHAÎNE« et appuyez sur »OK« pour confirmer.
- Le menu »CHAÎNE« est maintenant activé.
- 3 Sélectionnez »Informations sur le signal« avec »▼« ou »▲« et confirmez avec »OK«.
- Le menu »INFORMATIONS SIGNAL« s'affiche.

Remarques :

- Les informations sur le signal changent en fonction de la source actuelle.
 - Le niveau du signal dépend non seulement de votre système de réception, mais aussi du canal actuellement actif. N'oubliez pas cela lorsque vous alignez votre antenne en utilisant l'affichage du niveau du signal.
- 4 Appuyez sur »EXIT« pour terminer l'affichage de l'écran.

Informations sur le service pour les concessionnaires



Ce produit est conforme aux directives et réglementations de l'UE suivantes : 2006/95/EC: Directive sur les équipements électriques pour une utilisation dans une certaine plage de tension.

2004/108/EC: Directive sur l'adéquation électromagnétique.

2009/125/EC: Directive relative à l'éco-conception des produits consommateurs d'énergie et des produits connexes ; 278/2009: Règlement relatif aux exigences de conception écologique concernant la consommation d'énergie des sources d'alimentation externes non chargées et l'efficacité active moyenne (pour les modèles avec adaptateurs CA/CC) ; 642/2009 Règlement relatif aux exigences en matière de conception écologique des téléviseurs.

2010/30/EU: Directive sur l'étiquetage énergétique des produits fonctionnant à l'énergie et les suivants ; 1062/2010: Règlement sur l'étiquetage énergétique des téléviseurs.

2011/65/EU: Directive relative à la limitation de l'utilisation de certaines matières dangereuses dans les équipements électriques, électroniques domestiques et de bureau.

Avertissement environnemental



Ce produit a été fabriqué à partir de pièces et de matériaux de haute qualité qui peuvent être réutilisés et recyclés.

Par conséquent, ne jetez pas le produit avec les déchets ménagers normaux à la fin de sa vie. Apportez-le à un point de collecte pour le recyclage des appareils électriques et électroniques. Ceci est indiqué par ce symbole sur le produit, dans le manuel d'utilisation et sur l'emballage. Veuillez vous renseigner sur les points de collecte gérés par votre commune.

Contribuez à la protection de l'environnement en recyclant les produits usagés.

Nettoyage du téléviseur

Débranchez le câble d'alimentation de la prise secteur. Nettoyez l'appareil avec un chiffon humide et un détergent doux. N'utilisez pas de détergents contenant de l'alcool, de l'alcool à brûler, de l'ammoniaque ou des

produits abrasifs.

Utilisez un chiffon doux et humide pour nettoyer l'écran. N'utilisez pas de l'eau avec du savon ou du détergent.

Mise au rebut de l'emballage

Les matériaux d'emballage sont dangereux pour les enfants. Par conséquent, gardez-les hors de la portée des enfants.

L'emballage du produit est fabriqué à partir de matériaux recyclables. Éliminez-le en le classant conformément à la réglementation sur les déchets. Ne jetez pas avec les déchets ménagers.

Maintenance

Conformité avec la réglementation DEEE et élimination des déchets de produits

Ce produit ne contient pas de substances dangereuses et interdites spécifiées dans le "Règlement pour la supervision des déchets d'équipements électriques et électroniques" publié par le ministère turc de l'Environnement et de l'Urbanisme. Conforme à la réglementation DEEE. Ce produit a été fabriqué à partir de pièces et de matériaux de haute qualité qui peuvent être recyclés et réutilisés. Par conséquent, ne jetez pas le produit avec les déchets ménagers et autres à la fin de sa vie. Apportez-le à un point de collecte pour le recyclage des appareils électriques et électroniques. Contactez les autorités locales pour connaître les points de collecte dans votre région. Contribuez à préserver la nature et les ressources naturelles en recyclant les produits usagés. Pour la sécurité des enfants, coupez le cordon d'alimentation avant de le mettre au rebut.

Conformité des PCB :

« Ne contient pas de PCB (Biphényle polychloré). »

Explication des symboles qui pourraient être présents à l'arrière du téléviseur



Double isolation. Le téléviseur ne nécessite pas de connexion de mise à la terre électrique (masse).



Courant alternatif. Le téléviseur fonctionne uniquement avec la tension de secteur CA de l'électricité domestique.



Courant continu. Le téléviseur fonctionne uniquement avec un adaptateur CA / CC.

INFORMATIONS

Dépannage

Si les remèdes indiqués ci-dessous ne fonctionnent pas, veuillez consulter un service agréé. N'oubliez pas que les dysfonctionnements peuvent également être causés par des appareils externes tels que des magnétoscopes ou des récepteurs satellites.

| Problème | Cause possible | Remède |
|---|--|--|
| Écran allumé (neige), mais pas de chaînes | Câble d'antenne | Le câble de l'antenne est-il connecté ? |
| | Aucune chaîne de télévision programmée | Lancer la recherche de chaînes |
| Faible contraste de l'image | Les paramètres de l'image sont mal réglés | Régler la luminosité, le contraste ou la couleur |
| | Problème au niveau de la chaîne | Test avec une autre chaîne |
| Interférence avec l'image et/ou le son | Interférence d'autres appareils | Modifier la position de l'appareil |
| Ghosting, réflexion | Synchronisation des chaînes | Synchronisation automatique ou manuelle des chaînes/réglage fin |
| | Antenne | Faites vérifier le câble ou le système d'antenne |
| Pas de couleur | Intensité de la couleur au maximum | Augmentez la couleur |
| | Réglage de la norme TV (si l'option de réglage est disponible) | Sélectionnez la bonne norme de couleur |
| Image mais pas de son | Problème au niveau de la chaîne | Test avec une autre chaîne |
| | Volume réglé au minimum | Augmenter ou allumer le volume |
| Pas de télétexte ou télétexte défectueux | Problème au niveau de la chaîne | Test avec une autre chaîne |
| | Station de télévision (n'a pas de télétexte) ou système d'antenne | Testez une autre chaîne pour le réglage fin et les ghosts. |
| La télécommande ne fonctionne pas | Signal de la station trop faible | Vérifiez le système d'antenne |
| | Pas de connexion optique | Diriger la télécommande vers le téléviseur |
| | Piles de la télécommande | Vérifiez les piles, changez-les si nécessaire |
| | Condition de fonctionnement non définie | Éteignez le téléviseur à l'aide du bouton d'alimentation principale pendant environ 2 minutes. |

Remarque :

- Il s'agit d'un produit de classe A. Pendant son fonctionnement, l'appareil peut provoquer des interférences radio. Dans ce cas, l'utilisateur peut être amené à y remédier. Veuillez contacter votre revendeur spécialisé.

INFORMATIONS

Date de fabrication

L'étiquette ci-dessous est située sur le couvercle arrière du produit. Elle indique le numéro de série, la date de fabrication et le code produit. Les premiers chiffres du numéro de série correspondent à l'année de fabrication, les deuxième et troisième chiffres correspondent au mois de fabrication, les cinq derniers chiffres correspondent au numéro de série du produit. Par exemple, « 20800001 » indique que le produit a été fabriqué en Août 2022.

The label contains the following information:

- HDMI™ Service** logo at the top right.
- A lightning bolt icon on the left side.
- Technical text in Latin: "Lorem ipsum dolor sit amet, consectetur adipiscing elit, sed diam consetetur egestas...".
- A barcode on the right side.
- Identification codes: "XXX0000000 SN 20800001".
- CE and RoHS compliance symbols.
- A QR code.
- A barcode at the bottom with the number "8446620500014".

Labels on the left side of the image point to the identification codes:

- Numéro de série** points to "XXX0000000".
- Mois** points to "00".
- Année** points to "20".
- Code de produit** points to "80000001".

FR Cet appareil, ses accessoires, piles et cordons se recyclent

REPRISE À LA LIVRAISON OU A DÉPOSER EN MAGASIN OU A DÉPOSER EN DÉCHÈTERIE

Points de collecte sur www.quefairedemesdechets.fr
Privilégiez la réparation ou le don de votre appareil !

FR ÉLÉMENTS PAPIER

BAC DE TRI

Le téléviseur peut ne pas avoir toutes les spécifications ci-dessous. Cela peut varier selon le modèle de téléviseur.

Interface commune

Il s'agit d'une interface utilisée dans les récepteurs DVB. Les chaînes brouillées ne peuvent être visualisées qu'avec un module CA adapté au système d'encodage et la carte à puce correspondante.

CEC

Cette fonction utilise le protocole CEC (Contrôle de l'électronique grand public).

CEC permet de contrôler les appareils externes raccordés à la prise HDMI à l'aide du câble HDMI via la télécommande.

DiSEqC

DiSEqC (Digital Satellite Equipment Control) est un système numérique qui assure le contrôle des systèmes satellitaires motorisés à LNB multiples.

DiSEqC est nécessaire lorsque deux ou plusieurs emplacements de satellites doivent être contrôlés.

DVB-C

Le DVB-C (Digital Video Broadcasting - Cable) est un type de DVB utilisé pour la transmission de signaux de radio et de télévision via une connexion par câble.

DVB-S/S2

DVB-S/S2 (Digital Video Broadcasting - Satellite) diffuse les signaux DVB par le biais du satellite.

DVB-T/T2

DVB-T/T2 (Digital Video Broadcasting - Terrestrial) est un type de DVB utilisé pour la transmission de signaux de radio et de télévision sur des canaux terrestres.

HD/Full HD/UHD

La télévision haute définition (HD) est un nom général pour la norme de télévision qui a augmenté la définition verticale, horizontale et temporelle.

Le Full HD est une caractéristique des appareils dotés d'un téléviseur HD qui peuvent émettre ou

enregistrer une définition de 1920x1080 pixels. La HD est de 3840 x 2160 pour l'UHD.

JPEG

JPEG est l'abréviation de Joint Picture Experts Group. Il s'agit du processus par lequel les données de l'image sont compressées.

LNB

Le bloc à faible bruit se trouve au centre de l'antenne parabolique.

Par exemple : Il met en œuvre les fréquences satellitaires qui se situent entre 10,7-11,75 ou 11,8-12,75 GHz dans 950 à 2150 MHz et assure la transmission par câble avec des câbles coaxiaux (et avec des câbles à fibres optiques depuis peu) et la réception avec des récepteurs satellitaires.

MP3

Format de fichier audio compressé.

Réduction du bruit

Réduit les zones de « neige » en affichant l'image un peu plus nettement et en créant un léger flou. Il faut donc l'utiliser le moins possible avec un bon matériel d'image..

Taux de symboles

Il s'agit de la quantité de symboles transmis dans une unité de temps dans la technologie de transmission numérique.

Transpondeur

Il s'agit d'un regroupement de divers émetteurs sur une fréquence.

Une couleur vibrante

Améliore le contraste des couleurs et le réglage du contraste. Ce réglage est très puissant pour les images normales et ne doit être utilisé que si nécessaire (faible ou désactivé). Sinon, de légers détails de l'image peuvent être supprimés.

WMA

Ces formats permettent d'enregistrer et de lire des fichiers audio qui occupent une place très réduite (même s'ils ont la qualité d'un CD).

A

- Activation et désactivation.....25
- AD Switch (sous-titres audio).....24
- Affichage des informations.....25
- Affichage des informations sur le signal.....52
- Agrandissement de la taille des caractères.....28
- Aigus.....23
- Appeler directement la sous-page suivante.....28
- Arrêt de la page.....28
- Avec un signal audio/vidéo numérique.....40
- Avec un signal TV analogique.....40
- Avec un signal vidéo analogique (progressif).....40
- Avertissement environnemental.....53

B

- Balance.....23
- Basse.....23
- Blocage d'une chaîne de télévision.....35
- Boutons de la télécommande.....14

C

- Caractéristiques spéciales de votre téléviseur.....7
- Changement de la langue audio.....33
- Changement de la langue des sous-titres.....33
- Changement du langage du menu.....33
- Changer la langue du télétexte.....33
- Conclure les réglages.....24
- Conformité avec la réglementation DEEE et élimination des déchets de produits.....53
- Conformité des PCB :.....53
- Connecter les écouteurs.....41
- Connexion de l'air et du câble secteur.....11
- Connexion de supports de données externes.....30
- Connexion d'un amplificateur numérique multichânes/récepteur AV.....41
- Connexion d'un appareil externe.....40
- Connexion d'un enregistreur de DVD, d'un lecteur de DVD, d'un magnétoscope ou d'un boîtier décodeur.....40
- Connexion d'un PC.....42
- CONNEXION/PRÉPARATION.....10, 11
- Connexions du téléviseur.....13
- CONTENU DE L'EMBALLAGE.....9
- Contrôle d'accès pour module CA et cartes à puces.....43
- Création d'une liste de favoris.....22

D

- Dépannage.....54
- Déplacement vers l'heure souhaitée.....32
- Déplacer les chaînes dans le montage du programme vers une autre position.....22
- Données audio.....29
- Données de l'image.....29
- Données vidéo.....29

E

- Écouteur.....41
- Éteindre l'appareil à partir du mode veille.....38
- Explication des symboles qui pourraient être présents à l'arrière du téléviseur.....53

F

- Fonction de répétition.....32
- FONCTIONNEMENT AVEC L'INTERFACE COMMUNE.....43
- Fonctions de base.....25
- Fonctions de connexion Digi Link du téléviseur.....38
- Fonctions de lecture supplémentaires.....32
- Fonctions supplémentaires.....28
- Fonction SWAP.....25
- Format »4:3«.....26
- Format »16:9«.....26
- Format »Auto«.....26
- Fuseau horaire.....34

G

- Guide TV électronique.....27

H

- Haute définition - HD prêt.....39
- HDMI CEC.....38

I

- Ignorer les chaînes de télévision.....22
- INFORMATIONS GÉNÉRALES.....7
- Informations sur le service pour les concessionnaires.....53
- Insertion des piles dans la télécommande.....12
- Insertion du module CA.....43
- INSTALLATION ET SÉCURITÉ.....4
- Installer ou accrocher le téléviseur.....10

L

- Langue audio.....25
- Lecture - Fonctions de base.....31
- Le menu principal du navigateur de fichi-

ers.....31

Le navigateur de fichiers.....31

Les formats de fichiers.....29

LES PARAMÈTRES D'IMAGE ET DE VOLU-
ME.....23

M

Minuterie de mise en veille pour le menu
OSD.....34

Minuterie de veille.....34

Mise à jour du logiciel (USB).....37

Mise au rebut de l'emballage.....53

Mise en marche de l'appareil externe à partir
du mode veille.....38

Mise en marche du téléviseur et passage en
mode veille.....14

MODE MONITEUR PC.....42

Mode télétexte.....28

MODE TÉLÉTEXTE.....28

MODE USB.....29

Modification des chaînes mémorisées pour les
stations numériques.....21

Modification du code PIN.....35

Muet.....25

N

Nettoyage du téléviseur.....53

O

Options de connexion.....39

Ouverture de l'édition du programme.....21

P

PARAMÈTRES.....17

Paramètres de l'image.....23

PARAMÈTRES LINGUISTIQUES.....33

Paramètres LNB.....46

Paramètres parentaux.....35, 36

Première installation et recherche de
chaînes.....17

Q

Qu'est-ce qu'une interface commune ?.....43

R

Réception de chaînes numériques.....7

Recherche automatique de chaînes de télévision
numériques par le câble.....48

Recherche automatique des chaînes de
télévision numérique par antenne.....49

Recherche automatique de toutes les chaînes de
télévision numérique à partir d'un satellite.....44

Recherche de chaînes de télévision avec un
signal satellite.....18

Recherche de chaînes de télévision numérique
par câble.....19

Recherche de chaînes de télévision numérique
terrestre.....19

Recherche en avant.....32

Recherche et sélection du dispositif externe
actif.....38

Recherche manuelle de chaînes de télévision
numériques à partir d'un satellite.....45

Recherche manuelle de chaînes de télévision
numériques par le câble.....49

Recherche manuelle des chaînes de télévision
numérique avec connexion par antenne.....50

Regarder une chaîne de télévision
bloquée.....36

Réglage du format audio.....41

Réglage du volume.....25

Réglages de l'antenne motorisée

DiSEqC 1.2.....47

Réglages du son.....23

Régler le volume ou changer de chaîne.....14

Remarques importantes sur la protection de
l'environnement.....8

Remarques sur les images fixes.....8

Remettre le téléviseur dans son état
d'origine.....37

Re synchroniser toutes les chaînes de télévision
analogiques.....51

Révéler la réponse.....28

S

Sélection de chaînes dans des listes.....25

Sélection de la langue du menu.....38

Sélection de la langue, du pays et du mode de
fonctionnement.....17

Sélection de la position du canal pour le
PC.....42

Sélection de la source HDMI sur le
téléviseur.....38

Sélection des chaînes.....25

Sélection des chaînes AV.....25

Sélection d'une piste ou d'une image par
incréments (SKIP).....32

Sélection du rapport hauteur/largeur.....32

Sous-titres.....25

Suppression de chaînes à partir de l'édition de

programmes.....21
Synchronisation des chaînes de télévision analogiques.....51
Syntonisation des chaînes de télévision analogiques en entrant les numéros des chaînes.....52
Système Hi-fi.....41

T

Télécommande - fonctions principales.....15
Télécommande - toutes les fonctions.....16
Tourner l'écran d'affichage des images.....32

U

UTILISATION DE DISPOSITIFS EXTERNES.....38
Utilisation de la prise Euro/AV.....40

V

Veille automatique.....34
Verrouillage des menus.....35
Verrouillage du panneau de commande (contrôle parental).....36
Volume automatique.....24