

GRUNDIG

Dryer

User Manual

Στεγνωτήριο
Εγχειρίδιο χρήσης



GTP610243W



EN / EL

2960313634_EN/31-05-23.(8:10)



RECYCLED &
RECYCLABLE PAPER

Dear Customer,

Please read this guide prior to use this product!

Thank you for choosing Grundig product. We would like you to achieve the optimal efficiency from this high quality product which has been manufactured with state of the art technology. Please make sure you read and understand this guide and supplementary documentation fully before use.

Observe all warnings and information herein. Therefore you can protect both yourself and your product against potential damages.

Keep the manual. Include this guide with the unit if you hand it over to someone else.

Symbols and Remarks

The following symbols are used in the user guide:



Danger that may cause death or injury



Read the manual



Important information or useful usage tips



Warning against hot surfaces



Warning against electric shock



Warning against UV Radiation hazard



Warning against scalding



The product's packaging is made of recyclable materials, in accordance with the National Environment Legislation.



Warning against fire

NOTICE Danger that may cause material damage on the product or surrounding area

Table Of Contents

1 Safety Instructions	5
1.1 Intended use	5
1.2 Safety of children, vulnerable persons and pets	5
1.3 Electrical Safety	6
1.4 Transporting safety	7
1.5 Installing safety	7
1.6 Usage safety	9
1.7 Maintenance and cleaning safety	11
1.8 Lighting safety	11
2 Environmental instructions.....	12
2.1 Compliance with the WEEE Regulations and Waste Disposal	12
2.2 Packaging information	12
2.3 Standard conformity and test information / EU declaration of conformity	12
3 Your drying machine	13
3.1 Technical specifications	13
3.2 General appearance	14
3.3 Scope of delivery	14
4 Installation	15
4.1 Right place for installation	15
4.2 Removing the shipping safety group	15
4.3 Connection of water drain hose on products with vapour feature.....	16
4.4 Adjusting the stands	16
4.5 Moving the drying machine	17
4.6 Warning regarding the noise	17
4.7 Replacing the lighting bulb.....	17
5 Preparation	18
5.1 Laundry suitable for drying in drying machine	18
5.2 Laundry not suitable for drying in drying machine	18
5.3 Preparing the laundry to be dried.....	18
5.4 What to do for energy saving	18
5.5 Correct load capacity	19

6 Running the product	20
6.1 Control Panel.....	20
6.2 Symbols	20
6.3. Preparation of drying machine	20
6.4 Program selection and consumption chart.....	21
6.5 Auxiliary functions.....	24
6.6 Warning indicators.....	24
6.7 Starting the program.....	25
6.8 Child Lock	25
6.9 Changing the program after it is started	25
6.10 Cancelling the program.....	26
6.11 End of program	26
6.12 Odour feature	26
6.13 General Description of Steam Programs	26
6.14 HomeWhiz Function	27
7 Maintenance and cleaning	29
7.1 Lint filters (internal and external filters) / Cleaning of the Interior Surface of the Loading Door	29
7.2 Cleaning the sensor	30
7.3 Emptying the water tank.....	31
7.4 Cleaning the condenser.....	31
8 Troubleshooting	33

1 Safety Instructions

This section includes the safety instructions necessary to prevent the risk of personal injury or material damage.

- Our company shall not be held responsible for damages that may occur if these instructions are not observed.
- Installation and repair operations shall always be performed by Authorized Service.
- Use original spare parts and accessories only.
- Do not repair or replace any component of the product unless it is clearly specified in the operation manual.
- Do not modify the product.



1.1 Intended use

- Product is designed only for household use. It is not intended for commercial use.
- The product is not designed for outdoor use.
- Do not install or operate the product where freezing is a possibility and/or vulnerable to external elements. Water frozen in the pump or the hoses may cause damages
- Product can only be used to dry and ventilate laundry which are washed with water and drying machine safe.



1.2 Safety of children, vulnerable persons and pets

- This product may be used by children aged 8 years and older and persons with underdeveloped physical, sensory or mental capabilities or lack of experience and knowledge if they have been given supervision or instruction concerning use of the appliance in a the product safe way and the hazards involved. Children should not tamper with the device. Cleaning and maintenance should not be carried out by children unless they are supervised.
- Children under 3 years old shall be kept away from the product unless supervised.

- Electrical products are dangerous for children and pets. Children and pets shall not play with the product, climb on or get inside the product.
- Keep the product door closed even when not operated. Children or pets could be locked inside the product and suffocate.
- Cleaning and user maintenance operations must not be performed by children unless supervised.
- Keep the packaging materials away from children. Risk of injury and suffocation.
- Keep all additives used with the product away from children.
- Before disposing of the product, cut the power cord and destroy the loading door.



1.3 Electrical Safety

- The product must not be plugged in during installation, maintenance, cleaning, repair and transporting operations.
- If the power the cord is damaged, it shall be replaced by authorized service to avoid any risk that may occur.
- Do not tuck the power cord under the product or to the rear of the product. Do not put heavy items on the power cord. Power cord shall not be kinked, pinched and shall not come in contact with any heat source.
- Do not use an extension cord, multi-plug or adaptor to operate your product.
- The product shall not be powered via an external switch such as a timer or shall not be connected to a circuit that is regularly opened and closed with a tool.
- The plug shall be easily accessible. If this is not possible, a mechanism that meets the electrical legislation and that disconnects all terminals from the mains (fuse, switch, main switch, etc.) shall be available on the electrical installation.
- Do not touch the plug with wet hands.
- When unplugging the appliance, don't hold the power cord, but the plug.



1.4 Transporting safety

- Unplug the product prior to transport, empty the water tank and if any, remove the water drain connections.
- This product is heavy, do not handle it by yourself.
- Take required precautions for the product against falling and tipping. Do not crash or drop the product when transporting.
- Do not use the extruding parts of the product (such as the loading door) to move the product.
- Move the product in upright position. If it cannot be moved upright, transport via tilting to the right side when viewed from the front.



1.5 Installing safety

- To prepare the product ready for installation, ensure that the electrical installation and water drain is proper by checking the information in the user manual. If it is not suitable for installation, call a qualified electrician and plumber to arrange the utilities as necessary. These operations shall be undertaken by the customer.
- Check for any damage on the product before installing it. Do not have the product installed if it is damaged.
- Do not remove the adjustable stand.
- Place the product on a level and hard surface and balance with the adjustable legs.
- The gap between the product and the floor shall not be reduced via materials such as rugs, pieces of wood and bands. The ventilation holes under the base of the product shall not be clogged with a rug.
- The product shall be installed not to clog the ventilation holes.
- Install the product in an environment free of dust with good ventilation.
- Do not install the product in close proximity to flammable and explosive materials and do not keep flammable and explosive materials near the product when it is in operation.

- The product shall not be installed against a door, sliding door where the product loading door cannot be completely opened, or behind a hinged door where the product hinge is faced against the door's hinges.
- Install the product where periodic maintenance and cleaning can be done with ease.
- Place the product with its back surface to the wall (for heater models).
- After placing the product, ensure that the back wall does not come in contact with any extrusion (a water tap, electrical outlet etc.).
- Place the product with at least 1 cm space between the product and the furniture edges.
- Follow the flue connection rules specified in the guide (for models with flue).
- The exhaust air shall not be directed to flue which is used to exhaust the smoke of devices that consume gas or other fuels (for models with flue).
- The ventilation hose shall not be connected to a heating stove or a chimney flue (for models with flue).
- Plug the product to a grounded outlet protected with an appropriate fuse in align with the specified type and current rates. Have an expert electrician set grounding equipment. Do not use the product without a grounding conforming with regional/national regulations.
- Plug the product in a grounded socket that conforms with the voltage, current and frequency values specified in the type label.
- Do not plug the product to loose, broken, dirty, greasy sockets or sockets that has come out their seats or sockets with a risk of water contact.
- The new hose sets supplied with the product shall be used. Do not re-use the old hose sets. Do not make attachments to the hoses.
- Place the power cord and hoses not cause a risk of tripping over.
- To use the product on top of a washing machine, a fixing aperture shall be used between two products. Fixing aperture shall be mounted by the authorised service.
- When the product is placed on the washing machine, their combined weight when full could be around 180 kg. Place the products on a sturdy floor that can carry adequate amount of load.

- Washing machine cannot be placed on top of the drying machine.

Installation Table for Washing Machine and Tumble Dryer	
Stacking Kit Type	Depth Size (TD=Tumble Dryer, WM: Washing Machine)
Plastic - 54/60cm w or w/o belt	60cm TD --> WM≥50cm / 54cm TD --> WM≥45cm
Plastic - 46cm w or w/o belt	46cm TD --> WM≥54cm
With Shelf - 60cm	60cm TD --> WM≥50cm
With Shelf - 54cm	54cm TD --> WM≥45cm



1.6 Usage safety

- The maximum weight of dry laundry prior to washing is specified in “Technical Specifications” section.
- Do not place the unwashed items in the drying machine.
- Items that are soiled with materials such as cooking oils, acetone, alcohol, petrol, kerosene, stain removers, turpentine, wax or was removers shall be washed in hot water with more amount of detergent prior to drying with the drying machine.
- If chemicals are utilized for cleaning, the drying machine shall not be used.
- Rubber foam (latex foam), shower bonnets, water resistant textiles, rubber supported materials and clothes, pillows with rubber foam pads shall not be dried in a drying machine.
- The items with hair spray, hair product residue or similar materials shall not be dried in a drying machine.
- Empty the pockets of the clothes and remove items such as matches and lighters.
- If all items cannot be removed rapidly and cannot be placed where heat can dissipate, do not stop the drying machine before drying cycle completed.
- The last part of the drying machine cycle is conducted without heating (cooling cycle) in order to ensure that the items are kept at a temperature that will not harm the items.
- Laundry softeners or similar products shall be used in align with the laundry softener instructions.

- Do not use the drying machine without the fibre filter.
- Do not allow fibre accumulation around the drying machine.
- To prevent back draft of gas in the room from the devices that consume other fuels, including open fire, appropriate ventilation shall be provided (for models with flue).
- Do not operate the product together with heaters such as gas heater and a chimney. It may cause the flue to catch fire. (for models with flue)
- Do not lean or sit on the loading door when it is open, the product may tip over.
- Do not get on the product.
- Do not place a source of flame (candles, cigarettes, etc.) on the product or in the vicinity of it. Do not keep flammable/explosive materials.
- Do not touch the drum as it revolves.
- The back wall of the product will be hot during operation. Do not touch the back side of the product during drying or after the drying process is completed. (For models with heating)
- Do not touch the inner surface of the drum while adding or removing clothes during a continuing program. The drum surface is hot.
- Do not press the buttons with sharp objects such as forks, knives, with your nails etc.
- Do not operate the faulty or damaged product. Unplug the product (or shut down the connected fuse) and call the authorized service.
- Unplug the product when not in use.
- Do not place the dryer in the rain or severely wet areas.



1.7 Maintenance and cleaning safety

- Do not wash the product by spraying or pouring water on it. Do not use a pressure cleaner, steam cleaner, hose or pressurised gun to clean the product.
- Do not use sharp or abrasive tools to clean the product.
- Do not use materials such as household cleaning agents, soaps, detergents, gas, gasoline, alcohol, wax, etc. to clean the product.
- The fibre filter shall be regularly cleaned. After each drying cycle, clean the fibre filter and the inner surface of the loading door.
- Clean the fibre accumulation on the fins of the evaporator behind the filter drawer with a vacuum cleaner. You can clean by hand, provided you wear protective gloves. Do not try to clean with bare hands. Evaporator fins may damage your hands. (For products with heat pump)
- Due to fire and explosion hazard, do not use solutions, cleaning materials, steel wool or similar materials and tools to clean sensors.
- Clean the flue. (for models with flue)
- Do not drink the condensed water.



1.8 Lighting safety

- Contact an authorized service when you need to replace the LED/bulb using for lighting (for products with lighting).

2 Environmental instructions

2.1 Compliance with the WEEE Regulations and Waste Disposal



This product does not contain the dangerous and prohibited materials indicated in the “Regulation on The Control of Waste Electrical and Electronic Equipment” published by Ministry of Environment and Urbanisation of Republic of Turkey. Complies WEEE Regulations. This product was manufactured from recyclable and reusable high quality parts and materials. Therefore, do not dispose of this product with other domestic wastes at the end of its life cycle. Take it to a collection point for electrical and electronic equipment. You can ask your local administration about these collection points. You can help protect the environment and natural resources by delivering the used products for recycling.



Also R290 is a flammable refrigerant. Therefore ensure that the system and pipes are not damaged during operation and transportation.

Keep the product from heat sources, otherwise it may catch fire if damaged.

Do not dispose of the product by throwing it into fire.

2.2 Packaging information

The product's packaging is made of recyclable materials, in accordance with the National Legislation. Do not dispose the packaging waste with the household waste or other wastes, dispose it to the packaging collection areas specified by local authorities.

2.3 Standard conformity and test information / EU declaration of conformity



The development, manufacturing and sales phases of this product is conducted in conformity with the safety rules specified in all related instructions of the European Union.

Frequency Band	: 2.400 – 2.484 GHz
Max. Transmission Power	: < 100mW

Conformity declaration for CE

Arcelik A.S. hereby declares that this appliance complies with Directive 2014/53/EU. The complete text of the EU declaration of conformity is available in the following internet address:

– Products, from :support.grundig.com

3 Your drying machine

3.1 Technical specifications

EN

Height (Min. / Max.)	84,6 cm / 86,6 cm*
Width	59,8 cm
Depth	67,4 cm
Capacity (max.)	10 kg**
Net weight (± %10)	48 kg
Voltage	See type label***
Rated power input	
Model code	

* Min. height: Height with the adjustable stand closed.

Max. height: Height with the adjustable stand opened at maximum height.

** Weight of dry laundry before washing.

*** Data plate is under the door on the drying machine.



In order to increase the drying machine's quality, the technical specifications may be changed without prior notice.

Figures in this manual are schematic and may not exactly match the product.





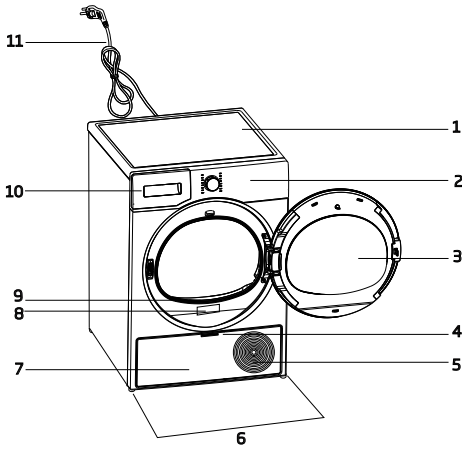



The values provided with the drying machine or its accompanying documents are laboratory readings in accordance with the respective standards. These values may differ depending on the use and ambient conditions.

3.2 General appearance

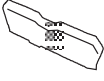

- 1. Top panel
- 2. Control panel
- 3. Loading door
- 4. Toe board handle
- 5. Ventilation grids
- 6. Adjustable feet
- 7. Toe board
- 8. Rating plate
- 9. Lint filter
- 10. Water tank drawer
- 11. Power cord

3.3 Scope of delivery

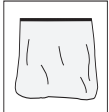
	1. Water discharge hose*		6. Water filling cap*
	2. Filter drawer spare sponge*		7. Pure Water*
	3. User Manual		8. Odour Capsule Group*
	4. Drying basket*		9. Brush*
	5. Drying basket user manual*		10. Filter cloth*

*Optional - may not be included, depends on model.

4 Installation



Read the "Safety Instructions" first!

Before consulting the nearest Authorized Service for installing the drying machine, see the information in the user guide and make sure the electric and water utilities are as required. If not, call an electrician and plumber to arrange the utilities as necessary.



It is customer's responsibility to prepare the location the drying machine shall be placed on and also have power and waste water installation prepared.



Check for any damage on the drying machine before installing it. If drying machine is damaged, do not get it installed. Damaged products cause a risk for your safety. Wait 12 hours prior to operating the drying machine.

NOTICE

The product includes a cooling agent and if the product is operated right after its transported, it may get damaged. After each time the product is moved, it shall be left to rest for 12 hours.

- Once the drying machine is installed, the connections must stay stable. After placing the drying machine, ensure that the back wall does not come in contact with any extrusion (a water tap, electrical outlet etc.).
- Place the drying machine with at least 1 cm space between the product and the furniture edges.
- Your drying machine is suitable to be operated between +5°C to +35°C. If operated outside this temperature range, your drying machine's operation may be compromised and get damaged.
- The drying machine shall not be placed with the back side against a wall.



Do not place the drying machine on its power cord.

*** Ignore following warning if your product's system does not contain R290.**



Dryer contains R290 refrigerant.* R290 is an environment-friendly, but flammable refrigerant.* Ensure that the air inlet of the dryer is open and it is well-ventilated.* Keep potential flame sources away from the dryer.*

4.1 Right place for installation

- Install the drying machine on a flat and stable surface.
- Dryer machine is heavy. Do not move it by yourself.
- Operate the drying machine in an environment free of dust with good ventilation.
- The gap between the drying machine and the floor shall not be reduced via materials such as rugs, pieces of wood and bands.
- Do not block the ventilation grilles of the drying machine.
- There shall not be doors that can be locked, sliding doors or hinged doors near the installation environment of the drying machine that may block the loading door to be opened.

4.2 Removing the shipping safety group

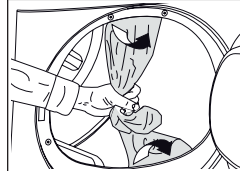

Remove the shipping safety group prior to first use the product.

4.3 Connection of water drain hose on products with vapour feature

You can directly drain accumulated water through the water drain hose supplied with the product instead of periodically draining the water collected in the water tank

NOTICE	Follow the diagram below to connect water drain if your drying machine is equipped with vapour spray feature.
---------------	---

- 2 Install the B end of water drain hose provided with your machine to the end of the hose you have removed from the machine.
- 3 Install the A end of water drain hose provided with your machine to the location you have removed the hose on the drying machine.
- 4 Fix the C end of the water drain hose to the waste water drain or the sink directly.

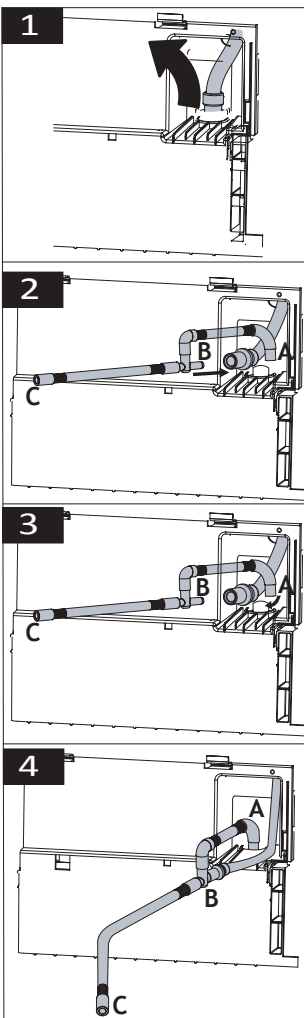

- 1 Pull hose at the behind of the dryer by hand in order to disconnect it from where it is connected. Do not use any tools to remove the hose.

NOTICE	The water discharge hose shall be fixed at maximum 80 cm height. Ensure that the water discharge hose do not get kinked, collapsed or pressed on between the discharge and the drying machine. Hose shall be connected not to be disconnected from its location. Leaked water may cause damage. Do not extend the water drainage hose. Check whether the water runs at an appropriate flow. The drainage line shall not be closed or clogged.
---------------	---

i	If an accessory package is provided with your product, check the detailed instructions.
----------	---

4.4 Adjusting the stands

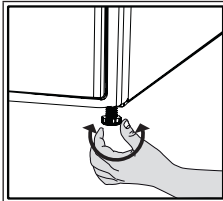

Until the drying machine stands level and sturdy, adjust the stands by turning them left and right.

4.5 Moving the drying machine

- Drain the water in the drying machine completely.
- If the product is connected via direct discharge, remove the hose connections.

	The drying machine is recommended to be moved in upright position. Otherwise, tilt it to the right side when viewed from the front and move the drying machine. Wait 12 hours prior to operating the drying machine.
--	--

4.6 Warning regarding the noise

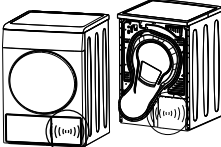
	
	As the product is operated, metallic noises may come from the compressor from time to time, it is normal.

	When the product is operated, the accumulated water is pumped to the water tank. It is normal to hear pumping sounds from the appliance during this operation.
--	--

4.7 Replacing the lighting bulb

If your drying machine has drum lighting lamp;
Consult the authorized service to replace the bulb/LED used in lighting your drying machine. The bulb in this product is not suitable for home lighting. The intended use of this lamp is to ensure safely loading the laundry to the drying machine. The lamps used in this appliance is resistant to heavy physical conditions such as temperatures over 50°C.

5 Preparation



Read the "Safety Instructions" first!

5.1 Laundry suitable for drying in drying machine

NOTICE

Laundry that are not drying machine safe may damage the appliance and the laundry during drying. Follow the instructions on the labels on the laundry to be dried. Only dry the laundry with "drying machine safe" written on their labels.



Do not dry with dryer

5.2 Laundry not suitable for drying in drying machine

NOTICE

Undergarments with metal supports shall not be dried in drying machine. If these metal supports get loose and ripped from the garment, it may damage the machine.

Delicate embroidery textiles, cotton and silk garments, garments manufactured from delicate and valuable textiles, non breathing garments and tulle curtains shall not be dried in drying machine.

5.3 Preparing the laundry to be dried

NOTICE

Items such as coins, metal parts, needles, nails, screws, stones etc. may damage the drum group of the product or may cause functional operation issues. Therefore check all laundry that will be loaded to the product.

Dry the laundry with metal accessories such as zippers by turning them inside out. Close the zippers, hooks and clasps, button up the covers' buttons, tie textile belts and apron belts.

5.4 What to do for energy saving

- Use the highest possible wringing option as you wash the laundry. Therefore you can reduce the drying period and reduce energy consumption. Sort the laundry based on their types and thickness. Dry same types of laundry together. For instance kitchen towels and table cloths dry faster than bathroom towels.
- Follow the recommendations in the user manual for program selection.
- During drying do not open the loading door unless necessary. If you are required to open the loading door, do not keep it open for too long.
- Do not add wet laundry as the drying machine operates.
- Clean the Fibre Filter before and after each drying session.
- For condensation models, be sure to clean the condenser at least once a month or after each 30 drying sessions.
- Make sure the filters are clean. Refer to maintenance and cleaning for details.
- For models with flue, follow the flue connection rules specified in the guides and clean the flue.
- During drying session, properly ventilate the environment in which the drying machine is in.
- On models with heat pump, check the condenser at least every six months and clean it if it is dirty.

- If you are using environment friendly filter, you are not required to clean the filter after every cycle. When the environment friendly icon is lit on the screen, change the filter cloth.

5.5 Correct load capacity

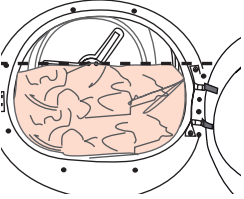
NOTICE	
	<p>If the laundry in the product exceed maximum load capacity, it may not operate as intended and may cause material damage or damage the product. For each program, follow the maximum load capacity.</p>

The weights below are provided as examples.

Laundry	Approx. weight (g)*	Laundry	Approx. weight (g)*
Cotton bedding (double size)	1500	Cotton dress	500
Bedding (single size)	1000	Dress	350
Bed sheet (double size)	500	Denim	700
Bed sheet (single size)	350	Handkerchief (10 pcs)	100
Large table cloth	700	T-Shirt	125
Small table cloth	250	Blouse	150
Tea napkin	100	Cotton shirt	300
Bath towel	700	Shirt	200
Hand towel	350		

*Weight of dry laundry before washing.

6 Running the product

6.1 Control Panel

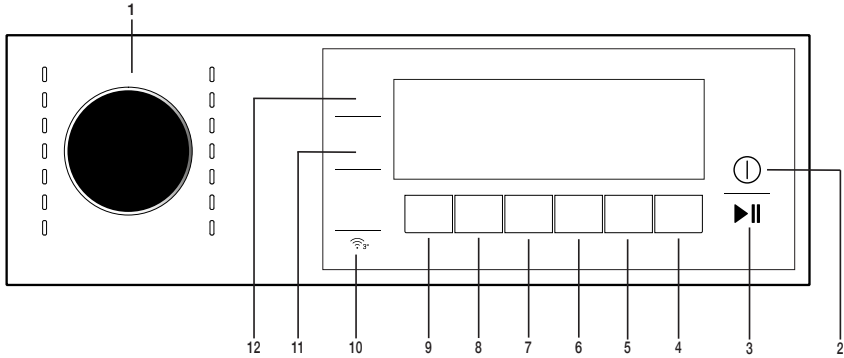

1. Program selection button
2. On / Off button
3. Start / Pause button.
4. End time selection button.
5. Wrinkle prevention selection button.
6. Buzzer selection button
7. Timer program and child lock selection button
8. Steam program selection button
9. Low temperature selection button
10. Remote control button
11. Drum light button.
12. Dryness level selection button.

6.2 Symbols

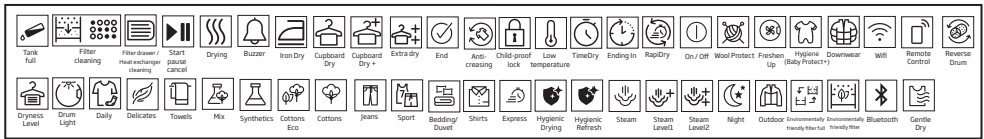

6.3. Preparation of drying machine

- Plug the drying machine.
- Open the loading door.
- Place the laundry to the drying machine without jamming them.
- Push and close the loading door.

- Select the desired program by using On/Off/Program Selection button, the machine will turn on.

NOTICE



Ensure that no laundry is jammed to the loading door. Do not close the loading door with force.

i Selecting the program with the On/Off/Program Selection button does not mean that the program started. Press Start / Stand-by button to start the program.

6.4 Program selection and consumption chart

EN					
Table of steam functioned cycles					
Programmes	Programme Description	Capacity (kg)	Spin speed in washing machine (rpm)	Drying Time (minutes)	Steam Drying Time
Ready to Wear*	Is a cycle aimed to reduce the wrinkle level on shirts and t-shirts using a steam function. This cycle usually eliminates the need for ironing for casual shirts after drying. Depending on the texture and thickness of the product to be dried, the percentage of wrinkle reducing may vary. It is recommended to use this cycle combining the same types of fabrics.	1,5 (6 pieces)	800	-	90
		1 (3 pieces)	800	-	70
		0,3 (1 pieces)	800	-	50
Steam Refresh	Refreshes clothes with a steam function and removes unwanted odours. Use only with dry clothes.	1,5 (6 pieces)	-	-	35
		1 (3 pieces)	-	-	31
		0,3 (1 pieces)	-	-	23
Mix(Daily)	Use this programme to dry non-pigmenting synthetic and cotton laundry items together. Sports and fitness clothes may be dried with this program.	6	1000	175	180
Jeans	You may dry denim pants, skirts, shirts or jackets in this program.	4	1200	130	135
Cottons	You can dry your heat-resistant cotton textiles with this programme. A drying setting suitable for the thickness of the products to be dried and the desired level of dryness should be selected.	10	1000	230	235
Cottons Eco	It dries single layer, casual cotton textiles in the most economical way.	10	1000	220	225
Synthetics	You can dry all your synthetic textiles with this programme. A drying setting suitable for the level of dryness you desire should be selected.	6	800	100	105

Table of non-steam functioned cycles					
Cottons Iron dry	You may dry your cotton laundry to be ironed in this program to have them slightly damp for ease of ironing. (Shirt, T-shirt, tablecloth, etc.)	10	1000	160	-
Hygienic Drying	It is the programme that you can dry your washed products you want to provide with extra hygiene (baby clothes, underwear, towels, etc.). It provides high hygiene for your textiles via heat effect.	5	800	200	-
Hygienic Refresh	You can use this programme for your dry clothes and laundry that you want to provide with hygiene without washing them. It provides high hygiene for your dry textiles via heat effect.	1,5	-	120	-
Wool protect	Use this programme to dry woolen garments such as jumpers that are washed according to the instructions. It is recommended that garments would be removed at the end of the programme.	1,5	600	148	-
Time Programmes	You may select from time programmes between 10 and 160 minutes to achieve the desired drying level at low temperature. In this programme, tumble drier's operation lasts for the set time independently from the dryness of laundry.	-	-	-	-
Duvet/Downwear	You can dry your feather or fibre filled textile that bears can be dried in drier label as a single piece of laundry. You can dry double duvet, pillow or coats as single piece of laundry. Dry your cloths such as coats and jackets turned inside out.	-	800	165	-
Express Super Short	Use this program to have 2 shirts ready for ironing.	0,5	1200	30	-
Downloaded Program					
Night (silent)	In this programme the level of noise emitted to the environment will be the lowest. With this program you can dry your cotton or synthetic blend clothes silently.	8	1000	240	-
Outdoor/Sports (Goretex)	Use it to dry your clothes made of synthetics, cotton or mixed fabrics or waterproof products such as functional jacket, raincoat etc. Turn them inside out prior to drying.	2	1000	135	-
Underwear	It provides hygienic drying for your underwear via high temperature.	2	1000	70	-
Towel	Drying towels such as kitchen towel, bath towel and hand towel.	5	1000	175	-
Freshen up	It just provides airing for 10 minutes without any hot air. You can air the cotton and linen laundry that are kept closed for a long time, and eliminate the odour in them.	-	-	10	-

Energy consumption values				
Programmes	Capacity (kg)	Spin speed in washing machine (rpm)	Approximate amount of remaining humidity	Energy consumption value kWh
Cottons Eco**	10	1000	60%	1,78
Cottons Iron dry	10	1000	60%	1,50
Synthetics cupboard dry	6	800	40%	0,80
	"Cottons Eco programme" used at full and partial load is the standard drying programme to which the information in the label and the fiche relates, that this programme is suitable for drying normal wet Cottons laundry and that it is the most efficient programme in terms of energy consumption for Cottons.			
	"If you regularly dry the 10 Kg maximum load of Cottons we suggest to connect the drain hose to prevent the dryer stopping mid-cycle in order to empty the tank" (see Section "Connection to the drain")			
*The ability of Ready to Wear cycle to bring 100% cotton, 100% polyester, 100% viscose and %56 cotton - 44% polyester blend shirts in a wearable state (wrinkle release effect) was approved by the Independent Institute of Textile Testing in Europe. Collar, shirt cuffs or sleeves may be ironed if desired.				

** : Energy Label standard program EN 61121 The values in the table are determined according to the EN 61121 standard. Consumption values may vary from the valued in the chart depending on laundry type, wringing speed, ambient conditions and voltage levels.

6.5 Auxiliary functions

Dryness level

Dryness level button is used for adjusting to desired dryness. Program time may change depending on the selection.

	You can activate this function only prior to start of program.
--	--

Wrinkle prevention

You can turn on and off the wrinkle prevention function by pressing the wrinkle prevention selection button. If you will not take the laundry out immediately after the program has completed, you may use Wrinkle prevention function to prevent wrinkling of your laundry.

Audible warning

Drying machine makes an audible warning when the program is completed. Press the "Audible Warning" button if you do not want audible warning. When you press the audible warning button, the light goes off and it does not sound when the program is completed.

	You can select this function before the program starts or after the program starts.
--	---

Low temperature

You can activate this function only prior to start of a program. You can activate this function if you want to dry your laundry at a lower temperature. The program duration will be longer after it becomes activated.

End time

You can delay the end time of the program up to 24 hours with end time function.

1. Open the loading door and place the laundry.
2. Select the drying program.
3. Press the End Time selection button and set the delay time you wish. End time LED turns on. (When pressed and hold the button, End Time proceeds non-stop).
4. Press the Start / Stand-by button. End Time countdown begins. The ":" sign in the middle of displayed delay time flashes.

	You can add or remove laundry within end time. Displayed time is the sum of normal drying time and end time. End Time LED turns off at the end of countdown, the drying starts and the drying LED turns on.
---	---

Changing the end time

If you want to change the duration during the countdown:

Pause the program and Turn the On/Off/ Program Selection button and cancel the program. Select the desired program and repeat the End Time selection.

Canceling the end time function

If you want to cancel the end time countdown and start the program immediately:

Pause the program and Turn the On/Off/ Program Selection button and cancel the program. Select the desired program and press the "Start/Pause" button.

Drum Light

You can turn on and off the drum light by pressing this button. The light turns on when the button is pressed and turns off after certain time.

6.6 Warning indicators

	Warning indicators may vary depending on the model of your drying machine.
---	--

Filter cleaning

When the program is completed, the warning indicator for filter cleaning turns on.

Water tank

If the water tank fills up while the program continues, the warning indicator starts flashing and the machine goes into stand-by. In this case, empty the water tank and start the program by pressing the Start / Stand-by button. Warning indicator turns off and program resumes.

Cleaning of filter drawer/ heat exchanger

Warning symbol flashes periodically to remind that filter drawer must be cleaned.

6.7 Starting the program

Press the Start/Stand-by button to start the program.

Start/Stand-by and Drying indicators turn on to show that program started.

6.8 Child Lock

The drying machine has a child lock which prevents the program flow from being interrupted when the buttons are pressed during a program. When the Child Lock is activated, all buttons on the panel except the On/Off/Program Selection button are deactivated.

Press the Audible Warning button for 3 seconds in order to activate the child lock.

The child lock has to be deactivated to be able to start a new program after the current program is finished or to be able to interfere with the program. To deactivate the child lock, keep the same buttons pressed for 3 seconds.

	When the child lock is activated, the child lock warning indicator on the screen turns on.
--	--

When the child lock is active:

The drying machine runs, or in stand-by state the indicator symbols will not change upon changing the position of the program selection button.

	When the drying machine is operated and the child lock is active, if the program selection button is turned, a double beeping noise will be heard. If the child lock is deactivated before the program selection button is turned to its original place, the program will be terminated since the program selection button is displaced.
--	--

6.9 Changing the program after it is started

You can change the program you selected to dry your laundry with a different program after the drying machine starts running.

- For example, Pause the program and turn the On/Off/Program Selection button to select the Extra Dry program in order to select the Extra Dry program instead of Ironing Dryness.
- Press the Start/Stand-by button to start the program.

Adding and removing clothes during stand-by

If you want to add or remove clothes to/from the drying machine after the drying program starts:

- Press the Start/Stand-by button to put the drying machine in Stand-by state. The drying operation stops.
- Open the loading door while in Stand-by state, and close the door after you remove or add laundry.
- Press the Start/Stand-by button to start the program.

	Adding laundry after the drying operation starts may cause the dried laundry inside the drying machine to mix with wet laundry and leave the laundry damp at the end of operation. Adding or removing laundry during drying may be repeated as many times as you wish. But this operation continuously interrupts the drying operation, and thus increases program duration and energy consumption. So, it is recommended to add laundry before the program starts. If a new program is selected by turning the program selection button while the drying machine is in stand-by, the running program terminates.
---	---



Do not touch the inner surface of the drum while adding or removing clothes during a continuing program. The drum surface is hot.

6.10 Cancelling the program

If you want to cancel the program and terminate the drying operation for any reason after the drying machine starts running, Pause the program and turn the On/Off/Program Selection button; the program terminates.



The inside of the drying machine shall be extremely hot when you cancel the program during machine operation, so run the refreshing program to allow it to cool down.

6.11 End of program

When the program ends, the LED's of End/Wrinkle Prevention and Fibre Filter Cleaning Warning on the program follow-up indicator turn on. Loading door can be opened and drying machine is ready for another operation.

Turn the On/Off/Program Selection button to On/Off position in order to turn off the drying machine.



If the Wrinkle Prevention mode is active and the laundry is not removed after the program is completed, the wrinkle prevention function activates for 2 hours to prevent the laundry inside the machine to get wrinkled. The program tumbles the laundry with 10-minute intervals to prevent them from wrinkling.

6.12 Odour feature

If your drying machine has odour feature, read the ProScent manual to use this feature.

6.13 General Description of Steam Programs

Steam cycles

You may use the steam function in cycles that are marked with a blue/red line in your machine panel. It is necessary to use the dryer grouping your clothes depending on their types and thicknesses when you use a cycle with the steam function active. Do not dry wool, leather, or clothes that contain metal parts in this cycle. Extra noise may be generated during steam generation in steam cycles. Depending on the type, amount of laundry and the selected cycle, the result of wrinkle release and odour removal processes may differ. Upon completion of steam cycles, laundry should be immediately extracted from the machine and hung on a hanger.

Getting the machine ready

Steam tank must be filled before the initial use of the steam functioned cycles. Therefore, when using the machine for the first time, it is required to dry laundry using a steam-functioned cycle or a cycle with the steam function inactive.

How to activate the steam cycle:

When you turn on the machine and the rotate the cycle navigator to the 'Ready to Wear' or 'Steam Refresh' cycles, the indicator shown on the image below will turn on.



This symbol indicates that you can run the drying cycle with a maximum load of 1.5 kg (6 pieces). To be able to dry 1 piece or 3 pieces of laundry, you need to tap the 'Steam' option on the screen to make the required adjustment in loading level settings.



3 Pieces



1 Pieces

Once you have made the required adjustments, you may start the cycle by pressing the Start/ Hold button.

You will need to tap on the 'Steam' option on the screen to be able to activate the steam function in Blend, Jeans, Cotton, Economic Cotton, and Synthetic cycles. When you tap this button, steam function will be activated, the symbol shown below will be displayed and the cycle duration will change.



You may start the cycle by pressing the Start/Hold button when you see the symbol displayed and the steam function is activated.



If the steam tank is empty, the icon shown below will blink. It is required to dry laundry in a cycle with the steam function inactive to fill the tank.



6.14 HomeWhiz Function

Firstly, the homewhiz application should be installed on your phone.

The detailed information regarding the homewhiz application is available on <https://www.homewhiz.com/>

Turn on the bluetooth on your phone.

Switch the product to off mode using the On/Off switch.

Perform the following actions using the application on your mobile device.

Devices->Add Device->Cleaning Devices->Dryer

Scan or type the product barcode into the app.

Continue with the installation according to the app instructions on your mobile device.

Press the "On" and "Off" and Remote Control buttons on your device simultaneously for 3 seconds according to the app instructions. The screen displays 3-2-1 and the following image appears.

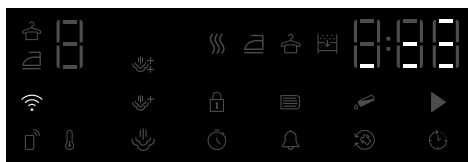

The product screen is closed after the installation is completed and in the application, it is asked to select the room where the product will be added.

Using the remote connection:

Switch the product to Download program mode, observe that the Wifi icon is illuminated if the Wifi is turned on in the product.

If the Wifi is off and the icon is not illuminated, press the remote control key for 3 seconds to turn on the Wifi.

Press the remote control key to allow remote control to the product while the Wifi is turned.

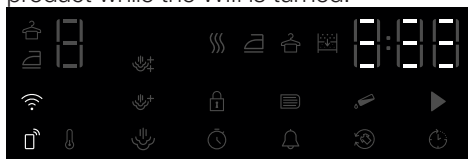

The product can be controlled remotely by entering the homewhiz application while the remote control is active

The detailed information regarding the homewhiz application is available on <https://www.homewhiz.com/>

Deleting the product from network:

When the time delay and Wifi buttons are pressed for 5 seconds while the product is on, it counts down from 5 on the screen and when the beep is heard, the product is deleted from network and the Wifi is turned off.



- The remote control is cancelled when the door is opened.
- The remote control is cancelled when the program button is turned
- If the Wifi icon is illuminated continuously, it means that it is active and connected to network
- If the Wifi icon is flashing continuously, it means that it is active and trying to connect to network. You cannot connect to the product unless it is illuminated continuously
- The connection to the product is allowed if the remote control icon is active and the Wifi icon is illuminated continuously.



Google Play Store for the devices with Android operating system

Getting the Homewhiz Application

You can get the Homewhiz application from the application stores of your device. You can use the below QR codes to access the applications faster.



Apple App Store for the devices with IOS operating system

7 Maintenance and cleaning



Read the "Safety Instructions" first!

7.1 Lint filters (internal and external filters) / Cleaning of the Interior Surface of the Loading Door

The hair and fibres that are separated from the laundry during drying process is collected by the Lint filter.



After each drying cycle, clean the lint filter and the inner surface of the loading door.

NOTICE

Your drying machine has 2 lint filters with one placed inside the other. Do not operate the product without the lint filters.

To clean the lint filter:

- Open the loading door.
- Hold the first part (inner filter) of the two part lint filter and remove it by pulling it upwards.

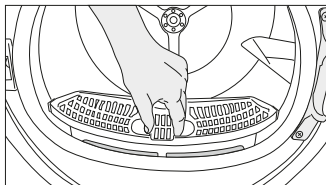

- Remove the second part (outer filter) by pulling it upwards.

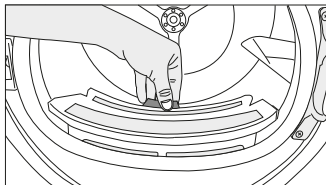

Ensure that hair, fibre and cotton balls do not fall into the slot where the filters are installed.

- Open both of the lint filters (outer and inner) and remove the fibres with your hands or with the brush on the air deflector. You can clean the hair in the filters with a vacuum cleaner.

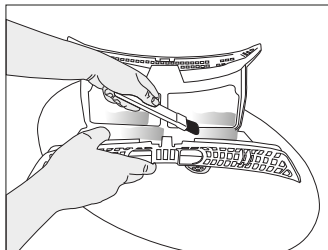
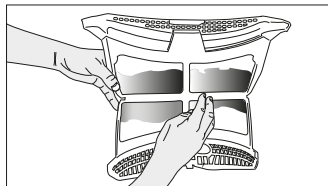
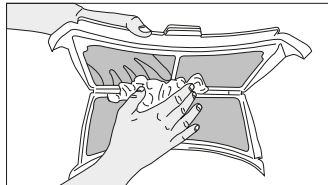

- Clean both filters under water running in reverse direction of fibre accumulation or with a soft brush. Dry the filter before placing it back.

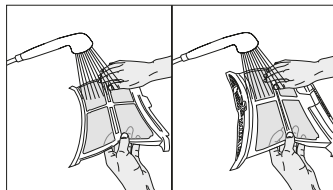

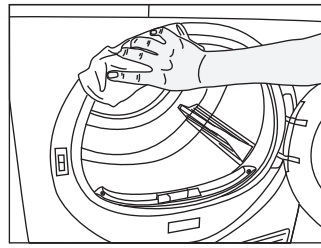
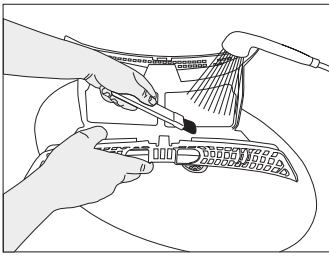

- Insert the lint filters on one another and place it back in its place.

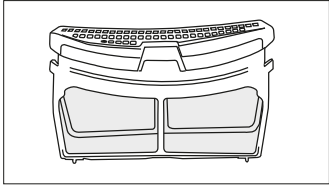

- Clean the inner surface of the loading door and the gasket with a soft damp cloth or the brush on the air deflector.

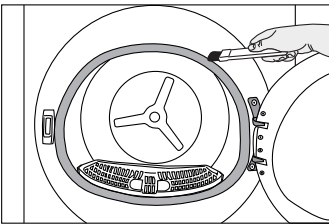
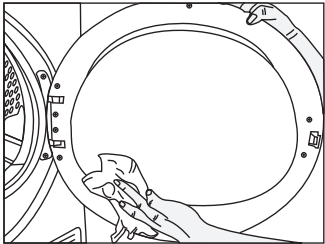

7.2 Cleaning the sensor

The drying machine has humidity sensors that detect whether the laundry is dry.

To clean the sensors:

Open the drying machine loading door.

If the machine is hot due to drying operation, wait until it cools.

Clean the metal surfaces of the sensor with a soft cloth dampened with vinegar and then dry.



Clean the metal surfaces of the sensor 4 times a year.
Do not use metal tools to clean the sensors' metal surfaces.



Due to fire and explosion hazard, do not use solutions, cleaning materials or similar tools to clean sensors.

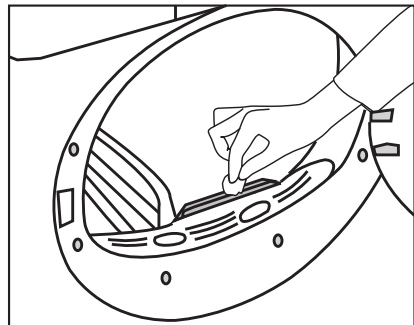

7.3 Emptying the water tank

During drying, the moisture is removed from the laundry and condensed, then the water is accumulated in the water tank. Empty the water tank after each drying session.

	<p>Condensed water is not potable water! Do not remove the water tank as a program is running!</p>
--	--

If you do not empty the water tank, during the next drying sessions the machine will stop operating due to the water tank being full and a Water Tank warning icon will blink. In this case empty the water tank and to continue drying operation, press the Start / Stand-by button.

To drain the water tank:

Pull the water tank out from its drawer carefully.

Drain the water in the tank.

Remove the water tank in the drawer or the kickplate carefully.

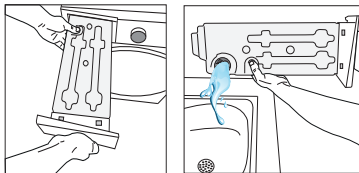

If fibre is accumulated in the funnel on the water tank, remove it under running water. Place back the water tank.

	<p>If direct discharge option is used, water tank is not required to be drained.</p>
--	--

7.4 Cleaning the condenser

The hair and the fibre that are not collected by the lint filter accumulates on the metal surface of the condenser behind the air deflector. These fibres shall be cleaned regularly.

If the condenser cleaning icon blinks, check the metal surface. If there is any fibre, clean it. It must be checked at least every 6 months.

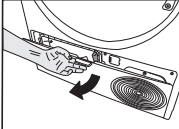
	<p>Open the toe board by pulling its button.</p>
---	--

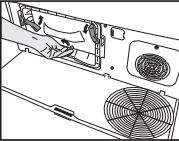
	<p>Move the latches to open the air deflector lid.</p>
---	--

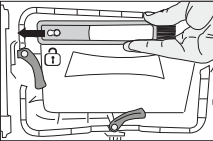
	<p>Pull the brush to the left to remove it. You can use the cleaning brush to clean filter, condensing metal surface and accumulated fibre on the door.</p>
---	---

	<p>The cleaning brush is inside the documentation bag. Get your brush from the documentation bag and insert it to its place on the air deflector to store it.</p>
---	---

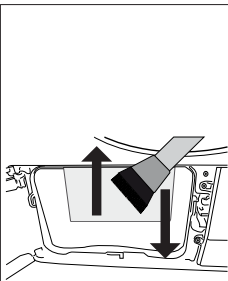

Clean the fibre on the metal surface of the condenser with damp cloth or the brush on the air deflector in up - down direction. Do not clean with left - right direction since it will damage the metal plates of the condenser.

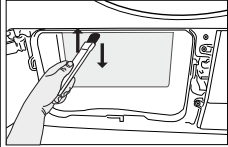

You can use a vacuum cleaner with a brush for cleaning. If the vacuum cleaner does not have a brush, it is not recommended to be used for condenser cleaning.



You can clean by hand, provided you wear protective gloves. Do not try to clean with bare hands. The condenser fins may damage your hands. Cleaning from left to right may damage the condenser fins. This may lead to drying issues.

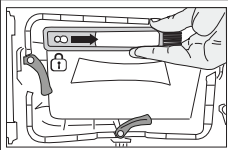
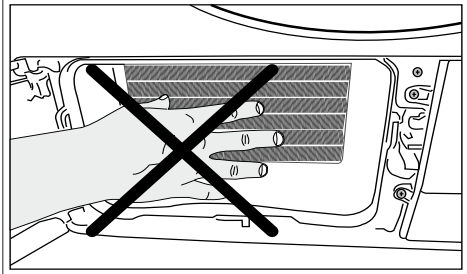

After cleaning the filter, door and the condenser, drag the brush to the right and lock it in its place.



When the air deflector cover is removed, it is normal to have water at the plastic section in front of the condenser.

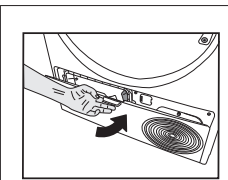

After the cleaning process is completed, place the air deflector cover to its place, move the latches to close it and close the toe board.

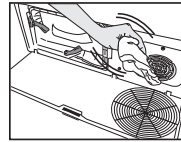

If you see fibre accumulation on the fan cover and the toe board, remove with a cloth.

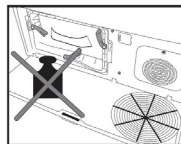

Do not have weight on the toe board when it is open.

NOTICE

Do not use abrasive materials or steel wool to clean the drum.

8 Troubleshooting

The drying operation takes too long.

Fibre filter (interior and exterior filters) pores may be clogged. >>> Wash the fibre filters with warm water and dry them
The front side of the condenser may be clogged. >>> Clean the front side of the condenser.

The ventilation grills in front of the machine may be closed. >>> Remove any object in front of the ventilation grills that blocks ventilation.

Ventilation may be insufficient due to the very small area where the machine is installed. >>> Open the door or windows to prevent the room temperature from rising too much.

If there is a humidity sensor:

Limescale may have accumulated on the humidity sensor. >>> Clean the humidity sensor.

The machine may be overloaded with laundry. >>> Do not load the drying machine excessively.

The laundry may not have been spun enough.. >>> Spin at a higher speed in the washing machine.

The laundry comes out damp after drying.

The program suitable for the laundry type may not be used. >>> Check the care labels on the laundry and select a program ideal for the kind of laundry or use additional time programs.

Fibre filter (interior and exterior filters) pores may be clogged. >>> Wash the filters with warm water and dry them

The front side of the condenser may be clogged. >>> Clean the front of the condenser.

The machine may be overloaded with laundry. >>> Do not load the drying machine excessively.

The laundry may not have been spun enough.. >>> Spin at a higher speed in the washing machine.

The dryer does not turn on, or the program cannot be started. The dryer does not turn on when set.

The power plug may not be plugged in. >>> Make sure the power plug is plugged in.

The loading door may be left open. >>> Make sure that the loading door is properly closed.

The program may not have been set or the Start / Pause button may not have been pressed. >>> Make sure that the program is set and it is not in Standby position.

Child lock may be activated. >>> Turn off the child lock.

The program was interrupted for no reason.

Loading door might not be closed properly. >>> Make sure that the loading door is properly closed.

There might be a power outage. >>> Press the Start / Standby / Cancel button to start the program.

Water tank may be full. >>> Empty the water tank.

Laundry shrunk, matted or spoiled.

The program suitable for the type of laundry may not have been used. >>> Select a program suitable for the type of laundry by checking the care labels on the laundry.

Water is flowing from the loading door.

Fibres might have gathered on the inner surfaces of the loading door and on the surfaces of the loading door gasket.

>>> Clean the inner surfaces of the loading door and the loading door gasket surfaces.

The loading door opens by itself.

The loading door might not be closed properly. >>> Push the loading door until the closing sound is heard.

The water tank warning symbol is on/flashing.

The water tank may be full. >>> Empty the water tank.

The water discharge hose might have folded. >>> If the product is connected directly to the water discharge check the hose.

The lighting inside the drying machine does not turn on (in models with lamps).

The drying machine might not have been turned on by the On/Off button. >>> Check that the drying machine is turned on.

Lamp might be broken. >>> Contact Authorized Service to replace the lamp.

Anti-Wrinkle icon or light is lit.
An anti-wrinkle program that prevents the laundry in the dryer from creasing may be activated. >>> Turn the dryer off and remove the laundry.
The fibre filter cleaning icon is lit.
Fibre filters (interior and exterior filters) may be unclean. >>> Wash the filters with warm water and dry them. A layer may be formed in the fibre filter pores, leading to clogging. >>> Wash the filters with warm water and dry them. A layer may be formed in the fibre filter (internal and external filters) pores that leads to clogging.<<Wash the filters with warm water and dry>> Fibre filters may not be in place. >>> Insert the interior and exterior filters into their places. Eco-friendly filter cloth may not be installed on the plastic part, and the front of the condenser may have clogged.>>>Install the eco--friendly filter to the plastic part and place it on the filter housing. Eco-friendly filters may not have been replaced, although the warning symbol is illuminated. "Replace your filter."
An audible warning is heard from the machine
Fibre filters may not be in place. >>> Insert the interior and exterior filters into their places. Filters of the machine may not have been installed.>>> Install the fibre filters (internal and external) or the environmentally-friendly filter to their housing.
The condenser warning icon is flashing.
Condenser front may be clogged with fibres. >>> Clean the front of the condenser. Fibre filters may not be place. >>> Insert the interior and exterior filters into their places.
The lighting inside the drying machine turns on (in models with lamps).
If the drying machine is plugged into the power outlet, the On/Off button is pressed, and the door is open; the light turns on. >>> Unplug the dryer or turn the On/Off switch to the off position.
Wi-Fi icon flashes continuously. (HomeWhiz Function models)
>>> The product may not be connected to the wireless network. Follow the instructions to connect to the network. The appliance which the product utilizes to connect to network may be faulty. Check it. The product may not be connected to the network due to the proximity.
Check the steps below if you see "F L t" on the screen.
The filters may be dirty. >>> Clean the inner and outer filters or replace the eco-friendly filter. In the cover area, if you are using the inner and outer dual filters. >>> Make sure that both filters are installed. If you use the eco-friendly filter feature, make sure the filter cloth is attached to the plastic part. >>>Insert the filter cloth into the plastic part if it is not inserted. The front side of the condenser may be dirty. >>> Open and check the kick zone and make sure it is clean. Check out the Maintenance and Cleaning section.



WARNING !

If the problem persists after following the instructions in this section, contact your vendor or an Authorized Service. Never attempt to repair a malfunctioning product yourself.



NOTE!

- If you experience a problem with any part of your device, you can request a replacement by consulting the nearest authorised service with the appliance model number.
- Operating the device with non-original parts may cause malfunction of the appliance.
- The manufacturer and distributor are not responsible for malfunctions caused by non-original parts.

PRODUCT FICHE

Complying Commission Delegated Regulation (EU) No 392/2012

Supplier name or trademark		GRUNDIG
Model name		GTP610243W 7188288510
Rated capacity (kg)		10.0
Type of Tumble Dryer	Air Vented	-
	Condenser	•
Energy efficiency class ⁽¹⁾		A+++
Annual Energy Consumption (kWh) ⁽²⁾		210,6
Type of Control	Automatic	•
	Non-automatic	-
Energy consumption of the standard cotton programme at full load (kWh)		1,78
Energy consumption of the standard cotton programme at partial load (kWh)		0,93
Power consumption of the off-mode for the standart cotton programme at full load, P ₀ (W)		0,50
Power consumption of the left-on mode for the standart cotton programme at full load, P ₁ (W)		1,00
The duration of the left on mode (min)		30
Standard cotton programme ⁽³⁾		•
Programme time of the standard cotton programme at full load, T _{dy} (min)		220
Programme time of the standard cotton programme at partial load, T _{dy1/2} (min)		125
Weighted programme time of the standard cotton programme at full and partial load (T _w)		166
Condensation efficiency class ⁽⁴⁾		A
Average condensation efficiency of the standard cotton programme at full load, C _{dry}		91%
Average condensation efficiency of the standard cotton programme at partial load, C _{dry1/2}		91%
Weighted condensation efficiency of the standard cotton programme at full load and partial load, C ₁		91%
Sound power level for the standard cotton programme at full load ⁽⁵⁾		63
Built-in		-

• : Yes - : No

(1) Scale from A+++ (most efficient) to D (least efficient)

(2) Energy consumption based on 160 drying cycles of the standard cotton programme at full and partial load, and the consumption of the low-power modes. Actual energy consumption per cycle will depend on how the appliance is used.

(3) "Cotton cupboard dry programme" used at full and partial load is the standard drying programme to which the information in the label and the fiche relates, that this programme is suitable for drying normal wet cotton laundry and that it is the most efficient programme in terms of energy consumption for cotton

(4) Scale from G (lest efficient) to A (most efficient)

(5) Weighted average value — L_{WA} expressed in dB(A) re 1 pW

Αγαπητέ Πελάτη,

Διαβάστε το παρόν εγχειρίδιο οδηγιών πριν τη χρήση αυτού του προϊόντος!

Ευχαριστούμε που επιλέξατε ένα προϊόν Grundig. Θα θέλαμε να έχετε τη μέγιστη απόδοση από αυτό το υψηλής ποιότητας προϊόν που έχει κατασκευαστεί με τεχνολογία αιχμής. Βεβαιωθείτε να διαβάσετε και να κατανοήσετε πλήρως αυτό το εγχειρίδιο οδηγιών και τη συμπληρωματική τεκμηρίωση πριν τη χρήση.

Τηρείτε όλες τις προειδοποιήσεις και πληροφορίες που περιέχονται στο παρόν εγχειρίδιο. Με αυτόν τον τρόπο μπορείτε να προστατέψετε και τον εαυτό σας, αλλά και τη συσκευή σας από δυνητικές ζημιές.

Φυλάξτε το εγχειρίδιο. Συμπεριλάβετε αυτόν τον οδηγό με τη μονάδα όταν την παραδώσετε σε τρίτους.

Σύμβολα και παρατηρήσεις

Στις οδηγίες χρήσης χρησιμοποιούνται τα ακόλουθα σύμβολα:



Επικίνδυνη κατάσταση που μπορεί να προκαλέσει θάνατο ή τραυματισμό



Διαβάστε το εγχειρίδιο



Σημαντικές πληροφορίες ή χρήσιμες συμβουλές για τη χρήση



Προειδοποίηση για καυτές επιφάνειες



Προειδοποίηση για ηλεκτροπληξία



Προειδοποίηση για κίνδυνο υπεριώδους (UV) ακτινοβολίας



Προειδοποίηση για ζεμάτισμα



Η συσκευασία του προϊόντος είναι κατασκευασμένη από ανακυκλώσιμα υλικά σύμφωνα με την Εθνική νομοθεσία προστασίας του περιβάλλοντος.



Προειδοποίηση για φωτιά

ΕΠΙΣΗΜΑΝΣΗ Επικίνδυνη κατάσταση που μπορεί να προκαλέσει υλικές ζημιές στο προϊόν ή στον περίγυρό του



ΑΝΑΚΥΚΛΩΜΕΝΟ &
ΑΝΑΚΥΚΛΩΣΙΜΟ ΧΑΡΤΙ

Αυτό το προϊόν κατασκευάστηκε με χρήση της πιο σύγχρονης τεχνολογίας σε συνθήκες φιλικές προς το περιβάλλον.

1 Οδηγίες Ασφαλείας	39
1.1 Προβλεπόμενη χρήση	39
1.2 Ασφάλεια παιδιών, ευάλωτων ατόμων και κατοικίδιων	39
1.3 Ασφάλεια χρήσης ρεύματος	40
1.4 Ασφάλεια κατά τη μεταφορά	41
1.5 Ασφάλεια κατά τη μεταφορά	41
1.6 Ασφάλεια κατά τη χρήση	44
1.7 Ασφάλεια κατά τη συντήρηση και τον καθαρισμό	46
1.8 Ασφάλεια του φωτισμού	46
2 Οδηγίες προστασίας του περιβάλλοντος	47
2.1 Συμμόρφωση με τους κανονισμούς ΑΗΗΕ και Τελική διάθεση αποβλήτων	47
2.2 Πληροφορίες για τη συσκευασία	47
2.3 Τυπικές πληροφορίες συμμόρφωσης και δοκιμών / Δήλωση συμμόρφωσης ΕΕ	47
3 Το στεγνωτήριό σας	48
3.1 Τεχνικές προδιαγραφές	48
3.2 Γενικά για την εμφάνιση	49
3.3 Αντικείμενο παράδοσης	49
4 Εγκατάσταση	50
4.1 Σωστή θέση εγκατάστασης	50
4.2 Αφαίρεση του συγκροτήματος ασφαλείας μεταφοράς	50
4.3 Σύνδεση εύκαμπτου σωλήνα αποστράγγισης νερού σε προϊόντα με λειτουργία ατμού	51
4.4 Ρύθμιση των βάσεων	51
4.5 Μετακίνηση του στεγνωτηρίου	52
4.6 Προειδοποίηση σχετικά με τον θόρυβο	52
4.7 Αντικατάσταση του λαμπτήρα φωτισμού	52
5 Προετοιμασία	53
5.1 Ρούχα κατάλληλα για στέγνωμα σε στεγνωτήριο	53
5.2 Ρούχα ακατάλληλα για στέγνωμα σε στεγνωτήριο	53
5.3 Προετοιμασία των ρούχων για στέγνωμα	53
5.4 Τι να κάνετε για εξοικονόμηση ενέργειας	53
5.5 Σωστή ποσότητα φορτίου	54

6	Λειτουργία του προϊόντος	55
6.1	Πίνακας χειρισμού	55
6.2	Σύμβολα	55
6.3.	Προετοιμασία του στεγνωτηρίου	55
6.4	Πίνακας επιλογής προγράμματος και καταναλώσεων	56
6.5	Βοηθητικές λειτουργίες	59
6.6	Προειδοποιητικές ενδείξεις	59
6.7	Εκκίνηση του προγράμματος	60
6.8	Κλείδωμα για παιδιά	60
6.9	Αλλαγή του προγράμματος μετά την έναρξή του	60
6.10	Ακύρωση του προγράμματος	61
6.11	Τέλος του προγράμματος	61
6.12	Λειτουργία Αρωματισμού	61
6.13	Γενική περιγραφή προγραμμάτων ατμού	61
6.14	Λειτουργία HomeWhiz	62
7	Συντήρηση και καθαρισμός	64
7.1	Φίλτρα χνουδιού (εσωτερικό και εξωτερικό φίλτρο) / Καθαρισμός της εσωτερικής επιφάνειας της πόρτας φόρτωσης	64
7.2	Καθαρισμός του αισθητήρα	65
7.3	Εκκένωση του δοχείου νερού	65
7.4	Καθαρισμός του συμπυκνωτή	66
8	Αντιμετώπιση προβλημάτων	68

1 Οδηγίες Ασφαλείας

Αυτή η ενότητα περιέχει τις οδηγίες ασφαλείας που είναι απαραίτητες για την αποτροπή κινδύνου τραυματισμού ή υλικής ζημιάς.

- Η εταιρεία μας δεν θα φέρει καμία ευθύνη για ζημιές που ενδέχεται να προκύψουν αν δεν τηρηθούν οι παρούσες οδηγίες.
- Οι εργασίες εγκατάστασης και επισκευής πρέπει πάντα να πραγματοποιούνται από Εξουσιοδοτημένο Σέρβις.
- Χρησιμοποιείτε γνήσια ανταλλακτικά και αξεσουάρ.
- Μην επισκευάσετε ή αντικαταστήσετε κανένα εξάρτημα του προϊόντος εκτός αν αυτό προβλέπεται ρητά στο εγχειρίδιο λειτουργίας.
- Μην τροποποιήσετε το προϊόν.



1.1 Προβλεπόμενη χρήση

- Η συσκευή έχει σχεδιαστεί μόνο για οικιακή χρήση. Δεν προορίζεται για επαγγελματική χρήση.
- Η συσκευή δεν έχει σχεδιαστεί για χρήση σε εξωτερικούς χώρους.
- Μην εγκαταστήσετε ή χρησιμοποιήσετε τη συσκευή σε θέση όπου υπάρχει πιθανότητα παγετού και/ή θέση ευπαθή σε εξωτερικές επιδράσεις. Αν παγώσει νερό μέσα στην αντλία ή τους εύκαμπτους σωλήνες, μπορεί να προκαλέσει ζημιές
- Η συσκευή μπορεί να χρησιμοποιηθεί μόνο για στέγνωμα και αερισμό ρούχων που έχουν πλυθεί με νερό και επιτρέπεται με ασφάλεια το μηχανικό τους στέγνωμα.



1.2 Ασφάλεια παιδιών, ευάλωτων ατόμων και κατοικιδίων

- Το προϊόν αυτό επιτρέπεται να χρησιμοποιείται από παιδιά 8 ετών και άνω και από άτομα με μειωμένες σωματικές, αισθητηριακές ή διανοητικές ικανότητες ή με έλλειψη εμπειρίας και γνώσης, αν στα άτομα αυτά έχει δοθεί επιτήρηση ή εκπαίδευση σχετικά με την ασφαλή χρήση της συσκευής και τους κινδύνους που ενέχονται. Τα παιδιά δεν θα πρέπει να πειράζουν τη συσκευή. Οι εργασίες καθαρισμού και συντήρησης δεν πρέπει να εκτελούνται από παιδιά, εκτός αν τα παιδιά βρίσκονται υπό επίβλεψη.

- Κρατάτε μακριά από τη συσκευή παιδιά κάτω των 3 ετών, εκτός αν αυτά βρίσκονται υπό επίβλεψη.
- Τα ηλεκτρικά προϊόντα είναι επικίνδυνα για παιδιά και κατοικίδια. Τα παιδιά και τα κατοικίδια δεν πρέπει να παίζουν με τη συσκευή, να ανεβαίνουν πάνω ή να μπαίνουν μέσα στη συσκευή.
- Κρατάτε την πόρτα της συσκευής κλειστή ακόμα και όταν δεν χρησιμοποιείται η συσκευή. Παιδιά ή κατοικίδια θα μπορούσαν να κλειδωθούν μέσα στη συσκευή και να υποστούν ασφυξία.
- Ο καθαρισμός και η συντήρηση από τον χρήστη δεν πρέπει να γίνεται από παιδιά χωρίς επίβλεψη.
- Κρατάτε τα υλικά συσκευασίας μακριά από παιδιά. Κίνδυνος τραυματισμού και ασφυξίας.
- Κρατάτε μακριά από παιδιά όλα τα πρόσθετα που χρησιμοποιούνται με τη συσκευή.
- Πριν την απόρριψη της συσκευής, κόψτε το καλώδιο ρεύματος και καταστρέψτε την πόρτα φόρτωσης.



1.3 Ασφάλεια χρήσης ρεύματος

- Η συσκευή δεν πρέπει να είναι συνδεδεμένη στην πρίζα κατά τις εργασίες εγκατάστασης, συντήρησης, καθαρισμού, επισκευής και μεταφοράς.
- Αν έχει υποστεί ζημιά το καλώδιο ρεύματος, αυτό πρέπει να επισκευαστεί από το εξουσιοδοτημένο σέρβις για την αποφυγή τυχόν κινδύνων.
- Μη συμπιέσετε το καλώδιο κάτω από το προϊόν ή στο πίσω μέρος του προϊόντος. Μην τοποθετείτε βαριά αντικείμενα πάνω στο καλώδιο ρεύματος. Το καλώδιο ρεύματος δεν πρέπει να τσακίζεται, να συμπιέζεται ή να έρχεται σε επαφή με οποιαδήποτε πηγή θερμότητας.
- Μη χρησιμοποιείτε καλώδιο επέκτασης, πολύπριζο ή αντάπτορα για τη λειτουργία της συσκευής.
- Η συσκευή δεν πρέπει να τροφοδοτείται από εξωτερικό διακόπτη, όπως χρονοδιακόπτη, ούτε να συνδέεται σε κύκλωμα το οποίο ενεργοποιείται και απενεργοποιείται συχνά από κάποια διάταξη.

- Το φως θα πρέπει να είναι εύκολα προσπελάσιμο. Αν αυτό δεν είναι εφικτό, πρέπει να υπάρχει διαθέσιμος στην ηλεκτρική εγκατάσταση ένα μηχανισμός που συμμορφώνεται με τη νομοθεσία περί ηλεκτρικών εγκαταστάσεων και αποσυνδέει όλους τους ακροδέκτες από την παροχή ρεύματος δικτύου (ασφάλεια, διακόπτη, κύριο διακόπτη κλπ.).
- Μην αγγίζετε το φως με γυμνά χέρια.
- Κατά την αποσύνδεση της συσκευής από την πρίζα, μην τραβάτε το καλώδιο ρεύματος, αλλά το φως.



1.4 Ασφάλεια κατά τη μεταφορά

- Πριν τη μεταφορά αποσυνδέστε τη συσκευή από την πρίζα, αδειάστε το δοχείο νερού και, αν υπάρχουν, αποσυνδέστε τις συνδέσεις αποστράγγισης νερού.
- Το προϊόν είναι βαρύ και δεν πρέπει να το χειρίζεστε μόνοι σας.
- Λάβετε τις απαιτούμενες προφυλάξεις έναντι πτώσης και ανατροπής της συσκευής. Μη σας συνθλιβεί ή πέσει η συσκευή κατά τη μεταφορά.
- Μη χρησιμοποιείτε τα προεξέχοντα μέρη της συσκευής (όπως την πόρτα φόρτωσης) για να μετακινήσετε τη συσκευή.
- Μετακινείτε τη συσκευή σε όρθια θέση. Αν δεν μπορεί να μετακινηθεί σε όρθια θέση, μεταφέρετέ τη με κλίση προς τη δεξιά πλευρά όπως φαίνεται από μπροστά.



1.5 Ασφάλεια κατά τη μεταφορά

- Για να προετοιμάσετε το προϊόν για εγκατάσταση, βεβαιωθείτε ότι η ηλεκτρική εγκατάσταση και η σύνδεση αποστράγγισης νερού είναι σωστή, με βάση τις πληροφορίες στο εγχειρίδιο χρήσης. Αν κάποια παροχή δεν είναι κατάλληλη για την εγκατάσταση, καλέστε έναν εξειδικευμένο ηλεκτρολόγο και υδραυλικό για να διαμορφώσετε τις παροχές όπως χρειάζεται. Αυτές τις εργασίες θα πρέπει να τις αναλαμβάνει ο πελάτης.
- Ελέγξτε τη συσκευή για τυχόν ζημιά πριν την εγκατάστασή της. Μην επιτρέψετε την εγκατάσταση της συσκευής αν έχει υποστεί ζημιά.
- Μην αφαιρείτε τη ρυθμιζόμενη βάση.

- Τοποθετήστε τη συσκευή πάνω σε μια επίπεδη και σκληρή επιφάνεια και ισορροπήστε την χρησιμοποιώντας τα ρυθμιζόμενα πόδια.
- Η απόσταση ανάμεσα στη συσκευή και το δάπεδο δεν πρέπει να μειώνεται από υλικά όπως χαλί, ξύλο και ταινίες. Οι σπές αερισμού κάτω από τη βάση της συσκευής δεν πρέπει να φράζονται από είδη όπως ένα χαλί.
- Η συσκευή θα πρέπει να εγκατασταθεί ώστε να μη φράζονται οι σπές αερισμού.
- Εγκαταστήστε τη συσκευή σε περιβάλλον χωρίς σκόνη, και με καλό αερισμό.
- Μην εγκαταστήσετε τη συσκευή κοντά σε εύφλεκτα και εκρηκτικά υλικά και μη φυλάσσετε εύφλεκτα και εκρηκτικά υλικά κοντά στη συσκευή όταν αυτή είναι σε λειτουργία.
- Η συσκευή δεν πρέπει να εγκατασταθεί στραμμένη προς κάποια πόρτα, όπως μια συρόμενη πόρτα που εμποδίζει το πλήρες άνοιγμα της πόρτας φόρτωσης ή πίσω από μια πόρτα με μεντεσέδες όπου ο μεντεσές της συσκευής είναι απέναντι από τους μεντεσέδες της πόρτας.
- Εγκαταστήστε τη συσκευή σε θέση όπου η περιοδική συντήρηση και καθαρισμός μπορούν να πραγματοποιούνται με ευκολία.
- Τοποθετήστε τη συσκευή με την πλάτη της προς τον τοίχο (για μοντέλα με μονάδα θέρμανσης).
- Μετά την τοποθέτηση της συσκευής βεβαιωθείτε ότι το πίσω τοίχωμά της δεν έρχεται σε επαφή με οποιοδήποτε μέρος που προεξέχει (βρύση νερού, πρίζα ρεύματος κλπ.).
- Τοποθετήστε τη συσκευή με τουλάχιστον 1 cm απόσταση ανάμεσα στη συσκευή και τις πλευρές επίπλων.
- Τηρήστε τους κανόνες αγωγού εξαγωγής αέρα που καθορίζονται στον οδηγό (για μοντέλα με αγωγό εξαγωγής αέρα).
- Ο εξαγόμενος αέρας δεν πρέπει να κατευθύνεται σε αγωγό εξαγωγής που χρησιμοποιείται για την εξαγωγή καπνού συσκευών που καταναλώνουν αέριο ή άλλα καύσιμα (για μοντέλα με αγωγό εξαγωγής αέρα).
- Ο εύκαμπτος σωλήνας αερισμού δεν θα πρέπει να συνδεθεί σε αγωγό εξαγωγής σόμπας ή σε καμινάδα (για μοντέλα με αγωγό εξαγωγής αέρα).

- Συνδέστε τη συσκευή σε γειωμένη πρίζα που προστατεύεται με κατάλληλη ασφάλεια σύμφωνα με τον καθορισμένο τύπο και τιμή ρεύματος. Αναθέστε σε ειδικευμένο ηλεκτρολόγο να εγκαταστήσει τον εξοπλισμό γείωσης. Μη χρησιμοποιήσετε τη συσκευή χωρίς γείωση που συμμορφώνεται με τους τοπικούς/ εθνικούς κανονισμούς.
- Συνδέστε το προϊόν σε γειωμένη πρίζα που συμμορφώνεται με τις τιμές τάσης, ρεύματος και συχνότητας που αναφέρονται στην ετικέτα τύπου.
- Μη συνδέετε το προϊόν σε πρίζες που είναι λασκαρισμένες, σπασμένες, λερωμένες, καλυμμένες με λάδια και λίπη ή πρίζες που έχουν αποκολληθεί από τη θέση τους ή που είναι σε κίνδυνο επαφής με νερό.
- Θα πρέπει να χρησιμοποιηθούν τα καινούργια σετ εύκαμπτων σωλήνων που παρέχονται με τη συσκευή. Μην επαναχρησιμοποιείτε παλιά σετ εύκαμπτων σωλήνων. Μην τοποθετείτε προσθήκες στους εύκαμπτους σωλήνες.
- Περνάτε το καλώδιο ρεύματος και τους εύκαμπτους σωλήνες σε θέσεις όπου δεν προκαλούν κίνδυνο παραπατήματος.
- Για χρήση της συσκευής πάνω σε πλυντήριο ρούχων, πρέπει να χρησιμοποιήσετε ένα πλαίσιο στερέωσης ανάμεσα στις δύο συσκευές. Το πλαίσιο στερέωσης θα πρέπει να εγκατασταθεί από το εξουσιοδοτημένο σέρβις.
- Όταν η συσκευή τοποθετηθεί πάνω στο πλυντήριο ρούχων, το συνδυασμένο βάρος των γεμάτων συσκευών θα μπορούσε να είναι περίπου 180 kg. Τοποθετήστε τις συσκευές πάνω σε ανθεκτικό δάπεδο που μπορεί να φέρει επαρκές φορτίο.
- Δεν μπορεί να τοποθετηθεί πλυντήριο ρούχων πάνω στο στεγνωτήριο.

Πίνακας εγκατάστασης για πλυντήριο και στεγνωτήριο

Τύπος Kit στοιβαξης	Μέγεθος βάρους (ΣΤ=στεγνωτήριο, ΠΛ: Πλυντήριο)
Πλαστικό - 54/60 cm με ή χωρίς μάντα	60cm ΣΤ --> ΠΛ≥50cm / 54cm ΣΤ --> ΠΛ≥45cm
Πλαστικό - 46 cm με ή χωρίς μάντα	46cm ΣΤ --> ΠΛ≥54cm
Με ράφι- 60 cm	60cm ΣΤ --> ΠΛ≥50cm
Με ράφι - 54 cm	54cm ΣΤ --> ΠΛ≥45cm



1.6 Ασφάλεια κατά τη χρήση

- Το μέγιστο βάρος στεγνών ρούχων πριν το πλύσιμο καθορίζεται στο τμήμα "Τεχνικές προδιαγραφές".
- Μην τοποθετείτε άπλυτα είδη μέσα στο στεγνωτήριο.
- Είδη που έχουν λερωθεί με υλικά όπως μαγειρικά λάδια, ασετόν, οινόπνευμα, βενζίνη, κηροζίνη, καθαριστικά λεκέδων, νέφτι, κερί ή καθαριστικά κεριών πρέπει να πλένονται σε ζεστό νερό με αυξημένη ποσότητα απορρυπαντικού πριν στεγνωθούν στο στεγνωτήριο.
- Αν έχουν χρησιμοποιηθεί χημικά για τον καθαρισμό, δεν πρέπει να χρησιμοποιηθεί το στεγνωτήριο.
- Δεν πρέπει να στεγνώνονται στο στεγνωτήριο είδη από αφρώδες ελαστικό (αφρώδες λατέξ), σκουφάκια ντους, αδιάβροχα υφάσματα, υλικά και ρούχα με ελαστική ενίσχυση, μαξιλάρια με αφρώδες ελαστικό.
- Είδη με λακ μαλλιών, κατάλοιπα προϊόντων για τα μαλλιά ή παρόμοια υλικά, δεν πρέπει να στεγνώνονται σε στεγνωτήριο.
- Αδειάζετε τις τσέπες των ρούχων και αφαιρείτε είδη όπως σπέρτα και αναπτήρες.
- Μη σταματάτε το στεγνωτήριο πριν ολοκληρωθεί ο κύκλος στεγνώματος, αν δεν υπάρχει δυνατότητα να αφαιρεθούν γρήγορα όλα τα ρούχα και να τοποθετηθούν σε θέση όπου μπορεί να διασκορπιστεί η θερμότητα.
- Το τελευταίο μέρος του κύκλου στεγνώματος διενεργείται χωρίς θέρμανση (φάση ψύξης) για να διασφαλιστεί ότι τα ρούχα διατηρούνται σε θερμοκρασία που δεν θα τους προξενήσει ζημιά.
- Τυχόν μαλακτικά ή παρόμοια προϊόντα πρέπει να χρησιμοποιούνται σύμφωνα με τις οδηγίες του κατασκευαστή του κάθε προϊόντος.
- Μη χρησιμοποιείτε το στεγνωτήριο χωρίς το φίλτρο χνουδιού.
- Μην επιτρέπετε τη συσσώρευση χνουδιού γύρω από το στεγνωτήριο.
- Για την αποτροπή αντίστροφης ροής αερίων στο χώρο, από συσκευές που καταναλώνουν καύσιμα, περιλαμβανομένης γυμνής φλόγας, θα πρέπει να παρέχεται κατάλληλος αερισμός (για μοντέλα με αγωγό εξαγωγής αέρα).

- Μη χρησιμοποιείτε τη συσκευή σε συνδυασμό με συσκευές θέρμανσης όπως θερμάστρα αερίου και μια καμινάδα. Μπορεί να προκληθεί φωτιά στον αγωγό εξαγωγής αέρα. (για μοντέλα με αγωγό εξαγωγής αέρα)
- Μη στηρίζετε ή κάθεστε πάνω στην πόρτα φόρτωσης όταν είναι ανοικτή, επειδή μπορεί να ανατραπεί η συσκευή.
- Μην ανεβαίνετε πάνω στη συσκευή.
- Μην τοποθετείτε πηγή φλόγας (κεριά, τσιγάρα κλπ.) πάνω ή κοντά στη συσκευή. Μη φυλάσσετε εύφλεκτα/ εκρηκτικά υλικά.
- Μην αγγίζετε το τύμπανο όταν περιστρέφεται.
- Το πίσω τοίχωμα του προϊόντος θα έχει υψηλή θερμοκρασία κατά τη λειτουργία. Μην αγγίζετε την πίσω πλευρά της συσκευής κατά το στέγνωμα ή αφού ολοκληρωθεί ο κύκλος στεγνώματος. (Για μοντέλα λειτουργίας με θέρμανση)
- Μην αγγίζετε την εσωτερική επιφάνεια του τυμπάνου κατά την προσθήκη ή αφαίρεση ρούχων ενώ είναι σε εξέλιξη ένα πρόγραμμα. Η επιφάνεια του τυμπάνου είναι καυτή.
- Μην πατάτε τα κουμπιά με αιχμηρά αντικείμενα όπως πιρούνια, μαχαίρια, τα νύχια σας κλπ.
- Μη χρησιμοποιήσετε το προϊόν αν έχει οποιαδήποτε βλάβη ή ζημιά. Αποσυνδέστε τη συσκευή από την πρίζα (ή απενεργοποιήστε τον αντίστοιχο ασφαλειοδιακόπτη) και καλέστε το εξουσιοδοτημένο σέρβις.
- Αποσυνδέετε τη συσκευή από την πρίζα όταν δεν χρησιμοποιείται.



1.7 Ασφάλεια κατά τη συντήρηση και τον καθαρισμό

- Μην πλένετε τη συσκευή ψεκάζοντας ή χύνοντας νερό πάνω της. Μη χρησιμοποιείτε πλυστικό πίεσης, ατμοκαθαριστή, νερό από λάστιχο κήπου ή πιστόλι πεπιεσμένου αέρα για να καθαρίσετε τη συσκευή.
- Μη χρησιμοποιείτε αιχμηρά εργαλεία ή εργαλεία που χαράζουν, για να καθαρίσετε τη συσκευή.
- Μη χρησιμοποιείτε υλικά όπως οικιακά καθαριστικά, σαπούνι, απορρυπαντικά, αέριο, βενζίνη, οινόπνευμα, κεριά κλπ., για τον καθαρισμό της συσκευής.
- Το φίλτρο χνουδιού πρέπει να καθαρίζεται τακτικά. Μετά από κάθε κύκλο στεγνώματος, καθαρίστε το φίλτρο χνουδιού και την εσωτερική επιφάνεια της πόρτας φόρτωσης.
- Καθαρίστε με ηλεκτρική σκούπα το χνούδι που έχει συσσωρευτεί πάνω στα πτερύγια του εξαμιστή πίσω από το συρτάρι φίλτρου. Μπορείτε να πραγματοποιήσετε τον καθαρισμό και με το χέρι, εφόσον φοράτε προστατευτικά γάντια. Μην επιχειρήσετε καθαρισμό με γυμνά χέρια. Τα πτερύγια του εξαμιστή μπορεί να προκαλέσουν ζημιά στο χέρι σας. (Για μοντέλα με αντλία θερμότητας)
- Λόγω του κινδύνου φωτιάς και έκρηξης, μη χρησιμοποιείτε διαλύτες, καθαριστικά, σύρμα καθαρισμού ή παρόμοια υλικά και εργαλεία για να καθαρίζετε τους αισθητήρες.
- Καθαρίζετε τον αγωγό εξαγωγής αέρα. (για μοντέλα με αγωγό εξαγωγής αέρα)
- Μην πίνετε το νερό από συμπύκνωση.



1.8 Ασφάλεια του φωτισμού

- Επικοινωνήστε με ένα εξουσιοδοτημένο σέρβις όταν χρειάζεται να αντικαταστήσετε τη LED/τον λαμπτήρα φωτισμού (για προϊόντα με φωτισμό).

2 Οδηγίες προστασίας του περιβάλλοντος

2.1 Συμμόρφωση με τους κανονισμούς ΑΗΗΕ και Τελική διάθεση αποβλήτων



Αυτό το προϊόν δεν περιέχει τα επικίνδυνα και απαγορευμένα υλικά που υποδεικνύονται στον "Κανονισμό ελέγχου αποβλήτων ηλεκτρικού και ηλεκτρονικού εξοπλισμού" που έχει δημοσιευτεί από το Υπουργείο Περιβάλλοντος και Πολεοδομίας της Δημοκρατίας της Τουρκίας. Συμμορφώνεται με τους κανονισμούς ΑΗΗΕ (σχετικά με απόβλητα ηλεκτρικού και ηλεκτρονικού εξοπλισμού). Αυτό το προϊόν κατασκευάστηκε από ανακυκλώσιμα και επαναχρησιμοποιήσιμα υψηλής ποιότητας εξαρτήματα και υλικά. Επομένως, μην απορρίπτετε αυτό το προϊόν με άλλα οικιακά απορρίμματα στο τέλος της ωφέλιμης ζωής του. Παραδώστε το σε σημείο συλλογής ηλεκτρικού και ηλεκτρονικού εξοπλισμού. Μπορείτε να ρωτήσετε τις τοπικές σας αρχές σχετικά με αυτά τα σημεία συλλογής. Παραδίδοντας τα χρησιμοποιημένα προϊόντα για ανακύκλωση συμβάλλετε στην προστασία του περιβάλλοντος και των φυσικών πόρων.



Επίσης, το R290 είναι ένα εύφλεκτο ψυκτικό μέσο. Για τον λόγο αυτόν διασφαλίζετε ότι το σύστημα και οι σωλήνες δεν θα υποστούν ζημιά κατά τη λειτουργία και τη μεταφορά.

Κρατήστε τη συσκευή μακριά από πηγές θερμότητας, διαφορετικά μπορεί να πιάσει φωτιά αν υποστεί ζημιά.

Μην απορρίψετε τη συσκευή σε φωτιά.

2.2 Πληροφορίες για τη συσκευασία

Η συσκευασία του προϊόντος είναι κατασκευασμένη από ανακυκλώσιμα υλικά, σύμφωνα με την Εθνική νομοθεσία. Μην απορρίπτετε τα άχρηστα υλικά συσκευασίας μαζί με τα οικιακά ή άλλα απόβλητα, αλλά παραδώστε τα στα ειδικά σημεία συλλογής συσκευασιών που έχουν οριστεί από τις τοπικές αρχές.

2.3 Τυπικές πληροφορίες συμμόρφωσης και δοκιμών / Δήλωση συμμόρφωσης ΕΕ



Οι φάσεις ανάπτυξης, κατασκευής και πώλησης αυτού του προϊόντος εκτελούνται σε συμμόρφωσης με τους κανόνες ασφαλείας που καθορίζονται σε όλες τις σχετικές οδηγίες της Ευρωπαϊκής Ένωσης.

Ζώνη συχνότητας	: 2.400 – 2.484 GHz
Μέγιστη Ισχύς Μετάδοσης	: < 100mW
Δήλωση συμμόρφωσης για τη σήμανση CE Arcelik A.S. δηλώνει ότι η συσκευή αυτή συμμορφώνεται με την οδηγία υπ' αρ. 2014/53/EE.. Το πλήρες κείμενο της δήλωσης συμμόρφωσης της ΕΕ είναι διαθέσιμο στην ακόλουθη ηλεκτρονική διεύθυνση: – Προϊόντα, από :support.grundig.com	

3 Το στεγνωτήριό σας

3.1 Τεχνικές προδιαγραφές

EL

Ύψος (ρυθμιζόμενο)	84,6 εκ. / 86,6 εκ.*
Πλάτος	59,8 εκ.
Βάθος	67,4 εκ.
Φορτίο (μέγ.)	10 κιλά**
Καθαρό βάρος (\pm %10)	48 κιλά
Ηλεκτρική τάση	Βλ. πινακίδα στοιχείων***
Ονομαστική κατανάλωση ρεύματος	
Κωδικός μοντέλου	

* Ελάχ. ύψος: Ύψος με τη ρυθμιζόμενη βάση κλειστή.

Μέγ. ύψος: Ύψος με τη ρυθμιζόμενη βάση ανοιγμένη σε μέγιστο ύψος.

** Βάρος στεγνών ρούχων πριν το πλύσιμο.

*** Η πινακίδα στοιχείων βρίσκεται κάτω από την πόρτα φόρτωσης στο στεγνωτήριο.



Για λόγους βελτίωσης της ποιότητας του στεγνωτηρίου, οι τεχνικές προδιαγραφές μπορεί να αλλάξουν χωρίς προηγούμενη ειδοποίηση.

Οι εικόνες στο παρόν εγχειρίδιο είναι ενδεικτικές και μπορεί να μην αντιστοιχούν ακριβώς στο προϊόν.

Οι τιμές που παρέχονται με το στεγνωτήριο ή τα συνοδευτικά του έγγραφα είναι εργαστηριακές μετρήσεις βασισμένες στα αντίστοιχα πρότυπα. Οι τιμές αυτές μπορεί να διαφέρουν ανάλογα με τη χρήση του προϊόντος και τις συνθήκες του περιβάλλοντος.

3.2 Γενικά για την εμφάνιση

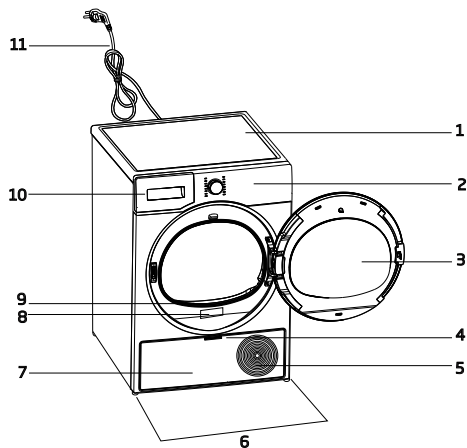

1. Πάνω επιφάνεια
2. Πίνακας ελέγχου
3. Πόρτα φόρτωσης
4. Λαβή της προστατευτικής πλάκας δαπέδου
5. Σχάρες εξαερισμού
6. Ρυθμιζόμενα πόδια
7. Προστατευτική πλάκα δαπέδου
8. Πινακίδα στοιχείων
9. Φίλτρο χνουδιού
10. Συρτάρι δοχείου νερού
11. Καλώδιο ρεύματος

3.3 Αντικείμενο παράδοσης

	1. Εύκαμπτος σωλήνας εξόδου νερού*		6. Πώμα πλήρωσης νερού*
	2. Εφεδρικός σπόγγος συρταριού φίλτρου*		7. Καθαρό νερό*
	3. Εγχειρίδιο Χρήσης		8. Συγκρότημα για κάψουλα αρώματος*
	4. Καλάθι στεγνώματος*		9. Βούρτσα*
	5. Εγχειρίδιο χρήσης καλαθιού στεγνώματος*		10. Ύφασμα φίλτρου*

*Προαιρετικό - ενδέχεται να μη συμπεριλαμβάνεται, ανάλογα με το μοντέλο.

4 Εγκατάσταση



Διαβάστε πρώτα την ενότητα "Οδηγίες ασφαλείας"!

Πριν επικοινωνήσετε με το πλησιέστερο Εξουσιοδοτημένο Σέρβις για εγκατάσταση του στεγνωτηρίου, δείτε τις πληροφορίες στις οδηγίες χρήσης και βεβαιωθείτε ότι οι παροχές ρεύματος και νερού συμμορφώνονται με τις απαιτήσεις. Διαφορετικά, καλέστε ηλεκτρολόγο και/ή υδραυλικό για την απαιτούμενη προετοιμασία των παροχών.



Αποτελεί ευθύνη του πελάτη η προετοιμασία του χώρου όπου θα τοποθετηθεί το στεγνωτήριο και επίσης η προετοιμασία της εγκατάστασης ρεύματος και αποχέτευσης.



Ελέγξτε για τυχόν ζημιά στο στεγνωτήριο πριν την εγκατάστασή του. Αν το στεγνωτήριο έχει υποστεί ζημιά, μην προχωρήσετε στην εγκατάστασή του. Τα προϊόντα που έχουν υποστεί ζημιά δημιουργούν κίνδυνο για την ασφάλειά σας.

Μετά την εγκατάσταση, περιμένετε 12 ώρες πριν θέσετε σε λειτουργία το στεγνωτήριο.

ΕΠΙΣΗΜΑΝΣΗ

Η συσκευή περιέχει ένα ψυκτικό μέσο και αν η συσκευή χρησιμοποιηθεί άμεσως μετά τη μεταφορά της μπορεί να υποστεί ζημιά. Μετά από κάθε μετακίνηση, η συσκευή πρέπει να παραμείνει σε ηρεμία για 12 ώρες.

4.1 Σωστή θέση εγκατάστασης

- Εγκαταστήστε το στεγνωτήριο πάνω σε μία επίπεδη και σταθερή επιφάνεια.
- Το στεγνωτήριο είναι βαρύ. Μην το μετακινήσετε μόνος/η σας.
- Χρησιμοποιείτε το στεγνωτήριο σε περιβάλλον χωρίς σκόνη και με καλό αερισμό.
- Η απόσταση ανάμεσα στο στεγνωτήριο και το δάπεδο δεν πρέπει να μειώνεται από υλικά όπως χαλί, ξύλο και ταινίες.
- Μην καλύπτετε τις σχάρες εξαερισμού του στεγνωτηρίου.

- Δεν πρέπει να υπάρχουν κοντά στη θέση εγκατάστασης του στεγνωτηρίου πόρτες που μπορούν να κλειδωθούν, συρόμενες πόρτες ή πόρτες με μεντεσέδες που μπορεί να εμποδίζουν το πλήρες άνοιγμα της πόρτας φόρτωσης.
- Αφού εγκατασταθεί το στεγνωτήριο, οι συνδέσεις πρέπει να παραμείνουν σταθερές. Μετά την τοποθέτηση του στεγνωτηρίου βεβαιωθείτε ότι το πίσω τοίχωμά του δεν έρχεται σε επαφή με οποιοδήποτε μέρος που προεξέχει (βρύση νερού, πρίζα ρεύματος κλπ.).
- Τοποθετήστε το στεγνωτήριο με τουλάχιστον 1 cm απόσταση ανάμεσα στη συσκευή και τις πλευρές επίπλων.
- Το στεγνωτήριό σας είναι κατάλληλο για λειτουργία μεταξύ +5°C και +35°C. Αν λειτουργήσει εκτός αυτών των ορίων θερμοκρασίας, ενδέχεται η λειτουργία του να είναι υποβαθμισμένη και ακόμα και να υποστεί ζημιά η συσκευή.
- Το στεγνωτήριο δεν πρέπει να τοποθετηθεί με την πίσω πλευρά σε επαφή με τοίχο.



Μην τοποθετήσετε το στεγνωτήριο πάνω στο καλώδιο ρεύματός του.

*** Αγνοήστε την ακόλουθη προειδοποίηση αν το σύστημα του προϊόντος σας δεν περιέχει R290.**



Το στεγνωτήριο περιέχει ψυκτικό μέσο R290.* Το R290 είναι ένα ψυκτικό μέσο φιλικό προς το περιβάλλον αλλά εύφλεκτο.* Βεβαιωθείτε ότι η είσοδος αέρα του στεγνωτηρίου είναι ανοικτή και ότι υπάρχει καλός αερισμός.* Κρατάτε δυνητικές πηγές φλόγας μακριά από το στεγνωτήριο.*

4.2 Αφαίρεση του συγκροτήματος ασφαλείας μεταφοράς

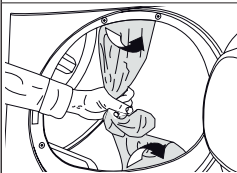

Αφαιρέστε το συγκρότημα ασφαλείας μεταφοράς πριν την πρώτη χρήση της συσκευής.

ΕΠΙΣΗΜΑΝΣΗ	Μην αφήσετε κάποιο αξεσουάρ ή οποιαδήποτε εξαρτήματα του συγκροτήματος ασφάλειας μεταφοράς μέσα στο τύμπανο.
-------------------	--

4.3 Σύνδεση εύκαμπτου σωλήνα αποστράγγισης νερού σε προϊόντα με λειτουργία ατμού

Αντί της περιοδικής εκκένωσης του νερού που συσσωρεύεται στο δοχείο νερού, μπορείτε να εκκενώνετε το νερό μέσω του εύκαμπτου σωλήνα εξόδου νερού που παρέχεται με το στεγνωτήριο.

NOTICE	Ακολουθήστε το παρακάτω διάγραμμα για να συνδέσετε την έξοδο αποστράγγισης νερού, αν το στεγνωτήριό σας διαθέτει τη λειτουργία ψεκασμού ατμού.
---------------	--

- 1 Αφαιρέστε τον εύκαμπο σωλήνα από την πίσω πλευρά της συσκευής τραβώντας τον με το χέρι σας. Μη χρησιμοποιήσετε εργαλείο για την αφαίρεση του εύκαμπτου σωλήνα.
- 2 Εγκαταστήστε το άκρο Β του εύκαμπτου σωλήνα αποστράγγισης νερού που συνοδεύει τη συσκευή σας στο άκρο του εύκαμπτου σωλήνα που αφαιρέσατε από τη συσκευή.
- 3 Εγκαταστήστε το άκρο Α του εύκαμπτου σωλήνα αποστράγγισης νερού που συνοδεύει τη συσκευή σας στη θέση από όπου αφαιρέσατε τον εύκαμπο σωλήνα στο στεγνωτήριο.
- 4 Στερεώστε το άκρο C του εύκαμπτου σωλήνα αποστράγγισης νερού στη σύνδεση αποχέτευσης ή απευθείας στο νεροχύτη.

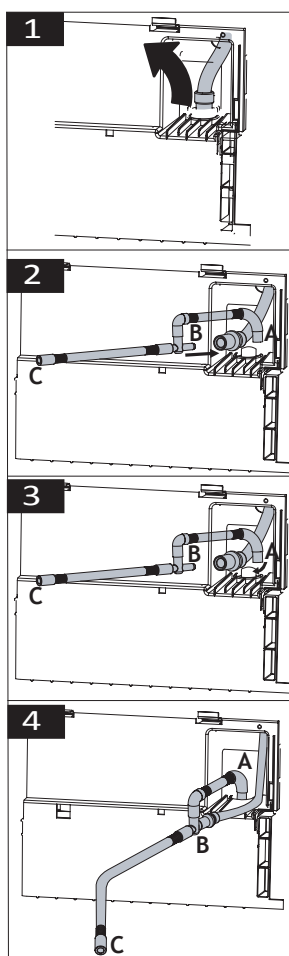

ΕΠΙΣΗΜΑΝΣΗ	Ο εύκαμπος σωλήνας εξόδου νερού θα πρέπει να στερεωθεί σε μέγιστο ύψος 80 cm. Βεβαιωθείτε ότι εύκαμπος σωλήνας εξόδου νερού δεν τσακίζεται, επιπεδώνεται ή συμπιέζεται ανάμεσα στην έξοδο και το στεγνωτήριο. Ο εύκαμπος σωλήνας πρέπει να συνδεθεί έτσι ώστε να μην μπορεί να αποσυνδεθεί από τη θέση του. Το νερό από τυχόν διαρροή μπορεί να προκαλέσει ζημιά. Μην συνδέετε σωλήνα επέκτασης στον εύκαμπο σωλήνα εξόδου νερού. Ελέγξτε αν το νερό ρέει με επαρκή ροή. Η γραμμή αποστράγγισης δεν πρέπει να είναι κλεισμένη ή φραγμένη.
-------------------	---

i	Αν παρέχεται πακέτο αξεσουάρ μαζί με τη συσκευή σας, ελέγξτε τις λεπτομερείς οδηγίες.
----------	---

4.4 Ρύθμιση των βάσεων

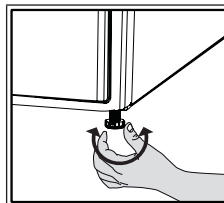

Ρυθμίστε τις βάσεις περιστρέφοντάς τις προς τα αριστερά ή δεξιά έως ότου το στεγνωτήριο είναι οριζόντιο και σταθερό.

4.5 Μετακίνηση του στεγνωτηρίου

- Αποστραγγίστε τελείως το νερό από το στεγνωτήριο.
- Αν το προϊόν συνδεθεί για απευθείας έξοδο του νερού, αφαιρέστε αυτές τις συνδέσεις εύκαμπτου σωλήνα.

	Το στεγνωτήριο συνιστάται να μετακινείται σε όρθια θέση. Διαφορετικά γείρετέ το προς τη δεξιά πλευρά όπως φαίνεται από μπροστά και μετακινήστε το στεγνωτήριο. Περιμένετε 12 ώρες πριν θέσετε σε λειτουργία το στεγνωτήριο.
--	---

4.6 Προειδοποίηση σχετικά με τον θόρυβο

	Κατά τη λειτουργία του προϊόντος, ενδέχεται περιστασιακά να ακούγονται μεταλλικοί θόρυβοι από τον συμπιεστή, αυτό είναι φυσιολογικό.
	Κατά τη λειτουργία της συσκευής, το συσσωρευόμενο νερό αντλείται στο δοχείο νερού. Είναι φυσιολογικό να ακούγεται θόρυβος άντλησης από τη συσκευή κατά τη διάρκεια αυτής της διαδικασίας.

4.7 Αντικατάσταση του λαμπτήρα φωτισμού

Αν το στεγνωτήριό σας διαθέτει λαμπτήρα φωτισμού του τυμπάνου:

Επικοινωνήστε με το εξουσιοδοτημένο σέρβις για να αντικαταστήσετε τον λαμπτήρα/τη λυχνία LED που χρησιμοποιείται για τον φωτισμό του στεγνωτηρίου σας. Ο λαμπτήρας στη συσκευή αυτή δεν είναι κατάλληλος για τον φωτισμό οικιακών χώρων. Η προβλεπόμενη χρήση αυτού του λαμπτήρα είναι να διασφαλίζει την ασφαλή φόρτωση των ρούχων στο στεγνωτήριο. Οι λαμπτήρες που χρησιμοποιούνται σε αυτή τη συσκευή είναι ανθεκτικοί σε συνθήκες όπως θερμοκρασίες πάνω από 50°C.

5 Προετοιμασία

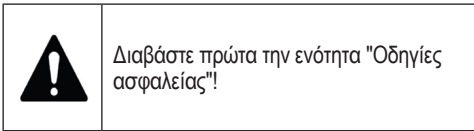

5.3 Προετοιμασία των ρούχων για στέγνωμα

ΕΠΙΣΗΜΑΝΣΗ	Είδη όπως νομίσματα, μεταλλικά μέρη, βελόνες, καρφιά, βίδες, λίθους κλπ. μπορούν να προξενήσουν ζημιά στο τύμπανο της συσκευής ή να προκαλέσουν λειτουργικά προβλήματα. Για τον λόγο αυτό ελέγχετε όλα τα ρούχα που πρόκειται να φορτωθούν στο προϊόν. Στεγνώνετε τα ρούχα με μεταλλικά αξεσουάρ όπως φερμουάρ γυρίζοντάς τα το μέσο έξω. Κλείνετε τα φερμουάρ, τα γατζάκια, τις κόπιτσες, κουμπώνεται τα κουμπιά των καλυμμάτων, δένετε τις ζώνες σε ρούχα και ποδιές.
-------------------	---

5.1 Ρούχα κατάλληλα για στέγνωμα σε στεγνωτήριο

ΕΠΙΣΗΜΑΝΣΗ	Τα ρούχα που δεν μπορείτε να στεγνώσετε με ασφάλεια σε στεγνωτήριο μπορούν να προξενήσουν ζημιά στη συσκευή και στα ρούχα κατά το στέγνωμα. Τηρείτε τις οδηγίες στις ετικέτες των ρούχων που θέλετε να στεγνώσετε. Στεγνώνετε μόνο τα ρούχα στον οποίον τις ετικέτες αναφέρεται ότι είναι "ασφαλή για μηχανικό στέγνωμα".
-------------------	---

5.4 Τι να κάνετε για εξοικονόμηση ενέργειας

- Κατά το στύψιμο των ρούχων χρησιμοποιείτε τον μέγιστο διαθέσιμο αριθμό στροφών. Με αυτόν τον τρόπο μπορείτε να μειώσετε τη διάρκεια του στεγνώματος αλλά και την κατανάλωση ενέργειας. Διαχωρίζετε τα ρούχα με βάση τον τύπο και το πάχος τους. Στεγνώνετε μαζί ρούχα του ίδιου τύπου. Για παράδειγμα οι πετσέτες κουζίνας και τα τραπεζομάντιλα στεγνώνουν πιο γρήγορα από τις πετσέτες μπάνιου.
- Τηρείτε τις υποδείξεις που υπάρχουν στο εγχειρίδιο χρήστη σχετικά με την επιλογή προγράμματος.
- Κατά το στέγνωμα μην ανοίγετε την πόρτα φόρτωσης εκτός αν είναι απαραίτητο. Αν απαιτείται να ανοίξετε την πόρτα φόρτωσης, μην την αφήσετε ανοικτή πολλή ώρα.
- Μην προσθέτετε υγρά ρούχα όταν είναι ήδη σε λειτουργία το στεγνωτήριο.
- Καθαρίζετε το φίλτρο χνουδιού πριν και μετά από κάθε κύκλο στεγνώματος.
- Για τα μοντέλα που λειτουργούν με συμπύκνωση, καθαρίζετε οπωσδήποτε τον συμπυκνωτή τουλάχιστον μία φορά τον μήνα ή κάθε 30 κύκλους στεγνώματος.
- Να βεβαιώνετε ότι τα φίλτρα είναι καθαρά. Για λεπτομέρειες ανατρέξτε στην ενότητα σχετικά με τη συντήρηση και τον καθαρισμό.
- Για μοντέλα με αγωγό εξαγωγής αέρα, τηρήστε τους κανόνες σύνδεσης αγωγών εξαγωγής αέρα που καθαρίζονται στις οδηγίες, και καθαρίστε τον αγωγό εξαγωγής αέρα.



5.2 Ρούχα ακατάλληλα για στέγνωμα σε στεγνωτήριο

ΕΠΙΣΗΜΑΝΣΗ	Δεν πρέπει να στεγνώνετε στο στεγνωτήριο εσώρουχα που περιέχουν μεταλλικά υποστηρίγματα. Αν αυτά τα μεταλλικά υποστηρίγματα αποσπαστούν ή διαχωριστούν από το ρούχο, μπορούν να προξενήσουν ζημιά στη συσκευή. Δεν πρέπει να στεγνώνετε στο στεγνωτήριο ρούχα με ευαίσθητα κεντήματα, ρούχα από ανάμικτο βαμβάκι και μετάξι, ρούχα από ευαίσθητα και πολύτιμα υφάσματα, ρούχα χωρίς πόρους και κουρτίνες από τούλι.
-------------------	---

- Κατά τη διάρκεια του κύκλου στεγνώματος, αερίζετε σωστά τον χώρο όπου είναι εγκατεστημένο το στεγνωτήριο.
- Σε μοντέλα με αντλία θερμότητας, ελέγχετε τον συμπυκνωτή τουλάχιστον κάθε έξι μήνες και καθαρίζετε τον αν είναι λερωμένος.
- Αν δεν χρησιμοποιείτε φίλτρο προστασίας του περιβάλλοντος, δεν απαιτείται να καθαρίζετε το φίλτρο μετά από κάθε κύκλο. Όταν είναι αναμμένο το εικονίδιο προστασίας του περιβάλλοντος, αλλάζετε το ύφασμα φίλτρου.

5.5 Σωστή ποσότητα φορτίου

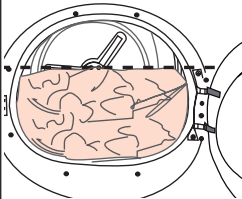
ΕΠΙΣΗΜΑΝΣΗ	
	<p>Αν τα ρούχα μέσα στη συσκευή υπερβαίνουν τη μέγιστη ικανότητα φορτίου, η συσκευή ενδέχεται να μην λειτουργεί όπως προβλεπόταν και μπορεί να προκληθεί υλική ζημιά ή ζημιά στο ίδιο το προϊόν. Τηρείτε τη μέγιστη ικανότητα φορτίου που αντιστοιχεί σε κάθε πρόγραμμα.</p>

Τα βάρη που αναφέρονται παρακάτω παρέχονται μόνο σαν παραδείγματα.

Ρούχα	Βάρος κατά προσέγγιση (g)*	Ρούχα	Βάρος κατά προσέγγιση (g)*
Κλινοσκεπάσματα (διπλό μέγεθος)	1500	Βαμβακερό φόρεμα	500
Κλινοσκεπάσματα (μονό μέγεθος)	1000	Φόρεμα	350
Σεντόνι (διπλό μέγεθος)	500	Τζιν	700
Σεντόνι (μονό μέγεθος)	350	Μαντίλια τσέπης (10 τεμ.)	100
Μεγάλο τραπεζομάντιλο	700	Κοντομάνικο φανελάκι	125
Μικρό τραπεζομάντιλο	250	Μπλουζα	150
Πετσέτα πιάτων	100	Βαμβακερό μπλουζάκι	300
Πετσέτα μπάνιου	700	Πουκάμισο	200
Πετσέτα χεριών	350		

*Βάρος στεγνών ρούχων πριν το πλύσιμο.

6 Λειτουργία του προϊόντος

6.1 Πίνακας χειρισμού

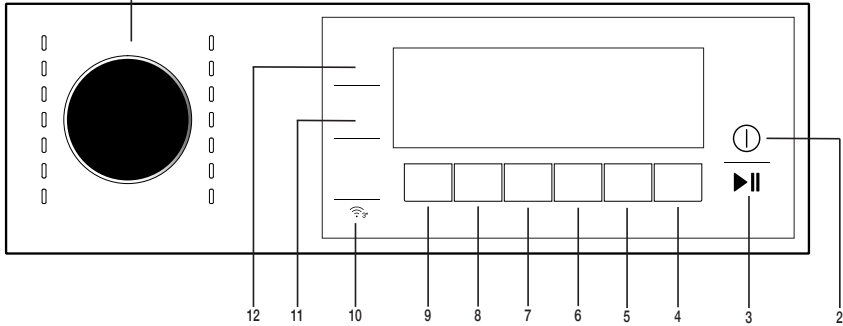

- 1. Κουμπί Επιλογής προγράμματος
- 2. Κουμπί Ενεργοποίησης/απενεργοποίησης (On / Off)
- 3. Κουμπί Έναρξης / Παύσης
- 4. Κουμπί επιλογής Ωρας λήξης.
- 5. Κουμπί επιλογής αποτορπιής τσαλακώματος
- 6. Κουμπί επιλογής βομβητή
- 7. Πρόγραμμα χρονοδιακόπτη και κουμπί επιλογής κλειδώματος για παιδιά
- 8. Κουμπί επιλογής προγράμματος ατμού
- 9. Κουμπί επιλογής Χαμηλής θερμοκρασίας.
- 10. Κουμπί τηλεχειρισμού.
- 11. Κουμπί φωτισμού τυμπάνου.
- 12. Κουμπί επιλογής Επιπέδου στεγνώματος.

6.2 Σύμβολα



6.3. Προετοιμασία του στεγνωτηρίου

- Συνδέστε το στεγνωτήριο στην πρίζα.
- Ανοίξτε την πόρτα φόρτωσης.
- Τοποθετήστε τα ρούχα στο στεγνωτήριο χωρίς να γεμίσετε υπερβολικά τη συσκευή.
- Κλείστε την πόρτα φόρτωσης.

- Επιλέξτε το επιθυμητό πρόγραμμα χρησιμοποιώντας το κουμπί On/Off/ Επιλογής προγράμματος, και η συσκευή θα ενεργοποιηθεί.

ΕΠΙΣΗΜΑΝΣΗ



Βεβαιωθείτε ότι δεν έχουν πιαστεί ρούχα στην πόρτα φόρτωσης. Μην κλείνετε την πόρτα φόρτωσης με τη βία.

Η επιλογή προγράμματος με το κουμπί On/Off/ Επιλογής προγράμματος δεν σημαίνει ότι το πρόγραμμα έχει ξεκινήσει. Πατήστε το κουμπί Έναρξης/ Αναμονής για να ξεκινήσετε το πρόγραμμα.

6.4 Πίνακας επιλογής προγράμματος και καταναλώσεων

EL					
Πίνακας κύκλων με λειτουργία ατμού					
Προγράμματα	Περιγραφή Προγράμματος	Μέγιστο φορτίο (κιλά)	Ταχύτητα στυψίματος στο πλυντήριο (σ.α.λ.)	Χρόνος στεγνώματος (λεπτά)	Χρόνος στεγνώματος με ατμό
Πουκάμισα*	Είναι ένα πρόγραμμα που σκοπό έχει τη μείωση του βαθμού τσαλακώματος σε πουκάμισα και κοντομάνικα φανελάκια, με τη βοήθεια μιας λειτουργίας ατμού. Με αυτό το πρόγραμμα συνήθως δεν χρειάζεται σιδέρωμα για καθημερινά πουκάμισα και μπλουζάκια μετά το στέγνωμα. Ανάλογα με την υφή και το πάχος των ειδών που θέλετε να στεγνώσετε, ο βαθμός μείωσης του τσαλακώματος μπορεί να διαφέρει. Συνιστάται να χρησιμοποιείτε αυτό το πρόγραμμα με υφάσματα του ίδιου τύπου μεταξύ τους.	1,5 (6 κομμάτια)	800	-	90
		1 (3 κομμάτια)	800	-	70
		0,3 (1 κομμάτια)	800	-	50
Εντατικό Φρεσκάρισμα	Φρεσκάρει τα ρούχα με λειτουργία ατμού και αφαιρεί τις ανεπιθύμητες οσμές. Να χρησιμοποιείται μόνο με στεγνά ρούχα.	1,5 (6 κομμάτια)	-	-	35
		1 (3 κομμάτια)	-	-	31
		0,3 (1 κομμάτια)	-	-	23
Μεικτά	Χρησιμοποιείτε αυτό το πρόγραμμα για να στεγνώνετε μαζί συνθετικά και βαμβακερά είδη που δεν ξεβάφουν. Με αυτό το πρόγραμμα μπορείτε να στεγνώσετε είδη σπορ και άθλησης.	6	1000	175	180
Jeans	Με αυτό το πρόγραμμα μπορείτε να στεγνώσετε είδη από τζιν ύφασμα, όπως παντελόνια, φούστες ή μπλουζάν.	4	1200	130	135
Βαμβακερά	Με αυτό το πρόγραμμα μπορείτε να στεγνώνετε βαμβακερά ρούχα ανθεκτικά σε θερμότητα. Πρέπει να επιλέγετε μια ρύθμιση στεγνώματος που είναι κατάλληλη για το πάχος των ρούχων που θέλετε να στεγνώσετε και για τον επιθυμητό βαθμό στεγνώματος.	10	1000	230	235
Βαμβακερά ECO	Καθημερινά βαμβακερά ρούχα μιας στρώσης στεγνώνουν όσο το δυνατόν πιο οικονομικά.	10	1000	220	225
Συνθετικά	Με αυτό το πρόγραμμα μπορείτε να στεγνώνετε όλα τα συνθετικά σας ρούχα. Πρέπει να επιλέγετε μια ρύθμιση στεγνώματος που είναι κατάλληλη για τον επιθυμητό βαθμό στεγνώματος.	6	800	100	105

Πίνακας κύκλων χωρίς λειτουργία ατμού					
Βαμβακερά, στεγνά για σιδέρωμα	Καθημερινά βαμβακερά ρούχα μιας στρώσης στεγνώνουν ώστε να είναι ελαφρά υγρά και κατάλληλα για σιδέρωμα.	10	1000	160	-
Εντατικό στέγνωμα	Αυτό είναι το πρόγραμμα στο οποίο μπορείτε να στεγνώσετε πλυμένα ρούχα για πρόσθετη υγιεινή (μωρουδικά, εσώρουχα, πετσέτες κλπ.). Προσφέρει υψηλή υγιεινή για τα ρούχα σας χάρη στη δράση της θερμότητας.	5	800	200	-
Φρεσκάρισμα	Μπορείτε να χρησιμοποιήσετε αυτό το πρόγραμμα και για τα στεγνά ρούχα σας για να παρέχετε υγιεινή χωρίς να τα πλύνετε. Προσφέρει υψηλή υγιεινή για τα στεγνά ρούχα σας χάρη στη δράση της θερμότητας.	1,5	-	120	-
Μάλλινια	Χρησιμοποιείτε αυτό το πρόγραμμα για να στεγνώνετε μάλλινια ρούχα όπως πουλόβερ που πλένονται σύμφωνα με τις οδηγίες. Συνιστάται να αφαιρούνται τα ρούχα στο τέλος του προγράμματος.	1,5	600	148	-
Πρόγραμματισμός Χρόνου	Μπορείτε να επιλέξετε από προγράμματα στεγνώματος βάσει χρόνου μεταξύ 10 και 160 λεπτών για να επιτύχετε τον επιθυμητό βαθμό στεγνώματος σε χαμηλή θερμοκρασία. Σε αυτό το πρόγραμμα, η λειτουργία του στεγνωτηρίου διαρκεί όσο ο ρυθμισμένος χρόνος, ανεξάρτητα από τον πραγματικό βαθμό στεγνώματος των ρούχων.	-	-	-	-
Πουπουλένια	Μπορείτε να στεγνώσετε είδη παραγεμισμένα με πούπουλα ή ίνες, με ετικέτα ότι επιτρέπεται να στεγνωθούν σε στεγνωτήριο, ωστόσο κάθε ένα ξεχωριστά στο στεγνωτήριο. Μπορείτε να στεγνώσετε υπέρδιπλο πάπλωμα, μαξιλάρι ή παλά, ωστόσο κάθε ένα ξεχωριστά στο στεγνωτήριο. Στεγνώστε τα ρούχα όπως παλά και μπουφάν αφού έχετε γυρίσει το μέσα έξω.	-	800	165	-
Γρήγορο	Χρησιμοποιήστε αυτό το πρόγραμμα για να έχετε δύο πουκάμισα έτοιμα για σιδέρωμα.	0,5	1200	30	-
Επιπλέον προγράμματα					
Νύκτα (αθόρυβο)	Σε αυτό το πρόγραμμα, το επίπεδο του εκπνεόμενου στο περιβάλλον θορύβου θα είναι το χαμηλότερο δυνατό. Με αυτό το πρόγραμμα μπορείτε να στεγνώνετε τα βαμβακερά ή συνθετικά ανάμικτα ρούχα σας αθόρυβα.	8	1000	240	-
Είδη υπίθρου/σπορ (Goretex)	Χρησιμοποιήστε το για να στεγνώνετε τα ρούχα σας από συνθετικό ύφασμα, βαμβάκι ή ανάμικτα υφάσματα ή τα αδιάβροχα είδη όπως μπουφάν εργασίας, αδιάβροχο κλπ. Γυρίστε τα το μέσα έξω πριν το στέγνωμα.	2	1000	135	-
Εσώρουχα	Παρέχει υγιεινό στέγνωμα για τα εσώρουχά σας χάρη στην υψηλή θερμοκρασία.	2	1000	70	-
Πετσέτες	Στέγνωμα πετσετών, όπως πετσετών κουζίνας, πετσετών μάνιου και πετσετών χεριών.	5	1000	175	-
Φρεσκάρισμα	Εκτελεί μόνο αερισμό για 10 λεπτά χωρίς ζεστό αέρα. Μπορείτε να αερίσετε τα βαμβακερά και τα ασπρόρουχα που είναι κλεισμένα στην ντουλάπα για πολύ καιρό και να απομακρύνετε τις οσμές τους.	-	-	10	-

Τιμές κατανάλωσης ενέργειας				
Προγράμματα	Μέγιστο φορτίο (κιλά)	Ταχύτητα στύψιματος στο πλυντήριο (σ.α.λ.)	Κατά προσέγγιση ποσοτήτα υπολοίπου υγρασίας	Τιμή κατανάλωσης ενέργειας kWh
Βαμβακερά Οικ**	10	1000	60%	1,78
Βαμβακερά, στεγνά για σιδέρωμα	10	1000	60%	1,50
Συνθετικά, στεγνά για φύλαξη	6	800	40%	0,80
	Το "πρόγραμμα Βαμβακερά Οικ." χρησιμοποιούμενο με πλήρες και μερικό φορτίο είναι το τυποποιημένο πρόγραμμα στεγνώματος στο οποίο αναφέρονται οι πληροφορίες στην ετικέτα και το δελτίο προϊόντος. Το πρόγραμμα αυτό είναι κατάλληλο για στέγνωμα κανονικά υγρών πλυμένων ρούχων και είναι το πιο αποδοτικό πρόγραμμα για βαμβακερά από την άποψη της κατανάλωσης ενέργειας.			
	*Αν στεγνώνετε συχνά το μέγιστο φορτίο 10 kg Βαμβακερών, συνιστούμε να συνδέσετε τον εύκαμπτο σωλήνα αποστράγγισης για να μη χρειαστεί να σταματήσει το στεγνωτήριο στη διάρκεια του κύκλου για άδειασμα του δοχείου" (βλ. ενότητα "Σύνδεση στην αποχέτευση")			
*Η ικανότητα του προγράμματος Ετοιμοφόρετα να φέρει σε ετοιμοφόρετη κατάσταση ρούχα από 100% βαμβάκι, 100% πολυεστέρα, 100% βισκόζη και μείγμα 58% βαμβακιού - 44% πολυεστέρα (δράση κατά του σαλακώματος) εγκρίθηκε από το Ανεξάρτητο Ινστιτούτο Δοκιμών Υφασμάτων (Independent Institute of Textile Testing) στην Ευρώπη. Μπορείτε να σιδερώσετε τον γιακά, τα μανικέτια ή τα μανίκια αν επιθυμείτε.				

** : Τυποποιημένο πρόγραμμα ενεργειακής σήμανσης κατά EN 61121. Οι τιμές στον πίνακα προσδιορίζονται σύμφωνα με το πρότυπο EN 61121. Οι τιμές κατανάλωσης στην πράξη μπορεί να διαφέρουν από τις τιμές του πίνακα, ανάλογα με τον τύπο των ρούχων, τις στροφές στύψιματος στο πλυντήριο, τις συνθήκες περιβάλλοντος και τα επίπεδα τάσης.

6.5 Βοηθητικές λειτουργίες Επίπεδο στεγνώματος

Το κουμπί Επίπεδο στεγνώματος χρησιμοποιείται για να ρυθμιστεί το επιθυμητό επίπεδο στεγνώματος. Η διάρκεια του προγράμματος μπορεί να αλλάξει ανάλογα με την επιλογή αυτή.



Μπορείτε να ενεργοποιήσετε αυτή τη λειτουργία μόνο πριν την έναρξη του προγράμματος.

Αποτροπή τσαλακώματος

Μπορείτε να ενεργοποιήσετε τη λειτουργία αποτροπής τσαλακώματος πατώντας το κουμπί επιλογής αποτροπής τσαλακώματος. Αν δεν πρόκειται να αφαιρέσετε τα ρούχα αμέσως μετά την ολοκλήρωση του προγράμματος, μπορείτε να χρησιμοποιήσετε τη λειτουργία Αποτροπής τσαλακώματος για να αποτρέψετε το τσαλάκωμα των ρούχων σας.

Ηχητική ειδοποίηση

Το στεγνωτήριο παράγει μια ηχητική ειδοποίηση όταν ολοκληρώνεται το πρόγραμμα. Πατήστε το κουμπί "Ηχητική ειδοποίηση" αν δεν επιθυμείτε ηχητική ειδοποίηση. Όταν πατήσετε το κουμπί ηχητικής ειδοποίησης, η λυχνία σβήνει και δεν παράγεται ήχος όταν τελειώσει το πρόγραμμα.



Μπορείτε να επιλέξετε αυτή τη λειτουργία πριν αρχίσει ή αφού αρχίσει το πρόβλημα.

Χαμηλή θερμοκρασία

Μπορείτε να ενεργοποιήσετε αυτή τη λειτουργία μόνο πριν την έναρξη ενός προγράμματος. Μπορείτε να ενεργοποιήσετε αυτή τη λειτουργία αν θέλετε να στεγνώσετε τα ρούχα σας σε χαμηλότερη θερμοκρασία. Η διάρκεια του προγράμματος θα είναι μεγαλύτερη αν ενεργοποιηθεί η λειτουργία.

Ώρα λήξης

Με τη λειτουργία Ώρας λήξης μπορείτε να καθυστερήσετε την ώρα λήξης του προγράμματος για έως 24 ώρες.

1. Ανοίξτε την πόρτα φόρτωσης της συσκευής και τοποθετήστε τα ρούχα.
2. Επιλέξτε το πρόγραμμα στεγνώματος.
3. Πατήστε το κουμπί επιλογής Ώρας λήξης και ρυθμίστε τον χρόνο καθυστέρησης που επιθυμείτε. Ανάβει η λυχνία LED Ώρας λήξης. (Αν κρατήσετε πατημένο το κουμπί, η Ώρα λήξης προχωρά συνεχώς).

4. Πατήστε το κουμπί Έναρξης / Αναμονής. Αρχίζει η αντίστροφη μέτρηση του χρόνου καθυστέρησης. Στο μέσον του εμφανιζόμενου χρόνου καθυστέρησης αναβοσβήνει το σύμβολο "...".



Μπορείτε να προσθέσετε ή να αφαιρέσετε ρούχα εντός του χρόνου καθυστέρησης. Ο εμφανιζόμενος χρόνος είναι το άθροισμα του κανονικού χρόνου στεγνώματος και του χρόνου καθυστέρησης. Η λυχνία LED Ώρας λήξης θα σβήσει στο τέλος της αντίστροφης μέτρησης, το στέγνωμα θα αρχίσει και θα ανάψει η LED στεγνώματος.

Αλλαγή της ώρας λήξης

Αν θέλετε να αλλάξετε την καθυστέρηση στη διάρκεια της αντίστροφης μέτρησης:

Θέστε το πρόγραμμα σε παύση και περιστρέψτε το κουμπί On/Off/ Επιλογής προγράμματος και ακυρώστε το πρόγραμμα. Επιλέξτε το επιθυμητό πρόγραμμα και επαναλάβετε τη διαδικασία επιλογής Ώρας λήξης.

Ακύρωση της λειτουργίας ώρας λήξης

Εάν θελήσετε να ακυρώσετε την αντίστροφη μέτρηση του χρόνου καθυστέρησης και να ξεκινήσετε αμέσως το πρόγραμμα:

Θέστε το πρόγραμμα σε παύση και περιστρέψτε το κουμπί On/Off/ Επιλογής προγράμματος και ακυρώστε το πρόγραμμα. Επιλέξτε το πρόγραμμα που επιθυμείτε και πατήστε το κουμπί "Έναρξη/ Παύση".

Φωτισμός τυμπάνου

Πατώντας αυτό το κουμπί μπορείτε να ενεργοποιείτε και να απενεργοποιείτε τον φωτισμό του τυμπάνου. Ο φωτισμός ανάβει όταν πατηθεί το κουμπί και σβήνει μετά από έναν ορισμένο χρόνο.

6.6 Προειδοποιητικές ενδείξεις



Οι προειδοποιητικές ενδείξεις μπορεί να διαφέρουν ανάλογα με το μοντέλο του στεγνωτηρίου σας.

Καθαρισμός του φίλτρου

Όταν ολοκληρωθεί το πρόγραμμα, ανάβει η προειδοποιητική ένδειξη για καθαρισμό του φίλτρου.

Δοχείο νερού

Αν το δοχείο νερού γεμίσει ενώ είναι σε εξέλιξη το πρόγραμμα, η προειδοποιητική ένδειξη αρχίζει να αναβοσβήνει και η συσκευή μεταβαίνει σε κατάσταση αναμονής. Σε αυτή την περίπτωση, αδειάστε το δοχείο νερού και ξεκινήστε το πρόγραμμα πιέζοντας το κουμπί Έναρξης/ Αναμονής. Η προειδοποιητική ένδειξη σβήνει και το πρόγραμμα συνεχίζεται από το σημείο που σταμάτησε.

Καθαρισμός του συρταριού φίλτρου/εναλλάκτη θερμότητας

Το προειδοποιητικό σύμβολο αναβοσβήνει περιοδικά για να υπενθυμίσει ότι το συρτάρι φίλτρου χρειάζεται καθαρισμό.

6.7 Εκκίνηση του προγράμματος

Πατήστε το κουμπί Έναρξης/ Αναμονής για να ξεκινήσετε το πρόγραμμα.

Οι ενδεικτικές λυχνίες Έναρξης/ Αναμονής και Στεγνώματος θα ανάψουν για να υποδείξουν ότι το πρόγραμμα ξεκίνησε.

6.8 Κλειδωμα για παιδιά

Το στεγνωτήριο διαθέτει λειτουργία κλειδώματος για παιδιά η οποία εμποδίζει τη διακοπή της ροής προγράμματος όταν πατηθούν τα κουμπιά κατά τη διάρκεια ενός προγράμματος. Όταν έχει ενεργοποιηθεί το κλειδωμα για παιδιά, όλα τα κουμπιά στον πίνακα είναι απενεργοποιημένα εκτός από το κουμπί On/Off/ Επιλογής προγράμματος.

Πατήστε το κουμπί Ηχητικής ειδοποίησης για 3 δευτερόλεπτα για να ενεργοποιήσετε το κλειδωμα για παιδιά.

Το κλειδωμα για παιδιά πρέπει να απενεργοποιηθεί για να μπορείτε να ξεκινήσετε ένα νέο πρόγραμμα αφού ολοκληρωθεί το τρέχον πρόγραμμα ή για να μπορείτε να επεμβείτε στο πρόγραμμα. Για να απενεργοποιήσετε το κλειδωμα για παιδιά, κρατήστε τα ίδια κουμπιά πατημένα για 3 δευτερόλεπτα.

	Όταν είναι ενεργοποιημένο το κλειδωμα για παιδιά, ενεργοποιείται στην οθόνη η προειδοποιητική ένδειξη κλειδώματος για παιδιά.
--	---

Όταν είναι ενεργό το κλειδωμα για παιδιά:

Το στεγνωτήριο είναι σε λειτουργία, ή είναι σε κατάσταση αναμονής και τα σύμβολα ένδειξης δεν θα αλλάζουν με αλλαγή της θέσης του κουμπιού επιλογής προγράμματος.

	Όταν το στεγνωτήριο είναι σε λειτουργία και το κλειδωμα για παιδιά είναι ενεργό, αν γυρίσει κάποιος το κουμπί επιλογής προγράμματος θα ακουστεί ένας διπλός ήχος μπιπ. Αν ακρωθεί το κλειδωμα για παιδιά χωρίς να περιστραφεί το κουμπί επιλογής προγράμματος πίσω στην αρχική του θέση, το πρόγραμμα θα τερματιστεί επειδή έχει περιστραφεί το κουμπί επιλογής προγράμματος.
--	---

6.9 Αλλαγή του προγράμματος μετά την έναρξή του

Μπορείτε να αλλάξετε το πρόγραμμα που επιλέξατε για να στεγνώσετε τα ρούχα σας και αφού έχει αρχίσει να λειτουργεί το στεγνωτήριο.

- Για παράδειγμα, θέστε το πρόγραμμα σε παύση και γυρίστε το κουμπί On/Off/ Επιλογής προγράμματος για να επιλέξετε το πρόγραμμα Πρόσθετο στέγνωμα αντί για το Στεγνά για σίδερο.
- Πατήστε το κουμπί Έναρξης/ Αναμονής για να ξεκινήσετε το πρόγραμμα.

Προσθήκη και αφαίρεση ρούχων στην κατάσταση αναμονής

Αν θέλετε να προσθέσετε ή να αφαιρέσετε ρούχα στο/ από το στεγνωτήριο αφού έχει αρχίσει το πρόγραμμα στεγνώματος:

- Πατήστε το κουμπί Έναρξης/ Αναμονής για να θέσετε το στεγνωτήριο σε κατάσταση Αναμονής. Το στέγνωμα σταματά.
- Ανοίξτε την πόρτα φόρτωσης ενώ η συσκευή είναι σε κατάσταση Αναμονής, και κλείστε την πόρτα αφού αφαιρέσετε ή προσθέσετε ρούχα.
- Πατήστε το κουμπί Έναρξης/ Αναμονής για να ξεκινήσετε το πρόγραμμα.

	<p>Η προσθήκη ρούχων μετά την έναρξη της διαδικασίας στεγνώματος μπορεί να έχει ως αποτέλεσμα τα στεγνά ρούχα μέσα στο στεγνωτήριο να αναμιχθούν με τα υγρά ρούχα που προσθέσατε και τα ρούχα να είναι ακόμα υγρά στο τέλος της διαδικασίας.</p> <p>Η προσθήκη ή αφαίρεση ρούχων κατά το στέγνωμα μπορεί να επαναληφθεί όσες φορές θέλετε. Ωστόσο, αυτό θα διακόπτει συνεχώς τη διαδικασία στεγνώματος, και επομένως θα αυξήσει τη διάρκεια του προγράμματος και την κατανάλωση ενέργειας. Επομένως, συνιστάται να προσθέτετε τα ρούχα πριν την έναρξη του προγράμματος.</p> <p>Αν επιλέξετε νέο πρόγραμμα περιστρέφοντας το κουμπί επιλογής προγράμματος ενώ το στεγνωτήριο είναι σε αναμονή, το πρόγραμμα που είναι σε εξέλιξη τερματίζεται.</p>
---	--

	<p>Μην αγγίζετε την εσωτερική επιφάνεια του τυμπάνου κατά την προσθήκη ή αφαίρεση ρούχων ενώ είναι σε εξέλιξη ένα πρόγραμμα. Η επιφάνεια του τυμπάνου είναι καυτή.</p>
---	--

6.10 Ακύρωση του προγράμματος

Αν θέλετε να ακυρώσετε το πρόγραμμα και να τερματίσετε τον κύκλο στεγνωμάτος για οποιονδήποτε λόγο αφού έχει αρχίσει να λειτουργεί το στεγνωτήριο, θέστε το πρόγραμμα σε παύση και περιστρέψτε το κουμπί On/Off/ Επιλογής προγράμματος, και το πρόγραμμα θα τερματιστεί.

	<p>Το εσωτερικό του στεγνωτηρίου θα βρίσκεται σε πολύ υψηλή θερμοκρασία αν ακυρώσετε το πρόγραμμα κατά τη λειτουργία της συσκευής, επομένως εκτελέστε το πρόγραμμα φρεσκαρίσματος για να επιτρέψετε την ψύξη του.</p>
--	---

6.11 Τέλος του προγράμματος

Όταν ολοκληρωθεί το πρόγραμμα, στις ενδείξεις παρακολούθησης προγράμματος ανάβουν οι λυχνίες LED Τέλους/ Αποτροπής τσαλακώματος και Προειδοποίησης καθαρισμού φίλτρου χνουδιού. Τότε μπορείτε να ανοίξετε την πόρτα φόρτωσης και το στεγνωτήριο είναι έτοιμο για καινούργιο κύκλο λειτουργίας.

Γυρίστε το κουμπί On/Off/ Επιλογής προγράμματος στη θέση On/Off για να απενεργοποιήσετε το στεγνωτήριο.

	<p>Αν είναι ενεργή η λειτουργία Αποτροπής τσαλακώματος και δεν αφαιρέσετε τα ρούχα μετά την ολοκλήρωση του προγράμματος, ενεργοποιείται η λειτουργία αποφυγής τσαλακώματος για 2 ώρες για να αποτραπεί το τσαλακώμα των ρούχων που έχουν παραμείνει μέσα στη συσκευή. Το πρόγραμμα αυτό περιστρέφει τα ρούχα σε διαστήματα 10 λεπτών για να μην τα αφήσει να τσαλακωθούν.</p>
---	---

6.12 Λειτουργία Αρωματισμού

Αν το στεγνωτήριό σας έχει λειτουργία αρωματισμού, διαβάστε το εγχειρίδιο ProScent για να χρησιμοποιήσετε αυτή τη λειτουργία.

6.13 Γενική περιγραφή προγραμμάτων ατμού

Προγράμματα ατμού

Μπορείτε να χρησιμοποιήσετε τη λειτουργία ατμού σε προγράμματα που επισημαίνονται με μπλε γραμμή στον πίνακα της συσκευής σας. Απαιτείται να χρησιμοποιήσετε την ομαδοποίηση στεγνωμάτος για τα ρούχα σε ανάλογα με τους τύπους και τα πάχη τους όταν χρησιμοποιείτε ένα πρόγραμμα με τη λειτουργία ατμού ενεργή. Μη στεγνώνετε σε αυτό το πρόγραμμα ρούχα μάλλινα, δερμάτινα ή ρούχα που περιλαμβάνουν μεταλλικά εξαρτήματα. Μπορεί να παράγεται πρόσθετος θόρυβος κατά την παραγωγή ατμού στα προγράμματα με ατμό. Ανάλογα με τον τύπο και την ποσότητα των ρούχων καθώς και το επιλεγμένο πρόγραμμα, το αποτέλεσμα των διαδικασιών κατά του τσαλακώματος και αφαίρεσης οσμών μπορεί να διαφέρει. Όταν ολοκληρώνονται τα προγράμματα με ατμό, πρέπει να αφαιρείτε τα ρούχα αμέσως και να τα κρεμάτε σε κρεμάστρα.

Προετοιμασία της συσκευής

Πρέπει να γεμίσει το δοχείο ατμού πριν την αρχική χρήση των προγραμμάτων με λειτουργία ατμού. Επομένως, όταν χρησιμοποιείτε τη συσκευή για πρώτη φορά, απαιτείται να στεγνώσετε τα ρούχα με πρόγραμμα χωρίς λειτουργία ατμού ή πρόγραμμα με τη λειτουργία ατμού ανενεργή.

Πώς να ενεργοποιήσετε το πρόγραμμα ατμού:

Όταν ενεργοποιείτε τη συσκευή και περιστρέψετε τον επιλογέα προγράμματος στα προγράμματα “Ετοιμοφόρετα” ή “Φρεσκάρισμα με ατμό”, θα ανάψει η ένδειξη που δείχνει η εικόνα.



Αυτό το σύμβολο δείχνει ότι μπορείτε να εκτελέσετε το πρόγραμμα στεγνωμάτος με μέγιστο φορτίο 1,5 κιλού (6 τεμαχίων). Για να μπορείτε να στεγνώσετε 1 τεμάχιο ή 3 τεμαχία ρούχων, πρέπει να πατήσετε την επιλογή “Ατμός” στην οθόνη για να πραγματοποιήσετε την απαιτούμενη προσαρμογή στις ρυθμίσεις βαθμού στεγνωμάτος.



3 κοιλιάτια



1 κοιλιάτια

Θα χρειαστεί να πατήσετε την επιλογή "Ατμός" στην οθόνη για να μπορείτε να ενεργοποιήσετε τη λειτουργία ατμού στα προγράμματα Ανάμικτα, Τζιν, Βαμβακερά, Οικονομικό Βαμβακερά και Συνθετικά. Όταν πατήσετε αυτό το κουμπί, θα ενεργοποιηθεί η λειτουργία ατμού, θα εμφανιστεί το σύμβολο που φαίνεται παρακάτω και η διάρκεια του προγράμματος θα αλλάξει.

Όταν πατήσετε αυτό το κουμπί, θα ενεργοποιηθεί η λειτουργία ατμού, θα εμφανιστεί το σύμβολο που φαίνεται παρακάτω και η διάρκεια του προγράμματος θα αλλάξει.



Μπορείτε να ξεκινήσετε το πρόγραμμα πατώντας το κουμπί Έναρξη/Παύση όταν δείτε να εμφανίζεται το σύμβολο και η λειτουργία ατμού έχει ενεργοποιηθεί.

	Αν το δοχείο ατμού είναι κενό, θα αναβοσβήνει το εικονίδιο που φαίνεται παρακάτω. Απαιτείται να στεγνώσετε τα ρούχα με τη λειτουργία ατμού ανενεργή, για να γεμίσει το δοχείο.
--	--



6.14 Λειτουργία HomeWhiz

Αρχικά πρέπει να εγκατασταθεί στο τηλέφωνό σας η εφαρμογή HomeWhiz.

Οι λεπτομερείς πληροφορίες σχετικά με την εφαρμογή HomeWhiz είναι διαθέσιμες στη διεύθυνση <https://www.homewhiz.com/>

Ενεργοποιήστε το Bluetooth στο τηλέφωνό σας.

Θέστε το κουμπί επιλογής προγράμματος στη λειτουργία απενεργοποίησης (Off).

Πατήστε μαζί για 3 δευτερόλεπτα το κουμπί για το

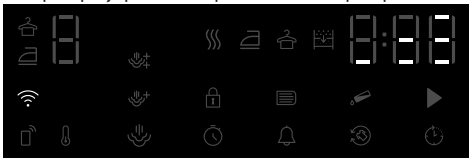

Επιλέξτε το μοντέλο προϊόντος που θέλετε να προσθέσετε από την εφαρμογή με την επιλογή Συσκευές->Προσθήκη συσκευών->Συσκευές καθαρισμού->Στεγνωτήριο

Προσθέστε τον αριθμό αποθέματος του προϊόντος επιλέγοντας WiFi και Bluetooth.

Τα διαθέσιμα δίκτυα WiFi εμφανίζονται στην οθόνη. Αφού επιλέξετε την Έναρξη προσθήκης, επιλέξτε το δίκτυο που θέλετε να προσθέσετε και εισαγάγετε τον κωδικό πρόσβασης δικτύου.

Η οθόνη του προϊόντος κλείνει μετά την ολοκλήρωση της εγκατάστασης και στην εφαρμογή ζητείται να επιλέξετε τον χώρο στον οποίο θα προστεθεί το προϊόν.

Χρήση της απομακρυσμένης σύνδεσης:

Θέστε το προϊόν σε λειτουργία Λήψης προγράμματος. Παρατηρήστε ότι το εικονίδιο WiFi είναι αναμμένο, εάν το WiFi είναι ενεργοποιημένο στο προϊόν.

Εάν το WiFi είναι απενεργοποιημένο και το εικονίδιο δεν είναι αναμμένο, πατήστε το κουμπί του τηλεχειρισμού για 3 δευτερόλεπτα για να ενεργοποιήσετε το WiFi.

Πατήστε το κουμπί του τηλεχειρισμού για να επιτρέψετε τον τηλεχειρισμό του προϊόντος, ενώ το WiFi είναι ενεργοποιημένο.

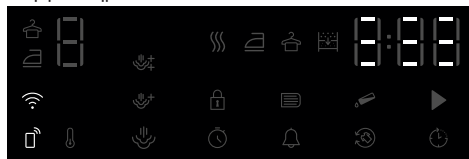

Μπορείτε να ελέγξετε το προϊόν από απόσταση μπαίνοντας στην εφαρμογή HomeWhiz, ενόσω είναι ενεργός ο τηλεχειρισμός.

Οι λεπτομερείς πληροφορίες σχετικά με την εφαρμογή HomeWhiz είναι διαθέσιμες στη διεύθυνση <https://www.homewhiz.com/>

Διαγραφή του προϊόντος από το δίκτυο:

Όταν τα κουμπιά χρονικής καθυστέρησης και WiFi πατηθούν για 5 δευτερόλεπτα, ενώ το προϊόν είναι ενεργοποιημένο, στην οθόνη εκτελείται αντίστροφη μέτρηση από το 5. Όταν ακουστεί το ηχητικό σήμα, το προϊόν διαγράφεται από το δίκτυο και το WiFi απενεργοποιείται.



Google Play Store για τις συσκευές με λειτουργικό σύστημα Android



Ο τηλεχειρισμός ακυρώνεται όταν ανοίξετε την πόρτα.
Ο τηλεχειρισμός ακυρώνεται όταν γυρίσετε το κουμπί προγράμματος.
Εάν το εικονίδιο WiFi είναι συνεχώς αναμμένο, αυτό σημαίνει ότι είναι ενεργό και συνδεδεμένο στο δίκτυο.
Αν το εικονίδιο WiFi αναβοσβήνει συνεχώς, αυτό σημαίνει ότι είναι ενεργό και προσπαθεί να συνδεθεί στο δίκτυο.
Δεν μπορείτε να συνδεθείτε στο προϊόν, εκτός εάν είναι συνεχώς αναμμένο.
Η σύνδεση με το προϊόν επιτρέπεται εάν το εικονίδιο του τηλεχειρισμού είναι ενεργό και το εικονίδιο WiFi είναι συνεχώς αναμμένο.

Λήψη της εφαρμογής HomeWhiz

Μπορείτε να λάβετε την εφαρμογή HomeWhiz από τα καταστήματα εφαρμογών της συσκευής σας. Μπορείτε να χρησιμοποιήσετε τους παρακάτω κωδικούς QR για ταχύτερη πρόσβαση στις εφαρμογές.



Apple App Store για τις συσκευές με λειτουργικό σύστημα iOS

7 Συντήρηση και καθαρισμός



Διαβάστε πρώτα την ενότητα "Οδηγίες ασφαλείας"!

7.1 Φίλτρα χνουδιού (εσωτερικό και εξωτερικό φίλτρο) / Καθαρισμός της εσωτερικής επιφάνειας της πόρτας φόρτωσης

Οι ίνες και το χνούδι που διαχωρίζονται από τα ρούχα κατά τη διαδικασία στεγνώματος συλλέγονται από το φίλτρο χνουδιού.



Μετά από κάθε κύκλο στεγνώματος, καθαρίστε το φίλτρο χνουδιού και την εσωτερική επιφάνεια της πόρτας φόρτωσης.

ΕΠΙΣΗΜΑΝΣΗ

Το στεγνωτήριό σας έχει 2 φίλτρα χνουδιού, τοποθετημένα το ένα μέσα στο άλλο. Μη χρησιμοποιείτε τη συσκευή χωρίς τα φίλτρα χνουδιού.

Για να καθαρίσετε το φίλτρο χνουδιού:

- Ανοίξτε την πόρτα φόρτωσης.
- Κρατήστε το πρώτο τμήμα (εσωτερικό φίλτρο) του φίλτρου χνουδιού που αποτελείται από δύο τμήματα και αφαιρέστε το τραβώντας το προς τα πάνω.

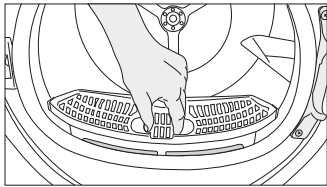

- Αφαιρέστε το δεύτερο τμήμα (εξωτερικό φίλτρο) τραβώντας το προς τα πάνω.

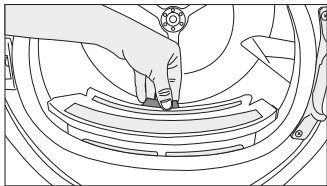

Βεβαιωθείτε ότι το χνούδι, οι ίνες και οι σβόλοι βαμβακιού δεν πέφτουν στην υποδοχή όπου εγκαθίστανται τα φίλτρα.

- Ανοίξτε και τα δύο φίλτρα χνουδιού (εξωτερικό και εσωτερικό) και αφαιρέστε το χνούδι με τα χέρια σας ή χρησιμοποιώντας τη βούρτσα στον εκτροπέα αέρα. Μπορείτε να καθαρίσετε τις ίνες από τα φίλτρα χρησιμοποιώντας ηλεκτρική σκούπα.

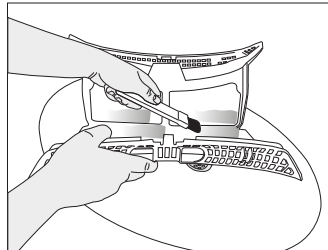
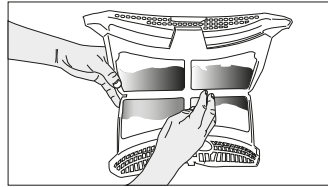
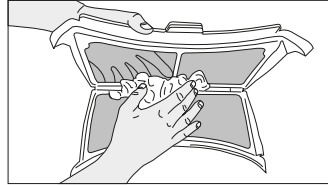

- Καθαρίστε και τα δύο φίλτρα σε τρεχούμενο νερό σε κατεύθυνση αντίστροφη από τη συσσώρευση χνουδιού ή με μια μαλακή βούρτσα. Στεγνώστε το φίλτρο πριν το επανατοποθετήσετε.

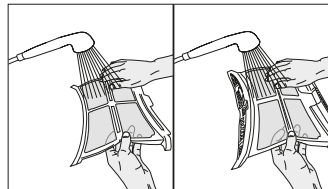

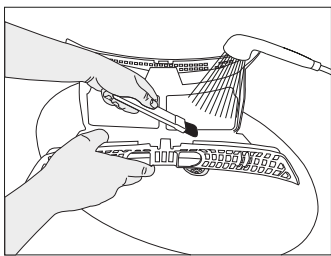

- Εισάγετε τα φίλτρα χυιδιού το ένα στο άλλο και τοποθετήστε τα πάλι στη θέση τους.

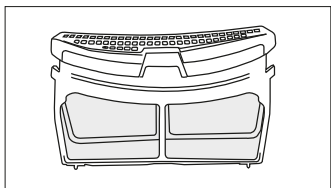

- Καθαρίστε την εσωτερική επιφάνεια της πόρτας φόρτωσης και το λάστιχο στεγανοποίησης χρησιμοποιώντας ένα μαλακό, ελαφρά υγρό πανί ή τη βούρτσα που υπάρχει στον εκτροπέα αέρα.

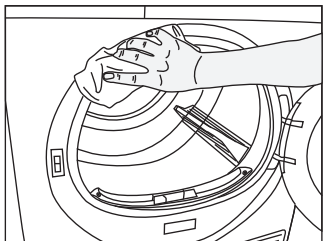
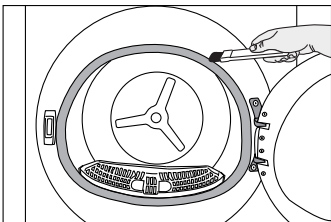
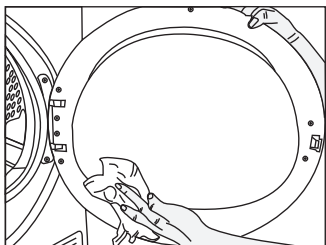

7.2 Καθαρισμός του αισθητήρα

Το στεγνωτήριο διαθέτει αισθητήρες υγρασίας για να ανιχνεύει αν είναι στεγνά τα ρούχα.

Για να καθαρίσετε τους αισθητήρες:

Ανοίξτε την πόρτα φόρτωσης του στεγνωτηρίου.

Αν η συσκευή βρίσκεται σε υψηλή θερμοκρασία λόγω διαδικασίας στεγνώματος, περιμένετε πρώτα να κρυώσει.

Καθαρίστε τις μεταλλικές επιφάνειες του αισθητήρα με ένα μαλακό πανί το οποίο έχετε υγράνει ελαφρά με ξύδι, και κατόπιν στεγνώστε τις.



Καθαρίζετε τις μεταλλικές επιφάνειες του αισθητήρα 4 φορές το χρόνο.
Μη χρησιμοποιείτε μεταλλικά εργαλεία για να καθαρίσετε τις μεταλλικές επιφάνειες των αισθητήρων.



Λόγω του κινδύνου φωτιάς και έκρηξης, μη χρησιμοποιείτε διαλύτες, καθαριστικά ή παρόμοια μέσα για να καθαρίζετε τους αισθητήρες.

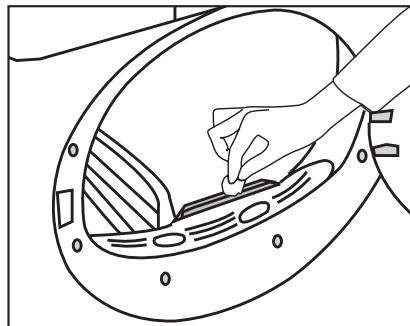

7.3 Εκκένωση του δοχείου νερού

Κατά το στέγνωμα, η υγρασία αφαιρείται από τα ρούχα και συμπυκνώνεται, και το νερό που προκύπτει συλλέγεται στο δοχείο νερού. Αδειάζετε το δοχείο νερού μετά από κάθε κύκλο στεγνώματος.



Το νερό από τη συμπύκνωση δεν είναι πόσιμο!
Μην αφαιρέσετε το δοχείο νερού κατά τη διάρκεια εκτέλεσης ενός προγράμματος!

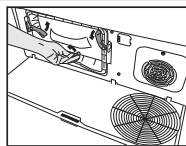

Μετακινήστε τους σύρτες για να ανοίξετε το κάλυμμα εκτροπέα αέρα.

Αν δεν αδειάζετε το δοχείο νερού, στους επόμενους κύκλους στεγνώματος η συσκευή θα σταματήσει να λειτουργεί, επειδή το δοχείο νερού γεμίζει, και ταυτόχρονα θα αναβοσβήνει προειδοποιητικό εικονίδιο Δοχείου νερού. Σε αυτή την περίπτωση, αδειάστε το δοχείο νερού και πατήστε το κουμπί Έναρξης / Αναμονής για να συνεχιστεί η διαδικασία στεγνώματος.

Για να αδειάσετε το δοχείο νερού:

Τραβήξτε το δοχείο νερού προσεκτικά έξω από το συρτάρι του.

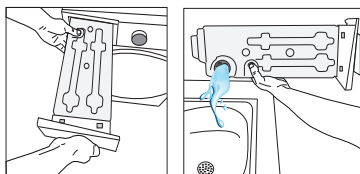

Αν υπάρχει συσσώρευση χνουδιού στο χωνί του δοχείου νερού, αφαιρέστε το πλένοντάς το σε τρεχούμενο νερό.

Τοποθετήστε το δοχείο νερού πάλι στη θέση του.



Αν χρησιμοποιείτε τον προαιρετικό εξοπλισμό απευθείας αποστράγγισης, δεν απαιτείται η εκκένωση του δοχείου νερού.

7.4 Καθαρισμός του συμπυκνωτή

Οι ίνες και το χνούδι που δεν κατακρατούνται από το φίλτρο χνουδιού συσσωρεύονται πάνω στη μεταλλική επιφάνεια του συμπυκνωτή πίσω από τον εκτροπέα αέρα. Αυτά τα χνούδια πρέπει να καθαρίζονται τακτικά.

Αν αναβοσβήνει το εικονίδιο καθαρισμού συμπυκνωτή, ελέγξτε τη μεταλλική επιφάνεια. Αν υπάρχει χνούδι, καθαρίστε το. Πρέπει να ελέγχεται τουλάχιστον κάθε 6 μήνες.

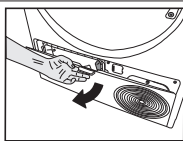

Ανοίξτε την προστατευτική πλάκα δαπέδου τραβώντας το κουμπί της.

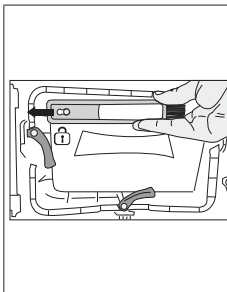

Τραβήξτε τη βούρτσα προς τα αριστερά για να την αφαιρέσετε. Μπορείτε να χρησιμοποιείτε τη βούρτσα καθαρισμού για να καθαρίζετε το φίλτρο, τη μεταλλική επιφάνεια συμπύκνωσης και το χνούδι που συσσωρεύεται πάνω στην πόρτα φόρτωσης.



Η βούρτσα καθαρισμού βρίσκεται μέσα στη σακούλα εντύπων της συσκευής. Πάρτε τη βούρτσα από τη σακούλα εντύπων και τοποθετήστε την στη θέση της πάνω στο εκτροπέα αέρα για φύλαξή της.

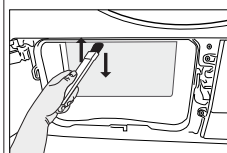
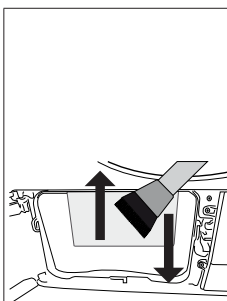

Καθαρίστε το χνούδι από τη μεταλλική επιφάνεια του συμπυκνωτή χρησιμοποιώντας ένα ελαφρά υγρό πανί ή τη βούρτσα στον εκτροπέα αέρα, χρησιμοποιώντας κατεύθυνση κίνησης πάνω - κάτω. Μην καθαρίζετε σε κατεύθυνση αριστερά - δεξιά επειδή έτσι θα προκληθεί ζημιά στις μεταλλικές πλάκες του συμπυκνωτή. Μπορείτε για τον καθαρισμό να χρησιμοποιείτε ηλεκτρική σκούπα με βούρτσα. Αν η ηλεκτρική σκούπα δεν διαθέτει βούρτσα, δεν συνιστάται για τον καθαρισμό του συμπυκνωτή.

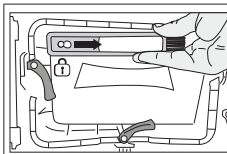

Μετά τον καθαρισμό του φίλτρου, της πόρτας και του συμπυκνωτή, ασφαλίστε τη βούρτσα στη θέση της σύροντάς την προς τα δεξιά.



ΕΠΙΣΗΜΑΝΣΗ Μη χρησιμοποιείτε υλικά που χαράζουν ή σύρμα καθαρισμού για να καθαρίζετε το τμήμα.

i Μπορείτε να πραγματοποιήσετε τον καθαρισμό και με το χέρι, εφόσον φοράτε προστατευτικά γάντια. Μην επιχειρήσετε καθαρισμό με γυμνά χέρια. Τα πτερύγια του συμπυκνωτή μπορεί να βλάψουν τα χέρια σας. Ο καθαρισμός σε κατεύθυνση από αριστερά προς τα δεξιά μπορεί να προξενήσει ζημιά στα πτερύγια του συμπυκνωτή. Αυτό μπορεί να προκαλέσει προβλήματα στο στέγνωμα.

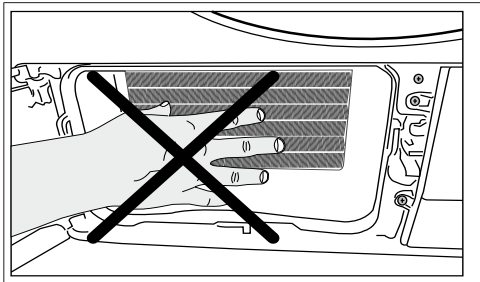

i Όταν αφαιρεθεί το κάλυμμα του εκτροπέα αέρα, είναι φυσιολογικό να υπάρχει νερό στο πλαστικό τμήμα μπροστά από τον συμπυκνωτή.



8 Αντιμετώπιση προβλημάτων

Η διαδικασία στεγνώματος διαρκεί πολύ χρόνο.

Οι πόροι του φίλτρου χνουδιού (εσωτερικού και εξωτερικού φίλτρου) ίσως είναι φραγμένοι. >>>

Πλύνετε τα φίλτρα χνουδιού με χλιαρό νερό και στεγνώστε τα.

Η μπροστινή πλευρά του συμπυκνωτή ίσως έχει φράξει. >>> Καθαρίστε τη μπροστινή πλευρά του συμπυκνωτή.

Ίσως είναι φραγμένες οι σχάρες αερισμού στο μπροστινό μέρος τη συσκευής. >>> Αφαιρέστε οποιοδήποτε αντικείμενο μπροστά από τις σχάρες αερισμού που εμποδίζει τη διέλευση του αέρα.

Ίσως ο αερισμός είναι ανεπαρκής επειδή η συσκευή έχει εγκατασταθεί σε πολύ μικρό χώρο. >>>

Ανοίξτε την πόρτα ή τα παράθυρα για να εμποδίσετε την μεγάλη άνοδο της θερμοκρασίας.

Αν υπάρχει αισθητήρας υγρασίας.

Ίσως έχουν συσσωρευτεί αποθέσεις αλάτων ασβεστίου στον αισθητήρα υγρασίας. >>> Καθαρίστε τον αισθητήρα υγρασίας.

Ίσως φορτώσατε υπερβολική ποσότητα ρούχων. >>> Μη φορτώνετε υπερβολικά το στεγνωτήριο.

Ίσως δεν ήταν επαρκές το στύψιμο των ρούχων. >>> Πραγματοποιήστε στύψιμο σε μεγαλύτερο αριθμό στροφών στο πλυντήριο.

Τα ρούχα βγαίνουν υγρά μετά τη διαδικασία στεγνώματος.

Ίσως χρησιμοποιήθηκε πρόγραμμα που δεν ήταν κατάλληλο για τον τύπο των ρούχων.>>> Ελέγξτε τις ετικέτες φροντίδας των ρούχων και επιλέξτε πρόγραμμα κατάλληλο για τον τύπο των ρούχων ή χρησιμοποιήστε επιπλέον προγράμματα στεγνώματος βάσει χρόνου.

Οι πόροι του φίλτρου χνουδιού (εσωτερικού και εξωτερικού φίλτρου) ίσως είναι φραγμένοι. >>>

Πλύνετε τα φίλτρα με χλιαρό νερό και στεγνώστε τα.

Η μπροστινή πλευρά του συμπυκνωτή ίσως έχει φράξει. >>> Καθαρίστε τη μπροστινή πλευρά του συμπυκνωτή.

Ίσως φορτώσατε υπερβολική ποσότητα ρούχων. >>> Μη φορτώνετε υπερβολικά το στεγνωτήριο.

Ίσως δεν ήταν επαρκές το στύψιμο των ρούχων. >>> Πραγματοποιήστε στύψιμο σε μεγαλύτερο αριθμό στροφών στο πλυντήριο.

Το στεγνωτήριο δεν ενεργοποιείται ή δεν ξεκινά το πρόγραμμα. Το στεγνωτήριο δεν λειτουργεί μετά τη διαμόρφωσή του.

Ίσως δεν έχει συνδεθεί το φιν ρευματοληψίας. >>> Βεβαιωθείτε ότι το καλώδιο ρεύματος έχει συνδεθεί στην πρίζα.

Η πόρτα φόρτωσης μπορεί να είναι ανοικτή. >>> Βεβαιωθείτε ότι η πόρτα φόρτωσης έχει κλείσει σωστά.

Ίσως δεν έχει επιλεγεί πρόγραμμα ή δεν έχει πατηθεί το κουμπί Έναρξη / Παύση. >>> Ελέγξτε ότι έχει ρυθμιστεί το πρόγραμμα και η συσκευή δεν είναι σε κατάσταση παύσης.

Ίσως έχει ενεργοποιηθεί το κλειδωμα για παιδιά. >>> Απενεργοποιήστε το κλειδωμα για παιδιά.

Το πρόγραμμα τερματίστηκε πρόωρα χωρίς λόγο.

Ίσως δεν έκλεισε τελείως η πόρτα φόρτωσης. >>> Βεβαιωθείτε ότι η πόρτα φόρτωσης έχει κλείσει σωστά.

Ίσως υπάρχει διακοπή ρεύματος. >>> Πιέστε το κουμπί Έναρξης / Παύσης / Ακύρωσης για να ξεκινήσει το πρόγραμμα.

Ίσως έχει γεμίσει το δοχείο νερού. >>> Αδειάστε το δοχείο νερού.

Τα ρούχα έχουν "μαζέψει", σκληρύνει ή υποστεί ζημιά.

Ίσως χρησιμοποιήθηκε πρόγραμμα που δεν ήταν κατάλληλο για τον τύπο των ρούχων. >>> Ελέγξτε τις ετικέτες φροντίδας πάνω στα ρούχα και επιλέξτε πρόγραμμα κατάλληλο για τα ρούχα.

Στάζει νερό από την πόρτα φόρτωσης.

Ίσως έχουν συσσωρευτεί ίνες στις εσωτερικές επιφάνειες της πόρτας φόρτωσης και στη στεγανοποίηση της πόρτας φόρτωσης. >>> Καθαρίστε τις εσωτερικές επιφάνειες της πόρτας φόρτωσης και τις επιφάνειες της στεγανοποίησης της πόρτας φόρτωσης.

<p>Η πόρτα φόρτωσης ανοίγει μόνη της.</p>
<p>Ίσως δεν έκλεισε τελείως η πόρτα φόρτωσης. >>> Σπρώξτε την πόρτα φόρτωσης έως ότου την ακούσετε να κλείνει.</p>
<p>Είναι αναμμένο/ αναβοσβήνει το προειδοποιητικό σύμβολο Δοχείο νερού.</p>
<p>Ίσως έχει γεμίσει το δοχείο νερού. >>> Αδειάστε το δοχείο νερού. Ίσως έχει κλείσει ο εύκαμπτος σωλήνας εξόδου νερού. >>> Αν η συσκευή είναι συνδεδεμένη απ' ευθείας στην αποχέτευση, ελέγξτε τον εύκαμπτο σωλήνα εξόδου νερού.</p>
<p>Δεν ανάβει ο φωτισμός στο εσωτερικό του στεγνωτηρίου. (Σε μοντέλα με λάμπα)</p>
<p>Ίσως να μην έχει ενεργοποιηθεί το στεγνωτήριο με χρήση του κουμπιού On/Off. >>> Ελέγξτε ότι το στεγνωτήριο έχει ενεργοποιηθεί. Ίσως έχει βλάβη ο λαμπτήρας. >>> Επικοινωνήστε με το Εξουσιοδοτημένο σέρβις για να αντικαταστήσει το λαμπτήρα.</p>
<p>Αναμμένο εικονίδιο ή λυχνία αποτροπής τσαλακώματος.</p>
<p>Μπορεί να είναι ενεργοποιημένη η λειτουργία Λιγότερο τσαλάκωμα που εμποδίζει το τσαλάκωμα των ρούχων μέσα στο στεγνωτήριο. >>> Απενεργοποιήστε το στεγνωτήριο και αφαιρέστε τα ρούχα.</p>
<p>Το εικονίδιο καθαρισμού φίλτρων χνουδιού είναι αναμμένο.</p>
<p>Το φίλτρο χνουδιού (εσωτερικό και εξωτερικό φίλτρο) ίσως είναι ακάθαρμο. >>> Πλύνετε τα φίλτρα με χλιαρό νερό και στεγνώστε τα. Ίσως έχει σχηματιστεί πάνω στους πόρους του φίλτρου χνουδιού μια στρώση που προκαλεί έμφραξη. >>> Πλύνετε τα φίλτρα με χλιαρό νερό και στεγνώστε τα. Ίσως έχει σχηματιστεί πάνω στους πόρους των φίλτρων χνουδιού (εσωτερικού και εξωτερικού φίλτρου) μια στρώση που προκαλεί έμφραξη. <<Πλύνετε τα φίλτρα με χλιαρό νερό και στεγνώστε τα>> Ίσως δεν έχουν τοποθετηθεί φίλτρα χνουδιού. >>> Εισάγετε στις θέσεις τους το εσωτερικό και το εξωτερικό φίλτρο. Ίσως δεν έχει τοποθετηθεί στο πλαστικό τμήμα ύφασμα φίλτρου προστασίας του περιβάλλοντος και το μπροστινό τμήμα του συμπυκνωτή ίσως έχει φράξει.>>>Εγκαταστήστε το φίλτρο προστασίας του περιβάλλοντος στο πλαστικό τμήμα και τοποθετήστε το πάνω στο περίβλημα φίλτρου. Ίσως δεν έχει αντικατασταθεί το φίλτρο προστασίας του περιβάλλοντος παρόλο που έχει ανάψει το προειδοποιητικό σύμβολο. "Επανατοποθετήστε το φίλτρο.</p>
<p>Ακούγεται μια ηχητική ειδοποίηση από τη συσκευή</p>
<p>Ίσως δεν έχουν τοποθετηθεί φίλτρα χνουδιού. >>> Εισάγετε στις θέσεις τους το εσωτερικό και το εξωτερικό φίλτρο. Ίσως δεν έχουν εγκατασταθεί τα φίλτρα της συσκευής.>>> Εγκαταστήστε τα φίλτρα χνουδιού (εσωτερικό και εξωτερικό) ή το φίλτρο προστασίας του περιβάλλοντος στο περίβλημά τους.</p>
<p>Αναβοσβήνει το προειδοποιητικό εικονίδιο συμπυκνωτή.</p>
<p>Η μπροστινή πλευρά του συμπυκνωτή ίσως έχει φράξει με χνούδι. >>> Καθαρίστε τη μπροστινή πλευρά του συμπυκνωτή. Ίσως δεν έχουν τοποθετηθεί φίλτρα χνουδιού. >>> Εισάγετε στις θέσεις τους το εσωτερικό και το εξωτερικό φίλτρο.</p>
<p>Ανάβει ο φωτισμός στο εσωτερικό του στεγνωτηρίου. (Σε μοντέλα με λάμπα)</p>
<p>Αν το στεγνωτήριο έχει συνδεθεί στην πρίζα, έχει πατηθεί το κουμπί On/Off και η πόρτα είναι ανοικτή, το φως ανάβει. >>> Αποσυνδέστε το στεγνωτήριο από την πρίζα ή θέστε το κουμπί On/Off στη θέση απενεργοποίησης.</p>
<p>Το εικονίδιο Wi-Fi αναβοσβήνει συνεχώς. (για μοντέλα που διαθέτουν λειτουργία HomeWhiz)</p>
<p>>>> Ίσως η συσκευή δεν έχει συνδεθεί στο ασύρματο δίκτυο. Ακολουθήστε τις οδηγίες σύνδεσης στο δίκτυο. Ίσως υπάρχει βλάβη της συσκευής που χρησιμοποιείται για σύνδεση στο δίκτυο. Ελέγξτε την. Ίσως το προϊόν δεν συνδέεται στο δίκτυο λόγω απόστασης.</p>

Αν δείτε στην οθόνη το μήνυμα "F L t", ακολουθήστε τα βήματα που περιγράφονται παρακάτω.

Ίσως τα φίλτρα είναι ακάθαρτα. Καθαρίστε το εσωτερικό και το εξωτερικό φίλτρο ή αντικαταστήστε το φίλτρο προστασίας του περιβάλλοντος.

Αν χρησιμοποιείτε διπλό φίλτρο, ως εσωτερικό και εξωτερικό φίλτρο, στην περιοχή καλύμματος, βεβαιωθείτε ότι έχουν εγκατασταθεί και τα δύο φίλτρα.

Αν χρησιμοποιείτε το φίλτρο προστασίας του περιβάλλοντος, βεβαιωθείτε ότι το ύφασμα φίλτρου έχει εγκατασταθεί στο πλαστικό τμήμα. Εγκαταστήστε το ύφασμα φίλτρου στο πλαστικό τμήμα αν δεν έχει ήδη εγκατασταθεί.

Ίσως είναι ακάθαρτη η περιοχή μπροστά από τον συμπυκνωτή. Ανοίξτε και επιθεωρήστε την περιοχή της προστατευτικής πλάκας δαπέδου και βεβαιωθείτε ότι είναι καθαρή. Ανατρέξτε στην ενότητα Συντήρηση και καθαρισμός.



Αν το πρόβλημα επιμένει αφού ακολουθήσετε τις οδηγίες σε αυτή την ενότητα, απευθυνθείτε στο κατάστημα αγοράς ή σε Εξουσιοδοτημένο σέρβις. Σε καμία περίπτωση μην επιχειρήσετε να επιδιορθώσετε μόνοι σας το προϊόν.



Αν αντιμετωπίσετε κάποιο πρόβλημα με τη συσκευή σας, μπορείτε να ζητήσετε αντικατάσταση επικοινωνώντας με το πλησιέστερο εξουσιοδοτημένο σέρβις και αναφέροντας τον αριθμό μοντέλου της συσκευής.

ΔΕΛΤΙΟ ΠΡΟΪΟΝΤΟΣ

Σε συμμόρφωση με τον κατ' εξουσιοδότηση κανονισμό (ΕΕ) Αριθ.: 392/2012

Επωνυμία προμηθευτή ή εμπορικό σήμα		GRUNDIG
Όνομα μοντέλου		GTP610243W 7188288510
Διαβαθμισμένη χωρητικότητα (kg)		10.0
Τύπος στεγνωτήριου ρούχων	Με εξερισμό	-
	Συμπυκνωτής	•
Τάξη ενεργειακής απόδοσης ⁽¹⁾		A+++
Ετήσια κατανάλωση ενέργειας (kWh) ⁽²⁾		210,6
Τύπος ελέγχου	Αυτόματος	•
	Μη αυτόματος	-
Κατανάλωση ενέργειας του τυπικού προγράμματος για βαμβακερά με πλήρες φορτίο (kWh)		1,78
Κατανάλωση ενέργειας του τυπικού προγράμματος για βαμβακερά με μερικό φορτίο (kWh)		0,93
Κατανάλωση ενέργειας στην κατάσταση εκτός λειτουργίας του τυπικού προγράμματος για βαμβακερά με πλήρες φορτίο, P ₀ (W)		0,50
Κατανάλωση ενέργειας στην κατάσταση αναμονής του τυπικού προγράμματος για βαμβακερά με πλήρες φορτίο, P ₁ (W)		1,00
Η διάρκεια της κατάστασης αναμονής (λεπτά)		30
Τυπικό πρόγραμμα για βαμβακερά ⁽³⁾		•
Διάρκεια προγράμματος του τυπικού προγράμματος για βαμβακερά με πλήρες φορτίο, T ₉₀ (λεπτά)		220
Διάρκεια προγράμματος του τυπικού προγράμματος για βαμβακερά με μερικό φορτίο, T _{day1/2} (λεπτά)		125
Σταθμισμένη διάρκεια προγράμματος του τυπικού προγράμματος για βαμβακερά με πλήρες φορτίο και μερικό φορτίο (Tt)		166
Τάξη απόδοσης συμπίκνωσης ⁽⁴⁾		A
Μέση απόδοση συμπίκνωσης του πρότυπου προγράμματος βαμβακερών με πλήρες φορτίο, Cοτεγν.		91%
Μέση απόδοση συμπίκνωσης του πρότυπου προγράμματος βαμβακερών με μερικό φορτίο, Cοτεγν.1/2		91%
Σταθμισμένη απόδοση συμπίκνωσης του τυπικού προγράμματος για βαμβακερά με πλήρες φορτίο και μερικό φορτίο, Ct		91%
Στάθμη ηχητικής ισχύος του τυπικού προγράμματος για βαμβακερά με πλήρες φορτίο ⁽⁵⁾		63
Επιτοίχιζόμενο		-

• : Ναι - : Όχι

(1) Κλίμακα από A+++ (μέγιστη απόδοση) έως D (ελάχιστη απόδοση).

(2) Κατανάλωση ενέργειας βάσει 160 κύκλων στεγνωμάτος του τυπικού προγράμματος για βαμβακερά με πλήρες και μερικό φορτίο, και η κατανάλωση σε καταστάσεις λειτουργίας χαμηλής ισχύος.

Η πραγματική κατανάλωση ενέργειας ανά κύκλο θα εξαρτάται από το πως χρησιμοποιείται η συσκευή.

(3) Το "πρόγραμμα Στέγνωμα βαμβακερών για φύλαξη" χρησιμοποιούμενο με πλήρες και μερικό φορτίο είναι το τυπικό πρόγραμμα στεγνωμάτος στο οποίο αναφέρονται οι πληροφορίες στην ετικέτα και στο δελτίο προϊόντος, και αυτό το πρόγραμμα είναι κατάλληλο για στέγνωμα κανονικά υγρών βαμβακερών ρούχων και είναι το πιο αποδοτικό πρόγραμμα όσον αφορά την κατανάλωση ενέργειας για βαμβακερά.

(4) Κλίμακα από G (ελάχιστη απόδοση) έως A (μέγιστη απόδοση).

(5) Σταθμισμένη μέση τιμή —L_{WA} σε dB(A) ως προς 1 pW

