

# Γρήγορος οδηγός

## Λειτουργία του προϊόντος

**!** Διαβάστε πρώτα την ενότητα «Οδηγίες Ασφαλείας»!

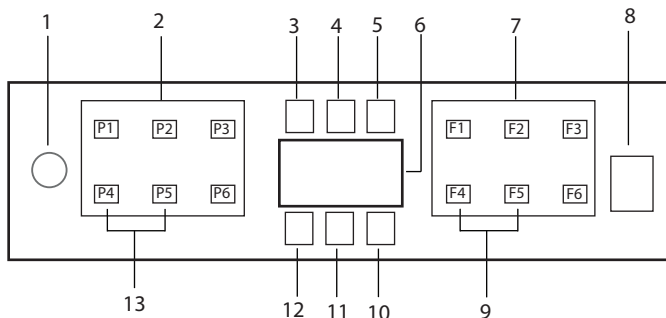

1. Κουμπί Ενεργοποίησης/ απενεργοποίησης (On/Off)
2. Κουμπί Επιλογής προγράμματος
3. Προειδοποιητική ένδειξη χαμηλού ειδικού αλατιού
4. Προειδοποιητική ένδειξη χαμηλού γυαλιστικού
5. Ενδείξεις παρακολούθησης προγράμματος
6. Οθόνη ενδείξεων
7. Κουμπί Επιλογής λειτουργίας
  - F1 Λειτουργία Hygiene Care
  - F2 Steam Shine Λειτουργία
  - F3 Λειτουργία DeepClean
  - F4 Λειτουργία Χρονικής καθυστέρησης
  - F5 Express Λειτουργία
  - F6 Λειτουργία Μισού φορτίου
8. Κουμπί Έναρξης / Παύσης / Ακύρωσης
9. Doormatic Λειτουργία
10. Ένδειξη Doormatic
11. (Δεν χρησιμοποιείται)
12. Ένδειξη Κλειδώματος προστασίας
13. Πλήκτρο Κλειδώματος προστασίας

## Πίνακας Δεδομένων Προγράμματος και Μέσες Τιμές Καταναλώσεων

Αρ. Προγράμματος	1	2	3	4	5	6
Όνομα προγράμματος	Auto	Ενταπική	Eco ***	GlassCare	QuickWash	Mini
Θερμοκρασία πλύσης	45 °C-65 °C	70 °C	50 °C	40 °C	60 °C	35 °C
Βαθμός λερώματος	Προσδιορίζει το βαθμό λερώματος των σκευών και καθορίζει αυτόματα τη θερμοκρασία και την ποσότητα του νερού πλύσιματος καθώς και το χρόνο πλύσιματος. Κατάλληλο για όλα τα είδη των σκευών.	Κατάλληλο για πολύ λερωμένα πιάτα, κατασάρλες και τηγάνια.	Κατάλληλο για πλύσιμο πιάτων με κανονικό βαθμό λερώματος. Είναι το πιο αποτελεσματικό πρόγραμμα από την άποψη της συνδυασμένης καταναλώσης ρεύματος και νερού. Αυτή χρησιμοποιείται για αξιολόγηση της συμμόρφωσης με την Οδηγία της ΕΕ περί οικολογικού σχεδιασμού.	Ειδικό πρόγραμμα για απαλό καθαρισμό των ευαίσθητων υαλοκίων.	Πρόγραμμα καθημερινού πλύσιματος στο οποίο τα μέτρια λερωμένα σκεύη που έχουν παραμείνει άπλυτα καθαρίζονται με τον ταχύτερο τρόπο.	Κατάλληλο για ελαφρά λερωμένα καθημερινά πιάτα που έχουν σκουπιστεί ή προ-καθαριστεί.
	Μέτρια έως Πολύ	Πολύ	Μέτρια	Λίγο	Μέτρια	Λίγο
Πρόπλυση στους	+	+	+	+	-	-
Πλύση στους	+	+	+	+	+	+
Στέγνωμα	+	+	+	+	+	-
Διάρκεια (σε λεπτά)	112-180	170	245	100	58	30
Νερό (λίτρα)	9,4-12,4	16,8	9,5	14,4	10,6	10,8
Κατανάλωση ισχύος (kWh)	0,90-1,45	1,51	0,94* / 0,965**	0,92	1,18	0,80

\* : EN 60436:2016 \*\* : EN 60436:2020 Οι τιμές καταναλώσης που εμφανίζονται στον πίνακα έχουν εξαχθεί σε τυποποιημένες συνθήκες. Οπότε μπορεί να υπάρξουν διαφορές σε πρακτικές συνθήκες. \*\*\* Πρόγραμμα αναφοράς για ινστιτούτα δοκιμών Οι δοκιμές σύμφωνα με το πρότυπο EN 50242 πρέπει να εκτελούνται με γέμιο το δοχείο του αλατιού του αποσκληρυντή νερού, γεμάτη θήκη υαλοκαθαριστή και με χρήση προγράμματος δοκιμής. Οι τιμές που αναφέρονται για διαφορετικά προγράμματα από το Eco 50°C είναι μόνο ενδεικτικές.







**Χωρητικότητα Φόρτωσης: 15**

# Γρήγορος οδηγός

## Ρύθμιση του συστήματος αποσκλήρυνσης νερού

Η απόδοση του πλυντηρίου πιάτων σας όσον αφορά το πλύσιμο, το ξέβγαλμα και το στέγνωμα, θα είναι βελτιωμένη όταν έχει ρυθμιστεί κατάλληλα το σύστημα αποσκλήρυνσης του νερού.







Για να ρυθμίσετε το σύστημα, πρώτα πληροφορηθείτε τη σκληρότητα του νερού στην περιοχή σας και μετά ρυθμίστε το σύστημα όπως υποδεικνύεται παρακάτω.

- Αφαιρέστε τη συσκευασία από τη δοκιμαστική ταινία.
  - Ανοίξτε τη βρύση και αφήστε το νερό να τρέξει για περίπου 1 λεπτό.
  - Βυθίστε τη δοκιμαστική ταινία στο νερό για 1 δευτερόλεπτο.
  - Βγάλτε την ταινία από το νερό και τινάξτε τη.
  - Περιμένετε 1 λεπτό.
  - Πραγματοποιήστε την απαραίτητη ρύθμιση σύμφωνα με τη δοκιμαστική ταινία.strip.
- Επίπεδο 0 
- Επίπεδο 1 
- Επίπεδο 2 
- Επίπεδο 3 
- Επίπεδο 4 
- Επίπεδο 5 

### Μετά τον προσδιορισμό της σκληρότητας του νερού:

1. Με την πόρτα της συσκευής κλειστή, αφού ενεργοποιήσετε τη συσκευή με το κουμπί Ενεργοποίησης/ απενεργοποίησης , εισέλθετε στο υπομενού πατώντας ταυτόχρονα για 3 δευτερόλεπτα το κουμπί Ενεργοποίησης/ απενεργοποίησης και το κουμπί προγράμματος P2.
2. Μετακινηθείτε στη θέση "r" στην οθόνη ενδείξεων πατώντας το κουμπί P2.
3. Ρυθμίστε το κατάλληλο επίπεδο επιλέγοντας μία από τις θέσεις "r: 1", "r: 2", "r: 3", "r: 4" ή "r: 5" με το κουμπί προγράμματος P3.
4. Βγείτε από το μενού ρυθμίσεων πατώντας το κουμπί Ενεργοποίησης/ απενεργοποίησης για 3 δευτερόλεπτα. Οι ρυθμίσεις σας θα αποθηκευτούν αυτόματα.

### Πίνακας ρύθμισης του επιπέδου σκληρότητας του νερού

Επίπεδο σκληρότητας	Αγγλικοί βαθμοί σκληρότητας νερού °dE	Γερμανικοί βαθμοί σκληρότητας νερού °dH	Γαλλικοί βαθμοί σκληρότητας νερού °dF	Ένδειξη επιπέδου σκληρότητας νερού
Επίπεδο 0 	0-5	0-4	0-8	Ρυθμίστε τον διακόπτη επιλογής για να θέσετε το επίπεδο σκληρότητας του νερού στη θέση 1. (r1)
Επίπεδο 1 	6-9	5-7	9-13	
Επίπεδο 2 	10-15	8-12	14-22	Γυρίστε τον διακόπτη Επιλογής για να θέσετε το επίπεδο σκληρότητας του νερού στη θέση 2. (r2)
Επίπεδο 3 	16-19	13-15	23-27	Ρυθμίστε τον διακόπτη Επιλογής για να θέσετε το επίπεδο σκληρότητας του νερού στη θέση 3. (r3)
Επίπεδο 4 	20-24	16-19	28-34	Ρυθμίστε τον διακόπτη Επιλογής για να θέσετε το επίπεδο σκληρότητας του νερού στη θέση 4. (r4)
Επίπεδο 5 	25-62	20-50	35-90	Ρυθμίστε τον διακόπτη Επιλογής για να θέσετε το επίπεδο σκληρότητας του νερού στη θέση 5. (r5)

Εκτελέστε και στο διακόπτη ρύθμισης αναγέννησης την ίδια ρύθμιση επιπέδου σκληρότητας που κάνατε και στον πίνακα ελέγχου. Παραδείγματος χάριν, εάν στον πίνακα ελέγχου το έχετε ρυθμίσει στο "3", θέστε και τον διακόπτη ρύθμισης αναγέννησης στο 3.

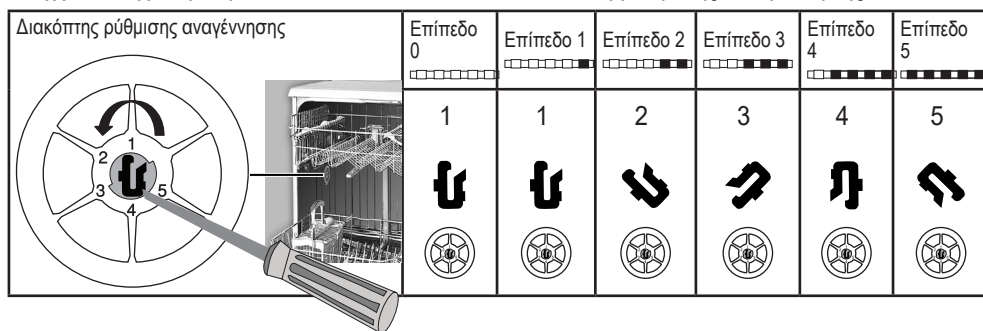

- Αν το επίπεδο σκληρότητας του νερού που χρησιμοποιείτε είναι πάνω από 50 °dH (γαλλικό πρότυπο σκληρότητας νερού) ή αν χρησιμοποιείτε νερό από γεώτρηση, τότε συνιστάται να χρησιμοποιείτε φίλτρο και συσκευές καθαρισμού του νερού.
  - Αν το επίπεδο σκληρότητας του νερού που χρησιμοποιείται είναι κάτω από 7 °dH, δεν χρειάζεται να χρησιμοποιείτε το ειδικό αλάτι στο πλυντήριο πιάτων σας. Σε αυτή την περίπτωση, η ενδεικτική λυχνία Ειδικού αλατιού στον πίνακα ελέγχου του πλυντηρίου πιάτων σας θα είναι μόνιμα αναμμένη.
  - Αν η σκληρότητα του νερού έχει οριστεί στο επίπεδο 1, η ενδεικτική λυχνία Ειδικού αλατιού θα είναι μόνιμα αναμμένη παρόλο που δεν χρειάζεται να χρησιμοποιείτε ειδικό αλάτι. Αν χρησιμοποιείτε ειδικό αλάτι υπό αυτές τις συνθήκες, το ειδικό αλάτι δεν θα καταναλώνεται και η λυχνία δεν θα ανάβει.
- i** Όταν μετακομίσετε, θα χρειαστεί να ρυθμίσετε πάλι το επίπεδο σκληρότητας του νερού του πλυντηρίου πιάτων σύμφωνα με τις παραπάνω πληροφορίες, ανάλογα με τη σκληρότητα του νερού στην τοποθεσία όπου έχετε μετακομίσει. Αν το επίπεδο σκληρότητας του νερού στη συσκευή σας έχει ήδη ρυθμιστεί, στη συσκευή σας θα εμφανίζεται η τελευταία ρύθμιση επιπέδου σκληρότητας.