

GRUNDIG

Built-in Oven

User Manual

Cuptor încorporabil

Manual de utilizare

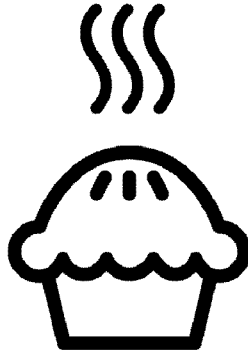

GEBM19400BCH

EN / RO

385.4404.98/R.AJ/15.12.2022/4-1

7757782990

Dear Customer,

Please read this manual before using the product.

Grundig thank you for choosing the product. We want your product, manufactured with high quality and technology, to offer you the best efficiency. To do this, carefully read this manual and any other documentation provided before using the product and keep it as a reference. If you give the product to someone else, give the manual with it. Follow the instructions, taking into account all the information and warnings stated in the user manual.

Heed all information and warnings in the user manual. This way, you will protect yourself and your product against the dangers that may occur.

Keep the user manual. If you give the product to someone else, give the manual with it. The user manual contains the following symbols:



Hazard that may result in death or injury.

NOTICE Hazard that may result in material damage to the product or its environment.



Hazard that may result in burns due to contact with hot surfaces.



Important information or useful usage tips.



Read the user manual.



Arçelik A.Ş.
Karaağaç caddesi No:2-6
34445 Söğütözü/İstanbul/TURKEY
Made in TURKEY

TABLE OF CONTENTS

1 Safety instructions 4

Purpose of usage.....	4
Child, vulnerable person and pet safety.....	4
Electrical safety.....	5
Transportation safety.....	7
Installation safety.....	7
Safety of use.....	7
Temperature warnings.....	8
Accessory use.....	8
Cooking safety.....	9
Maintenance and cleaning safety.....	9

2 Environmental Instructions 11

Waste regulation.....	11
Compliance with the WEEE Directive and Disposing of the Waste Product.....	11
Package information.....	11
Recommendations for energy saving.....	11

3 Your product 12

Product introduction.....	12
Product control panel introduction and usage	13
Oven control.....	13
Oven operating functions.....	15
Product accessories.....	17
Use of product accessories.....	18
Technical specifications.....	21

4 First use 22

First time setting.....	22
First cleaning.....	22

5 How to operate the oven 24

General information on oven usage.....	24
Operation of the oven control unit.....	24
Settings.....	29

6 General information about cooking 33

General warnings about cooking in the oven	33
Pastries and oven food.....	33
Meat, Fish and Poultry.....	36
Grill.....	37
Test foods.....	38

7 Maintenance and care 39

General cleaning information.....	39
Cleaning the accessories.....	40
Cleaning the control panel.....	40
Cleaning the inside of the oven (cooking area)	40
Easy Steam Cleaning.....	41
Cleaning the oven door.....	42
Removing the inner glass of the oven door.....	43
Cleaning the oven lamp.....	44

8 Troubleshooting 46

1 Safety instructions

- This section contains safety instructions that will help prevent any risks of personal injuries or material damage.
 - If the product is transferred to another person or used second hand, the operating manual, product labels, other relevant documents and accessories should be delivered with the product.
 - Our company shall not be held responsible for any damage that may occur as a result of failure to comply with these instructions.
 - Failure to comply with these instructions shall render any warranty void.
 - **▲** Always have the installation and repair work performed by the manufacturer, the authorized service or a person specified by the importer.
 - **▲** Use genuine spare parts and accessories only.
 - **▲** Do not attempt to repair or replace any part of the product unless it is clearly specified in the operating manual.
 - **▲** Do not perform technical modifications on the product.
- ▲ Purpose of usage**
- This product is designed for home use. It is not suitable for commercial use.
 - Do not use the product in gardens, balconies or other outdoor environments. The appliance is intended to be used in household and staff kitchen areas in shops, offices and other working environments.
 - **WARNING:** This product should be used for cooking purposes only. It should not be used for different purposes, such as heating the room.
 - The oven can be used to defrost, bake, fry and grill food.
 - This product; should not be used for heating, plate heating, hanging towels or clothes on the handle for drying.
- ▲ Child, vulnerable person and pet safety**
- This product can be used by children 8 years of age and

- older, and people who are underdeveloped in physical, sensory or mental skills, or lack of experience and knowledge, as long as they are supervised or trained about the safe use and hazards of the product.
- Children should not play with the product. Cleaning and user maintenance should not be performed by children unless there is someone overseeing them.
 - This product should not be used by people with limited physical, sensory or mental capacity (including children), unless they are kept under supervision or receive the necessary instructions.
 - Children should be supervised to ensure that they do not play with the product.
 - Electrical products are dangerous for children and pets. Children and pets must not play with, climb on, or enter the product.
 - Do not put objects that children may reach on the product.
 - **WARNING:** During use, the accessible surfaces of the

product are hot. Keep children away from the product.

- Keep the packaging materials out of the reach of children. There is a hazard of injury and suffocation.
- When the door is open, do not put any heavy objects on it or allow children to sit on it. You may cause the oven to tip over or damage the door hinges.
- **(Not all products are supplied with a plug, so if your product DOES have a plug)** For the safety of children, disconnect the power plug and make the product inoperable before disposing of the product.



Electrical safety

- Connect the product into a grounded outlet protected by a fuse that matches the current ratings indicated on the type label. Have the grounding installation made by a qualified electrician. Do not use the product without grounding in accordance with local / national regulations.
- The plug or the electrical connection of the product

should be in an easily accessible place (where it will not be affected by the flame of the stove). If this is not possible, there should be a mechanism (fuse, switch, switch, etc.) on the electrical installation to which the product is connected, in compliance with the electrical regulations and separating all poles from the network.

- The product must not be connected into the outlet during installation, repair, and transportation.
- Connect the product into an outlet that meets the voltage and frequency values specified on the type label.
- **(Not all products are supplied with a supply cord, so if your product DOES NOT have a supply cord)**
Use only the connecting cable specified in the "Technical specifications" section.
- Do not jam the power cord under and behind the product. Do not put a heavy object on the power cord. The power cord should not be bent, crushed, and come

into contact with any heat source.

- While the oven is operating, its back surface also gets hot. Power cords must not touch the back surface, connections may be damaged.
- Do not jam the electric cables into the oven door and pass them over hot surfaces. You may cause the oven to short circuit and catch fire as a result of the cable melting.
- Use original cable only. Do not use cut or damaged cables or extension leads.
- If the power cord is damaged, it must be replaced by a manufacturer, an authorized service or a person to be specified by the importer company in order to prevent possible dangers.
- **WARNING:** Before replacing the oven lamp, be sure to disconnect the product from the mains supply to avoid the risk of electric shock. Switch off the product or turn off the fuse from the fuse box.

(Not all products are supplied with a plug, so if your product DOES have a plug)

- Do not plug the product into an outlet that is loose, has come out of its socket, is broken, dirty, oily, with risk of water contact (for example, water that may leak from the counter).
- Never touch the plug with wet hands! To unplug, do not hold the cord, always hold the plug.
- Make sure that the product plug is securely plugged into the outlet to avoid arcing.

 Transportation safety

- Disconnect the product from the mains before transporting the product.
- The product is heavy, carry the product with at least two people.
- Do not use the door and / or handle to transport or move the product.
- Do not put other items on the product and carry the product upright.
- When you need to transport the product, wrap it with bubble wrap packaging material or thick cardboard

and tape it tightly. Secure the product tightly with tape to prevent the removable or moving parts of the product and the product from damage.

- Check the overall appearance of the product for any damage that may have occurred during transportation.

 Installation safety

- Before the product is installed, check the product for any damage. If the product is damaged, do not install it.
- Do not install the product near heat sources (radiators, stoves, etc.).
- Keep all ventilation ducts open around the product.
- To prevent overheating, the product should not be installed behind decorative doors.

 Safety of use

- Make sure that the product is turned off after each use.
- If you do not use the product for a long time, disconnect it or turn off the fuse from the fuse box.

- Do not operate defective or damaged product. If any, disconnect the electricity / gas connections of the product and call the authorized service.
- Do not use the product with the front door glass removed or broken.
- Do not climb on the product to reach anything or for any other reason.
- Do not use the product in situations that may affect your judgment, such as drug intake and / or alcohol use.
- Flammable objects kept in the cooking area may catch fire. Never store flammable objects in the cooking area.
- The oven handle is not a towel dryer. When using the product, do not hang towels, gloves or similar textiles.
- The hinges of the product door move and tighten when opening and closing the door. When opening / closing the door, do not hold the part with the hinges.



Temperature warnings

- **WARNING:** While the product is operating, exposed parts will be hot. Do

not touch the product and heating elements. Children under the age of 8 should not be brought close to the product without an adult.

- Do not place flammable / explosive materials near the product, as the edges will be hot while it is operating.
- As steam may be exhaled, keep away while opening the oven door. The steam may burn your hand, face and / or eyes.
- The product may be hot during use. Do not touch the hot compartments, the interior parts of the oven, the heating elements, etc.
- When placing food in the hot oven, removing the food, etc. always use heat resistant oven gloves.



Accessory use

- It is important that the wire grill and tray are placed properly on the wire shelves. For detailed information, refer to the section "Usage of accessories".
- Accessories can damage the door glass when closing the product door. Always push

the accessories to the end of the cooking area.

Cooking safety

- Be careful when using alcohol in your food. Alcohol evaporates at high temperatures and may catch fire when exposed to hot surfaces, causing a fire.
- Food waste, oil, etc. in the cooking area may catch fire. Before cooking, remove such coarse dirt.
- Food Poisoning Hazard: Do not keep food in the oven for more than an hour before and after cooking. Otherwise it may cause food poisoning or diseases.
- Do not heat closed tin cans and glass jars. Built up pressure may cause the jar to burst.
- Place the greaseproof paper in a cookware or on the oven accessory (tray, wire grill, etc.) with food and place it in the preheated oven. Remove any excessive pieces of greaseproof paper hanging from the accessory or container to avoid the risk of touching the oven heating elements. Never use

greaseproof paper at an oven temperature higher than the maximum use temperature specified on the greaseproof paper you are using. Never place greaseproof paper on the oven base.

- Do not place baking trays, plates or aluminum foil directly on the bottom of the oven. The accumulated heat can damage the base of the oven.
- Close the oven door during grilling. Hot surfaces may cause burns!
- Food not suitable for grilling carries a fire hazard. Grill only food that is suitable for heavy grill fire. Also, do not place the food too far in the back of the grill. This is the hottest area and fatty foods may catch fire.

Maintenance and cleaning safety

- Wait for the product to cool before cleaning the product. Hot surfaces may cause burns!
- Never wash the product by spraying or pouring water on it! There is an electric shock hazard!

- Do not clean the product with steam cleaners as this may cause electric shock.
- Do not use harsh abrasive cleaners, metal scrapers, wire wool or bleach materials to clean the oven front door glass / (if present) oven upper door glass. These materials can cause glass surfaces to be scratched and broken.
- Always keep the control panel clean and dry. A damp and dirty surface may cause problems in operating the functions.

2 Environmental Instructions

Waste regulation

Compliance with the WEEE Directive and Disposing of the Waste Product



This product complies with EU WEEE Directive (2012/19/EU). This product bears a classification symbol for waste electrical and electronic equipment (WEEE).

This product has been manufactured with high quality parts and materials which can be reused and are suitable for recycling. Do not dispose of the waste product with normal domestic and other wastes at the end of its service life. Take it to the collection center for the recycling of electrical and electronic equipment. Please consult your local authorities to learn about these collection centers.

Appropriate disposal of used appliance helps prevent potential negative consequences for the environment and human health.

Compliance with RoHS Directive:

The product you have purchased complies with EU RoHS Directive (2011/65/EU). It does not contain harmful and prohibited materials specified in the Directive.

Package information

- Packaging materials of the product are manufactured from recyclable materials in accordance with our National Environment Regulations. Do not dispose of the packaging materials together with the domestic or other

wastes. Take them to the packaging material collection points designated by the local authorities.

Recommendations for energy saving

Information on energy efficiency according to EU 66/2014 can be found on the product fiche given with the product. The following suggestions will help you use your product in an ecological and energy-efficient way:

- Defrost frozen food before cooking.
- In the oven, use dark or enamelled containers that transmit heat better.
- Turn off the product 5 to 10 minutes before the end time of cooking for prolonged cooking. Now you can save up to 20% electricity by using heat.
- If specified in the recipe or user manual, always preheat. Do not open the oven door frequently during cooking.
- Do not open the oven door when cooking in the "Eco fan heating" operating function. If the door is not opened, the internal temperature is optimized to save energy in the "Eco fan heating" operating function, and this temperature may differ from what is shown on the screen.
- Try to cook more than one dish at a time in the oven. You can cook at the same time by placing two cooking containers on the wire shelf. In addition, if you cook your meals one after the other, it will save energy because the oven will not lose its heat.

3 Your product

Product introduction

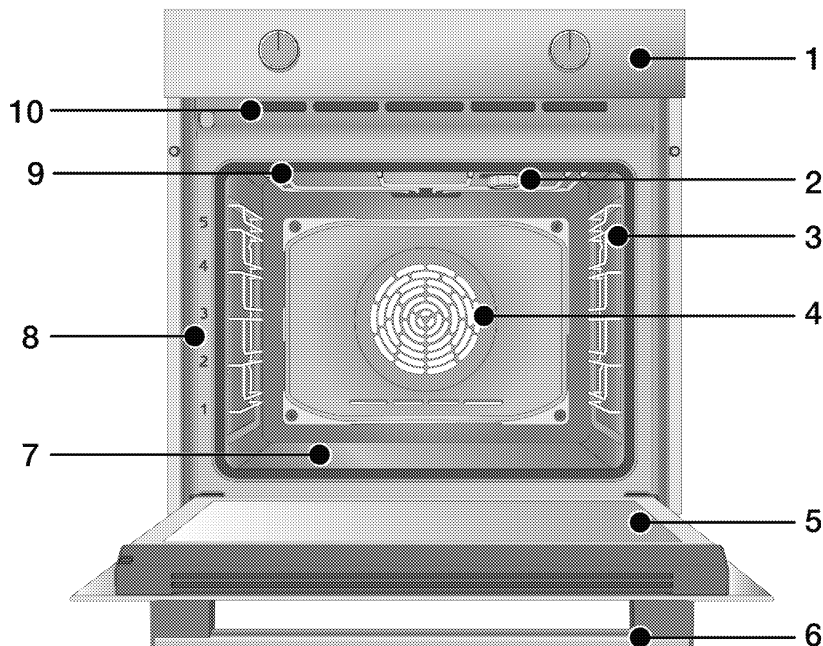

- 1 Control panel
- 2 Lamp*
- 3 Wire shelves**
- 4 Fan motor (behind steel plate)
- 5 Door
- 6 Handle
- 7 Bottom heater (bottom steel plate)
- 8 Shelf positions
- 9 Top heater
- 10 Ventilation holes

* It depends on the model. Your product may not have a lamp, or the type and location of the lamp may differ from the illustration.

** It depends on the model. Your product may be without wire shelves. In the illustration, wire shelves are shown as examples.

Product control panel introduction and usage

In this section, you can find the overview and basic uses of the product's control panel. There may be differences in images and some features depending on the type of product.

Oven control

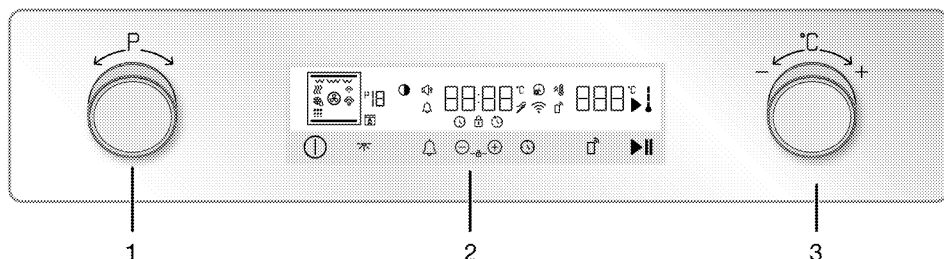

- 1 Function selection knob
- 2 Control unit
- 3 Temperature knob

If there are knob (s) controlling your product, these knob (s) may be recessed in the panel that come out when pressed in on some models. For settings to be made with these knobs, first push the relevant knob in and pull out the knob. After making your adjustment, press it in again and replace the knob.

Function selection knob

You can select the oven operating functions with the function selection knob. To select, turn on the oven by touching the Ⓜ key for about 2 seconds. Then, rotate the function selection knob to the right/left.

Temperature knob

You can select the temperature you want to cook with the temperature knob. To select, turn on the oven by touching the Ⓜ key for about 2 seconds. Then, rotate the temperature selection knob to the right/left.

Temperature indicator

You can understand the oven interior temperature from the inner temperature symbol on the display. The symbol

appears on the display when the cooking starts and each grades of the inner temperature symbol will be lit as inner temperature reaches to the set temperature.

Control unit

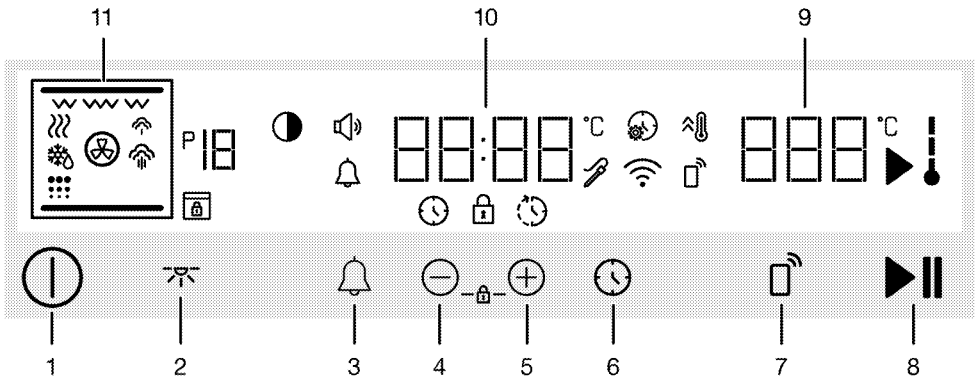

Keys:

- 1 On/Off key
- 2 Lamp key
- 3 Alarm key
- 4 Decrease and progress key
- 5 Increase and progress key
- 6 Time and settings key
- 7 Remote control key
- 8 Cooking start/stop key

Indicator fields:

- 9 Temperature indication field
- 10 Time/duration indicator field
- 11 Function display

Display symbols

- : Cooking time symbol
- : Cooking end time symbol*
- : Alarm symbol
- : Cooking symbol

: Oven inner temperature symbol

: Quick heating (booster) symbol

: Settings symbol

: Key lock symbol

: Volume symbol

: Brightness symbol

: Function number

: Defrost symbol

: Warm keeping symbol

: Remote control symbol

: Wireless network (wifi) symbol

: Low level steam symbol*

: High level steam symbol*

: Self cleaning (pyro) symbol*







: Door lock symbol*







: Meat probe symbol*

* It varies depending on the product model. It may not be available on your product.

Oven operating functions

On the function table; the operating functions you can use in your oven and the highest and lowest temperatures that can be set for these functions are shown. The order of the operating modes shown here may differ from the arrangement on your product.

Function symbol	Function description	Temperature range (°C)	Description and use
	Operating with fan	-	The oven is not heated. Only the fan (on the back wall) operates. Frozen food with granules is slowly defrosted at room temperature, cooked food is cooled. The time required to thaw a whole piece of meat is longer than the food with grains.
	Top and bottom heating	40 - 280	Food is heated from above and below at the same time. Suitable for cakes and stews in baking molds or cakes and pastries. Cooking is done with a single tray.
	Bottom heating	40 - 220	Only lower heating is on. It is suitable for foods that need browning on the bottom.
	Fan assisted bottom/top heating	40 - 280	The hot air heated by the upper and lower heaters is distributed equally and rapidly throughout the oven with the fan. Cooking is done with a single tray.
	Fan Heating	40 - 280	The hot air heated by the fan heater is distributed equally and rapidly throughout the oven with the fan. It is suitable for multi-tray cooking of your food at different shelf levels.
 ECO	Eco fan heating	160 - 220	In order to save energy, you can use this function instead of using "Fan Heating" in the range of 160-220 ° C. But; cooking time will be slightly longer. When this function is selected, "ECO" will appear on the display for the first 2 seconds. The recommended temperature value appears after 2 seconds.

Function symbol	Function description	Temperature range (°C)	Description and use
	Pizza function	40 - 280	The lower heater and fan heating work. It is suitable for cooking pizza.
	"3D" function	40 - 280	Upper heating, lower heating and fan heating work. All parts of the product are cooked equally and quickly. Cooking is done with a single tray.
	Low grill	40 - 280	The small grill on the oven ceiling works. It is suitable for grilling smaller amounts.
	Full grill	40 - 280	The large grill on the oven ceiling works. It is suitable for grilling in large amounts.
	Fan assisted full grill	40 - 280	The hot air heated by the large grill is quickly distributed into the oven with the fan. It is suitable for grilling in large amounts.
	Keeping warm	40 - 100	It is used to keep the food at a temperature ready for service for a long time.
	Easy steam cleaning	-	It varies depending on the product model. It may not be available on your product. This function allows the dirt inside the oven (which does not stay for a long time) to be softened and easily cleaned. See the cleaning section for easy steam cleaning.

Product accessories

There are various accessories in your product. In this section, the description of the accessories and the descriptions of the correct usage are available. Depending on the product model, the supplied accessory varies. All accessories described in the user guide may not be available in your product.

NOTICE : The trays in your product may be deformed by the effect of the temperature. This has no effect on the function. Deformation disappears when the tray cools down.

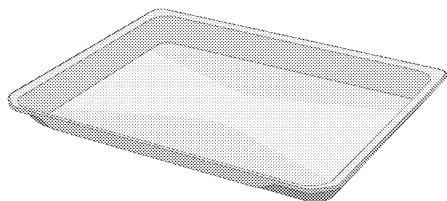

Standard tray

It is used for pastries, frozen foods and frying large pieces.

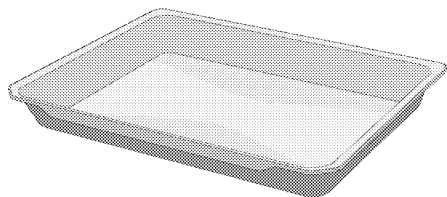

Deep tray

It is used for pastries, frying large pieces, juicy food or for the collection of flowing oils when grilling.

Models with wire shelves:

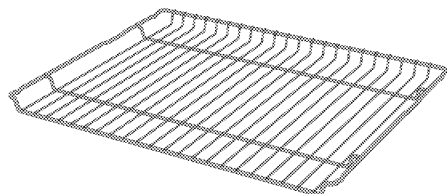

Models without wire shelves:

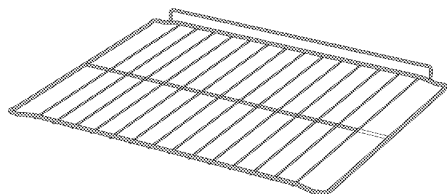

Wire grill

It is used for frying or placing the food to be baked, fried and stewed on the desired shelf.

Use of product accessories

Cooking shelves

There are 5 levels of shelf position in the cooking area. You can also see the order of the shelves in the numbers on the front frame of the oven.

Models with wire shelves

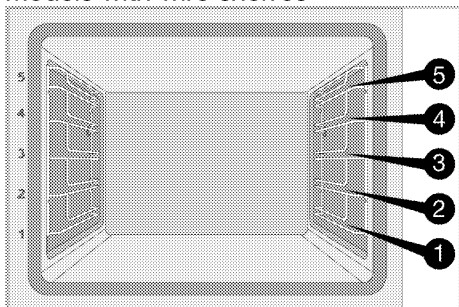

Models without wire shelves

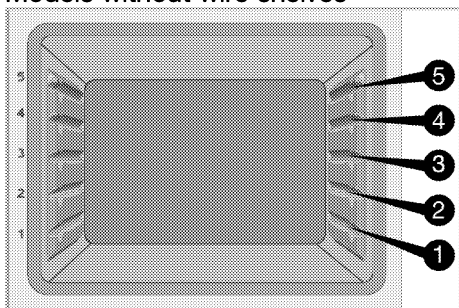

Placing the wire grill on the cooking shelves

Models with wire shelves:

It is crucial to place the wire grill on the wire side shelves properly. While placing the wire grill on the desired shelf, the open section must be on the front. For better cooking, the wire grill must be secured with the stopper on the wire shelf. It must not pass over the stopper to contact with the rear wall of the oven.

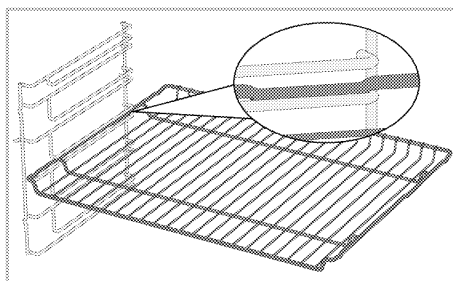

Models without wire shelves:

It is crucial to place the wire grill on the side shelves properly. The wire grill has one direction when placing it on the shelf. While placing the wire grill on the desired shelf, the open section must be on the front.

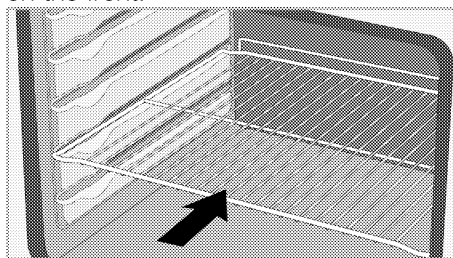

Placing the tray on the cooking shelves

Models with wire shelves:

It is also crucial to place the trays on the wire side shelves properly.

While placing the tray on the desired shelf, its side designed for holding must be on the front.

For better cooking, the tray must be secured with the stopper on the wire shelf. It must not pass over the stopper to contact with the rear wall of the oven.

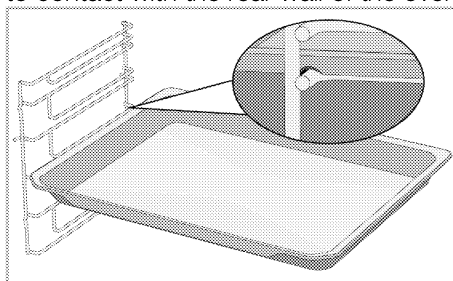

Models without wire shelves:

It is also crucial to place the trays on the side shelves properly. The tray has one direction when placing it on the shelf. While placing the tray on the desired shelf, its side designed for holding must be on the front.

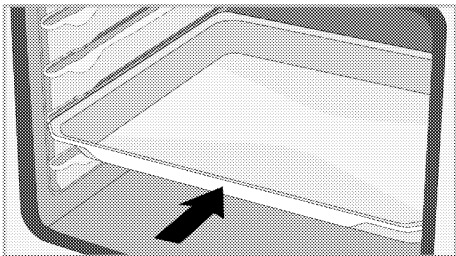

Stopper function of the wire grill

There is a stopper function to prevent the wire grill from tipping out of the wire shelf. With this function, you can easily and safely take out your food. While removing the wire grill, you can pull it forward until it reaches the stopper. You must pass over the stopper to remove it completely.

Models with wire shelves

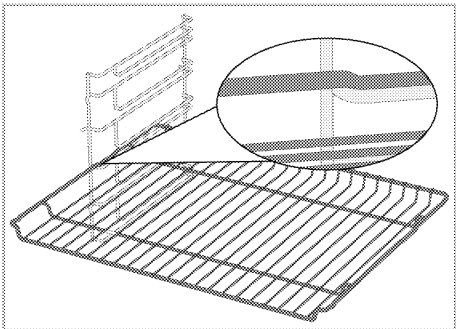

Models without wire shelves

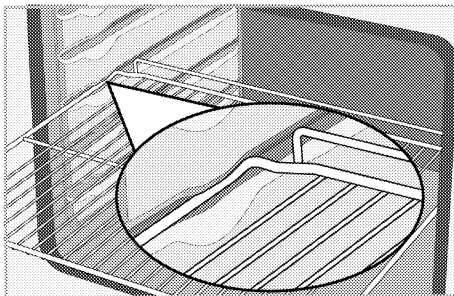

Stopper function of the wire grill tray - Models with wire shelves

There is also a stopper function to prevent the tray from tipping out of the wire shelf. While removing the tray, release it from the rear lock and pull it towards yourself until it reaches the stopper. You must pass over the stopper to remove it completely.

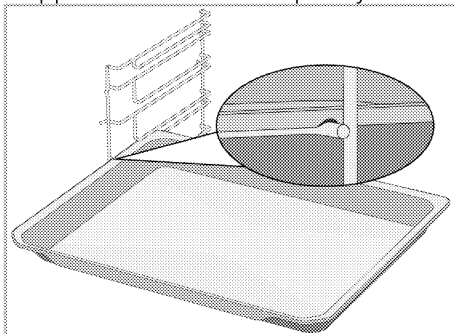

**Proper placement of the wire grill and tray on the telescopic rails-
Models with wire shelves and
telescopic rails**

Thanks to telescopic rails, trays or the wire grill can be easily installed and removed. When using trays and wire grills with the telescopic rail, care should be taken that the pins, on the front and back of the telescopic rails, rest against the edges of the grill and the tray (shown in the figure).

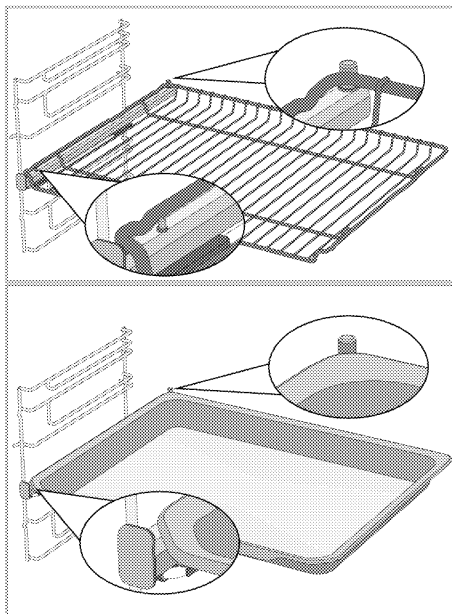



Technical specifications

General specifications

Product external dimensions (height/width/depth)	595 mm/594 mm/567 mm
Oven installation dimensions (height/width/depth)	590 or 600 mm/560 mm/min. 550 mm
Voltage / frequency	220-240 V ~ 50 Hz
Cable type and cross section used / suitable for use in the product	min. H05VV-FG 3 x 1,5 mm ²
Total power consumption	3,3 kW
Oven type	Multifunction oven

Basics: Information on the energy label of electrical ovens is given in accordance with the EN 60350-1 / IEC 60350-1 standard. Those values are determined under standard load with bottom-top heater or fan assisted heating (if any) functions.

Energy efficiency class is determined in accordance with the following prioritization depending on whether the relevant functions exist on the product or not: 1-Eco fan heating, 2-Fan Heating 3- Fan assisted low grill, 4-Top and bottom heating.





-  Technical specifications may be changed without prior notice to improve the quality of the product.
-  Figures in this manual are schematic and may not exactly match your product.
-  Values stated on the product labels or in the documentation accompanying it are obtained in laboratory conditions in accordance with relevant standards. Depending on operational and environmental conditions of the product, these values may vary.

4 First use

Before you start using your product, it is recommended to do the following in the following sections.

First time setting

i Always set the time of day before using your oven. If you do not set it, you cannot cook in some oven models.

1. When after the oven is energized for the first time, the time of day set for oven will appear on the display.
2. While your oven is turned off (when the time of day is displayed on the display), activate the settings menu by touching  key for about 3 seconds.
3. Touch  keys until  is displayed on the display
4. Touch  key to activate the hour field.
» Hour field and  symbol flashes on the display.



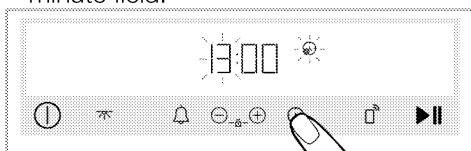

5. Set the hour by touching  key and ve touch  key again to activate the minute field.

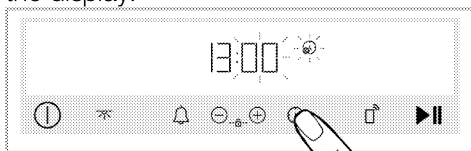

- » Minute field and  symbol flashes on the display.



6. Set the minute by touching  key. Confirm the time setting by touching  key.

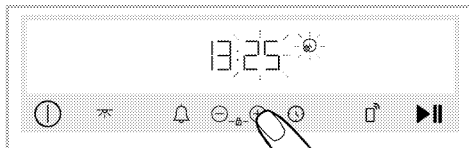

- » The time of day is set and the  symbol appears on the display always on.

i If the initial time is not set, clock will run starting from **12:00**. You can change the time of day setting later, as described in the "Settings" section.

i Time of the day settings are canceled in case of long-term power failure. It needs to be re-adjusted.

First cleaning

1. Remove all packaging materials.
2. Remove all accessories from the oven provided within the product.
3. Turn the product on for 30 minutes and then, turn it off. This way, residues and layers that may have remained in the oven during production are burned and cleaned.
4. When operating the product, select the highest temperature and the operating function that all the heaters in your product operate. See "Oven operating functions". You can learn how to operate the oven in the following section.
5. Wait for the oven to cool.
6. Wipe the surfaces of the product with a wet cloth or sponge and dry with a cloth.

Before using the accessories;

Clean the accessories you remove from the oven with detergent water and a soft cleaning sponge.

NOTICE The surface might get damaged by some detergents or cleaning materials. Do not use aggressive detergents, cleaning powders/creams or any sharp objects during cleaning.

NOTICE Smoke and smell may emit for a couple of hours during the initial operation. This is quite normal. Ensure that the room is well ventilated to remove the smoke and smell. Avoid directly inhaling the smoke and the smell that emits.

5 How to operate the oven

General information on oven usage

Cooling fan (It may not exist on your product.)



Your product has a cooling fan. The cooling fan is activated automatically when necessary and cools both the front of the product and the furniture. It is automatically deactivated when the cooling process is finished. Hot air comes out over the oven door. Do not cover these ventilation openings with anything. Otherwise, the oven may overheat.

The cooling fan continues to operate during oven operation or after the oven is turned off (approximately 20-30 minutes). If you cook by programming the oven timer, at the end of the cooking time, the cooling fan turns off with all functions. The cooling fan running time cannot be determined by the user. It turns on and off automatically. This is not an error.

Oven lighting

The oven lamp is turned on when the oven starts cooking. In some models, the lamp is on during cooking, while in some models it turns off after a certain time.

If the product door is opened while the oven is operating or in the closed position, the oven lamp turns on automatically.







If there is  key on the control panel: You can turn the lamp on and off at any time by touching the  key when the

oven lamp is turned on or off automatically, .

-  In some operating functions, the lamp does not light due to energy savings.

Operation of the oven control unit

General warnings for the oven control unit

-  The maximum time that can be set for the end of the time is 5:59 hours. In warm keeping function, this time is 23:59 hours. In the event of a power failure, the cooking and cooking time set will be canceled.
-  While making any adjustments, the relevant symbols flash on the display. A short time should be waited for the settings to be saved.
-  If any cooking setting has been made, the time of the day cannot be adjusted.
-  If cooking time is set when cooking starts, the remaining time is displayed on the display.
-  If the quick preheat (booster) setting is enabled on your control unit, the  symbol appears on the display when you start cooking and the oven reaches the temperature you set for cooking quickly. For the quick preheat (booster) setting, please see "**Settings**" section.

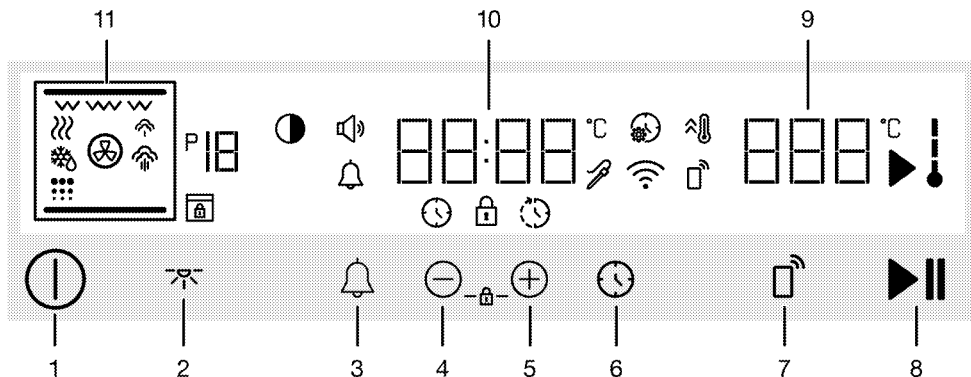

Keys:

- 1 On/Off key
- 2 Lamp key
- 3 Alarm key
- 4 Decrease and progress key
- 5 Increase and progress key
- 6 Time and settings key
- 7 Remote control key
- 8 Cooking start/stop key

Indicator fields:

- 9 Temperature indication field
- 10 Time/duration indicator field
- 11 Function display

Display symbols

- : Cooking time symbol
- : Cooking end time symbol*
- : Alarm symbol
- : Cooking symbol
- : Oven inner temperature symbol
- : Quick heating (booster) symbol
- : Settings symbol
- : Key lock symbol
- : Volume symbol
- : Brightness symbol
- : Function number
- : Defrost symbol
- : Warm keeping symbol
- : Remote control symbol

: Wireless network (wifi) symbol

: Low level steam symbol*

: High level steam symbol*

: Self cleaning (pyro) symbol*

: Door lock symbol*

: Meat probe symbol*

* It varies depending on the product model. It may not be available on your product.

Turning on the oven

1. Turn on the oven by touching the ① key.

» After the oven is turned on, the first operating function is displayed on the display. On this display, the operating function, temperature, cooking time and cooking end time can be set.

i If no settings are made on this display, the oven will turn off in about 3 minutes and the time of day will appear on the display.

Turning off the oven

Turn off the oven by touching the ① key. The time of day appears on the display.

Manual cooking to select temperature and oven operating function

You can cook by making a manual control (at your own control) without setting the cooking time by selecting the

temperature and operating function specific to your food.

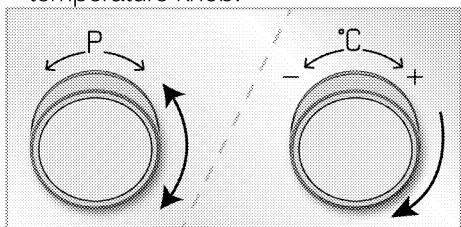

1. Turn on the oven by touching the  key.
2. Select the operating function you want to cook using the function selection knob.
3. The predefined temperature for the operating function you selected appears on the display. To change this temperature, Set the temperature you want to cook using the temperature knob.





i If you change the operating function after changing the predefined temperature for the operating functions, the temperature you set last appears on the display. However, if the set temperature is not within the temperature range of the selected operating function, the highest adjustable temperature of that operating function appears.

4. After setting the operating function and temperature, touch the  key to start cooking.



» Your oven will start operating at the selected operating function and temperature immediately and the elapsed time appears on the display. The  and  symbols will appear on the display. Each stage of the  symbol lights

up as the oven interior temperature reaches the set temperature. The oven does not turn off automatically since manual cooking is done without setting the cooking time. You have to control cooking and turn it off. When your cooking is complete, touch the  key to end cooking or touch the  key to turn off the oven completely.

Cooking by setting the cooking time;

You can have the oven turn off automatically at the end of the time by selecting the temperature and operating function specific to your food and setting the cooking time on the control unit.

1. Turn on the oven by touching the  key.
2. Select the operating function you want to cook using the function selection knob.
3. The predefined temperature for the operating function you selected appears on the display. To change this temperature, Set the temperature you want to cook using the temperature knob.

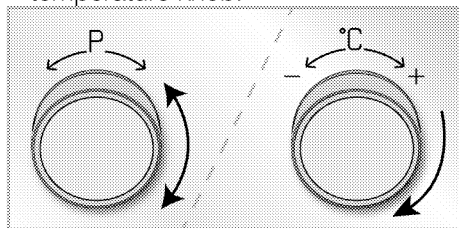



i If you change the operating function after changing the predefined temperature for the operating functions, the temperature you set last appears on the display. However, if the set temperature is not within the temperature range of the selected operating function, the highest adjustable temperature of that operating function appears.

4. Touch the  key once for cooking time.

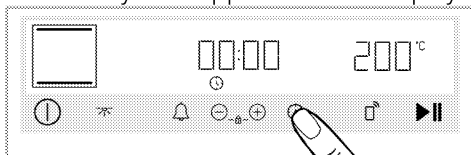
» The  symbol appears on the display.



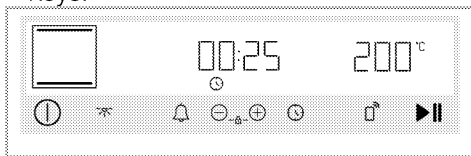

i After setting the operation function and temperature, you can set the cooking time for 30 minutes by touching the  key directly for quick setting of the cooking time and change the time with the  keys.

5. Set the cooking time with the  keys.





i The cooking time increases by 1 minute in the first 15 minutes, after 15 minutes it increases by 5 minutes.

6. After setting the operating function, temperature and cooking time, touch the  key to start cooking.

» Your oven will start operating immediately at the selected function and temperature. The set cooking time starts to count down. The  and  symbols will

appear on the display. Each stage of the  symbol lights up as the oven interior temperature reaches the set temperature. After the set cooking time is completed, "End" appears on the display, an audio warning sounds and cooking stops.

7. The audio warning sounds for two minutes. If the  key is touched while the audio warning sounds and "End" appears on the display, the oven continues to operate indefinitely. If  key is touched, the oven turns off. If any key other than these keys is touched, the audible warning will be interrupted.

To set the cooking end time to a later time; (It varies depending on the product model. It may not be available on your product.)

By selecting the temperature and operating function specific to your meal, you can set the cooking time and the cooking end time to a later time, allowing the oven to start and turn off automatically.

1. Turn on the oven by touching the  key.
2. Select the operating function you want to cook using the function selection knob.
3. The predefined temperature for the operating function you selected appears on the display. To change this temperature, Set the temperature you want to cook using the temperature knob.

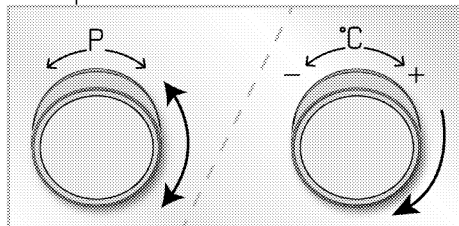



i If you change the operating function after changing the predefined temperature for the operating functions, the temperature you set last appears on the display. However, if the set temperature is not within the temperature range of the selected operating function, the highest adjustable temperature of that operating function appears.

4. Touch the  key once for cooking time.

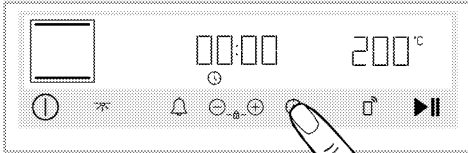
» The  symbol appears on the display.





i After setting the operation function and temperature, you can set the cooking time for 30 minutes by touching the  key directly for quick setting of the cooking time and change the time with the  keys.

5. Set the cooking time with the  keys.





i The cooking time increases by 1 minute in the first 15 minutes, after 15 minutes it increases by 5 minutes.

6. Touch the  key once more within 5 seconds for the end time of the cooking.

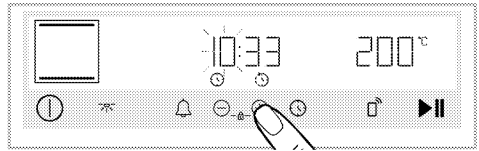
» The  symbol appears on the display and the hour field flash.





i After setting the cooking time, the  key must be touched within 5 seconds to set the cooking end time. If it is not touched within 5 seconds, the cooking time setting is confirmed and the  key must be touched twice to set the cooking end time.

7. Set the hour of the cooking end time by touching the  keys.

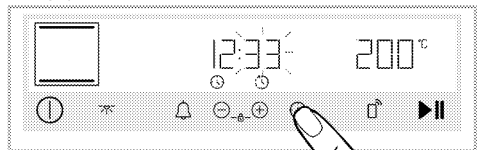

8. Touch  key again to set the minute field.



9. Set the minute of the end of the cooking time by touching  key. Confirm the time setting by touching  key.

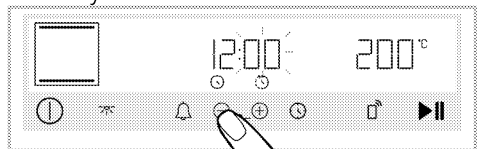

10. After setting the operating function, temperature, cooking time and cooking end time, touch the  key to start cooking.

» **Oven timer calculates the startup time by deducting the cooking time from the end of cooking time you have set.** Selected operating mode is activated when the startup time of cooking has come and the oven is

heated up to the set temperature. The set cooking time starts to count down. The ► and ↓ symbols will appear on the display. Each stage of the ↓ symbol lights up as the oven interior temperature reaches the set temperature. After the set cooking time is completed, "End" appears on the display, an audio warning sounds and cooking stops.

11. The audio warning sounds for two minutes. If the ►|| key is touched while the audio warning sounds and "End" appears on the display, the oven continues to operate indefinitely. If ⓘ key is touched, the oven turns off. If any key other than these keys is touched, the audible warning will be interrupted.

Settings

i The 3- 2- 1 count down is displayed on the menus or settings that shall be activated by touching for a long period. When the count down expires, the relevant menu or setting is activated.

Activating key lock

By using the key lock feature, you can safeguard the control unit from interference.

1. Touch the ⊕/⊖ keys simultaneously until the 🔒 symbol appears on the display.

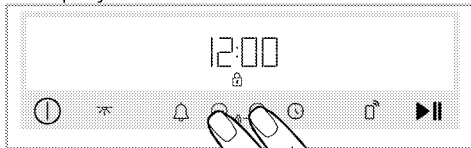

» The 🔒 symbol appears on the display and the key lock is activated. When any key is touched when the key lock is set, an audible signal sounds and the 🔒 symbol flashes.

i Control unit keys cannot be used when key lock is on. The key lock will not be cancelled in case of power failure.

Deactivating the key lock

1. Touch the ⊕/⊖ keys simultaneously until the 🔒 symbol disappears from the display.

» The 🔒 symbol disappears and the key lock is disabled on the display.

Setting the alarm

You can also use the control unit of the product for any warning or reminder other than cooking.

The alarm clock has no effect on the oven operating functions. Used for warning purposes. For example, you can use the alarm clock when you want to turn the food in the oven at a certain time. As soon as the time you set has expired, the clock gives you an audible warning.

i Maximum alarm time can be 23 hours and 59 minutes.

1. Touch the 🔔 key to set the alarm period.

» The 🔔 symbol starts to flash on the display.

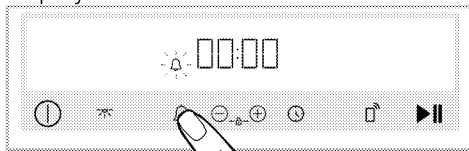

2. Set the alarm time with the ⊕/⊖ keys. Touch the 🔔 key again to confirm the setting.

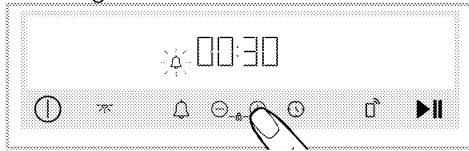

» The 🔔 symbol illuminates continuously and the alarm time starts to count down on the display. If the alarm time and

cooking time are set at the same time, the shorter time is displayed on the display.

3. After the alarm time is completed, the 🔔 symbol starts flashing and gives you an audible warning.

Turning off the alarm

1. At the end of the alarm period, the warning sounds for two minutes.

Touch any key to stop the audible warning.

» The audible warning is stopped.

If you want to cancel the alarm;

1. Touch the 🔔 key to reset the alarm period. Wait until "00:00" is displayed on the display while touching the ⏸ key.

2. You can also cancel the alarm by touching the 🔔 key for a long time.

Setting the volume

You may set the volume of the control unit. Your oven shall be off to perform this operation.

1. While your oven is turned off (when the time of day is displayed on the display), activate the settings menu by touching the ⏸ key for about 3 seconds.

2. Touch the ⏪/⏩ keys until the 🔊 symbol appears on the display.

3. Activate the volume setting by touching the ⏸ key again. (b-1, b-2)

4. Use ⏪/⏩ keys to set the desired volume.

» Selected volume setting is confirmed immediately. Touch the ⏸ key to return to the settings menu.

Setting the display brightness

You may set the brightness of the control unit display. Your oven shall be off to perform this operation.

1. While your oven is turned off (when the time of day is displayed on the display), activate the settings menu by

touching the ⏸ key for about 3 seconds.

2. Touch the ⏪/⏩ keys until the 🌙 symbol appears on the display.

3. Activate the brightness setting by touching the ⏸ key again.

4. Set the desired brightness with the ⏪/⏩ keys. (d-1, d-2, d-3)

» Selected brightness setting is confirmed immediately. Touch the ⏸ key to return to the settings menu.

Setting the Quick pre-heating (Booster) function

You may operate the cooking automatically with the quick pre-heating function on your product. For this purpose, you shall activate the quick pre-heating setting. Your oven shall be off to perform this operation.

1. While your oven is turned off (when the time of day is displayed on the display), activate the settings menu by touching the ⏸ key for about 3 seconds.

2. Touch the ⏪/⏩ keys until the 🔥 symbol appears on the display.

3. Activate the quick pre-heating (booster) setting by touching the ⏸ key again.

4. Use ⏪/⏩ keys to change the "OFF" setting displayed on the display to the "ON" setting.

» Selected quick pre-heating setting is confirmed immediately. Touch the ⏸ key to return to the settings menu.

i You may turn off the quick pre-heating setting with the same procedure. By bringing it to the "OFF" setting, you may cancel the quick pre-heating setting.

Changing the time of day

To change the time of day that you have previously set,

1. While your oven is turned off (when the time of day is displayed on the display), activate the settings menu by touching the ⌚ key for about 3 seconds.
 2. Touch the ⊕/⊖ keys until the 🌞 symbol appears on the display.
 3. ⌚ Press the key to activate the hours field.
- » The hours field and the 🌞 symbol flash on the display.

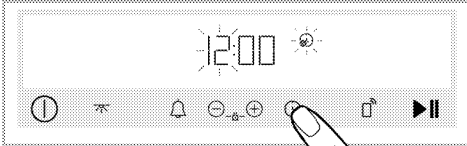

4. Set the hour of the day by touching the ⊕/⊖ keys and activate the minutes field by touching the ⌚ key again.

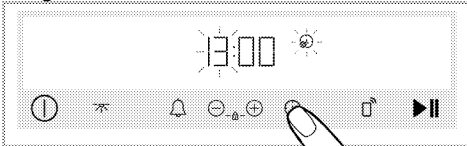

- » The minutes field and the 🌞 symbol flash on the display.

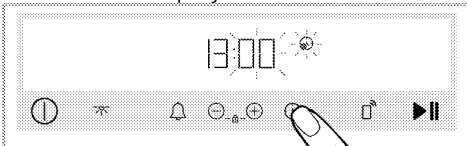

5. Touch the ⊕/⊖ keys to set the minutes. Confirm the setting by touching the ⌚ key.

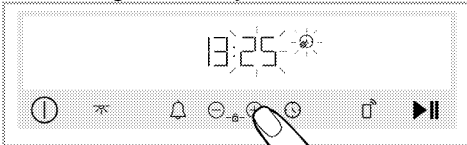

- » Selected time of the day is confirmed immediately. Touch the 🌞 key to return to the settings menu.

Connecting the oven to the wireless network and introducing it to the HomeWhiz application

You may connect your oven to the wireless network and control it through the “HomeWhiz” application with a smart device. For this purpose, install the HomeWhiz app to your smart device first. “HomeWhiz” application is available on IOS and Android mobile operating systems.

i After downloading the “HomeWhiz” application, follow the instructions on the application to create your home.

i You may complete the procedure to connect your oven to a wireless network and to activate the remote control of the oven by following the instructions provided on the application.

1. To bring the oven to the setup mode, while your oven is turned off (when the time of day is displayed on the display), touch the ⌚ and 🏠 keys simultaneously for about 3 seconds.
- » When the oven switches to the setup mode, an animation is displayed on the display where some lines flash.

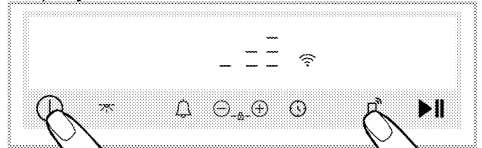





2. Open the “HomeWhiz” app you have installed on your smart device. After creating your home, select the oven under kitchen appliances and enter the stock number of your product to the application and follow the steps described on the application.





i The stock number of your appliance is the number starting with "77..." located under the front cover of the manual.





3. Complete the introduction of your oven to the application by following the instructions provided on the application.

Activating the remote control of the oven

After introducing your oven to the "HomeWhiz" application, to allow remote control:

1. Touch the  key once while the  symbol is displayed on the display.
» The  symbol shall be displayed on the display together with the  symbol.



i If the  symbol is not displayed, touch the  key until the  symbol is displayed on the display. If you have not introduced your appliance to the HomeWhiz application, the  symbol flashes once and an error signal is heard.

i If the  symbol is displayed on the display, but an error signal is heard when the  key is pressed and if the  symbol is not displayed or  symbol flashes on the display, check the internet connection of your appliance. If the internet connection is OK and the problem persists, repeat the steps for installation.

Deleting the matching of an oven connected to "Homewhiz" application

After adding your product to the "Homewhiz" application, the user account you used for "Homewhiz" matches the information of your product. In order to delete a match due to loss of

access to the account you use in the application or for other reasons, the following actions should be taken.

1. With the product turned off (while the time of day appears on the display), touch the  and  keys for approximately 5 seconds.
» A countdown from 5 appears on the display.
 2. After the countdown is complete, a delete match animation will appear on the display.
 3. After the match deleting process is completed without any problem, an audible sound will be heard and your oven will restart.
- i** If there is a problem in deleting a match and the process cannot be completed, an error sound will be heard.
4. After the deletion is completed, you can connect the product to your "Homewhiz" account again.

Declaration of Conformity

Arçelik A.Ş. hereby declares that this appliance complies with Directive 2014/53/EU. A detailed RED Declaration of Conformity can be found online at support.grundig.com among the additional documents on the product page for your appliance.



2.4 GHz band: 100 mW max.

The defined cybersecurity-related software update support period of the product is the warranty period of the product. After this period, cybersecurity-related software updates are not guaranteed.

6 General information about cooking

This section describes tips on preparing and cooking your food.

In addition, you can also find some of the foods tested as producers and the most appropriate settings for these foods. Appropriate oven settings and accessories for these foods are also indicated.

General warnings about cooking in the oven

- While opening the oven door during or after cooking, hot-burning steam may emerge. The steam may burn your hand, face and / or eyes. When opening the oven door, stay away.
- Intense steam generated during cooking may form condensed water drops on the interior and exterior of the oven and on the upper parts of the furniture due to the temperature difference. This is a normal and physical occurrence.
- The cooking temperature and time values given for foods may vary depending on the recipe and amount. For this reason, these values are given as ranges.
- Always remove unused accessories from the oven before you start cooking. Accessories that will remain in the oven may prevent your food from being cooked at the correct values.
- For foods that you will cook according to your own recipe, you can reference similar foods given in the cooking tables.
- Using the supplied accessories ensures you get the best cooking performance. Always observe the warnings and information provided by the manufacturer for the external cookware you will use.

- Cut the greaseproof paper you will use in your cooking in suitable sizes to the container you will cook. Greaseproof papers that are overflowing from the container can create a risk of burns and affect the quality of your cooking. Use the greaseproof paper you will use in the temperature range specified.
- For good cooking performance, place your food on the recommended correct shelf. Do not change the shelf position during cooking.

Pastries and oven food

General Information

- We recommend using the accessories of the product for a good cooking performance. If you are going to use an external cookware, prefer dark, non-sticking and heat resistant ware.
- If preheating is recommended in the cooking table, be sure to put your food in the oven after preheating.
- If you are going to cook using cookware on the wire grill, place it in the middle of the wire grill, not near the back wall.
- All materials used in making pastry should be fresh and at room temperature.
- The cooking status of the products may vary depending on the amount of food and the size of the cookware.
- Metal, ceramic and glass molds extend the cooking time and the bottom surface of pastry foods do not brown evenly.
- If you use cooking paper during cooking, a little browning may be observed on the bottom surface of the food. In this case, you may need to extend your cooking time about 10 minutes.

- The values specified in the cooking tables are determined as a result of the tests carried out in our laboratories. Values suitable for you may differ from these values.
- Place your food on the appropriate shelf recommended in the cooking table. Refer to the bottom shelf of the oven as shelf 1.

Tips for baking cakes

- If the cake is too dry, increase the temperature by 10 ° C and shorten the baking time.
- If the cake is moist, use a small amount of liquid or reduce the temperature by 10 ° C.
- If the top of the cake is burnt, put it on the lower shelf, lower the temperature and increase the baking time.
- If it is cooked well inside but the outside is sticky, use a smaller amount of liquid, reduce the temperature and increase the cooking time.

Tips for cooking pastries

- If the pastry is too dry, increase the temperature by 10 ° C and shorten the cooking time. Wet the dough sheets with a sauce consisting of milk, oil, egg and yoghurt mixture.
- If the pastry is getting cooked slowly, make sure that the thickness of the pastry you have prepared does not overflow the tray.
- If the pastry is browned on the surface but the bottom is not cooked, make sure that the amount of sauce you will use for the pastry is not too much at the bottom of the pastry. For an even browning, try to spread the sauce evenly between the dough sheets and the pastry.
- Bake your pastry in the position and temperature appropriate to the cooking table. If the bottom is still not browned enough, place it on a bottom shelf for the next cooking.

Cooking table for pastries and oven food

Suggestions for cooking with a single tray

Food	Accessory to be used	Operating function	Shelf position	Temperature (°C)	Cooking time (min) (approx.)
Cakes in tray	Standard tray*	Top and bottom heating	3	180	30 ... 40
Cakes in mold	Cake mold on wire grill**	Fan Heating	2	180	30 ... 40
Small cakes	Standard tray*	Top and bottom heating	3	160	25 ... 35
	Standard tray*	Fan Heating	3	150	25 ... 35
Sponge cake	Round cake mold, 26 cm in diameter with clamp on wire grill**	Top and bottom heating	2	150	30 ... 40
	Round cake mold, 26 cm in diameter with clamp on wire grill**	Fan Heating	2	150	35 ... 45
Cookie	Pastry tray*	Top and bottom heating	3	170	25 ... 35
	Pastry tray*	Fan Heating	3	170	20 ... 30
Dough pastry	Standard tray*	Fan assisted bottom/top heating	2	180	35 ... 45
Rich pastry	Standard tray*	Top and bottom heating	2	200	20 ... 30

Food	Accessory to be used	Operating function	Shelf position	Temperature (°C)	Cooking time (min) (approx.)
	Standard tray*	Fan Heating	3	180	20 ... 30
Whole bread	Standard tray*	Top and bottom heating	3	200	30 ... 40
	Standard tray*	Fan Heating	3	200	30 ... 40
Lasagna	Glass / metal rectangular mold on wire grill**	Top and bottom heating	2 or 3	200	30 ... 40
Apple pie	Round black metal mold, 20 cm in diameter on wire grill**	Top and bottom heating	2	180	50 ... 65
	Round black metal mold, 20 cm in diameter on wire grill**	Fan Heating	3	170	50 ... 65
Pizza	Standard tray*	Top and bottom heating	2	200 ... 220	10 ... 20
	Standard tray*	Pizza function	3	250	8 ... 15

Preheating is recommended for all food.

* These accessories may not be included with your product.

** These accessories are not included with your product. They are commercially available accessories.

Suggestions for cooking with two trays

Food	Accessory to be used	Operating function	Shelf position	Temperature (°C)	Cooking time (min) (approx.)
Small cakes	2 –Standard tray* 4 –Pastry tray*	Fan Heating	2 – 4	150	25 ... 35
Cookie	2 –Standard tray* 4 –Pastry tray*	Fan Heating	2 – 4	170	25 ... 35
Dough pastry	1 –Standard tray* 4 –Pastry tray*	Fan Heating	1 – 4	180	40 ... 50
Rich pastry	2 –Standard tray* 4 –Pastry tray*	Fan Heating	2 – 4	180	20 ... 30

Preheating is recommended for all food.

* These accessories may not be included with your product.

** These accessories are not included with your product. They are commercially available accessories.

Cooking table for Eco fan heating - operating function

- Do not change the cooking temperature after cooking starts in Eco fan heating - operating function.
- Do not open the door during cooking in the Eco fan heating - operating function. If door is not opened, inner temperature is optimized to save energy and may differ from the display.
- Do not preheat in Eco fan heating-mode.

Suggestions for cooking with a single tray

Food	Accessory to be used	Shelf position	Temperature (°C)	Cooking time (min) (approx.)
Small cakes	Standard tray*	3	160	25 ... 35
Cookie	Standard tray*	3	180	25 ... 35
Dough pastry	Standard tray*	3	200	45 ... 55
Rich pastry	Standard tray*	3	200	35 ... 45

* These accessories may not be included with your product.

Meat, Fish and Poultry

The key points on roasting

- Seasoning it with lemon juice and pepper before cooking all chicken, turkey and large pieces of meat will increase cooking performance.
- It takes 15 to 30 minutes more to cook boned meat than fillet by roasting.
- You should calculate about 4 to 5 minutes of cooking time per centimeter of the meat thickness.
- After the cooking time is over, leave the meat in the oven for about 10 minutes. The juice of the meat is better distributed to the fried meat and does not come out when the meat is cut.
- Fish should be placed on a medium or low level shelf in a heat resistant plate.
- Cook the foods recommended in the cooking table with a single tray.

Cooking table for meat, fish and poultry

Food	Accessory to be used	Operating function	Shelf position	Temperature (°C)	Cooking time (min) (approx.)
Steak (whole) / Roast (1 kg)	Standard tray*	Fan assisted bottom/top heating	3	15 mins. 250/max, then 180 ... 190	60 ... 80
Lamb's shank (1.5 - 2.0 kg)	Standard tray*	Fan assisted bottom/top heating	3	170	85 ... 110
Roasted chicken (1.8-2 kg)	Wire grill* Place one tray on a lower shelf	Fan assisted bottom/top heating	2	15 mins. 250/max, then 190	60 ... 80
	Wire grill* Place one tray on a lower shelf	"3D" function	2	15 mins. 250/max, then 190	60 ... 80
Turkey (5.5 kg)	Standard tray*	Fan assisted bottom/top heating	1	25 mins. 250/max, then 180 ... 190	150 ... 210
	Standard tray*	"3D" function	1	25 mins. 250/max, then 180 ... 190	150 ... 210
Fish	Wire grill* Place one tray on a lower shelf	Fan assisted bottom/top heating	3	200	20 ... 30
	Wire grill* Place one tray on a lower shelf	"3D" function	3	200	20 ... 30

Preheating is recommended for all food.

* These accessories may not be included with your product.

** These accessories are not included with your product. They are commercially available accessories.

Grill

Red meat, fish and poultry meat will quickly turn brown when grilled, hold a beautiful crust and do not dry out. Fillet meats, skewer meats, sausages as well as juicy vegetables (tomatoes, onions, etc.) are particularly suitable for grilling.

General warnings

- Food not suitable for grilling carries a fire hazard. Grill only food that is suitable for heavy grill fire. Also, do not place the food too far in the back of the grill. This is the hottest area and fatty foods may catch fire.
- **Close the oven door during grilling. Never grill with the oven door open. Hot surfaces may cause burns!**

The key points of the grill

- Prepare foods of similar thickness and weight as much as possible for the grill.
- Place the pieces to be grilled on the wire grill or wire grill tray by distributing them without exceeding the dimensions of the heater.
- Depending on the thickness of the pieces to be grilled, the cooking times given in the table may vary.
- Slide the wire grill or the wire grill tray to the desired level in the oven. If you are cooking on the wire grill, slide the oven tray to the lower shelf to collect the oils. The oven tray you are going to slide should be sized to cover the entire grill area. This tray may not be included with the product. Put some water into the oven tray for easy cleaning.

Grilling table

Food	Accessory to be used	Shelf position	Temperature (°C)	Cooking time (min) (approx.)
Fish	Wire grill	4 - 5	250	20 ... 25
Chicken pieces	Wire grill	4 - 5	250	25 ... 35
Meatball (beef) - 12 pieces	Wire grill	4	250	20 ... 30
Lamb chop	Wire grill	4 - 5	250	20 ... 25
Steak - (sliced)	Wire grill	4 - 5	250	25 ... 30
Veal chop	Wire grill	4 - 5	250	25 ... 30
Vegetable gratin	Wire grill	4 - 5	220	20 ... 30
Toast bread	Wire grill	4	250	1 ... 3

It is recommended to preheat for 5 minutes for all grilled food.

Turn pieces of food after 1/2 of the total grilling time.

Test foods

- Foods in this cooking table are prepared according to the EN 60350-1 standard to facilitate testing of the product for control institutes.

Cooking table for test foods

Suggestions for cooking with a single tray

Food	Accessory to be used	Operating function	Shelf position	Temperature (°C)	Cooking time (min) (approx.)
Shortbread (sweet cookie)	Standard tray*	Top and bottom heating	3	140	20 ... 30
	Standard tray*	Fan Heating	3	140	15 ... 25
Small cakes	Standard tray*	Top and bottom heating	3	160	25 ... 35
	Standard tray*	Fan Heating	3	150	25 ... 35
Sponge cake	Round cake mold, 26 cm in diameter with clamp on wire grill**	Top and bottom heating	2	150	30 ... 40
	Round cake mold, 26 cm in diameter with clamp on wire grill**	Fan Heating	2	150	35 ... 45
Apple pie	Round black metal mold, 20 cm in diameter on wire grill**	Top and bottom heating	2	180	50 ... 65
	Round black metal mold, 20 cm in diameter on wire grill**	Fan Heating	3	170	50 ... 65

Preheating is recommended for all food.

* These accessories may not be included with your product.

** These accessories are not included with your product. They are commercially available accessories.

Suggestions for cooking with two trays

Food	Accessory to be used	Operating function	Shelf position	Temperature (°C)	Cooking time (min) (approx.)
Shortbread (sweet cookie)	2 –Standard tray*	Fan Heating	2 – 4	140	15 ... 25
	4 –Pastry tray*				
Small cakes	2 –Standard tray*	Fan Heating	2 – 4	150	25 ... 35
	4 –Pastry tray*				

Preheating is recommended for all food.

* These accessories may not be included with your product.

** These accessories are not included with your product. They are commercially available accessories.

Grill

Food	Accessory to be used	Shelf position	Temperature (°C)	Cooking time (min) (approx.)
Toast bread	Wire grill	4	250	1 ... 3
Meatball (beef) - 12 pieces	Wire grill	4	250	20 ... 30

Turn the food after 1/2 of the total grilling time.

It is recommended to preheat for 5 minutes for all grilled food.

7 Maintenance and care

General cleaning information

⚠ General warnings

- Wait for the product to cool before cleaning the product. Hot surfaces may cause burns!
- Do not apply the detergents directly on the hot surfaces. This may cause a permanent stains.
- The appliance shall be thoroughly cleaned and dried after each operation. Thus, food residues shall be easily cleaned and these residues shall be prevented from burning when the appliance is used again later. Thus, the service life of the appliance extends and frequently faced problems are decreased.
- Do not use steam cleaning products for cleaning.
- Some detergents or cleaning agents may damage the surface. Do not use abrasive detergents, cleaning powders, cleaning creams, descalers or sharp objects during cleaning.
- There is no need for a special cleaning agent for cleaning after each use. Clean the appliance using dish soap, warm water and a soft cloth or sponge and dry with a dry microfiber cloth.
- Be sure to completely wipe off any remaining liquid after cleaning and immediately clean any food splashing around during cooking.
- Do not wash any component of your appliance in a dishwasher.

Inox and stainless surfaces

- Do not use acid or chlorine-containing cleaning agents to clean stainless or inox surfaces and handles.

- Stainless or inox surface may change colour in time. This is normal. After each operation, clean with a detergent suitable for the stainless or inox surface.
- Clean with a soft soapy cloth and liquid (non-scratching) detergent suitable for inox surfaces, taking care to wipe in one direction.
- Remove lime, oil, starch, milk and protein stains on the inox-stainless and glass surfaces immediately without waiting. Stains may rust under long periods of time.

Enamelled surfaces

- After each use, clean the enamel surfaces using dishwashing detergent, warm water and a soft cloth or sponge and dry them with a dry cloth.
- If your product has an easy steam cleaning function, you can make easy steam cleaning for light non-permanent dirt. (See the "Easy steam cleaning" section)
- For persistent stains, the oven and grill cleaner recommended on the website of your product brand and a non-scratching scouring pad can be used. Do not use an external oven cleaner.
- The oven must cool down for cleaning in the cooking area. Cleaning on hot surfaces shall create both fire hazard and damage with enamel surface.

Catalytic surfaces

- The side walls in the cooking area can only be covered with enamel or catalytic walls. It varies by model.
- The catalytic walls have a light matte and porous surface. The catalytic walls of the oven should not be cleaned.
- Catalytic surfaces absorb oil thanks to its porous structure and start to shine

when the surface is saturated with oil, in this case it is recommended to replace the parts.

Glass surfaces

- When cleaning glass surfaces, do not use hard metal scrapers and abrasive cleaning materials. They can damage the glass surface.
- Clean the appliance using dishwashing detergent, warm water and a microfiber cloth specific for glass surfaces and dry it with a dry microfiber cloth.
- If there is residual detergent after cleaning, wipe it with cold water and dry with a clean and dry microfiber cloth. Residual detergent residue may damage the glass surface next time.
- Under no circumstances should the dried-up residue on the glass surface be cleaned off with serrated knives, wire wool or similar scratching tools.
- You can remove the calcium stains (yellow stains) on the glass surface with the commercially available descaling agent, with a descaling agent such as vinegar or lemon juice.
- If the surface is heavily soiled, apply the cleaning agent on the stain with a sponge and wait a long time for it to work properly. Then clean the glass surface with a wet cloth.
- Discolorations and stains on the glass surface are normal and not defects.

Plastic parts and painted surfaces

- Clean plastic parts and painted surfaces using dishwashing detergent, warm water and a soft cloth or sponge and dry them with a dry cloth.
- Do not use hard metal scrapers and abrasive cleaners. It may damage the surfaces.
- Ensure that the joints of the components of the appliance are not left as damp and with detergent.

Otherwise, corrosion may occur on these joints.

Cleaning the accessories

Unless otherwise stated in the user manual, do not wash the product accessories in the dishwasher.

Cleaning the control panel

- When cleaning the panels with knob control, wipe the panel and knobss with a damp soft cloth and dry with a dry cloth. Do not remove the knobs and gaskets underneath to clean the control panel. The control panel and knobs may be damaged.
- While cleaning the inox panels with knob control, do not use inox cleaning agents around the knobs. The indicators around the knobs may be deleted.
- Clean the touch control panels with a damp soft cloth and dry with a dry cloth. If your product has a key lock feature, set the key lock before performing control panel cleaning. Otherwise, incorrect detection may occur on the keys.

Cleaning the inside of the oven (cooking area)

Follow the cleaning steps described in the "General cleaning information" section according to the surface types in your oven.

Cleaning the side walls of the oven

The side walls in the cooking area can only be covered with enamel or catalytic walls. It varies by model. If there is a catalytic wall, refer to the "Catalytic walls" section for information. If your product is a side rack model, remove the side racks before cleaning your side walls. Then complete the cleaning as described in the "General

cleaning information" section according to the side wall surface type.

To remove the side racks:

1. Remove the front of the side rack by pulling it on the side wall in the opposite direction.
2. Pull the side rack towards you to remove it completely.

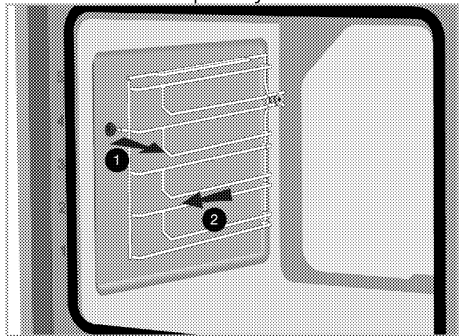

3. To reattach the shelves, the procedures applied when removing them must be repeated from the end to the beginning, respectively.

Easy Steam Cleaning

It varies depending on the product model. It may not be available on your product.

It ensures easy cleaning because the dirt (having waited not for too long) is softened with the steam that forms inside the oven and the water drops condensing on the inner surfaces of the oven.

1. Remove all accessories inside the oven.
2. Pour 500 ml of water into the oven tray and place the tray at the 2nd rack of the oven.

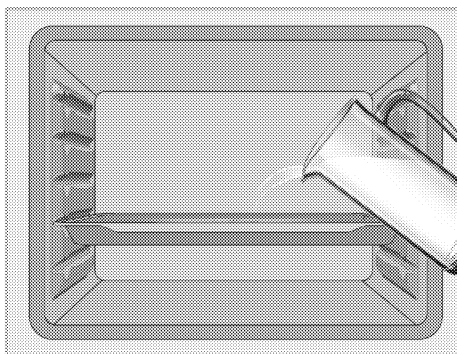

3. Select easy steam cleaning function.

Cleaning duration will appear on the screen and it cannot be changed.

Open the door and wipe the inner surfaces of the oven with a damp sponge or cloth.

Use warm water with washing liquid, a soft cloth or sponge to clean the persistent dirt and wipe it with a dry cloth.

i During the easy steam cleaning mode, water that is in the pool at the base of the oven to soften lightly formed residues/dirt within the oven cavity will evaporate and condense in the oven cavity and inner glass of the oven door, therefore water may drip when the oven door is opened. Wipe away the condensation as soon as the oven door is opened.

It varies depending on the product model. It may not be available on your product. After condensation in the oven, there might be water or moisture in the pool channel under the oven. After use, clean this pool channel with a damp cloth and then dry it.

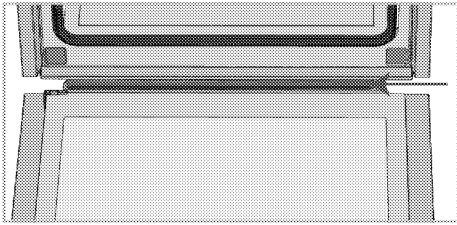

Cleaning the oven door

i Do not use harsh abrasive cleaners, metal scrapers, wire wool or bleach materials to clean the oven door and glass.

You can remove your oven door and door glasses to clean them. How to remove the doors and windows is explained in the sections "Removing the oven door" and "Removing the inner glasses of the door". After removing the door inner glasses, clean them using a dishwashing detergent, warm water and a soft cloth or sponge and dry them with a dry cloth. Wipe the glass with vinegar and then rinse it against lime residues that may occur on the oven glass.

Removing the oven door

1. Open the oven door.
2. Open the clips in the front door hinge socket on the right and left by pressing downwards as shown in the figure.

The hinge type (A), (B), (C) varies according to the product model. The figures below show how to open all hinge types.

(A) type hinge is available in normal door types.

(B) type hinge is available in soft closing door types.

(C) type hinge is available in soft opening/closing door types.

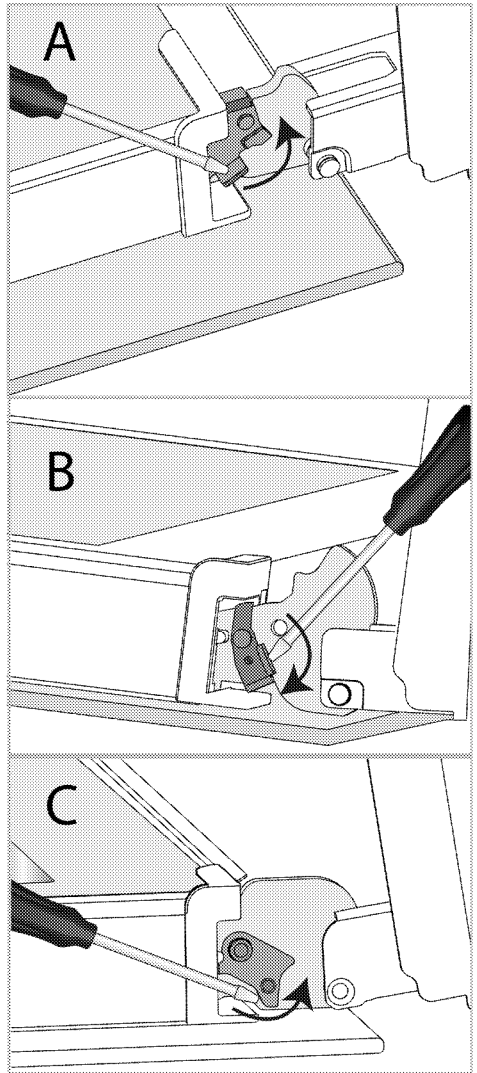

Hinge lock - closed position

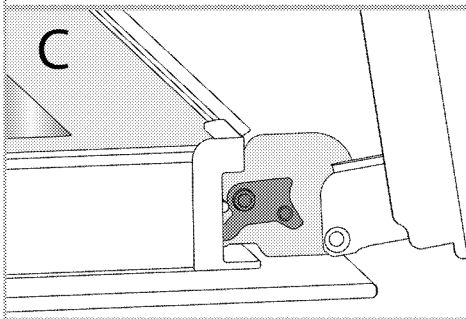
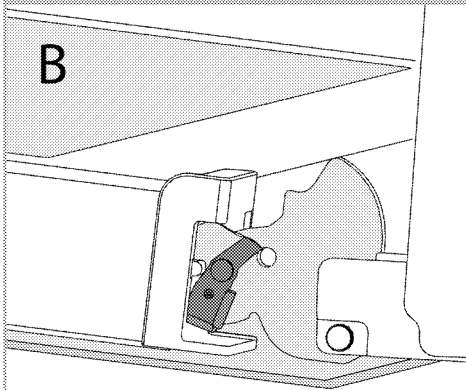
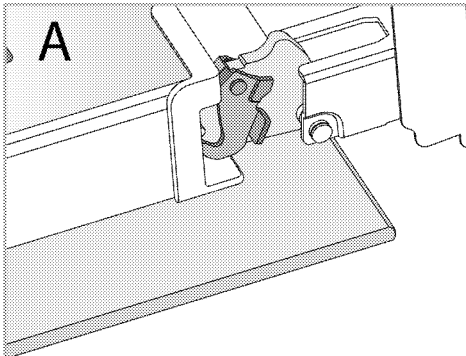

Hinge lock - open position

3. Get the oven door to a half-open position.

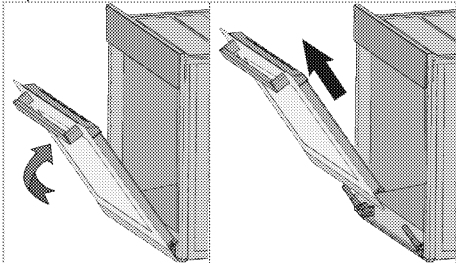

4. Pull the removed door upwards to release it from the right and left hinges and remove it.

i To reattach the door, the procedures applied when removing it must be repeated from the end to the beginning, respectively. When installing the door, be sure to close the clips on the hinge socket.

Removing the inner glass of the oven door

Inner glass of the product's front door of may be removed for cleaning.

1. Open the oven door.

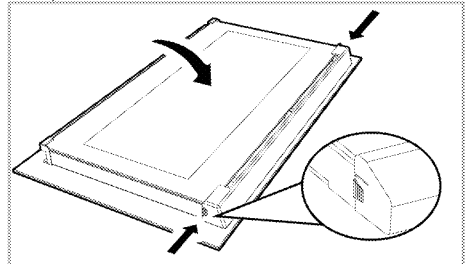

2. Pull the plastic component, attached on the upper section of the front door, towards yourself by simultaneously pressing on the pressure points on both sides of the component and remove it.

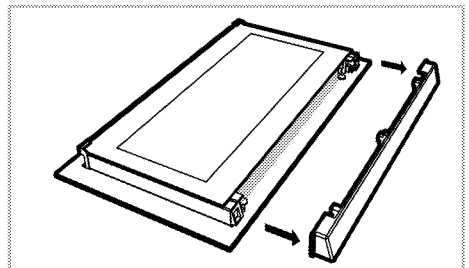

3. As shown in the figure, gently lift the innermost glass (1) towards 'A' and then, remove it by pulling towards 'B'.

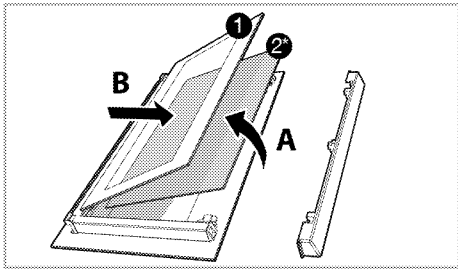

- 1 Innermost glass panel
- 2* Inner glass panel (It may not exist on your product.)
4. If your product has an inner glass (2), repeat the same process to detach it (2).
5. The first step of regrouping the door is to reassemble the inner glass (2). Place the beveled edge of the glass to meet the beveled edge of the plastic slot. (If your product has an inner glass). Inner glass (2) must be attached to the plastic slot closest to the innermost glass (1).
6. While reassembling the innermost glass (1), pay attention to place the printed side of the glass on the inner glass. It is crucial to place the lower corners of the innermost glass (1) to meet the lower plastic slots.
7. Push the plastic component towards the frame until a "click" sound is heard.

Cleaning the oven lamp

In the event that the glass door of the oven lamp in the cooking area becomes dirty; clean using dishwashing detergent, warm water and a soft cloth or sponge and dry with a dry cloth. In case of oven lamp failure, you can replace the oven lamp by following the sections that follow.

Replacing the oven lamp

▲ General warnings

- To avoid the risk of electric shock before replacing the oven lamp,

disconnect the electrical connector and wait for the oven to cool. Hot surfaces may cause burns!

- In this oven, an incandescent lamp with a power of less than 40 W, a height of less than 60 mm, a diameter of less than 30 mm or a halogen lamp with socket type G9, a power of less than 60 W is used. The lamps are suitable for operation at temperatures above 300 °C. Oven lamps can be obtained from Authorised Service Agents or technician with licence.
- The position of the lamp may differ from that is shown in the figure.
- The lamp used in this product is not suitable for use in the lighting of home rooms. The purpose of this lamp is to help the user see food products.
- The lamps used in this product must withstand extreme physical conditions such as temperatures above 50 ° C.

If your oven has a round lamp,

1. Disconnect the product from the electricity.
2. Remove the glass cover by turning it counterclockwise.

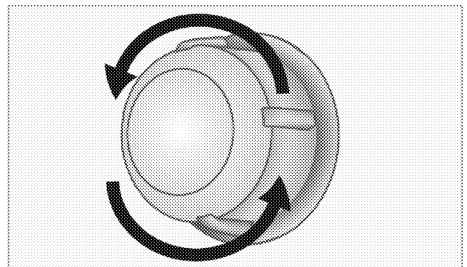

3. If your oven lamp is type (A) shown in the figure below, rotate the oven lamp as shown in the figure and replace it with a new one. If type (B) is a model, pull it out as shown in the figure and replace it with a new one.

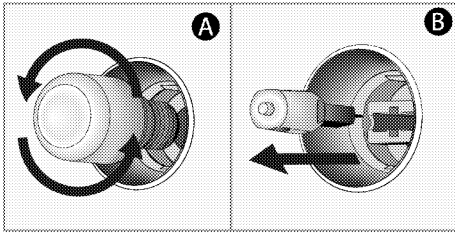

4. Refit the glass cover.

If your oven has a square lamp,

1. Disconnect the product from the electricity.
2. Remove the wire shelves according to the description.

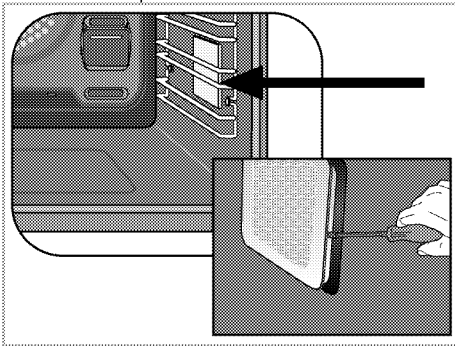

3. Lift the lamp's protective glass cover with a screwdriver.

4. If your oven lamp is type (A) shown in the figure below, rotate the oven lamp as shown in the figure and replace it with a new one. If type (B) is a model, pull it out as shown in the figure and replace it with a new one.

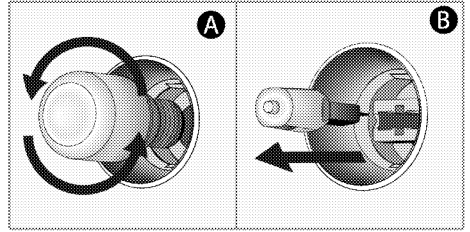

5. Refit the glass cover and wire shelves.

8 Troubleshooting

Consult the Authorised Service Agent or technician with license or the dealer where you have purchased the product if you cannot remedy the trouble although you have implemented the instructions in this section. Never attempt to repair a defective product yourself.

Oven emits steam when it is in use.

- It is normal that steam escapes during operation. >>> *This is not a fault.*

Water drops occur during cooking.

- The vapour that arises during cooking can condense and form water droplets when it hits cold surfaces of the product. >>> *This is not a fault.*

Product emits metal noises while heating and cooling.

- When the metal parts are heated, they may expand and cause noise. >>> *This is not a fault.*

Product does not operate.

- The mains fuse is defective or has tripped. >>> *Check fuses in the fuse box. If necessary, replace or reset them.*
- Product is not plugged into the (grounded) socket. >>> *Check the plug connection.*
- Buttons/knobs/keys on the control panel do not function. >>> *If your product equipped with key lock function, keylock may be enabled. Please disable it.*

Oven light does not work.

- Oven lamp is defective. >>> *Replace oven lamp.*
- Power is cut. >>> *Check if there is power. Check the fuses in the fuse box. If necessary, replace or reset the fuses.*

Oven does not heat.

- Might not be set to a certain cooking function and/or temperature. >>> *Set the oven to a certain cooking function and/or temperature.*
- In models equipped with a timer, the timer is not adjusted. >>> *Adjust the time.*
- Power is cut. >>> *Check if there is power. Check the fuses in the fuse box. If necessary, replace or reset the fuses.*
- The oven door might be open. >>> *Make sure the oven door is closed. If the oven door remains open for more than approx. 5 minutes, the cooking time settings will be canceled and the heaters will not work.*

(In models with timer) Clock display is blinking or clock symbol is on.

- A previous power outage has occurred. >>> *Adjust the time / Switch of the product and switch it on again.*

After the cooking has started, the  symbol is constantly flashing on the display and giving an audible warning.

- The oven door may be open. >>> *Make sure the oven door is completely closed. If the error persists, contact the authorized service.*

The command you want to send from the HomeWhiz application cannot be sent (when the remote access conditions are met)

- Your connection may have been cut and re-established for a short time.>>>
Make sure the oven is connected to the wireless network and restart the application.

The HomeWhiz application does not reflect the state of the oven correctly.

- Your connection may have been cut and re-established for a short time.>>>
Make sure the oven is connected to the wireless network and restart the application.

After defining your product to Homewhiz application, in the application, "An error occurred while associating your device with your home and the room you specified. This device belongs to another house." error is appear or you forgot which Homewhiz account the product is in.

- *Delete the matching by following the instructions in the section "Deleting the matching of an oven connected to "Homewhiz" application" and repeat the connection introduction from the beginning.*

During the product installation, the Homewhiz application gives the warning "Multiple bluetooth networks detected".

- If more than one white product in your home is put into setup mode at the same time and broadcasts bluetooth, you may encounter the warning "Multiple bluetooth networks detected" during the installation to the Homewhiz application. >>> *Try again by closing the installation mode of the products and putting one product into the installation mode at the same time.*

Arcelik A.S.

Karaağaç Caddesi No:2-6 Sütlüce, 34445, Turkey

Made in TURKEY

Importer in Russia: «BEKO LLC»

Address: Selskaya street, 49, Fedorovskoe village, Pershinskoe rural settlement, Kirzhach district, Vladimir region, Russian Federation 601021

The manufacture date is included in the serial number of a product specified on rating label, which is located on a product, namely: first two figures of serial number indicate the year of manufacture, and last two – the month. For example, "10-100001-05» indicates that the product was produced in May, 2010.

You can ask for certification number from our Call Center 8-800-200-23-56 The manufacturer reserves the right for making changes in modification, design and specification of an electric device.

GRUNDIG

Cuptor încorporabil

Manual de utilizare



RO

Stimate client,

Vă rugăm să citiți acest manual înainte de a utiliza produsul.

Grundig Vă mulțumim că ați ales acest produs! Dorim ca produsul dumneavoastră, fabricat cu tehnologie și la o calitate înaltă, să vă ofere o eficiență optimă. Pentru aceasta, studiați cu atenție acest manual și orice altă documentație furnizată, înainte de a utiliza produsul și păstrați pentru consultarea ulterioară. Dacă transferați produsul altcuiva, transmiteți și manualul împreună cu acesta. Urmați instrucțiunile, ținând cont de toate informațiile și avertismentele din manualul de utilizare.

Respectați toate informațiile și avertismentele din manualul de utilizare. Astfel, vă protejați pe dumneavoastră și aparatul împotriva pericolelor care pot apărea.

Păstrați manualul de utilizare. Dacă transferați produsul altcuiva, transmiteți și manualul împreună cu acesta.

Manualul de utilizare conține următoarele simboluri:



Pericole care pot provoca vătămarea sau decesul.

NOTIFICARE Pericole care pot provoca defectarea produsului sau compromiterea mediului acestuia.



Pericole care pot conduce la arsuri din cauza contactului cu suprafețele fierbinți.



Informații importante și indicații utile.



Citiți cu atenție manualul de utilizare!



Arçelik A.Ş.
Karaağaç caddesi No:2-6
34445 Sütlüce/Istanbul/TURKEY
Made in TURKEY

1 Instrucțiuni de siguranță 4

Scopul utilizării	4
Siguranța copiilor, a persoanelor vulnerabile și a animalelor de companie.....	5
Siguranța electrică.....	5
Siguranța transportului.....	7
Siguranța instalării	7
Siguranța utilizării.....	8
Avertismente privind temperatura	8
Utilizarea accesoriilor	9
Siguranța preparării	9
Siguranța legată de întreținere și curățare	10

2 Instrucțiuni privind protecția mediului 11

Regulamentul privind deșeurile	11
Conformitate cu Directiva WEEE și depozitarea la deșeurile a produsului uzat	11
Depozitarea la deșeurile a materialelor de ambalare.....	11
Recomandări pentru economisirea energiei	11

3 Produsul dumneavoastră 12

Prezentarea produsului	12
Introducerea și utilizarea panoului de control al aparatului.....	13
Controlul cuptorului	13
Funcțiile de operare a cuptorului.....	15
Accesoriile produsului.....	17
Utilizarea accesoriilor produsului.....	18
Specificații tehnice.....	21

4 Prima utilizare 22

Prima setare.....	22
Prima curățare.....	22

5 Utilizarea cuptorului 24

Informații generale despre utilizarea cuptorului	24
Funcționarea unității de control a cuptorului	24
Setări.....	29

6 Informații generale privind gătitul 33

Avertismente generale privind coacerea în cuptor	33
Produse de patiserie și mâncare la cuptor	33
Carne, pește și pui.....	37
Grăitoare.....	38
Rețete de test	39

7 Întreținere și curățare 40

Informații generale privind curățarea.....	40
Curățarea accesoriilor	41
Curățarea panoului de comandă.....	41
Curățarea interiorului cuptorului (zona de preparare).....	42
Curățarea cu abur.....	42
Curățarea ușii cuptorului.....	43
Îndepărtarea geamului interior al ușii cuptorului	45
Curățarea lămpii cuptorului.....	45

8 Depanare 48

1 Instrucțiuni de siguranță

- Această secțiune conține instrucțiuni de siguranță care vor ajuta la prevenirea oricăror riscuri de vătămare corporală sau daune materiale.
 - În cazul în care produsul este transferat către o altă persoană sau folosit second-hand, manualul de utilizare, etichetele produsului, alte documente relevante și accesorii trebuie livrate împreună cu produsul.
 - Compania noastră nu este responsabilă pentru daunele care ar putea apărea ca urmare a nerespectării acestor instrucțiuni.
 - Nerespectarea acestor instrucțiuni anulează orice garanție.
 - ⚠️ Lucrările de instalare și reparații trebuie realizate întotdeauna de către producător, serviciul autorizat sau o persoană specificată de către importator.
 - ⚠️ Folosiți exclusiv piese de schimb și accesorii originale.
 - ⚠️ Nu reparați și nu înlocuiți nicio componentă a produsului decât dacă este specificat în mod clar în manualul de utilizare.
 - ⚠️ Nu realizați modificări tehnice ale produsului.
- ⚠️ Scopul utilizării**
- Acest produs a fost conceput pentru uz casnic. Nu este adecvat pentru uz comercial.
 - Nu folosiți produsul în grădini, pe balcoane sau alte medii în aer liber. Aparatul este destinat să fie utilizat în bucătăriile casnice și ale personalului din magazine, birouri și alte medii de lucru.
 - **AVERTISMENT:** Acest produs trebuie utilizat exclusiv în scopul gătitului. Nu trebuie folosit în alte scopuri, cum ar fi încălzirea unei încăperi.
 - Cuptorul poate fi folosit pentru decongelare, coacere, frigere și prepararea pe grătar a alimentelor.
 - Acest produs nu trebuie utilizat pentru încălzire, încălzirea farfuriilor, agățarea prosoapelor sau a hainelor, pentru uscare.

Siguranța copiilor, a persoanelor vulnerabile și a animalelor de companie

- Acest produs poate fi utilizat de copiii cu vârsta peste 8 ani și mai mari, precum și de persoane subdezvoltate din punct de vedere al abilităților fizice, senzoriale sau mentale sau lipsite de experiență și cunoștințe, sub condiția supravegherii sau instruirii cu privire la utilizarea în condiții de siguranță și la riscurile produsului.
- Nu permiteți copiilor să se joace cu aparatul. Curățarea și întreținerea nu trebuie realizate de copii, decât dacă aceștia pot fi supravegheați.
- Acest produs nu trebuie utilizat de către persoane cu capacitate fizică, senzorială sau mentală limitată (inclusiv copii), cu excepția cazului în care beneficiază de supraveghere sau primesc instrucțiunile necesare.
- Copiii trebuie supravegheați pentru a vă asigura că nu se joacă cu aparatul.
- Produsele electrice sunt periculoase pentru copii și animalele de companie. Nu

lăsați copiii sau animalele de companie să se joace, să se cațere sau să pătrundă în interiorul aparatului.

- Nu așezați pe aparat obiecte la care copiii pot ajunge.
- **AVERTISMENT:** În timpul utilizării, suprafețele accesibile ale produsului se încing. Nu lăsați copiii să stea în apropierea aparatului.
- Nu lăsați ambalajele la îndemâna copiilor. Există pericol de vătămare și sufocare.
- Atunci când ușa este deschisă, nu puneți obiecte grele pe aceasta și nu lăsați copiii să se așeze. Puteți provoca răsturnarea cuptorului sau deteriorarea balamalelor ușii.
- (Dacă produsul dvs. are mufă) Pentru siguranța copiilor, deconectați mufa de alimentare și faceți produsul nefuncțional, înainte de eliminare.

Siguranța electrică

- Conectați produsul la o priză împământată protejată de o siguranță corespunzătoare valorilor nominale indicate pe eticheta aparatului. Instalația

de împământare trebuie realizată de un electrician calificat. Nu folosiți produsul fără împământare, în conformitate cu reglementările locale/naționale.

- Fișa sau conexiunea electrică a produsului trebuie să se afle într-un loc ușor accesibil (la adăpost de flacăra plitei). Dacă acest lucru nu este posibil, trebuie să existe un mecanism (siguranță, comutator, întrerupător etc.) pe instalația electrică la care este conectat produsul, cu respectarea reglementărilor electrice și separarea tuturor polilor de rețea.
- Produsul nu trebuie conectat la priză în timpul instalării, reparării și transportului.
- Conectați produsul la o priză care corespunde valorilor de tensiune și frecvență specificate pe eticheta aparatului.
- (Dacă produsul dvs. nu are cablu de alimentare) Folosiți exclusiv cablul de conectare specificat în secțiunea „Specificatii tehnice”.
- Nu blocați cablul de alimentare dedesubtul și în

spatele produsului. Nu așezați obiecte grele pe cablul de alimentare. Cablul de alimentare nu trebuie îndoit, strivit și pus în contact cu nicio sursă de căldură.

- În timpul funcționării cuptorului, suprafața din spate se încinge, de asemenea. Cablurile de alimentare nu trebuie să atingă suprafața din spate, conexiunile pot fi deteriorate.
- Nu blocați cablurile electrice în ușa cuptorului și nu le treceți peste suprafețe care se încing. Puteți provoca scurtcircuitul cuptorului și aprinderea, în urma topirii cablului.
- Utilizați exclusiv cablul original. Nu folosiți cabluri secționare sau deteriorate, sau cabluri prelungitoare.
- În cazul în care cablul de alimentare este deteriorat, acesta trebuie înlocuit de către un producător, un serviciu autorizat sau o persoană specificată de către compania importatoare, pentru a preveni posibilele pericole.
- **AVERTISMENT:** Înainte de a înlocui becul cuptorului,

asigurați-vă că deconectați produsul de la sursa de alimentare, pentru a evita riscul de electrocutare.

Deconectați produsul sau dezactivați siguranța, de la panoul de siguranțe.

(Dacă produsul dvs. are mufă)

- Nu conectați produsul la o priză care este slăbită, ieșită din soclu, ruptă, murdară, uleioasă, cu risc de contact cu apa (de exemplu, apă scursă de la contor).
- Nu atingeți priza cu mâinile ude! Pentru deconectarea de la priză, prindeți întotdeauna de fișă.
- Asigurați-vă că fișa produsului este bine conectată la priză, pentru a evita formarea arcului electric.

Siguranța transportului

- Deconectați aparatul de la rețeaua de alimentare înainte de transportare.
- Aparatul este voluminos și greu, este necesară transportarea de către două persoane.
- Nu utilizați ușa și/sau mânerul pentru a transporta sau deplasa produsul.

- Nu așezați alte obiecte pe aparat și transportați în poziție verticală.
- Atunci când trebuie să transportați aparatul, înfășurați-l cu material de ambalare cu bule sau carton gros și lipiți cu bandă adezivă. Fixați bine aparatul cu bandă adezivă, pentru a preveni deteriorarea părților detașabile sau mobile, sau a produsului.
- Verificați aspectul general al produsului, pentru eventuale daune care s-ar fi putut produce în timpul transportului.

Siguranța instalării

- Înainte de instalarea produsului, verificați dacă există daune. Dacă produsul este deteriorat, nu îl instalați.
- Nu instalați produsul în apropierea surselor de căldură (calorifere, sobe etc.).
- Mențineți toate canalele de ventilație deschise în jurul aparatului.
- Pentru a preveni supraîncălzirea, produsul nu trebuie instalat în spatele ușilor decorative.

Siguranța utilizării

- Asigurați-vă că aparatul este oprit după fiecare utilizare.
- Dacă nu folosiți produsul o perioadă îndelungată, deconectați-l sau opriți siguranța de la panoul de siguranțe.
- Nu folosiți produsul dacă acesta este defect sau deteriorat. Dacă există, decuplați conexiunile electrice/racordurile de alimentare cu gaz ale produsului și contactați serviciul autorizat.
- Nu folosiți produsul cu fără geamul ușii din față, sau dacă geamul este spart.
- Nu urcați pe aparat pentru a ajunge la ceva, sau din orice alt motiv.
- Nu folosiți aparatul în situații în care nu puteți raționa limpede, cum ar fi în cazul consumului de droguri și/sau consumului de alcool.
- Obiectele inflamabile ținute în zona de gătit se pot aprinde. Nu depozitați niciodată obiecte inflamabile în zona de gătit.
- Nu folosiți mânerul cuptorului pentru uscarea prosoapelor.

Atunci când folosiți produsul, nu agățați pe acesta prosoape, mănuși sau materiale textile similare.

- Balamalele ușii aparatului se mișcă și se strâng la deschiderea și închiderea ușii. Atunci când deschideți/închideți ușa, nu prindeți de partea cu balamalele.

Avertismente privind temperatura

- **AVERTISMENT:** Părțile expuse ale aparatului devin fierbinți, în timpul utilizării produsului. Nu atingeți produsul și elementele de încălzire. Copiii sub 8 ani nu trebuie să se apropie de aparat în absența unui adult.
- Nu așezați materiale inflamabile/explozive în apropierea produsului, deoarece marginile se încing în timpul funcționării.
- Deoarece se poate degaja abur, păstrați distanța, atunci când deschideți ușa cuptorului. Aburul poate provoca arsuri ale mâinilor, feței și/sau ochilor.
- Produsul se poate încinge în timpul utilizării. Nu atingeți

compartimentele fierbinți, părțile interioare ale cuptorului, elementele de încălzire etc.

- Atunci când introduceți sau scoateți mâncarea în/din cuptorul încins, folosiți întotdeauna mănuși termorezistente.



Utilizarea accesoriilor

- Este important ca grătarul și tava să fie amplasate corect pe rafturile de sârmă. Pentru informații detaliate, consultați secțiunea „Utilizarea accesoriilor”.
- Accesoriile pot deteriora geamul ușii la închiderea ușii aparatului. Împingeți întotdeauna accesoriile până la capătul zonei de coacere.



Siguranța preparării

- Aveți grijă la utilizarea alcoolului în prepararea alimentelor. Alcoolul se evaporă la temperaturi ridicate și se poate aprinde, atunci când este expus la suprafețe fierbinți, provocând un incendiu.
- Resturile alimentare, uleiul etc. din zona de gătit se pot aprinde. Înainte de a găti,

îndepărtați orice astfel de murdărie grosieră.

- Pericol de toxiinfecție alimentară: Nu lăsați mâncarea la cuptor mai mult de o oră înainte și după preparare. În caz contrar, pot apărea toxiinfecții alimentare sau îmbolnăvirea.
- Nu încălziți conserve închise și borcane de sticlă. Presiunea acumulată poate provoca explozia borcanului.
- Așezați hârtia de copt într-un vas de gătit sau pe accesoriul cuptorului (tavă, grătar de sârmă etc.) cu mâncarea și introduceți în cuptorul preîncălzit. Îndepărtați orice porțiuni în plus de hârtie de copt de la nivelul accesoriului sau vasului, pentru a evita riscul atingerii elementelor de încălzire ale cuptorului. Nu folosiți niciodată hârtie de copt la o temperatură a cuptorului mai mare decât temperatura maximă de utilizare specificată pe hârtia de copt pe care o utilizați. Nu așezați niciodată hârtie de copt pe fundul cuptorului.
- Nu așezați tăvi de copt, farfurii sau folie de aluminiu direct pe fundul cuptorului.

Căldura acumulată poate deteriora baza cuptorului.

- Închideți ușa cuptorului în timpul utilizării grătarului. Suprafețele fierbinți pot provoca arsuri!
- Alimentele inadecvate pentru prepararea pe grătar prezintă pericol de incendiu. Puneți pe grătar doar alimente adecvate pentru frigerea la foc puternic, pe grătar. De asemenea, nu așezați mâncarea prea departe, respectiv în partea din spate a grătarului. Aceasta este cea mai fierbinte zonă, iar alimentele cu un conținut mare de grăsime se pot aprinde.



Siguranța legată de întreținere și curățare

- Așteptați ca aparatul să se răcească, înainte de a-l

curăța. Suprafețele fierbinți pot provoca arsuri!

- Nu spălați niciodată aparatul pulverizând sau turnând apă pe acesta! Există pericol de electrocutare!
- Nu curățați aparatul cu dispozitive de curățare cu abur, deoarece acestea pot provoca șocuri electrice.
- Nu folosiți produse de curățare abrazive dure, instrumente metalice ascuțite, burete de sârmă sau înălbitori pentru a curăța geamul ușii cuptorului/(dacă există) geamul ușii superioare a cuptorului. Aceste materiale pot provoca zgârierea și spargerea suprafețelor din sticlă.
- Păstrați întotdeauna panoul de comandă curat și uscat. O suprafață umedă și murdară poate cauza probleme la utilizarea funcțiilor.

2 Instrucțiuni privind protecția mediului

Regulamentul privind deșeurile

Conformitate cu Directiva WEEE și depozitarea la deșeurile a produsului uzat



Acest produs respectă Directiva UE WEEE (2012/19/UE). Produsul este marcat cu un simbol de clasificare pentru deșeurile electrice și electronice (WEEE).

Acest produs a fost fabricat folosind piese și materiale de înaltă calitate, care pot fi refolosite și reciclate. Nu depozitați produsul uzat împreună cu gunoiul menajer la sfârșitul duratei sale de funcționare. Duceți-l la un centru de colectare pentru reciclarea echipamentelor electrice și electronice. Luați legătura cu autoritățile locale pentru a afla informații despre aceste centre de colectare.

Eliminarea corespunzătoare a aparatului uzat ajută la prevenirea posibilelor consecințe negative asupra mediului și sănătății umane

Conformitate cu Directiva RoHS:

Produsul pe care l-ați achiziționat respectă Directiva UE RoHS (2011/65/UE). Nu conține materiale dăunătoare și interzise specificate în Directivă.

Depozitarea la deșeurile a materialelor de ambalare

- Materialele de ambalare sunt periculoase pentru copii. Păstrați materialele de ambalare într-un loc sigur, la care copiii nu au acces. Materialele de ambalare ale produsului sunt fabricate din materiale reciclabile. Sortați-le și depozitați-le la deșeurile în

mod corect. Nu le depozitați împreună cu gunoiul menajer.

Recomandări pentru economisirea energiei

Informații privind eficiența energetică în conformitate cu UE 66/2014 pot fi găsite în fișa produsului furnizată împreună cu produsul. Următoarele sugestii vă vor ajuta să folosiți produsul în mod ecologic și eficient din punct de vedere energetic:

- Decongelați alimentele congelate înainte de preparare.
- În cuptor, utilizați vase închise la culoare sau emailate, care transmit mai bine căldura.
- Opriți aparatul cu 5 până la 10 minute înainte de ora încheierii coacerii, pentru prelungirea coacerii. Astfel, puteți economisi până la 20% din energia electrică prin utilizarea căldurii.
- Dacă este specificat în rețetă sau manualul de utilizare, aplicați întotdeauna preîncălzirea. Nu deschideți frecvent ușa cuptorului, în timpul coacerii.
- Nu deschideți ușa cuptorului atunci când coaceți în funcția de operare „Încălzire ventilator eco”. Dacă ușa nu este deschisă, temperatura interioară este optimizată pentru economisirea energiei în funcția de operare „Încălzire ventilator eco”, iar această temperatură poate diferi de cea afișată pe ecran.
- Încercați să preparați simultan mai multe feluri în cuptor. Puteți coace în același timp, așezând două vase de gătit pe raftul de sârmă. În plus, dacă realizați coacerea felurilor unul după altul, economisiți energie, deoarece cuptorul nu pierde căldura.

3 Produsul dumneavoastră

Prezentarea produsului

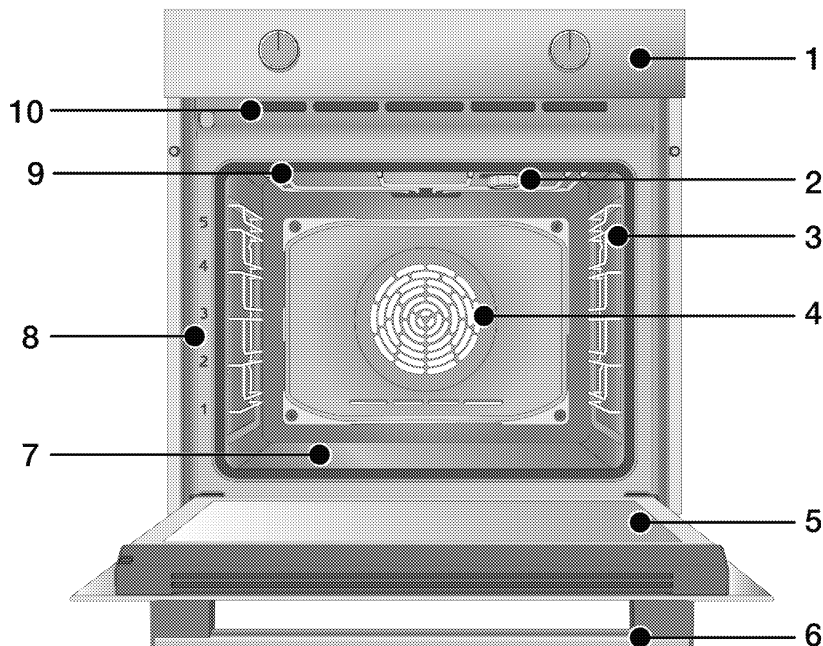

- 1 Panoul de comandă
- 2 Lampă*
- 3 Rafturi de sârmă**
- 4 Motor ventilator (în spatele plăcii de oțel)
- 5 Ușă
- 6 Mâner
- 7 Element de încălzire inferior (placă de oțel la partea de jos)
- 8 Poziții pe raft
- 9 Încălzitor superior
- 10 Orificii de ventilare

* Depinde de model. Este posibil ca produsul dumneavoastră să nu fie prevăzut cu bec, sau ca tipul și amplasarea becului să difere față de ilustrație.

** Depinde de model. Este posibil ca produsul dumneavoastră să nu fie prevăzut cu rafturi de sârmă. În ilustrație, rafturile cu sârmă sunt prezentate în scopul exemplificării.

Introducerea și utilizarea panoului de control al aparatului

În această secțiune, puteți regăsi prezentarea generală și utilizările de bază ale panoului de control al aparatului. Pot exista diferențe la nivelul imaginilor și al unora dintre caracteristici în funcție de tipul produsului.

Controlul cuptorului

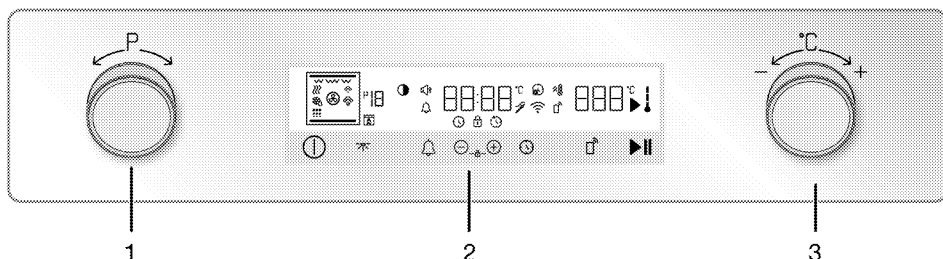

- 1 Buton de selectare funcție
- 2 Unitatea de comandă
- 3 Buton de temperatură

Dacă există butoane pentru comanda aparatului, acestea pot fi încastate în panou și pot ieși în momentul apăsării, la unele modele. Pentru a realiza setările cu aceste butoane, mai întâi apăsați spre interior butonul relevant, apoi scoateți-l. După efectuarea reglajului, apăsați butonul din nou și restabiliți poziția.

Buton de selectare funcție

Puteți selecta funcțiile de operare a cuptorului cu butonul de selectare a funcției. Pentru a selecta, porniți cuptorul apăsând  tasta. Apoi, rotiți butonul de selecție a funcției spre dreapta/stânga.

Buton de temperatură

Puteți selecta temperatura la care doriți să gătiți cu butonul de temperatură al cuptorului. Pentru a selecta, porniți cuptorul apăsând  tasta. Apoi, rotiți butonul de selecție a temperaturii spre dreapta/stânga.

Indicator de temperatură

Puteți identifica temperatura interiorului cuptorului din simbolul temperaturii interioare, de pe afișaj. Simbolul apare

pe afișaj la începerea coacerii și fiecare grad al simbolului temperaturii interioare se aprinde pe măsură ce temperatura interioară atinge valoarea de temperatură setată.

Unitatea de comandă

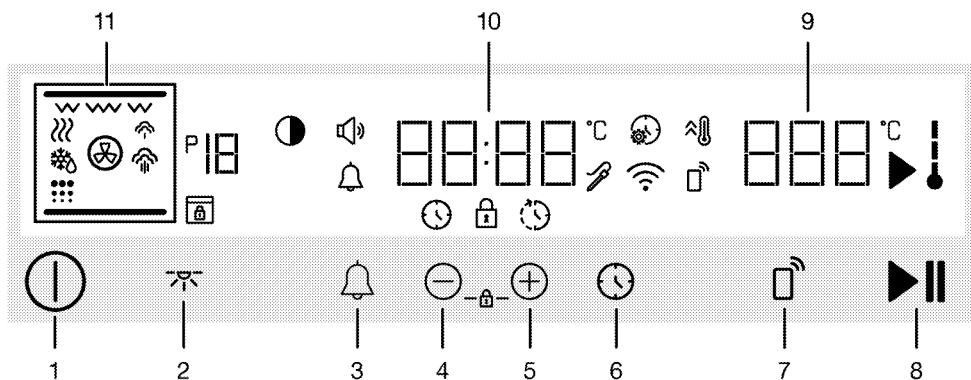

Taste:

- 1 tastă pornit/oprit (ON/OFF)
- 2 Tastă indicator luminos
- 3 Tastă alarmă
- 4 Tastă reducere valoare și progres
- 5 Tastă creștere valoare și progres
- 6 Tastă oră și setări
- 7 Tastă telecomandă
- 8 Tastă pornire/oprire coacere

Câmpuri indicatoare:

- 9 Câmp de indicare a temperaturii
- 10 Câmp indicator oră/durată
- 11 Afișaj funcție

Simboluri afișaj





- : Simbol timp de coacere
- : Simbol de încheiere timp de coacere*
- : Simbol alarmă
- : Simbol coacere (Cooking)
- : Simbolul temperaturii interne a cuptorului







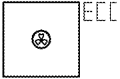

- : Simbol încălzire rapidă (funcție Booster)
- : Simbol setări
- : Simbolul de blocare a tastelor
- : Simbol volum
- : Simbol luminozitate
- : Număr funcție
- : Simbol decongelare
- : Simbol păstrare la cald
- : Simbol telecomandă
- : Simbol rețea wireless (Wi-Fi)
- : Simbol nivel scăzut de abur*
- : Simbol nivel ridicat de abur*
- : Simbol de autocurățare (Pyro)*
- : Simbol de blocare ușă*
- : Simbol sondă de carne*

* Variază în funcție de modelul produsului. Este posibil să nu fie disponibil pentru produsul dumneavoastră.

Funcțiile de operare a cuptorului

În tabelul funcțiilor sunt afișate funcțiile de operare pe care le puteți folosi pentru cuptorul dumneavoastră și temperaturile maximă și minimă care pot fi setate pentru aceste funcții. Ordinea modurilor de operare prezentată aici poate varia, în funcție de aranjamentul produsului dumneavoastră.

Simbol funcție	Descrierea funcției	Domeniu de temperatură (°C)	Descriere și utilizare
	Funcționare cu ventilator	-	Cuptorul nu se încălzește. Funcționează doar ventilatorul (pe peretele din spate). Alimentele congelate cu granule se dezgheață lent la temperatura camerei, mâncarea gătită este răcită. Timpul necesar pentru dezghețarea unei bucăți întregi de carne este mai lung decât pentru alimentele cu cereale.
	Încălzire superioară și inferioară	40 - 280	Mâncarea este încălzită de sus și de jos, în același timp. Potrivit pentru prăjituri și tocănițe în forme de copt sau prăjituri și produse de patiserie. Coacerea se realizează cu o singură tavă.
	Încălzire inferioară	40 - 220	Doar încălzirea de la partea de jos este activă. Este adecvat pentru pentru alimente care necesită rumenire la partea de jos.
	Încălzire inferioară/superioară asistată de ventilator	40 - 280	Aerul fierbinte, încălzit de elementele de încălzire superior și inferior este distribuit rapid și uniform în întregul cuptor, cu ajutorul ventilatorului. Coacerea se realizează cu o singură tavă.
	Încălzire ventilator	40 - 280	Aerul fierbinte, încălzit de elementul de încălzire al ventilatorului este distribuit rapid și uniform în întregul cuptor, cu ajutorul ventilatorului. Este potrivită pentru coacerea cu mai multe tăvi a alimentelor, pe rafturi de nivel diferit.

Simbol funcție	Descrierea funcției	Domeniu de temperatură (°C)	Descriere și utilizare
	Încălzire ventilator eco	160 - 220	Pentru economisirea energiei, puteți utiliza această funcție în loc să utilizați „Încălzire ventilator” în intervalul 160-220 C. Dar timpul de coacere va fi puțin mai lung. Atunci când această funcție este selectată, „ECO” va apărea pe ecran în primele 2 secunde. Valoarea recomandată a temperaturii apare după 2 secunde.
	Funcție Pizza	40 - 280	Elementul de încălzire inferior și încălzirea cu ventilator funcționează. Adecvată pentru coacerea pizza.
	Funcție „3D”	40 - 280	Încălzirea de sus, cea de jos și ventilatorul sunt pornite. Toate părțile produsului sunt coapte în mod egal și rapid. Coacerea se realizează cu o singură tavă.
	Grătar inferior	40 - 280	Grătarul mic din plafonul cuptorului funcționează. Este potrivită pentru frigerea alimentelor de dimensiune mai mică.
	Grătar integral	40 - 280	Funcționează grătarul mare din plafonul cuptorului. Este potrivit pentru frigerea alimentelor de dimensiune mai mare.
	Grătar integral asistat de ventilator	40 - 280	Aerul cald încălzit de grătarul mare este distribuit rapid în cuptor cu ajutorul ventilatorului. Este potrivit pentru frigerea alimentelor de dimensiune mai mare.
	Menținere la cald	40 - 100	Utilizată pentru menținerea mâncării la o anumită temperatură, pentru servire, o perioadă mai lungă.
	Curățare ușoară cu abur	-	Variază în funcție de modelul produsului. Este posibil să nu fie disponibil pentru produsul dumneavoastră. Această funcție permite înmuierea și curățarea ușoară a murdăriei din interiorul cuptorului (fără remanență îndelungată). Consultați secțiunea de curățare, pentru curățarea ușoară cu abur.

Accesoriiile produsului

Produsul dumneavoastră este prevăzut cu diverse accesorii. În această secțiune, sunt disponibile descrierea accesoriilor și descrierea modului corect de utilizare. Accesoriile furnizate diferă în funcție de modelul produsului. Este posibil să nu fie disponibile toate accesoriile descrise în ghidul de utilizare pentru aparatul dumneavoastră.

NOTIFICARE : Tăvile aparatului pot fi deformate, prin efectul temperaturii. Acest lucru nu are niciun efect asupra funcționării. Deformarea dispare atunci când tava se răcește.

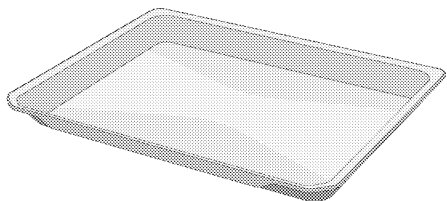

Tavă standard

Se folosește pentru produse de patiserie, alimente congelate și prepararea alimentelor voluminoase.

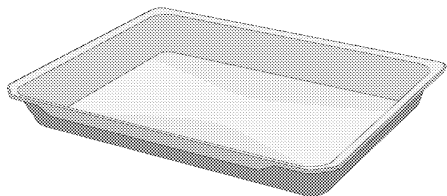

Tavă adâncă

Se folosește pentru produse de patiserie, prepararea alimentelor voluminoase, alimente suculente, sau pentru colectarea uleiurilor scurse de pe grătar.

Modele cu rafturi de sârmă:

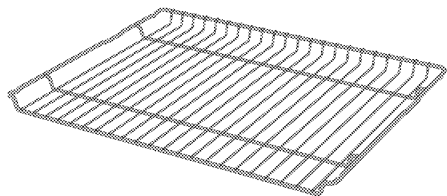

Modele fără rafturi de sârmă:

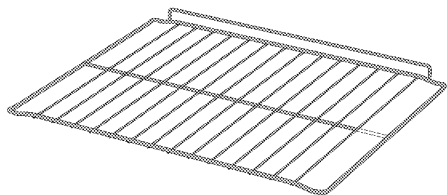

Grătar de sârmă

Se folosește pentru frigere sau amplasarea alimentelor care trebuie coapte, fripte sau înăbușite, pe raftul dorit.

Utilizarea accesoriilor produsului

Rafturile de coacere

Există 5 niveluri de poziționare a rafturilor în zona de coacere. Puteți vedea, de asemenea, ordinea rafturilor cu ajutorul numerelor de pe cadrul frontal al cuptorului.

Modele cu rafturi de sârmă

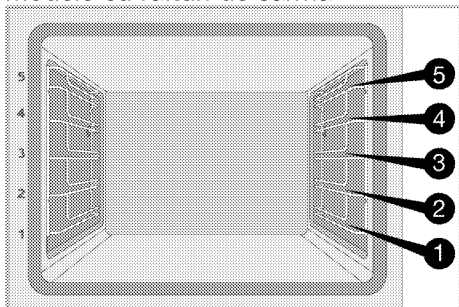

Modele fără rafturi de sârmă

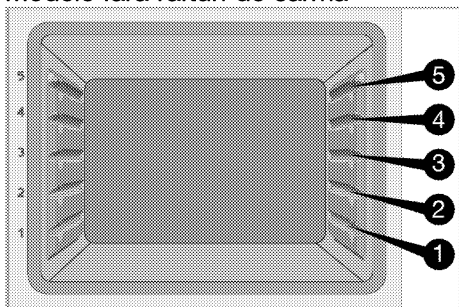

Amplasarea grătarelor de sârmă pe rafturile de coacere

Modele cu rafturi de sârmă:

Este esențial să așezați în mod corespunzător grătarul de sârmă pe suporturile de sârmă laterale. Atunci când așezați grătarul de sârmă pe raftul dorit, secțiunea deschisă trebuie orientată spre partea din față. Pentru o coacere mai bună, grătarul de sârmă trebuie fixat pe raft cu ajutorul opritorului. Aceasta nu trebuie să depășească opritorul, pentru a nu intra în contact cu peretele din spate al cuptorului.

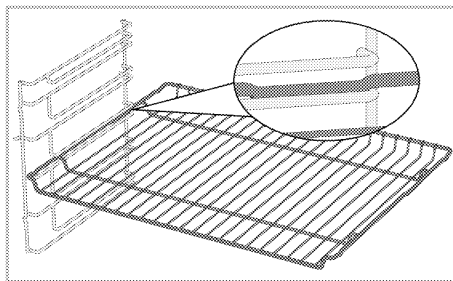

Modele fără rafturi de sârmă:

Este esențial să așezați în mod corespunzător grătarul de sârmă pe suporturile de sârmă laterale. Grătarul de sârmă are o singură direcție, atunci când îl așezați pe raft. Atunci când așezați grătarul de sârmă pe raftul dorit, secțiunea deschisă trebuie orientată spre partea din față.

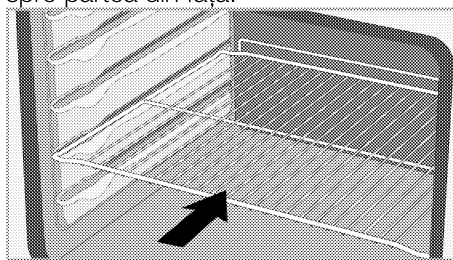

Așezarea tăvii pe rafturile de coacere

Modele cu rafturi de sârmă:

Este esențial să așezați în mod corespunzător tăvile pe rafturile laterale de sârmă. Atunci când așezați tava pe raftul dorit, partea de prindere a acesteia trebuie orientată către partea din față. Pentru o coacere mai bună, tava trebuie fixată pe raft cu ajutorul opritorului. Aceasta nu trebuie să depășească opritorul, pentru a nu intra în contact cu peretele din spate al cuptorului.

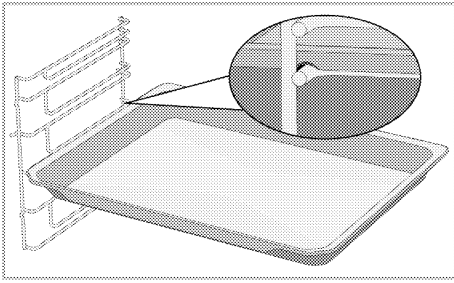

Modele fără rafturi de sârmă:

Este esențial să așezați în mod corespunzător tăvile pe rafturi. Tava are o singură direcție, atunci când o așezați pe raft. Atunci când așezați tava pe raftul dorit, partea de prindere a acesteia trebuie orientată către partea din față.

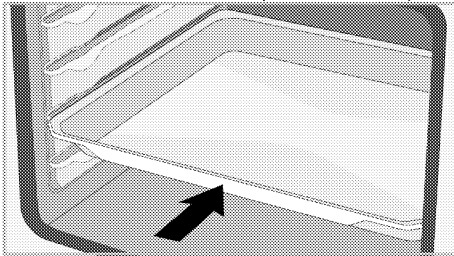

Funcția de oprire a grătarului de sârmă

Există o funcție de oprire care împiedică grătarul de sârmă să cadă de pe raft. Cu această funcție, puteți scoate mâncarea cu ușurință și în siguranță. Atunci când îndepărtați grătarul de sârmă, îl puteți trage în față, până când acesta ajunge la opritor. Trebuie să treceți peste opritor, pentru îndepărtarea completă.

Modele cu rafturi de sârmă

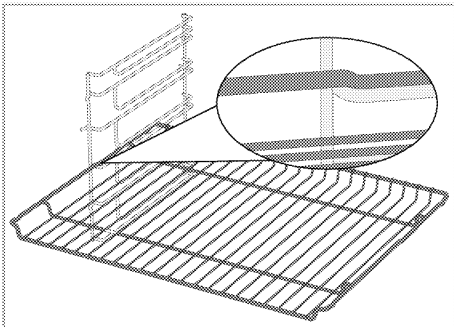

Modele fără rafturi de sârmă

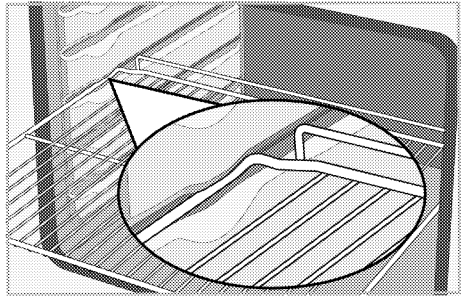

Funcția de oprire a tăvii pe grătarul de sârmă Modele cu rafturi de sârmă

Există o funcție de oprire care împiedică tava să cadă de pe raft. Atunci când îndepărtați tava, eliberați-o de pe blocarea din spate și trageți spre dumneavoastră, până când ajunge la opritor. Trebuie să treceți peste opritor, pentru îndepărtarea completă.

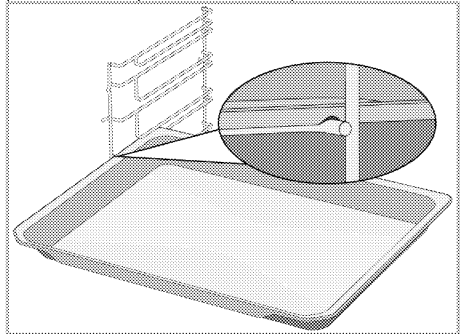

Amplasarea corectă a grătarului și a tăvii pe șinele telescopice Model cu rafturi de sârmă și șine telescopice

Datorită șinelor telescopice, tăvile sau grătarul de sârmă pot fi ușor instalate și îndepărtate. Atunci când folosiți tăvi și grătare de sârmă cu șină telescopică, trebuie să aveți grijă ca știfturile de pe fața și spatele șinelor telescopice, să se sprijine de marginile grătarului și ale tăvii (ca în în figură).

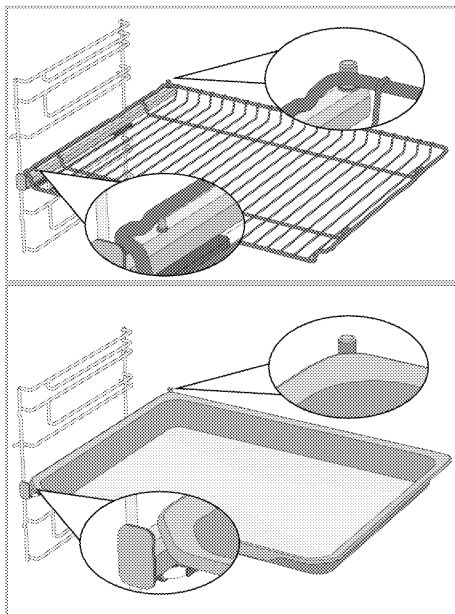

Specificații tehnice

Specificații generale

Dimensiuni exterioare ale produsului (înălțime/lățime/adâncime)	595 mm/594 mm/567 mm
Dimensiuni de instalare cuptor (înălțime/lățime/adâncime)	590 sau 600 mm/560 mm/min. 550 mm
Tensiune/frecvență	220-240 V ~ 50 Hz
Tip de cablu și secțiune transversală folosită/potrivită pentru utilizarea cu produsul	min. H05VV-FG 3 x 1,5 mm ²
Consum total de energie	3,3 kW
Tip cuptor	Cuptor multifuncțional

Noțiuni de bază: Informațiile privind eticheta energetică a cuptoarelor electrice sunt furnizate în conformitate cu standardul EN 60350-1/IEC 60350-1. Aceste valori sunt determinate în condiții de încărcare standard, cu funcții (dacă există) de element de încălzire inferior-superior sau încălzire asistată de ventilator. Clasa de eficiență energetică este determinată în conformitate cu prioritizarea următoare, în funcție de existența sau nu a funcțiilor relevante ale produsului: 1- Încălzire ventilator eco, 2-Încălzire ventilator 3- Grătar inferior asistat de ventilator, 4-Încălzire superioară și inferioară.







- i** Specificațiile tehnice pot fi modificate fără notificare prealabilă pentru a îmbunătăți calitatea produsului.
- i** Imaginile din acest manual sunt schematiche și este posibil să nu fie identice cu produsul dumneavoastră.
- i** Valorile indicate pe etichetele produsului sau în documentația aferentă sunt obținute în condiții de laborator în conformitate cu standardele relevante. În funcție de condițiile operaționale și de mediu ale produsului, aceste valori pot varia.

4 Prima utilizare

Înainte de a începe să utilizați produsul, vă recomandăm să realizați următoarele operațiuni, enumerate în secțiunile următoare.

Prima setare

i Setați întotdeauna ora din zi înainte de a folosi cuptorul. Dacă nu o setați, nu puteți găti în unele modele de cuptor.

1. Când după ce cuptorul este pornit pentru prima dată, ora setată pentru cuptor va apărea pe afișaj.
2. În timp ce cuptorul este oprit (când este afișat ora din zi), activați meniul de setări atingând tasta  timp de aproximativ 3 secunde.
3. Apăsați tastele / până când  apare pe afișaj.
4. Apăsați tasta  pentru activarea câmpului aferent orei.
» Câmpul aferent orei și simbolul  clipește pe afișaj.



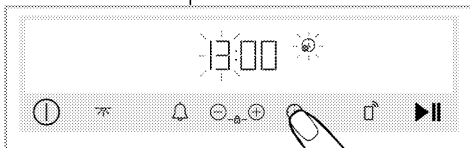

5. Setați ora apăsând tasta / și apăsați din nou tasta  pentru activarea câmpului aferent minutelor.

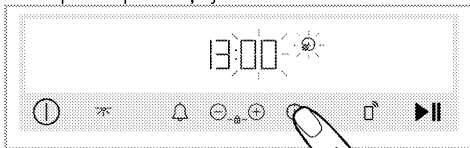

- » Câmpul aferent minutelor și simbolul  clipește pe afișaj.



6. Setați minutul apăsând tasta /. Confirmați setarea orei apăsând tasta .



- » Ora curentă este setată, iar simbolul  apare permanent pe afișaj.

i Dacă ora inițială nu este setată, ceasul va începe contorizarea de la **12:00**. Puteți modifica setarea orei mai târziu, așa cum este descris în secțiunea „Setări”.

i Setările orei sunt anulate în cazul întreruperii alimentării pe termen lung. Acestea trebuie redate din nou.

Prima curățare

1. Îndepărtați toate materialele de ambalare.
2. Scoateți toate accesoriile din cuptor, furnizate împreună cu produsul.
3. Porniți produsul timp de 30 de minute, apoi opriți-l. Astfel, resturile și petele care pot fi rămase în cuptor în timpul coacerii sunt arse și curățate.
4. Atunci când folosiți produsul, selectați cea mai ridicată temperatură și funcția de operare pentru utilizarea tuturor elementelor de încălzire din aparatul dumneavoastră. A se vedea „Funcții de operare ale cuptorului”. Puteți afla modul de utilizare a cuptorului, în secțiunea următoare.
5. Așteptați răcirea cuptorului.
6. Ștergeți suprafețele produsului cu o cârpă umedă sau cu un burete și uscați cu o cârpă.

Înainte de utilizarea accesoriilor;

Curățați accesoriile pe care le scoateți din cuptor cu soluție de apă și detergent și cu un burete moale.

NOTIFICARE Suprafața poate fi deteriorată de unii detergenți sau materiale de curățare. Nu folosiți obiecte ascuțite, prafuri / creme de curățare sau detergenți agresivi.

NOTIFICARE Este posibil ca timp de câteva ore după prima pornire, cuptorul să emită fum și mirosuri. Acesta este un fenomen normal. Ventilați bine încăperea pentru a elimina fumul și mirosurile. Evitați inhalarea directă a fumului și a mirosului emis.

5 Utilizarea cuptorului

Informații generale despre utilizarea cuptorului

Ventilator de răcire (Este posibil să nu existe pentru produsul dumneavoastră)

Aparatul este prevăzut cu un ventilator de răcire. Ventilatorul de răcire este activat automat, atunci când este necesar și răcește atât partea din față a produsului, cât și mobilierul. Acesta este dezactivat automat, la terminarea procesului de răcire. Aerul cald iese pe la partea de sus a ușii cuptorului. Nu acoperiți aceste deschideri de ventilație cu nimic. În caz contrar, cuptorul se poate supraîncălzi.

Ventilatorul de răcire continuă să funcționeze în timpul funcționării cuptorului sau după oprirea cuptorului (aproximativ 20-30 minute). Dacă gătiți programând cronometrul cuptorului, la sfârșitul timpului de coacere, ventilatorul de răcire se dezactivează odată cu toate funcțiile. Durata de funcționare a ventilatorului de răcire nu poate fi determinată de utilizator. Acesta se activează și se oprește automat. Aceasta nu este o eroare.

Lumina cuptorului

Becul cuptorului se aprinde, atunci când cuptorul începe coacerea. La unele modele, becul este aprins în timpul coacerii, iar la altele se stinge după un anumit timp.

Dacă ușa aparatului este deschisă în timp ce cuptorul funcționează sau este în poziție închisă, becul cuptorului se aprinde automat.

Dacă există tasta  pe panoul de control: Atunci când becul cuptorului

este aprins sau stins automat, puteți aprinde și stinge becul în orice moment, apăsând tasta .

i În unele funcții de funcționare, lampa nu se aprinde din cauza economiilor de energie.

Funcționarea unității de control a cuptorului

Avertismente generale pentru unitatea de control a cuptorului

i Timpul maxim care poate fi setat pentru sfârșitul coacerii este de 5:59 ore. În funcția de menținere la cald, acest timp este de 23:59 ore. În cazul unei întreruperi a alimentării, coacerea și timpul de coacere setat vor fi anulate.

i În timp ce realizați ajustări, simbolurile relevante se aprind pe ecran. Trebuie să așteptați puțin, pentru salvarea setărilor.

i Dacă s-a realizat orice setare de coacere, ora zilei nu poate fi ajustată.

i Dacă timpul de coacere este setat la începerea coacerii, timpul rămas este afișat pe ecran.

i Dacă setarea de preîncălzire rapidă (funcția Booster) este activată pe unitatea de control, simbolul apare pe afișaj la începerea coacerii și cuptorul atinge temperatura setată pentru prepararea rapidă. Pentru setarea de preîncălzire rapidă (funcția Booster), consultați **secțiunea** „Setări”.

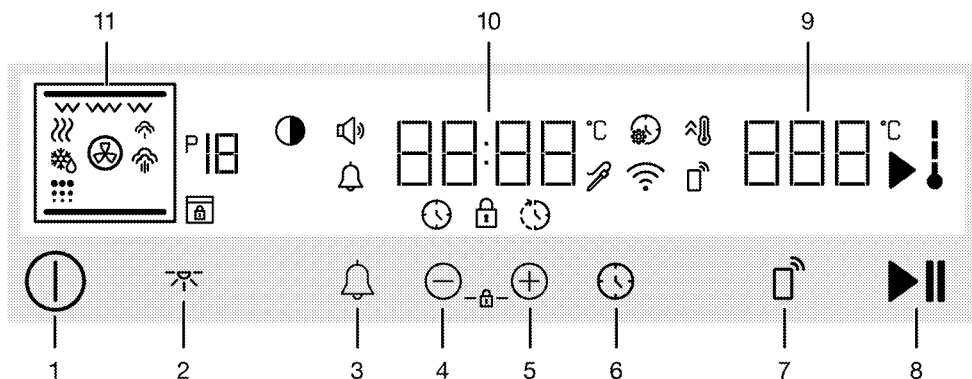

Taste:

- 1 tastă pornit/oprit (ON/OFF)
- 2 Tastă indicator luminos
- 3 Tastă alarmă
- 4 Tastă reducere valoare și progres
- 5 Tastă creștere valoare și progres
- 6 Tastă oră și setări
- 7 Tastă telecomandă
- 8 Tastă pornire/oprire coacere

Câmpuri indicatoare:

- 9 Câmp de indicare a temperaturii
- 10 Câmp indicator oră/durată
- 11 Afișaj funcție

Simboluri afișaj

- : Simbol timp de coacere
- : Simbol de încheiere timp de coacere*
- : Simbol alarmă
- : Simbol coacere (Cooking)
- : Simbolul temperaturii interne a cuptorului
- : Simbol încălzire rapidă (funcție Booster)
- : Simbol setări
- : Simbolul de blocare a tastelor
- : Simbol volum
- : Simbol luminozitate
- : Număr funcție
- : Simbol decongelare

- : Simbol păstrare la cald
- : Simbol telecomandă
- : Simbol rețea wireless (Wi-Fi)
- : Simbol nivel scăzut de abur*
- : Simbol nivel ridicat de abur*
- : Simbol de autocurățare (Pyro)*
- : Simbol de blocare ușă*
- : Simbol sondă de carne*

* Variază în funcție de modelul produsului. Este posibil să nu fie disponibil pentru produsul dumneavoastră.

Pornirea cuptorului

1. Porniți cuptorul apăsând tasta timp . » După pornirea cuptorului, pe ecran este afișată prima funcție de operare. Pe acest afișaj, pot fi setate funcția de operare, temperatura, timpul de coacere și ora de încheiere a coacerii.

Dacă pe acest ecran nu sunt realizate setări, cuptorul se va opri în aproximativ 3 minute, iar ora curentă va apărea pe afișaj.

Oprirea cuptorului

Opriiți cuptorul apăsând tasta timp . Ora curentă apare pe ecran.

Prepararea manuală cu selectarea temperaturii și a funcției de operare a cuptorului

Puteți coace realizând controlul manual (prin comanda dumneavoastră) fără

setarea timpului de coacere, selectând temperatura și funcția de operare specifice alimentelor dumneavoastră.

1. Porniți cuptorul apăsând tasta ①.
2. Selectați funcția de operare cu care doriți să realizați coacerea, folosind butonul de selectare a funcției.
3. Pe ecran apare temperatura predefinită pentru funcția de operare selectată. Pentru a schimba această temperatură, setați temperatura la care doriți să coaceți, folosind butonul de temperatură.

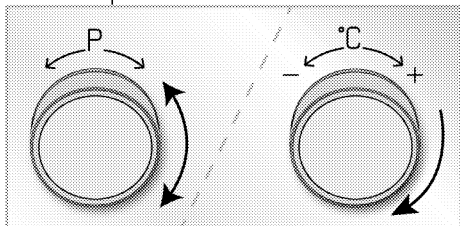

i Dacă schimbați funcția de operare după modificarea temperaturii predefinite pentru funcțiile de operare, pe ecran apare ultima temperatură setată. Cu toate acestea, dacă temperatura setată nu se încadrează în intervalul de temperatură al funcției de operare selectate, apare cea mai ridicată temperatură reglabilă a funcției de operare.

4. După setarea funcției de operare și a temperaturii, apăsați tasta ►|| pentru a începe coacerea.



» Cuptorul dvs. va începe să funcționeze imediat la funcția de funcționare și la temperatura selectate și timpul scurs apare pe afișaj. Simbolurile ► și ↓ vor apărea pe ecran. Fiecare treaptă a simbolului ↓ se aprinde, atunci când

temperatura din interiorul cuptorului atinge valoarea setată. Cuptorul nu se oprește automat, deoarece prepararea manuală se face fără setarea timpului de coacere. Trebuie să controlați prepararea și să o dezactivați. Atunci când coacerea se încheie, apăsați tasta ►|| pentru oprirea coacerii sau apăsați tasta ① pentru a opri complet cuptorul.

Prepararea prin setarea timpului de coacere;

Puteți opri automat cuptorul la sfârșitul timpului de coacere, selectând funcția de temperatura și funcția de operare specifice alimentelor dumneavoastră, și setând timpul de coacere pe unitatea de control.

1. Porniți cuptorul apăsând tasta ①.
2. Selectați funcția de operare cu care doriți să realizați coacerea, folosind butonul de selectare a funcției.
3. Pe ecran apare temperatura predefinită pentru funcția de operare selectată. Pentru a schimba această temperatură, setați temperatura la care doriți să coaceți, folosind butonul de temperatură.

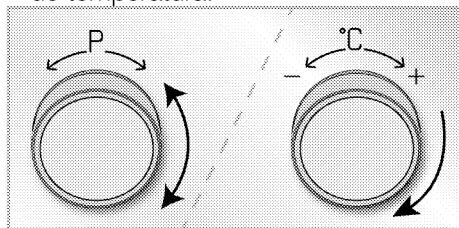



i Dacă schimbați funcția de operare după modificarea temperaturii predefinite pentru funcțiile de operare, pe ecran apare ultima temperatură setată. Cu toate acestea, dacă temperatura setată nu se încadrează în intervalul de temperatură al funcției de operare selectate, apare cea mai ridicată temperatură reglabilă a funcției de operare.

4. Apăsați o dată tasta  pentru timpul de coacere.

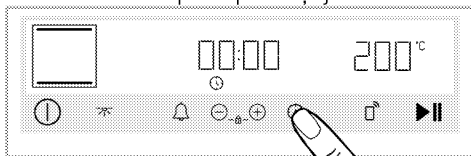
» Simbolul  apare pe afișaj.



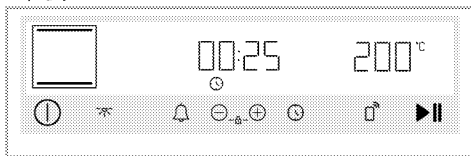

i După setarea funcției și temperaturii de operare, puteți seta timpul de coacere pentru 30 de minute, apăsând tasta  direct pentru setarea rapidă a timpului de coacere și modificați ora cu tastele .

5. Reglați timpul de coacere cu tastele  / .





i Timpul de coacere crește cu 1 minut în primele 15 minute, după 15 minute crește cu 5 minute.

6. După setarea timpului de coacere și a temperaturii, apăsați tasta  pentru a începe coacerea.

» Cuptorul dvs. va începe să funcționeze imediat la funcția și temperatura selectate. Timpul de gătire setat începe să numere înapoi. Simbolurile  și  vor apărea pe ecran. Fiecare treaptă a

simbolului  se aprinde, atunci când temperatura din interiorul cuptorului atinge valoarea setată. După ce timpul de gătire setat este finalizat, pe afișaj apare „End” (Terminat), se aude un avertisment audio și gătitul se oprește.

7. Alarma sonoră este activă două minute. Dacă tasta  este apăsată în timpul emiterii alarmei sonore și apare mesajul „End” (Terminat) pe afișaj, cuptorul continuă să funcționeze pe durată nedefinită. Dacă se apasă , cuptorul se oprește. Dacă se apasă orice altă tastă decât acestea, alarma sonoră va fi întreruptă.

Pentru a seta ora de încheiere a coacerii la o oră ulterioară; (Variază în funcție de modelul produsului. Este posibil să nu fie disponibil pentru produsul dumneavoastră.)

Prin selectarea temperaturii și funcției de operare specifice rețetei dumneavoastră, puteți seta timpul de coacere și ora de încheiere a coacerii la un moment de timp ulterior, permițând pornirea și oprirea automată a cuptorului.

1. Porniți cuptorul apăsând tasta .
2. Selectați funcția de operare cu care doriți să realizați coacerea, folosind butonul de selectare a funcției.
3. Pe ecran apare temperatura predefinită pentru funcția de operare selectată. Pentru a schimba această temperatură, setați temperatura la care doriți să coaceți, folosind butonul de temperatură.

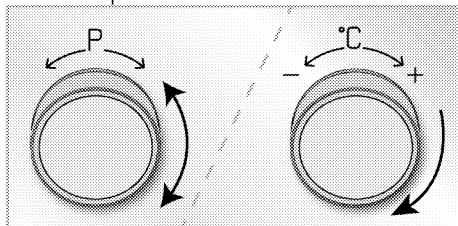



i Dacă schimbați funcția de operare după modificarea temperaturii predefinite pentru funcțiile de operare, pe ecran apare ultima temperatură setată. Cu toate acestea, dacă temperatura setată nu se încadrează în intervalul de temperatură al funcției de operare selectate, apare cea mai ridicată temperatură reglabilă a funcției de operare.

4. Apăsați o dată tasta  pentru timpul de coacere.

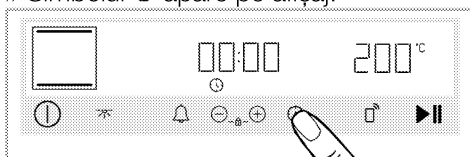
» Simbolul  apare pe afișaj.



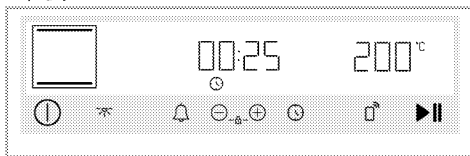

i După setarea funcției și temperaturii de operare, puteți seta timpul de coacere pentru 30 de minute, apăsând tasta  direct pentru setarea rapidă a timpului de coacere și modificați ora cu tastele .

5. Reglați timpul de coacere cu tastele  / .





i Timpul de coacere crește cu 1 minut în primele 15 minute, după 15 minute crește cu 5 minute.

6. Pentru ora finalizării coacerii, apăsați încă o dată tasta  în interval de 5 secunde.

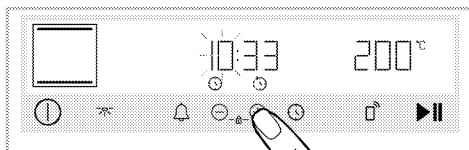
» Simbolul  apare pe afișaj, iar câmpul care indică ora clipește.



i După setarea timpului de coacere, tasta  trebuie apăsată în interval de 5 secunde, pentru a seta ora încheierii coacerii. Dacă nu este apăsată în 5 secunde, setarea timpului de coacere este confirmată și tasta  trebuie apăsată de două ori, pentru a seta ora de încheiere a coacerii.

7. Setăți ora timpului de încheiere a coacerii, apăsând tastele  / .

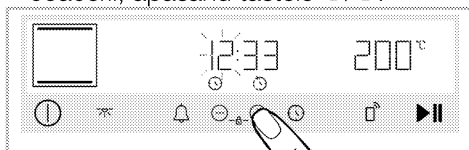

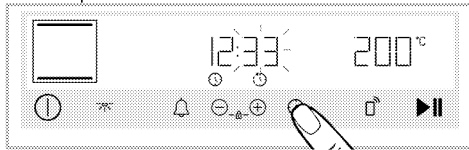

8. Apăsați din nou tasta  pentru a seta câmpul minutelor.

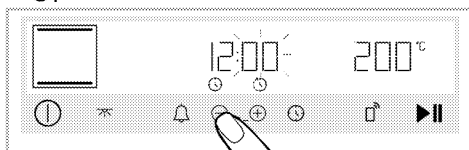

9. Setăți minutul încheierii timpului de coacere apăsând tasta .

Confirmați setarea orei apăsând tasta .



10. După setarea funcției de operare, a temperaturii, timpului de coacere și a orei încheierii coacerii, apăsați tasta  pentru a începe coacerea.

» **Cronometrul cuptorului calculează timpul de pornire scăzând timpul de coacere din timpul de încheiere a coacerii setat.** Modul de operare selectat este activat atunci când sosește

timpul de începere a coacerii și cuptorul este încălzit până la temperatura setată. Timpul de gătire setat începe să numere înapoi. Simbolurile ► și ↓ vor apărea pe ecran. Fiecare treaptă a simbolului ↓ se aprinde, atunci când temperatura din interiorul cuptorului atinge valoarea setată. După ce timpul de gătire setat este finalizat, pe afișaj apare „End” (Terminat), se aude un avertisment audio și gătitul se oprește.

11. Alarma sonoră este activă două minute. Dacă tasta ►|| este apăsată în timpul emiterii alarmei sonore și apare mesajul „End” (Terminat) pe afișaj, cuptorul continuă să funcționeze pe durată nedefinită. Dacă se apasă ⓪, cuptorul se oprește. Dacă se apasă orice altă tastă decât acestea, alarma sonoră va fi întreruptă.

Setări

i Numărătoarea inversă 3- 2- 1 este afișată pe meniurile sau setările care vor fi activate ținând apăsat. După finalizarea numărătorii inverse, meniul sau setarea relevantă se activează.

Activarea blocării tastelor

Folosind caracteristica de blocare a tastelor, puteți feri unitatea de comandă împotriva interferențelor.

1. Apăsați simultan tastele ⊕/⊖ până când simbolul ⓪ apare pe ecran.

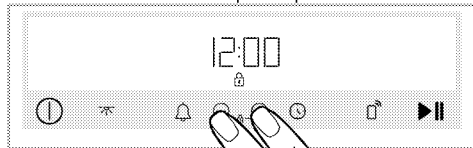

» Simbolul ⓪ apare pe afișaj, iar blocarea tastelor este activată. La apăsarea oricărei taste atunci când blocarea testelor este setată, se va auzi un avertizor sonor iar simbolul ⓪ clipește.

i Tastele unității de comandă nu pot fi utilizate atunci când funcția de blocare este activă. În cazul întreruperii alimentării, blocarea tastelor nu este anulată.

Dezactivarea blocării tastelor

1. Apăsați simultan tastele ⊕/⊖ până când simbolul ⓪ dispare de pe ecran.
» Simbolul ⓪ dispare, iar blocarea tastelor este dezactivată pe afișaj.

Setarea alarmei

Puteți utiliza, de asemenea, unitatea de comandă a produsului pentru orice avertisment sau reamintire, în afară de gătire.

Ceasul cu alarmă nu are niciun efect asupra funcțiilor de operare a cuptorului. Se utilizează în scopul avertismentului. De exemplu, puteți utiliza ceasul cu alarmă atunci când doriți să întoarceți mâncarea în cuptor, la o anumită oră. Imediat ce timpul setat a expirat, ceasul emite o alarmă sonoră.

i Durata maximă a alarmei este de 23 ore și 59 de minute.

1. Apăsați tasta ⓪ pentru setarea intervalului alarmei.
» Simbolul ⓪ începe să clipească pe afișaj.

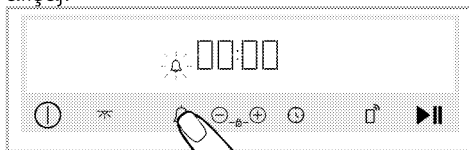

2. Reglați timpul de alarmă cu tastele ⊕/⊖. Apăsați încă o dată tasta ⓪ pentru a confirma setarea.

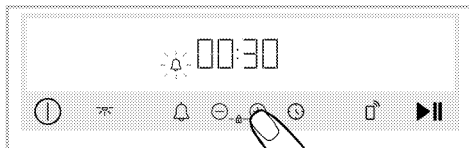

» Simbolul ⓪ rămâne aprins continuu și intervalul de alarmă începe

numărătoarea inversă pe ecran. Dacă ora alarmei și timpul de coacere sunt setate simultan, se va afișa cea cu durata cea mai scurtă.

3. După expirarea timpului de alarmă, simbolul 🔔 începe să clipească și emite un semnal sonor.

Dezactivarea alarmei

1. La finalul perioadei de alarmă, semnalul sonor sună timp de două minute. Apăsăți orice tastă pentru dezactivarea alarmei sonore.

» Alarma sonoră este dezactivată.

Dacă doriți să anulați alarma;

1. Apăsăți tasta 🔔, pentru resetarea intervalului alarmei. Așteptați până când „00:00” se afișează pe ecran, în timp ce apăsați tasta ⊖.

2. Puteți, de asemenea, să anulați alarma prin apăsare lungă a tastei 🔔.

Setarea volumului

Puteți seta volumul unității de comandă Cuptorul trebuie să fie oprit, pentru realizarea acestei operațiuni.

1. În timp ce cuptorul este oprit (când pe ecran este afișată ora exactă), activați meniul de setări apăsând tasta ⌚ circa 3 secunde.

2. Apăsăți tasta ⊕/⊖ până când simbolul 🔊 apare pe ecran.

3. Activați setarea de volum apăsând încă o dată tasta ⌚. (**(b-1, b-2)**)

4. Utilizați tastele ⊕/⊖ pentru a seta volumul dorit.

» Setarea nivelului de volum selectat este confirmată imediat. Apăsăți tasta ⌚ pentru a reveni la meniul de setări.

Setarea luminozității afișajului

Puteți seta luminozitatea ecranului unității de comandă Cuptorul trebuie să fie oprit, pentru realizarea acestei operațiuni.

1. În timp ce cuptorul este oprit (când pe ecran este afișată ora exactă), activați

meniul de setări apăsând tasta ⌚ circa 3 secunde.

2. Apăsăți tasta ⊕/⊖ până când simbolul 🔆 apare pe ecran.

3. Activați setarea de luminozitate apăsând încă o dată tasta ⌚.

4. Setăți nivelul de luminozitate dorit cu tastele ⊕/⊖. (**d-1, d-2, d-3**)

» Setarea de luminozitate selectată este confirmată imediat. Apăsăți tasta ⌚ pentru a reveni la meniul de setări.

Setarea funcției de preîncălzire rapidă (Quick pre-heating (Booster))

Puteți efectua gătitul automat cu ajutorul funcției de preîncălzire rapidă cu care este dotat aparatul dumneavoastră. În acest scop, veți activa setarea de preîncălzire rapidă. Cuptorul trebuie să fie oprit, pentru realizarea acestei operațiuni.

1. În timp ce cuptorul este oprit (când pe ecran este afișată ora exactă), activați meniul de setări apăsând tasta ⌚ circa 3 secunde.

2. Apăsăți tasta ⊕/⊖ până când simbolul 🔥 apare pe ecran.

3. Activați setarea de preîncălzire rapidă (funcția booster) apăsând încă o dată tasta ⌚.

4. Utilizați tastele ⊕/⊖ pentru a modifica **setarea „OFF” (Oprit)** afișată pe ecran în **setarea „ON” (Pornit)**.





» Setarea de preîncălzire rapidă selectată este confirmată imediat.

Apăsăți tasta ⌚ pentru a reveni la meniul de setări.

i Puteți dezactiva setarea de preîncălzire rapidă, cu aceeași procedură. Prin aducerea la **setarea „OFF” (Oprit)** puteți anula setarea de preîncălzire rapidă.

Modificarea orei

Pentru a schimba ora setată anterior,

1. În timp ce cuptorul este oprit (când pe ecran este afișată ora exactă), activați meniul de setări apăsând tasta  circa 3 secunde.
2. Apăsați tasta  până când simbolul  apare pe ecran.
3.  Apăsați tasta pentru activarea câmpului orei.
» Câmpul aferent orei și simbolul  clipește pe ecran.

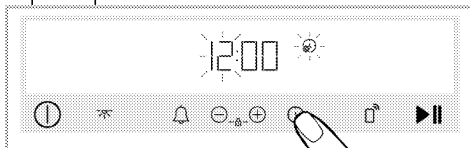

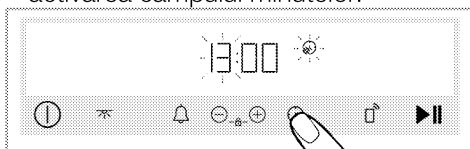

4. Setări ora apăsând tastele  și apăsați din nou tasta  pentru activarea câmpului minutelor.

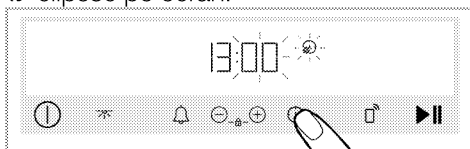

- » Câmpul aferent minutelor și simbolul  clipește pe ecran.



5. Apăsați tastele  pentru a seta minutele. Apăsați tasta  pentru a confirma setarea.

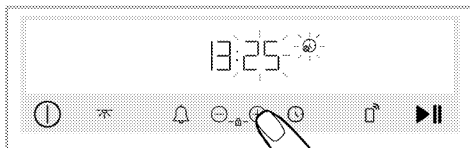



- » Ora selectată a zilei este confirmată imediat. Apăsați tasta  pentru a reveni la meniul de setări.



Conectarea cuptorului la rețeaua wireless și introducerea acestuia în aplicația HomeWhiz

Puteți conecta cuptorul la rețeaua wireless și îl puteți controla prin

intermediul aplicației „HomeWhiz”, cu un dispozitiv inteligent. În acest scop, instalați mai întâi aplicația HomeWhiz pe dispozitivul dumneavoastră smart. Aplicația „HomeWhiz” este disponibilă pentru sistemele mobile de operare IOS și Android.

 După descărcarea aplicației „Homewhiz”, urmați instrucțiunile din aplicație pentru a crea destinației (home).

 Puteți finaliza procedura de conectare a cuptorului la o rețea wireless și de activare a comenzii la distanță a cuptorului, urmând instrucțiunile furnizate în aplicație.

1. Pentru a accesa modul de configurare al cuptorului, în timp ce cuptorul dumneavoastră este oprit (când pe ecran este afișată ora exactă), apăsați simultan tastele  și  pentru aproximativ 3 secunde.

» Atunci când cuptorul trece la modul de configurare, pe ecran se afișează o animație cu linii care clipește.

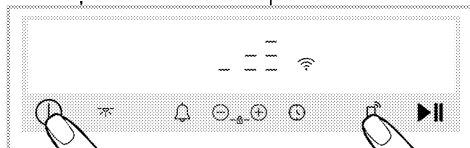



2. Deschideți aplicația „HomeWhiz” pe care ați instalat-o pe dispozitivul dumneavoastră smart. După crearea destinației (home), selectați cuptorul dintre aparatele de bucătărie și introduceți numărul lotului produsului dumneavoastră în aplicație, urmând pașii descriși în aplicație.





 Numărul de lot al aparatului dumneavoastră este numărul care începe cu „77 ...” amplasat în josul copertii manualului.





3. Finalizați introducerea cuptorului în aplicație urmând instrucțiunile furnizate în aplicație.

Activarea comenzii de la distanță a cuptorului

După introducerea cuptorului în aplicația „HomeWhiz”, pentru a permite controlul de la distanță:



1. Apăsati o dată tasta  în timp ce simbolul  este afișat pe ecran.
» Simbolul  se afișează pe ecran împreună cu simbolul .

 Dacă simbolul  nu este afișat, apăsați tasta  până când simbolul  va fi afișat pe ecran. Dacă nu ați conectat aparatul la aplicația HomeWhiz, simbolul  clipește o dată și este emis un semnal de eroare.

 Dacă simbolul  este afișat pe ecran, dar se aude un semnal de eroare la apăsarea tastei  și dacă simbolul  nu este afișat pe ecran, sau simbolul  clipește pe ecran, verificați conexiunea la internet a aparatului dumneavoastră. Dacă conexiunea la internet este bună, însă problema persistă, repetați pașii pentru instalare.

Ștergerea asocierii unui cuptor conectat la aplicația „Homewhiz”

După adăugarea produsului dvs. în aplicația „Homewhiz”, contul de utilizator pe care l-ați utilizat pentru „Homewhiz” corespunde informațiilor produsului dvs. Pentru a șterge o asociere din cauza pierderii accesului la contul pe care îl utilizați în aplicație sau din alte motive, trebuie luate următoarele măsuri.

1. Cu produsul oprit (ceasul va apărea pe afișaj), atingeți tastele  și  timp de aproximativ 5 secunde.

» Pe afișaj apare o numărătoare inversă de la 5.

2. După finalizarea numărătorii inverse, pe ecran va apărea o animație de ștergere a asocierii.

3. După finalizarea procesului de ștergere a asocierii fără nicio problemă, se va auzi un sunet și cuptorul va reporni.

 Dacă este o problemă la ștergerea unei asocieri și procesul nu poate fi finalizat, se va auzi un sunet de eroare.

4. După finalizarea ștergerii, puteți conecta din nou produsul la contul dvs. „Homewhiz”.

Declarație de conformitate

Prin prezenta, Arçelik A.Ş. Declară că acest aparat este în conformitate cu Directiva 2014/53/UE. O Declarație de Conformitate detaliată pentru Directiva europeană pentru echipamente Radio poate fi accesată online support.grundig.com precum și documentație suplimentară pe pagina produsului pentru aparatul dumneavoastră



Bandă: 2,4 Ghz Maxim 100mW

Perioada de asistență pentru actualizarea software-ului legată de securitatea cibernetică definită a produsului este perioada de garanție a produsului. După această perioadă, actualizările de software legate de securitatea cibernetică nu sunt garantate.

6 Informații generale privind gătitul

Această secțiune descrie indicațiile privind prepararea și gătitul alimentelor. În plus, puteți regăsi unele dintre alimentele testate de producători și setările cele mai adecvate pentru aceste alimente. Setările și accesoriile adecvate pentru aceste alimente sunt, de asemenea, indicate.

Avertismente generale privind coacerea în cuptor

- Dacă deschideți ușa cuptorului în timpul sau după încheierea coacerii, se poate degaja abur fierbinte. Aburul poate provoca arsuri ale mâinilor, feței și/sau ochilor. Atunci când deschideți ușa cuptorului, păstrați distanța.
- Aburul intens generat în timpul coacerii poate forma picături de condens pe interiorul și exteriorul cuptorului și pe părțile superioare ale mobilierului, datorită diferenței de temperatură. Acesta este un eveniment fizic normal.
- Temperatura de coacere și valorile de timp indicate pentru alimente pot varia în funcție de rețetă și cantitate. Din acest motiv, aceste valori sunt indicate sub formă de intervale.
- Îndepărtați întotdeauna accesoriile neutilizate din cuptor, înainte de începerea coacerii. Accesoriile rămase în cuptor pot împiedica prepararea alimentelor la valorile corecte.
- Pentru alimentele preparate conform rețetei proprii, puteți consulta ca referință rețetele similare indicate în tabelele de moduri de coacere.
- Folosirea accesoriilor furnizate vă asigură cele mai bune performanțe de coacere. Respectați întotdeauna avertismentele și informațiile furnizate de producător pentru vasele pe care urmează să le folosiți.

- Tăiați hârtia de copt pe care o veți folosi la gătit, la dimensiunile potrivite vasului de coacere. Dacă hârtia de copt iese din vas, există riscul de ardere și aceasta poate afecta calitatea alimentelor. Folosiți hârtia de copt în intervalul de temperatură specificat.
- Pentru o performanță bună de coacere, așezați mâncarea pe raftul corect recomandat. Nu schimbați poziția pe raft, în timpul coacerii.

Produse de patiserie și mâncare la cuptor

Informații generale

- Vă recomandăm să folosiți accesoriile produsului, pentru o performanță bună a coacerii. Dacă doriți să folosiți un vas de bucătărie extern, alegeți vasele de culoare închisă, care nu lipesc și rezistă la temperatură înaltă.
- Dacă se recomandă preîncălzirea în tabelul programelor de coacere, asigurați-vă că puneți mâncarea la cuptor după preîncălzire.
- Dacă intenționați să gătiți folosind vase pe grătarul de sârmă, așezați vasul în mijlocul grătarului, nu lângă peretele din spate.
- Toate ingredientele utilizate la prepararea produselor de patiserie trebuie să fie proaspete și la temperatura camerei.
- Timpul de preparare a produselor poate varia, în funcție de cantitatea de alimente și mărimea vaselor de gătit.
- Matrițele din metal, ceramică și sticlă extind timpul de gătit, iar suprafața inferioară a alimentelor de patiserie nu se rumenesc uniform.
- Dacă utilizați hârtie de gătit în timpul gătitului, se poate observa o mică rumenire pe suprafața inferioară a

alimentului. În acest caz, poate fi necesar să prelungiți timpul de gătit cu aproximativ 10 minute.

- Valorile specificate în tabelele de coacere sunt determinate ca urmare a testelor efectuate în laboratoarele noastre. Valorile potrivite pentru dumneavoastră pot diferi de aceste valori.
- Așezați vasul pe raftul corespunzător recomandat în tabelul programelor de coacere. Luați ca referință raftul de jos al cuptorului, ca fiind raftul 1.

Indicații pentru coacerea prăjiturilor

- Dacă prăjitura este prea uscată, creșteți temperatura cu aproximativ 10 °C și reduceți timpul de coacere.
- Dacă prăjitura este umedă, folosiți o cantitate mică de lichid, sau reduceți temperatura cu 10 °C.
- Dacă partea de sus a prăjiturii este arsă, puneți pe raftul inferior, reduceți temperatura și creșteți timpul de coacere.
- Dacă se coace bine în interior, dar exteriorul este lipicios, folosiți o cantitate mai mică de lichid, reduceți

temperatura și creșteți timpul de coacere.

Indicații pentru coacerea produselor de patiserie

- Dacă produsele de patiserie sunt prea uscate, creșteți temperatura cu aproximativ 10 °C și reduceți timpul de coacere. Umeziți foile de aluat cu un sos preparat din lapte, ulei, ou și amestec de iaurt.
- Dacă produsele de patiserie se coc lent, asigurați-vă că acestea nu sunt atât de groase încât să se reverse peste marginea vasului.
- Dacă aluatul este rumenit la suprafață, dar partea inferioară este necoaptă, asigurați-vă că sosul nu se acumulează în cantitate prea mare la partea de jos a vasului. Pentru o rumenire uniformă, încercați să întindeți sosul uniform între foile de aluat și compoziție.
- Coaceți în poziția și la temperatura adecvată, conform tabelului de preparare. Dacă partea de jos nu este încă suficient de rumenită, așezați pe un raft inferior, la următoarea preparare.

Tabel de gătit pentru produse de patiserie și mâncare la cuptor

Sugestii pentru gătit cu o singură tavă

Aliment	Accesoriu de utilizare	Funcție utilizată	Poziție pe raft	Temperatură (°C)	Timp de coacere (min.) (aprox.)
Prăjituri în tavă	Tavă standard*	Încălzire superioară și inferioară	3	180	30 ... 40
Prăjituri în formă de copt	Formă de copt pe grătar de sârmă**	Încălzire ventilator	2	180	30 ... 40
Torturi mici	Tavă standard*	Încălzire superioară și inferioară	3	160	25 ... 35
	Tavă standard*	Încălzire ventilator	3	150	25 ... 35
Prăjitură pandișpan	Formă rotundă pentru tort, diametru 26 cm, cu grătar de sârmă la partea de sus**	Încălzire superioară și inferioară	2	150	30 ... 40

Aliment	Accesorii de utilizare	Funcție utilizată	Poziție pe raft	Temperatura (°C)	Timp de coacere (min.) (aprox.)
	Formă rotundă pentru tort, diametru 26 cm, cu grătar de sârmă la partea de sus**	Încălzire ventilator	2	150	35 ... 45
Prăjitură	Tavă produse de patiserie*	Încălzire superioară și inferioară	3	170	25 ... 35
	Tavă produse de patiserie*	Încălzire ventilator	3	170	20 ... 30
Produse de patiserie	Tavă standard*	Încălzire inferioară/superioară asistată de ventilator	2	180	35 ... 45
Produse de patiserie cu cremă	Tavă standard*	Încălzire superioară și inferioară	2	200	20 ... 30
	Tavă standard*	Încălzire ventilator	3	180	20 ... 30
Pâine întregă	Tavă standard*	Încălzire superioară și inferioară	3	200	30 ... 40
	Tavă standard*	Încălzire ventilator	3	200	30 ... 40
Lasagna	Formă de sticlă/metalic dreptunghiulară pe grătar de sârmă**	Încălzire superioară și inferioară	2 sau 3	200	30 ... 40
Plăcintă cu mere	Formă metalică neagră, diametru 20 cm, pe grătar de sârmă**	Încălzire superioară și inferioară	2	180	50 ... 65
	Formă metalică neagră, diametru 20 cm, pe grătar de sârmă**	Încălzire ventilator	3	170	50 ... 65
Pizza	Tavă standard*	Încălzire superioară și inferioară	2	200 ... 220	10 ... 20
	Tavă standard*	Funcție Pizza	3	250	8 ... 15

Pentru toate rețetele, se recomandă preîncălzirea.

* Este posibil ca aceste accesorii să nu fie incluse în produsul dumneavoastră.

** Aceste accesorii nu sunt incluse în produsul dumneavoastră. Acestea sunt accesorii disponibile comercial.

Sugestii pentru gătit cu două tăvi

Aliment	Accesorii de utilizare	Funcție utilizată	Poziție pe raft	Temperatura (°C)	Timp de coacere (min.) (aprox.)
Torturi mici	2 –Tavă standard* 4 –Tavă produse de patiserie*	Încălzire ventilator	2 – 4	150	25 ... 35
Prăjitură	2 –Tavă standard* 4 –Tavă produse de patiserie*	Încălzire ventilator	2 – 4	170	25 ... 35
Produse de patiserie	1 –Tavă standard* 4 –Tavă produse de patiserie*	Încălzire ventilator	1 – 4	180	40 ... 50
Produse de patiserie cu cremă	2 –Tavă standard* 4 –Tavă produse de patiserie*	Încălzire ventilator	2 – 4	180	20 ... 30

Aliment	Accesoriu de utilizare	Funcție utilizată	Poziție pe raft	Temperatura (°C)	Timp de coacere (min.) (aprox.)
---------	------------------------	-------------------	-----------------	------------------	---------------------------------

Pentru toate rețetele, se recomandă preîncălzirea.

* Este posibil ca aceste accesorii să nu fie incluse în produsul dumneavoastră.

** Aceste accesorii nu sunt incluse în produsul dumneavoastră. Acestea sunt accesorii disponibile comercial.

Tabel de gătit pentru Încălzire ventilator eco - funcție de operare

- Nu modificați temperatura de preparare după ce începe să se gătească Încălzire ventilator eco - funcție de operare.
- Nu deschideți ușa atunci când coaceți în Încălzire ventilator eco - funcție de operare. Dacă ușa nu este deschisă, temperatura interioară este optimizată pentru a economisi energie și poate diferi de afișaj.
- Nu preîncălziți în modul Încălzire ventilator eco.

Sugestii pentru gătit cu o singură tavă

Aliment	Accesoriu de utilizare	Poziție pe raft	Temperatură (°C)	Timp de coacere (min.) (aprox.)
Torturi mici	Tavă standard*	3	160	25 ... 35
Prăjitură	Tavă standard*	3	180	25 ... 35
Produse de patiserie	Tavă standard*	3	200	45 ... 55
Produse de patiserie cu cremă	Tavă standard*	3	200	35 ... 45

* Este posibil ca aceste accesorii să nu fie incluse în produsul dumneavoastră.

Carne, pește și pui

Punctele cheie ale prăjirii

- Condimentarea cu suc de lămâie și piper înainte de prepararea puiului, curcanului și bucăților mari de carne, crește performanța de preparare.
- Sunt necesare între 15 și 30 de minute în plus, pentru a găti carnea cu os, decât pentru frigerea cărnii tăiată file.
- Luați în calcul aproximativ 4-5 minute de timp de gătire per centimetru din grosimea cărnii.

- După expirarea timpului de preparare, lăsați carnea în cuptor timp de circa 10 minute. Sucul cărnii este mai bine distribuit în timpul frigerei și nu se scurge, atunci când carnea este tăiată.
- Peștele trebuie așezat pe un raft central sau inferior, într-un vas rezistent la temperatură înaltă.
- Gatiti alimentele recomandate in masa de gatit cu o singura tava.

Tabel de gătit pentru carne, pește și pasăre

Aliment	Accesoriu de utilizare	Funcție utilizată	Poziție pe raft	Temperatură (°C)	Timp de coacere (min.) (aprox.)
Friptură (bucată întreagă) / Carne de fript (1 kg)	Tavă standard*	Încălzire inferioară/superioară asistată de ventilator	3	15 min. 250/max, apoi 180 ... 190	60 ... 80
Pulpă de miel (1.5 - 2.0 kg)	Tavă standard*	Încălzire inferioară/superioară asistată de ventilator	3	170	85 ... 110
Pui fript (1.8-2 kg)	Grătar de sârmă* Așezați o tavă pe un raft inferior	Încălzire inferioară/superioară asistată de ventilator	2	15 min. 250/max, apoi 190	60 ... 80
	Grătar de sârmă* Așezați o tavă pe un raft inferior	Funcție „3D”	2	15 min. 250/max, apoi 190	60 ... 80
Turcia (5.5 kg)	Tavă standard*	Încălzire inferioară/superioară asistată de ventilator	1	25 min. 250/max, apoi 180 ... 190	150 ... 210
	Tavă standard*	Funcție „3D”	1	25 min. 250/max, apoi 180 ... 190	150 ... 210
Pește	Grătar de sârmă* Așezați o tavă pe un raft inferior	Încălzire inferioară/superioară asistată de ventilator	3	200	20 ... 30
	Grătar de sârmă* Așezați o tavă pe un raft inferior	Funcție „3D”	3	200	20 ... 30

Pentru toate rețetele, se recomandă preîncălzirea.

* Este posibil ca aceste accesorii să nu fie incluse în produsul dumneavoastră.

** Aceste accesorii nu sunt incluse în produsul dumneavoastră. Acestea sunt accesorii disponibile comercial.

Grăitoare

Carnea roșie, peștele și puiul se rumenesc rapid atunci când sunt puse pe grătar, capătă o crustă frumoasă și nu se usucă. Carnea file, frigăruile, cârnații precum și legumele succulente (roșii, ceapă etc.) se pretează în mod deosebit pentru frigerea pe grătar.

Avertismente generale

- Alimentele inadecvate pentru prepararea pe grătar prezintă pericol de incendiu. Puneți pe grătar doar alimente adecvate pentru frigerea la foc puternic, pe grătar. De asemenea, nu așezați mâncarea prea departe, respectiv în partea din spate a grătarului. Aceasta este cea mai fierbinte zonă, iar alimentele cu un conținut mare de grăsime se pot aprinde.
- Închideți ușa cuptorului în timpul utilizării grătarului. Nu folosiți grătarul cu ușa deschisă. Suprafețele fierbinți pot provoca arsuri!**

Tabel de preparare la grătar

Aliment	Accesoriu de utilizare	Poziție pe raft	Temperatură (°C)	Temp de coacere (min.) (aprox.)
Pește	Grătar de sârmă	4 - 5	250	20 ... 25
Bucăți de pui	Grătar de sârmă	4 - 5	250	25 ... 35
Chiftele (vită) - 12 bucăți	Grătar de sârmă	4	250	20 ... 30
Cotlet de miel	Grătar de sârmă	4 - 5	250	20 ... 25
Friptură - (feliată)	Grătar de sârmă	4 - 5	250	25 ... 30
Cotlet de vițel	Grătar de sârmă	4 - 5	250	25 ... 30
Legume gratinate	Grătar de sârmă	4 - 5	220	20 ... 30
Pâine toast	Grătar de sârmă	4	250	1 ... 3

Se recomandă preîncălzirea timp de 5 minute, pentru toate alimentele coapte/fripte pe grătar. Întoarceți mâncarea pe grătar, după scurgerea a 1/2 din timpul total de preparare.

Indicații esențiale pentru prepararea pe grătar

- Puneți pe grătar alimente de grosime și greutate pe cât posibil similare.
- Așezați alimentele pe care doriți să le preparați pe grătarul de sârmă sau în tava grătarului, așezându-le astfel încât să nu depășiți dimensiunile elementului de încălzire.
- În funcție de grosimea alimentelor de pe grătar, timpii de preparare indicați în tabel pot varia.
- Așezați grătarul de sârmă sau tava grătarului la nivelul dorit, în cuptor. Dacă frigeți pe grătar, introduceți tava cuptorului pe raftul inferior, pentru a colecta grăsimea scursă. Tava cuptorului pe care urmează să o introduceți trebuie să fie dimensionată astfel încât să acopere întreaga zonă a grătarului. Este posibil ca această tavă să nu fie inclusă cu produsul. Pentru o curățare mai ușoară, turnați apă în tava cuptorului.

Rețete de test

- Alimentele din acest tabel de preparare sunt pregătite conform standardului EN 60350-1, pentru a facilita testarea produsului pentru institutele de control.

Tabel de gătit pentru alimentele de încercare

Sugestii pentru gătit cu o singură tavă

Aliment	Accesoriu de utilizare	Funcție utilizată	Poziție pe raft	Temperatura (°C)	Timp de coacere (min.) (aprox.)
Fursecuri (dulci)	Tavă standard*	Încălzire superioară și inferioară	3	140	20 ... 30
	Tavă standard*	Încălzire ventilator	3	140	15 ... 25
Torturi mici	Tavă standard*	Încălzire superioară și inferioară	3	160	25 ... 35
	Tavă standard*	Încălzire ventilator	3	150	25 ... 35
Prăjitură pandișpan	Formă rotundă pentru tort, diametru 26 cm, cu grătar de sârmă la partea de sus**	Încălzire superioară și inferioară	2	150	30 ... 40
	Formă rotundă pentru tort, diametru 26 cm, cu grătar de sârmă la partea de sus**	Încălzire ventilator	2	150	35 ... 45
Plăcintă cu mere	Formă metalică neagră, diametru 20 cm, pe grătar de sârmă**	Încălzire superioară și inferioară	2	180	50 ... 65
	Formă metalică neagră, diametru 20 cm, pe grătar de sârmă**	Încălzire ventilator	3	170	50 ... 65

Pentru toate rețetele, se recomandă preîncălzirea.

* Este posibil ca aceste accesorii să nu fie incluse în produsul dumneavoastră.

** Aceste accesorii nu sunt incluse în produsul dumneavoastră. Acestea sunt accesorii disponibile comercial.

Sugestii pentru gătit cu două tăvi

Aliment	Accesoriu de utilizare	Funcție utilizată	Poziție pe raft	Temperatura (°C)	Timp de coacere (min.) (aprox.)
Fursecuri (dulci)	2 –Tavă standard*	Încălzire ventilator	2 – 4	140	15 ... 25
	4 –Tavă produse de patiserie*				
Torturi mici	2 –Tavă standard*	Încălzire ventilator	2 – 4	150	25 ... 35
	4 –Tavă produse de patiserie*				

Pentru toate rețetele, se recomandă preîncălzirea.

* Este posibil ca aceste accesorii să nu fie incluse în produsul dumneavoastră.

** Aceste accesorii nu sunt incluse în produsul dumneavoastră. Acestea sunt accesorii disponibile comercial.

Grăitoare

Aliment	Accesoriu de utilizare	Poziție pe raft	Temperatura (°C)	Timp de coacere (min.) (aprox.)
Pâine toast	Grătar de sârmă	4	250	1 ... 3
Chiftele (vită) - 12 bucăți	Grătar de sârmă	4	250	20 ... 30

Întoarceți mâncarea pe grătar, după scurgerea a 1/2 din timpul total de preparare.

Se recomandă preîncălzirea timp de 5 minute, pentru toate alimentele coapte/fripte pe grătar.

7 Întreținere și curățare

Informații generale privind curățarea

⚠️ Avertismente generale

- Așteptați ca aparatul să se răcească, înainte de a-l curăța. Suprafețele fierbinți pot provoca arsuri!
- Nu aplicați detergenți direct pe suprafețele fierbinți. Acest lucru poate provoca pete permanente.
- Curățați și uscați temeinic aparatul după fiecare utilizare. Astfel, resturile alimentare sunt curățate cu ușurință și este prevenită arderea acestora, atunci când produsul este utilizat din nou, mai târziu. Astfel, veți prelungi durata de viață a aparatului, iar problemele care pot apărea frecvent sunt reduse.
- Nu folosiți aparate de curățare cu aburi, pentru curățare.
- Unii detergenți sau agenți de curățare pot deteriora suprafața. Nu folosiți detergenți abrazivi, pulberi de curățat, creme de curățare, produse pentru îndepărtarea calcarului sau obiecte ascuțite în timpul curățării.
- Nu este nevoie de un agent special de curățare pentru curățarea produsului după fiecare utilizare. Curățați aparatul cu detergent de vase, apă caldă și o cârpă moale sau un burete și uscați-l cu o cârpă uscată din microfibră.
- Asigurați-vă că ștergeți complet lichidul rămas după curățare și curățați imediat orice stropi rămași în urma preparării alimentelor.
- Nu spălați niciun component al produsului în mașina de spălat vase.

Suprafețe de inox și oțel inoxidabil

- Nu folosiți agenți de curățare care conțin acid sau clor, pentru curățarea

suprafețelor și mânerelor de inox sau oțel inoxidabil.

- Suprafața de inox sau oțel inoxidabil își poate schimba culoarea în timp. Acest lucru este normal. Curățați suprafața inox sau oțel inoxidabil cu un detergent potrivit după fiecare folosire.
- Curățați cu o cârpă moale cu soluție de detergent lichid (care nu zgârie) potrivit pentru suprafețele de oțel inoxidabil, având grijă să ștergeți într-o singură direcție.
- Îndepărtați urmele de calcar, ulei, amidon, lapte și proteine de pe suprafețe de oțel inoxidabil sau de sticlă imediat, fără întârziere. Petele se pot oxida în timp.

Suprafețe emailate

- După fiecare utilizare, curățați suprafețele emailate cu detergent de vase, apă caldă și o cârpă moale sau burete, și uscați cu o cârpă uscată.
- Dacă aparatul dumneavoastră are o funcție de curățare ușoară cu abur, puteți realiza curățarea ușoară cu abur în cazul murdăriei ușoare, nepersistente. (Consultați secțiunea „Curățarea ușoară cu abur”)
- Pentru pete persistente se poate utiliza produsul de curățare pentru cuptor și grătar, recomandat pe site-ul web al mărcii produsului dvs., dar și bureți de sârmă fără zgâriere. Nu folosiți un produs extern de curățat cuptorul.
- Cuptorul trebuie să se răcească, pentru curățarea zonei de preparare. Curățarea suprafețelor fierbinți va crea atât pericol de incendiu, cât și deteriorarea suprafeței emailate.

Suprafețe catalitice

- Pereții laterali din zona de preparare nu pot fi acoperiți decât cu vopsea de

email sau strat catalitic. Acest aspect variază în funcție de model.

- Pereții catalitici au o suprafață mată și poroasă ușoară. Pereții catalitici ai cuptorului nu trebuie curățați.
- Suprafețele catalitice absorb ulei datorită structurii poroase și încep să strălucească atunci când suprafața este saturată cu ulei, în acest caz se recomandă înlocuirea pieselor.

Suprafețe de sticlă

- Atunci când curățați suprafețe de sticlă, nu utilizați instrumente metalice dure și materiale de curățare abrazive. Acestea pot deteriora suprafața sticlei.
- Curățați aparatul cu detergent de vase, apă caldă și o cârpă moale din microfibră, potrivită pentru suprafețele de sticlă și uscați-l apoi cu o cârpă uscată din microfibră.
- Dacă rămân urme de detergent după curățare, ștergeți cu apă rece și uscați cu o cârpă uscată din microfibră. Resturile de detergent rămase pot deteriora suprafața sticlei, ulterior.
- În nicio situație, resturile uscate de pe suprafața sticlei nu trebuie curățate cu cuțite cu lama zimțată, burete de sârmă sau instrumente ascuțite similare.
- Puteți îndepărta petele de calcar (pete galbene) de pe suprafața sticlei cu agentul de detartrare disponibil în comerț, cu un agent de detartrare cum ar fi oțetul sau sucul de lămâie.
- Dacă suprafața este foarte murdară, aplicați agentul de curățare pe pată cu un burete și așteptați până când acesta funcționează corect. Apoi, curățați suprafața de sticlă cu o cârpă umedă.
- Decolorările și petele de pe suprafața sticlei sunt normale și nu reprezintă defecte.

Piese de plastic și suprafețe vopsite

- Curățați părțile de plastic și suprafețele pictate cu detergent de vase, apă caldă și o cârpă moale sau un burete și uscați cu o cârpă uscată.
- Nu utilizați instrumente metalice ascuțite și agenți de curățare abrazivi. Suprafețele pot suferi deteriorări.
- Asigurați-vă că îmbinările componentelor aparatului nu rămân umede sau cu urme de detergent. În caz contrar, acestea pot fi afectate de ruginire.

Curățarea accesoriilor

Dacă nu se specifică altfel în manualul de utilizare, nu curățați accesoriile produsului în mașina de spălat vase.

Curățarea panoului de comandă

- Atunci când curățați panourile de comandă și butoanele, ștergeți panoul și butoanele cu o cârpă moale, umedă și uscați cu o cârpă uscată. Nu îndepărtați butoanele și garniturile de dedesubt pentru a curăța panoul de comandă. Panoul de comandă și butoanele pot fi deteriorate.
- În timpul curățării panourilor de inox cu butoanele de control, nu utilizați agenți de curățare pentru inox în jurul butoanelor. Indicatorii din jurul butoanelor se pot șterge.
- Curățați panourile de control tactile cu o cârpă moale umedă și uscați cu o cârpă uscată. Dacă produsul dumneavoastră este prevăzut cu o caracteristică de blocare a tastelor, setați blocarea tastelor înainte de curățarea panoului de control. În caz contrar, se pot produce detectări incorecte la nivelul tastelor.

Curățarea interiorului cuptorului (zona de preparare)

Urmați instrucțiunile de curățare descrise în secțiunea „Informații generale despre curățare” în funcție de tipurile suprafețelor din interiorul cuptorului.

Curățarea pereților laterali ai cuptorului

Pereții laterali din zona de preparare nu pot fi acoperiți decât cu vopsea de email sau strat catalitic. Acest aspect variază în funcție de model. Dacă există un perete catalitic, consultați secțiunea „Pereții catalitici” pentru informații. Dacă aparatul dumneavoastră reprezintă un model cu rafturi de sârmă, scoateți rafturile înainte de a curăța pereții laterali. Apoi, realizați curățarea așa cum este descris în secțiunea „Informații generale despre curățare” în funcție de tipul suprafeței peretelui lateral.

Pentru a scoate rafturile laterale de sârmă:

1. Scoateți partea din față a raftului de sârmă, trăgându-l către peretele lateral din partea opusă.
2. Trageți raftul de sârmă spre dumneavoastră, pentru a-l îndepărta complet.

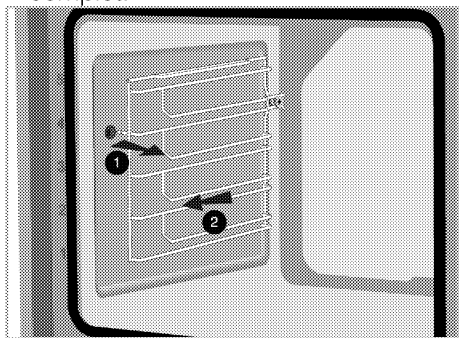

3. Pentru reasamblarea rafturilor, procedurile aplicate la îndepărtarea acestora trebuie repetate în ordinea inversă a etapelor.

Curățarea cu abur

Variază în funcție de modelul produsului. Este posibil să nu fie disponibil pentru produsul dumneavoastră.

Această funcție asigură o curățare ușoară, deoarece murdăria (care nu a fost lăsată prea mult timp) este înmuiată de aburul degajat în interiorul cuptorului și picăturile de apă condensate pe suprafețele interioare ale cuptorului.

1. Îndepărtați toate accesoriile din interiorul cuptorului.
2. Turnați 500 ml de apă în tava cuptorului și așezați tava pe al doilea raft al cuptorului.

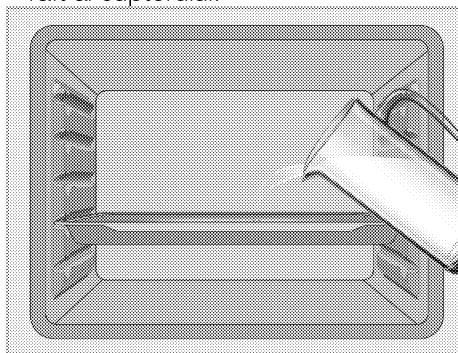

3. Selectați funcția de curățare easy steam cleaning. Durata de curățare va apărea pe ecran și nu poate fi modificată.

Deschideți ușa și ștergeți suprafața interioară a cuptorului cu o cârpă sau cu un burete umed.

Folosiți apă caldă cu detergent lichid, o cârpă moale sau un burete pentru a curăța murdăria persistentă, apoi ștergeți cu o cârpă uscată.

i În timpul modului de curățare ușoară cu abur, apa care se află în piscină la baza cuptorului pentru a înmuia reziduurile / murdăria ușor formate din cavitatea cuptorului se va evapora și se va condensa în cavitatea cuptorului și în sticla interioară a ușii cuptorului, prin urmare, apa poate picura când ușa cuptorului este deschisă. Ștergeți condensul imediat ce ușa cuptorului este deschisă.

Variază în funcție de modelul produsului. Este posibil să nu fie disponibil pentru produsul dumneavoastră. După condensarea în cuptor, este posibil să existe apă sau umezeală în canalul concavității de dedesubtul cuptorului. După utilizare curățați acest canal cu o lavetă umedă și uscați-l.

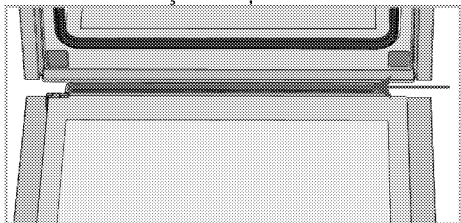

Curățarea ușii cuptorului

i Nu folosiți produse de curățare abrazive dure, instrumente metalice ascuțite, burete de sârmă sau înălbitor, pentru a curăța ușa și geamul cuptorului.

Puteți îndepărta ușa cuptorului și geamurile ușii, pentru a le curăța. Modul îndepărtării ușilor și geamurilor este explicat în secțiunile „Îndepărtarea ușii cuptorului” și „Îndepărtarea geamului interior al ușii”. După scoaterea geamurilor interioare ale ușii, curățați-le cu detergent de vase, apă caldă și o cârpă moale sau burete, și uscați cu o

cârpă uscată. Ștergeți sticla cu oțet și apoi clătiți-o împotriva reziduurilor de calcar care pot apărea pe sticla cuptorului.

Îndepărtarea ușii cuptorului

1. Deschideți ușa cuptorului.
2. Deschideți clemele din soclul balamalei ușii din față, la dreapta și la stânga, apăsând în jos, așa cum se arată în figură.

Tipul balamalei (A), (B), (C) variază în funcție de modelul produsului. Figurile de mai jos arată cum să deschideți toate tipurile de articulații.

(A) balama de tip este disponibilă în tipurile de uși normale.

(B) balama de tip este disponibilă în tipurile de uși cu închidere ușoară.

Balama de tip (C) este disponibilă în tipurile ușilor de deschidere / închidere ușoare.

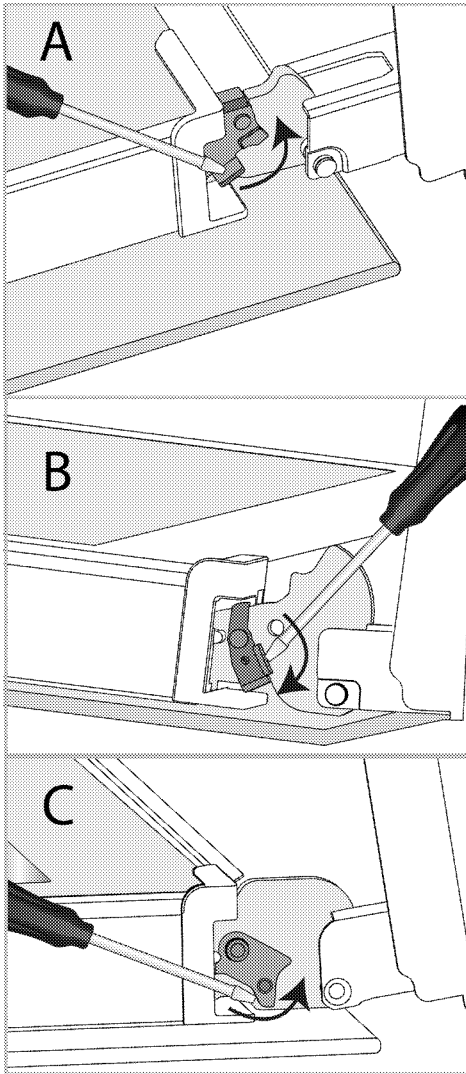

Închidere balama - poziție închisă

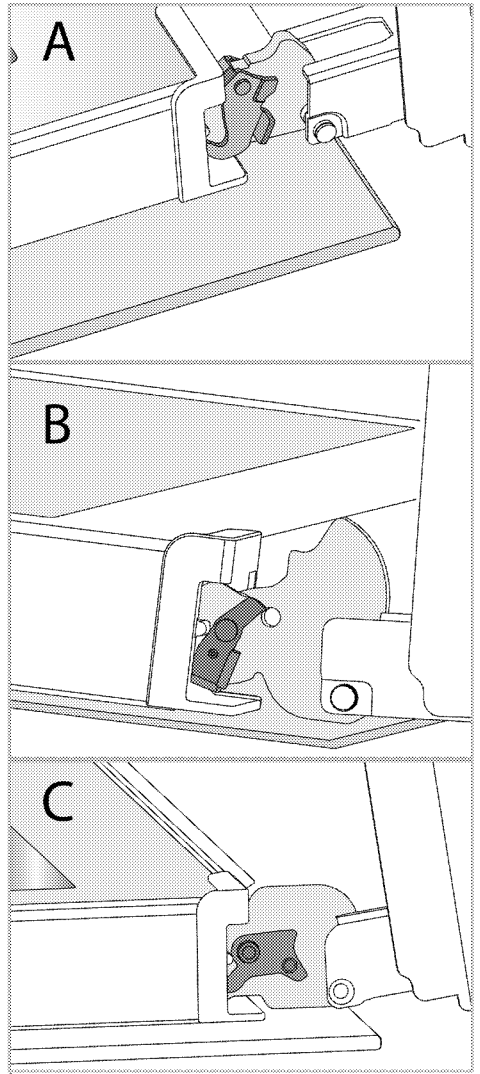

Închidere balama - poziție deschisă
3. Poziționați ușa cuptorului în poziție
semi-deschisă.

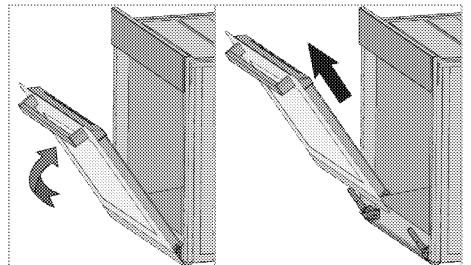

4. Trageți ușa detașată în sus, pentru a o elibera din balamalele din partea dreaptă și stângă și îndepărtați-o.

i Pentru reatașarea ușii, procedurile aplicate la îndepărtarea acesteia trebuie aplicate în ordinea inversă a etapelor. Atunci când instalați ușa, asigurați-vă că închideți clemele de pe locașul balamalei.

Îndepărtarea geamului interior al ușii cuptorului

Geamul interior al ușii din față a aparatului poate fi îndepărtat pentru curățare.

1. Deschideți ușa cuptorului.

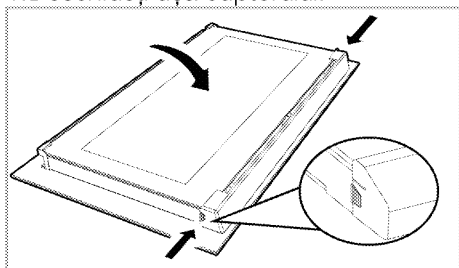

2. Trageți către dumneavoastră componenta de plastic, atașată pe secțiunea superioară a ușii din față, apăsând simultan pe punctele de presiune de pe ambele părți ale componentei și îndepărtați-o.

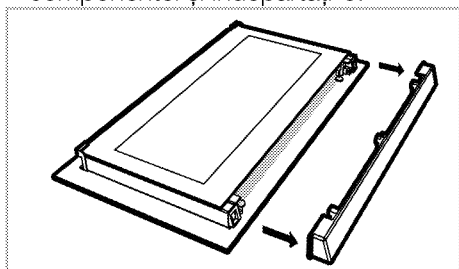

3. Așa cum se arată în figură, ridicați cu grijă geamul de la partea interioară (1) în direcția „A” apoi scoateți trăgând în direcția „B”.

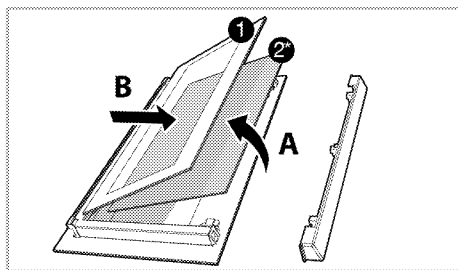

- 1 Panou de sticlă la interfața cu interiorul
- 2* Panou de sticlă interior (Este posibil să nu existe pentru produsul dumneavoastră)
4. Dacă produsul dumneavoastră are geam interior (2), repetați procesul pentru detașarea acestuia (2).
5. Primul pas al reasamblării ușii este reasamblarea geamului interior (2). Așezați marginea teșită a geamului pe marginea teșită a fantei de plastic. (Dacă aparatul este prevăzut cu geam interior). Geamul interior (2) trebuie atașat la fanta de plastic cea mai apropiată de geamul cel mai din interior (1).
6. În timp ce reasamblați geamul de la interior (1), orientați partea imprimată a geamului către geamul dinspre interior. Este crucială așezarea colțurilor inferioare ale geamului cel mai din interior (1) în fantele de plastic de la partea inferioară.
7. Apăsați componenta de plastic în direcția cadrului, până când se aude un „clic”.

Curățarea lămpii cuptorului

În cazul în care ușa de sticlă a lămpii cuptorului din zona de preparare se murdărește; curățați cu detergent de vase, apă caldă și o cârpă moale sau un burete și uscați cu o cârpă uscată. În cazul defectării lămpii cuptorului, o puteți înlocui respectând instrucțiunile din secțiunile următoare.

Înlocuirea lămpii cuptorului

⚠️ Avertismente generale

- Pentru a evita riscul de electrocutare înainte de înlocuirea lămpii cuptorului, deconectați conectorul electric și așteptați răcirea cuptorului. Suprafețele fierbinți pot provoca arsuri!
- În acest cuptor se folosește o lampă incandescentă cu o putere mai mică de 40 W, o înălțime mai mică de 60 mm, un diametru mai mic de 30 mm sau o lampă cu halogen cu priză tip G9, o putere mai mică de 60 W. Lămpile sunt potrivite pentru funcționarea la temperaturi peste 300 ° C. Lămpile pentru cuptor pot fi obținute de la agenții de service autorizați sau de la un tehnician cu licență.
- Poziția lămpii poate să difere de cea indicată în figură.
- Lampa folosită pentru acest aparat nu este adecvată pentru iluminatul încăperilor locuinței. Scopul acestei lămpi este să permită utilizatorului să supravegheze alimentele din interiorul cuptorului.
- Lămpile utilizate în acest aparat trebuie să reziste la condiții fizice extreme, cum ar fi temperaturi peste 50 °C.

În cazul în care cuptorul dumneavoastră este prevăzut cu o lampă rotundă,

1. Deconectați aparatul de la rețeaua de alimentare cu electricitate.
2. Scoateți capacul de sticlă, rotindu-l în sens invers acelor de ceasornic.

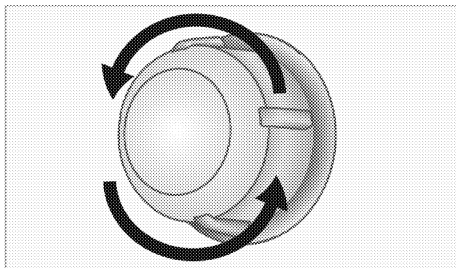

3. Dacă lampa cuptorului este de tip (A), ca în figura de mai jos, rotiți lampa cuptorului așa cum se arată în figură și înlocuiți-o cu una nouă. Dacă este de tip (B), scoateți așa cum se arată în figură și înlocuiți cu una nouă.

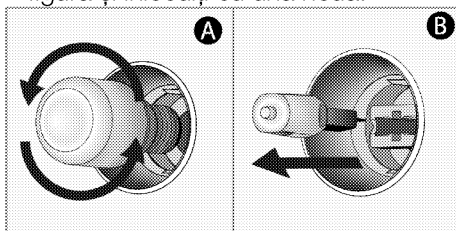

4. Repoziționați capacul de sticlă.

În cazul în care cuptorul este prevăzut cu o lampă de formă pătrată,

1. Deconectați aparatul de la rețeaua de alimentare cu electricitate.
2. Scoateți rafturile de sârmă conform descrierii.

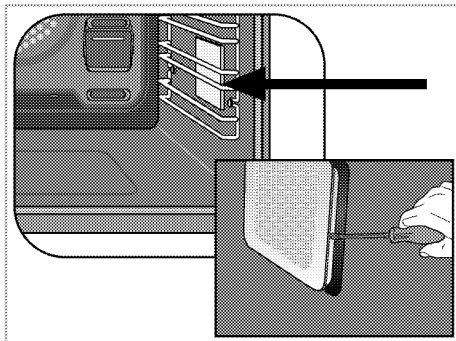

3. Ridicați capacul de sticlă de protecție al lămpii cu o șurubelniță.
4. Dacă lampa cuptorului este de tip (A), ca în figura de mai jos, rotiți lampa

cuptorului așa cum se arată în figură și înlocuiți-o cu una nouă. Dacă este de tip (B), scoateți așa cum se arată în figură și înlocuiți cu una nouă.

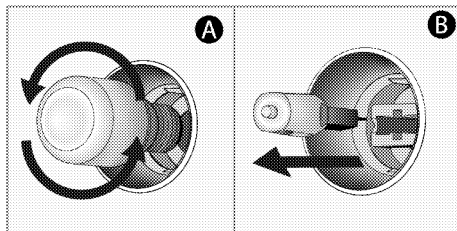

5.Repoziționați capacul de sticlă și rafturile de sârmă.

8 Depanare

Consultați reprezentantul de servicii tehnice autorizat, tehnicianul deținător de licență sau distribuitorul de la care ați achiziționat produsul, dacă nu puteți remedia problemele, deși ați implementat instrucțiunile din această secțiune. Nu încercați niciodată să reparați singur un aparat defect.

Cuptorul degajă abur, în timpul funcționării.

- Acest lucru este normal. >>> *Aceasta nu este o defecțiune.*

În timpul coacerii, se formează picături de apă.

- Vaporii care apar în timpul coacerii se pot condensa și forma picături de apă, atunci când intră în contact cu suprafețe reci ale aparatului. >>> *Aceasta nu este o defecțiune.*

Aparatul emite zgomote metalice în timpul încălzirii și răcirii.

- Atunci când părțile metalice se încălzesc, acestea se pot dilata, provocând zgomot. >>> *Aceasta nu este o defecțiune.*

Aparatul nu funcționează.

- Siguranța de rețea este defectă sau s-a declanșat. >>> *Verificați siguranțele de la tabloul de siguranțe. Dacă este necesar, schimbați-le sau resetați-le.*
- Aparatul nu este conectat la priză (impământată). >>> *Verificați conexiunea la priză.*
- Butoanele/butoanele rotative/tastele de pe panoul de control nu funcționează. >>> *Dacă aparatul este prevăzut cu funcție de blocare a tastelor, se poate activa blocarea tastelor. Dezactivați această funcție.*

Becul cuptorului nu funcționează.

- Becul cuptorului este defect. >>> *Schimbați becul cuptorului.*
- Alimentarea este întreruptă. >>> *Verificați dacă se realizează alimentarea. Verificați siguranțele de la tabloul de siguranțe. Dacă este necesar, schimbați-le sau resetați-le.*

Cuptorul nu se încălzește.

- Este posibil ca acesta să nu fie setat la o anumită funcție și/sau temperatură de coacere. >>> *Setați cuptorul la o anumită funcție și/sau temperatură de coacere.*
- La modelele echipate cu cronometru, cronometrul nu este reglat. >>> *Reglați ora.*
- Alimentarea este întreruptă. >>> *Verificați dacă se realizează alimentarea. Verificați siguranțele de la tabloul de siguranțe. Dacă este necesar, schimbați-le sau resetați-le.*
- Este posibil ca ușa cuptorului să fie deschisă. >>> *Asigurați-vă că ușa cuptorului este închisă. Dacă ușa cuptorului rămâne deschisă mai mult de aprox. 5 minute, setările timpului de gătire vor fi anulate iar radiatoarele nu vor funcționa.*

(La modelele cu cronometru) Afișajul ceasului clipește sau simbolul este aprins.

- A avut loc o întrerupere anterioară a alimentării electrice. >>> *Reglați ora/Deconectați și reconectați aparatul.*

După ce a început gătitul, simbolul ► clipește constant pe afișaj și dă un avertisment sonor.

- Ușa cuptorului poate fi deschisă. >>> *Asigurați-vă că ușa cuptorului este complet închisă. Dacă eroarea persistă, contactați serviciul autorizat.*

Comanda pe care doriți să o trimiteți din aplicația HomeWhiz nu poate fi trimisă (atunci când sunt îndeplinite condițiile de acces la distanță)

- Este posibil ca conexiunea dvs. să fi fost întreruptă și restabilită pentru o perioadă scurtă de timp.>>>> *Asigurați-vă că ați conectat cuptorul la rețeaua wireless și reporniți aplicația.*

Aplicația HomeWhiz nu reflectă corect starea cuptorului.

- Este posibil ca conexiunea dvs. să fi fost întreruptă și restabilită pentru o perioadă scurtă de timp.>>>> *Asigurați-vă că ați conectat cuptorul la rețeaua wireless și reporniți aplicația.*

După definirea produsului în aplicația HomeWhiz, în aplicație apare eroarea: „A survenit o eroare în timpul asocierii dispozitivului dvs. cu casa dvs. și cu camera pe care ați specificat-o. Acest dispozitiv aparține unei alte case.” sau ați uitat în ce cont HomeWhiz se află produsul.

- *Ștergeți asocierea urmând instrucțiunile din secțiunea „Deleting the matching of an oven connected to „Homewhiz” application” (Ștergerea asocierii unui cuptor conectat la aplicația „Homewhiz”) și repetați introducerea conexiunii de la început.*

În timpul instalării produsului, aplicația HomeWhiz oferă avertismentul „Mai multe rețele bluetooth detectate”.

- Dacă mai multe produse albe din casa dvs. sunt puse în modul de configurare în același timp și difuzează bluetooth, este posibil să întâmpinați avertismentul „Mai multe rețele bluetooth detectate” în timpul instalării în aplicația HomeWhiz. >>> *Încercați din nou închizând modul de instalare al produselor și punând un produs în modul de instalare în același timp.*

Reteaua de service ARCTIC

Sediul Central Service Gaesti

Str. 13 Decembrie nr. 210 , Gaesti , Jud. Dambovita

Programul de functionare al Centrului de apeluri

Luni – Vineri : 08:30 - 20:00

Sambata : 08:30 - 17:00

E-mail: service@arctic.ro

Centrul de apeluri Arctic si Beko

*9010, numar apelabil din orice retea

Centrul de apeluri Grundig

*9020, numar apelabil din orice retea

Alte numere Centrul de apeluri

0245 – 605 111 , numar apelabil in reseaua Romtelecom

0372 – 015 111, numar apelabil in reseaua Vodafone

Nr. Crt.	JUDET	REPREZENTANTA	ADRESA
1.	ALBA	ALBA IULIA	Bd. Transilvaniei , bl 3EFG, spatiu comercial , nr 27
2.	ARAD	ARAD	Piata Arenei nr 6 , bl. E , sc. A , parter
3.	ARGES	PITESTI	Bd. Fratii Gloesti , nr. 59 ,bl. S9c , sc. B , parter
4.	BACAU	BACAU	Str. Energiei , nr. 39 , sc. B , parter
5.	BIHOR	ORADEA	Bd. I Dacia , nr. 54 , bl.U4, spatiu comercial II
6.	BISTRITA NASAUD	BISTRITA	Str. Constantin Roman Vivu , bl 1 , sc D , parter
7.	BRASOV	BRASOV	Str. Jepilor , nr. 2 , bl. A8
8.	BUCURESTI	BUCURESTI Decebal	Bd. Decebal, Nr.18 , Bloc S4 , sector 3

9.	BUZAU	BUZAU	Str. Ion Baiesu , nr FN , bl C2 , parter
10.	CARAS-SEVERIN	RESITA	Str. B.A. Petculescu , bl. 1
11.	CLUJ	CLUJ-NAPOCA	Str. Constantin Brancus , nr. 2
Nr. Crt.	JUDET	REPREZENTANTA	ADRESA
12.	CONSTANTA	CONSTANTA	Sos. Mangaliei , nr. 93 , bl. S , parter
13.	COVASNA	SF. GHEORGHE	Str. Nicolae Iorga , bl. 10 , sc. A
14.	DAMBOVITA	GAESTI	Str. 1 Decembrie , bl. 64
15.	DAMBOVITA	TARGOVISTE	Bd. I.C. Bratianu , nr. 34 , bl. D1C
16.	DOLJ	CRAIOVA	Bd. Decebal , nr. 53 , bl. 38 , sc. 1
17.	GALATI	GALATI	Str. Constructorilor , nr. 7
18.	GORJ	TARGU JIU	Str. 1 Decembrie 1918 , bl. 67
19.	HARGHITA	MIERCUREA CIUC	Str. Pietii , nr. 7 , sc. D , S.C. nr 3
20.	HUNEDOARA	DEVA	Bd. 22 Decembrie , nr. 33 , bl. 10
21.	IALOMITA	SLOBOZIA	Aleea Tipografiei , nr. 1 , bl. D1 , sc. C , parter
22.	IASI	IASI	Str. Sf. Lazar , nr. 6 , bl. Penes Curcanul , parter
23.	MARAMURES	BAIA MARE	Bd. Traian , nr. 12 , Spatiu Comercial nr 1
24.	MURES	TARGU MURES	Str. Libertatii , nr 97
25.	NEAMT	PIATRA NEAMT	Str. Iulian Antonescu , nr. 6 , bl. T6 , ap 16
26.	OLT	SLATINA	Bd. Nicolae Titulescu , nr. 21
27.	PRAHOVA	PLOIESTI	Str. Gheorghe Doja , nr.15 , bl. 35C, parter
28.	SALAJ	ZALAU	Str. Gheorghe Doja , nr. 91 , bl. D113
29.	SATU MARE	SATU MARE	Str. Piata Soarelui , bl. UU18
30.	SIBIU	SIBIU	Str. Fabricii , nr. 2 , ap. spatiu comercial
31.	SUCEAVA	SUCEAVA	Str. Marasesti , nr. 39A , bl.A12 , sc. A , parter
32.	TELEORMAN	ALEXANDRIA	Str. Dunarii , nr. 220 , bl. BM2F , parter , spatiu comercial
33.	TIMIS	TIMISOARA	Str. St. O. Iosif , nr . 2 , parter , SAD 2
34.	TULCEA	TULCEA	Str. Babadag , nr 7 , bl.3 , sc. B , parter , ap. FN
35.	VALCEA	RM. VALCEA	Bd. Tudor Vladimirescu , Nr.32 , bl. 5 , parter

