

# GRUNDIG

## Vaskemaskin

Bruksanvisning



GWPE89E6168WW



# Vennligst les denne brukerhåndboken først!

Kjære kunde,

Takk for at du valgte et Grundig-produkt. Vi håper at du får de beste resultatene ved bruk av produktet, som er produsert med høykvalitet av den nyeste teknologien. Les derfor nøye gjennom hele brukerhåndboken og alt tilhørende materiell før bruk av produktet.

Følg alle advarsler og informasjon i denne brukerhåndboken. Dermed beskytter du deg selv og produktet mot mulige farer.

Oppbevar brukerhåndboken. I tilfelle produktet overføres til noen andre, skal håndboken medfølge.

Håndboken inneholder garantibetingelser, drifts- og feilsøkningsmetoder for produktet.

## Symbolforklaring

I denne bruksanvisningen brukes følgende symboler:



Fare som kan føre til død eller personskade.

**ADVARSEL** Fare som kan føre til skade på eiendom eller miljøet.



Viktig informasjon eller nyttige tips om bruk.



Les brukerhåndboken.



Resirkulerbare materialer.



Advarsel om varme overflater.

# 1 Generelle sikkerhetsinstruksjoner

Dette avsnittet inneholder sikkerhetsanvisninger som vil hjelpe til å beskytte mot farer for personskader eller materielle skader.

Selskapet vårt er ikke ansvarlig for noen skader som kan oppstå hvis disse instruksjonene ikke følges.

- ▶ la alltid installasjons- og reparasjonsprosedyrene utføres av en autorisert servicetekniker.
- ▶ bruk bare originale reservedeler og tilbehør.
- ▶ med mindre det er uttrykkelig angitt i brukerhåndboken, må du ikke reparere eller bytte ut deler av noe produkt.
- ▶ ikke gjør tekniske endringer på produktet.



## 1.1 Tiltent formål

- ▶ Dette produktet er designet for å brukes i innendørs områder, hjem og lignende steder. For eksempel:
  - Personalkjøkken for butikker, kontorer og andre arbeidsmiljøer;
  - Gårdshus;
  - Av kunder på hoteller, moteller og andre overnattingssteder
  - Overnattingssteder som servere frokost, hospitslignende miljøer
  - Fellesområder med boligblokker eller vaskerierBruk bare produktet til å vaske tekstiler med en maskinvaskbar etikett festet av produsenten. Produktet er ikke ment for kommersiell bruk.



## 1.2 Sikkerhet for barn, sårbare personer og kjæledyr

- ▶ dette produktet kan brukes av barn over 8 år, og av personer med nedsatte fysiske, sensoriske eller mentale evner, eller som har mangelfull erfaring og kunnskap, forutsatt at de får tilsyn eller gis opplæring i sikker bruk av produktet og hvilke farer det medfører.
- ▶ barn under 3 år skal holdes unna med mindre de er under kontinuerlig oppsyn.
- ▶ elektriske produkter er farlige for barn. Barn eller kjæledyr skal ikke leke med, klatre opp på eller inn i produktet. Kontroller innsiden av produktet før bruk.
- ▶ bruk barnesikringen til å forhindre at barn leker med produktet.
- ▶ ikke glem å lukke ileggsdøren når du forlater rommet der produktet er plassert. Barn og kjæledyr kan bli låst inne og drukne.
- ▶ barn skal ikke utføre rengjøring og brukervedlikehold uten voksentilsyn.

- ▶ hold emballasjemateriale borte fra barn. Fare for personskade og drukning.
- ▶ oppbevar alle vaskemidler og tilsetningsstoffer som brukes til produktet utilgjengelige for barn.
- ▶ klipp av strømkabelen og knekk og deaktiver låsemekanismen på lastedøren før du kaster produktet for barnas sikkerhet.

### 1.3 Elektrisk sikkerhet

- ▶ produktet må kobles fra strømuttaket under installasjon, vedlikehold, rengjøring og reparasjon.
- ▶ hvis strømkabelen er skadet, må den skiftes ut av autorisert service for å unngå mulige risikoer.
- ▶ ikke sett strømkabelen under eller bak maskinen. Ikke plasser tunge gjenstander oppå strømledningen. Ikke bøy, klem og la strømkabelen komme i berøre varmekilder.
- ▶ ikke bruk skjøteledninger, multikontakter eller adaptere for å gi strøm til produktet.
- ▶ støpselet skal være lett tilgjengelig. Hvis dette ikke er mulig, må du følge elektrisitetsbestemmelsene for de elektriske ledningene produktet er koblet til, og det bør være en mekanisme (sikring, bryter, kontaktbryter osv.) for å skille alle polene fra strømmettet.
- ▶ ikke berør støpselet med våte hender.
- ▶ koble fra apparatet ved å holde i og trekke i støpselet, ikke ledningen.
- ▶ forsikre deg om at støpselet ikke er vått, skittent eller støvete.



### 1.4 Bevegessikkerhet

- ▶ koble fra produktet før du flytter det, fjern vannuttaket og vanntilkoblingene. Tøm vann som er igjen i produktet.
- ▶ produktet er tungt, ikke beveg det alene. Ikke hold deler som stikker ut, slik som ileggsdøren, til å løfte og flytte produktet. Den øvre skuffen skal være tett festet for flytting.
- ▶ produktet ditt er tungt; den bør bæres forsiktig av to personer hvis det er en trapp involvert. Det kan forårsake skader hvis produktet faller på deg. Ikke slå og slipp produktet mens du bærer det.
- ▶ bær produktet i oppreist stilling.
- ▶ sørg for at slangene, samt strømkabelen ikke brettes, klemmes eller klemmes etter at produktet er satt på plass, etter installasjon eller rengjøringsprosedyrene.



## 1.5 Installasjonssikkerhet

- ▶ sjekk informasjonen i håndboken og installasjonsinstruksjonene for å klargjøre produktet for installasjon og sørg for at strømmettet, hovedvannledningen og vannuttaket er egnede. Hvis ikke, ring en kvalifisert elektriker og rørlegger for å få dem til å gjøre de nødvendige ordningene. Disse operasjonene er kundens ansvar.
- ▶ kontroller om det er skader før du installerer produktet. Ikke fortsett med installasjonen hvis produktet er skadet.
- ▶ det kan oppstå skader hvis hender settes inn i avdekkede spor. Lukk hullene på transportsikringsboltene med plastpluggen.
- ▶ ikke installer eller la produktet være på steder der det kan bli utsatt for ytre miljøforhold.
- ▶ ikke installer produktet ved steder der temperaturen faller under 0 °C.
- ▶ Ikke plasser produktet på et teppe eller lignende overflate. Det vil skape brannfare siden det ikke kan motta luft nedenfra.
- ▶ plasser produktet på et rent, jevnt og hardt gulv og balanser med de justerbare føttene.
- ▶ koble produktet til en jordet stikkontakt beskyttet med en krets som er egnet for strømverdiene angitt på typeskiltet. Forsikre deg om at jording utføres av en kyndig elektriker. Ikke bruk produktet uten egnet jording iht. lokale/nasjonale forskrifter.
- ▶ koble produktet til en stikkontakt med spennings- og frekvensverdier som er passende for de som er angitt på typeskiltet.
- ▶ ikke plugg produktet i løse, forskjøvede, ødelagte, skitne, oljete stikkontakter eller stikkontakter med fare for vannkontakt.
- ▶ bruk det nye slangesettet som fulgte med produktet. Ikke bruk gamle slangesett på nytt. Ikke gjør tilsetninger på slangene.
- ▶ koble vanninntaksslangen direkte til vannkranen. Trykket fra kranen skal være minimum 0,1 MPa (1 bar) og maksimalt 1 MPa (10 bar). 10 til 80 liter vann skal løpe fra kranen på et minutt for at produktet skal fungere skikkelig. Hvis vanntrykket er over 1 MPa (10 bar), bør det monteres en trykkavlastingsventil. Maksimal tillatt temperatur er 25 °C.
- ▶ monter enden på vanntømmeslangen for skittent vann, vasken eller badekaret.
- ▶ plasser strømkabelen og husene på steder uten fare for å snuble.
- ▶ ikke installer produktet bak en dør, en skyvedør eller et annet sted som forhindrer at døren åpnes helt.

- ▶ hvis det skal plasseres en tørketrommel på produktet, må du feste det med et passende tilkoblingsapparat hentet fra autorisert service.
- ▶ det er fare for kontakt med elektriske stykker når de øvre skuffene fjernes. Ikke demonter den øvre skuffen på produktet.
- ▶ plasser produktet minst 1 cm fra møblenes kanter.



## 1.6 Brukssikkerhet

- ▶ bare vaskemidler, mykemidler og tilsetningsstoffer som er egnet for vaskemaskiner, skal brukes.
- ▶ bruk aldri kjemiske løsemidler i produktet. Disse materialene utgjør en fare for eksplosjon.
- ▶ ikke bruk defekte eller skadede produkter. Koble fra produktet (eller slå av sikringen det er koblet til), skru av vannkranen og ring en autorisert service.
- ▶ ikke plasser antenneskildre (stearinlys, sigaretter osv.) eller varmekilder (strykejern, ovner osv.) oppå eller i nærheten av produktet. Ikke plasser brennbare/eksplosive stoffer i nærheten av produktet.
- ▶ ikke stå på toppen av produktet.
- ▶ koble fra produktet og skru av kranen hvis du ikke skal bruke produktet i lange perioder.
- ▶ vaskemiddel/vedlikeholdsmateriale kan sprute ut av vaskemiddelskuffen hvis den åpnes mens maskinen er i drift. Hvis vaskemiddel kommer i kontakt med huden og øynene, kan dette være farlig.
- ▶ forsikre deg om at kjæledyr ikke klatrer inn i produktet. Kontroller innsiden av produktet før bruk.
- ▶ ikke bruk makt til å åpne den låste ileggsdøren. Døren åpnes når vasken er fullført. Hvis døren ikke kan åpnes, kan du prøve løsningene for «ileggsdør kan ikke åpnes», i delen om feilsøking.
- ▶ ikke vask elementer som er kontaminert med bensin, parafin, benzen, reduksjonsmiddel, alkohol eller andre brennbare eller eksplosive materialer og industrielle kjemikalier.
- ▶ ikke bruk rensesveske direkte, og ikke vask, skyll eller sentrifuger tøy som er kontaminert med rensesveske.
- ▶ ikke plasser hendene i den roterende trommelen. Vent til trommelen ikke lenger roterer.
- ▶ ikke plasser hånden eller en metallgjenstand under vaskemaskinen.
- ▶ hvis du vasker tøy ved høye temperaturer, vil det utløste vaskevannet brenne huden din hvis det kommer i kontakt med huden din, for eksempel. Når tømme-slengen er koblet til kranen. Ikke berør utløpsvannet.

- ▶ ta følgende forholdsregler for å forhindre dannelse av biofilm og dårlig lukt:
  - Forsikre deg om at rommet der vaskemaskinen er plassert, er godt ventilert.
  - Tørk av belgene og glassdøren med en tørr og ren klut på slutten av programmet.
- ▶ glasset på ileggsdøren blir varmt under vasking med høye temperaturer. Ikke la spesielt barn berøre glassdelen av ileggsdøren under vask.



## **1.7 Sikkerhet ved vedlikehold og rengjøring**

- ▶ ikke vask produktet med trykkvaskeaggregater, ved å spraye damp, vann eller helle vann.
- ▶ ikke bruk skarpe og slipende verktøy mens du rengjør produktet. Ikke bruk husholdningsrengjøringsmidler, såpe, vaskemiddel, gass, bensin, tynner, alkohol, lakk osv. under rengjøring.
- ▶ rengjøringsmidler som inneholder løsningsmidler, kan utstøte giftig røyk, for eksempel Rengjøringsmiddel. Ikke bruk rengjøringsmidler som inneholder løsemidler.
- ▶ det kan være rester av vaskemiddel i vaskemiddelskuffen når du åpner den for rengjøring.
- ▶ ikke demonter filteret ti tømmepumpen mens produktet går.
- ▶ temperaturen i maskinen kan stige til opptil 90 °C. Rengjør filteret etter at vannet i maskinen er avkjølt for å unngå fare for å bli brent.

## 2 Viktige miljøinstruksjoner

### 2.1 Overholdelse av WEEE-direktivet

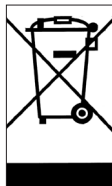

Dette produktet oppfyller det europeiske direktivet (2012/19/EU). Dette produktet bærer et klassifiseringssymbol for avfall fra elektriske og elektroniske produkter (WEEE).

Dette produktet er laget av høykvalitetsdeler og -materialer som kan brukes på nytt, og som er egnet for resirkulering. Derfor skal produktet ikke kastes sammen med normalt husholdningsavfall når brukstiden er over. Ta det med til et oppsamlingssted for gjenvinning av elektrisk og elektronisk utstyr. Forhør deg med lokale myndigheter for å få opplysninger om nærmeste innsamlingssted.

Samsvar med RoHS-direktivet:

Produktet du har kjøpt er i samsvar med EU RoHS-direktiv (2011/65/EU). Det inneholder ingen skadelige og forbudte materialer som er spesifisert i direktivet.

### 2.2 Informasjon om emballasjen

Emballasjematerialer for produktet er produsert av resirkulerbare materialer i henhold til nasjonale miljøforskrifter. Emballasjen skal ikke kastes sammen med vanlig husholdningsavfall. Kast dem på spesielle resirkuleringsstasjoner.

## 3 Tiltent bruk

- Dette produktet er designet for bruk i et hjem. Det egner seg ikke til kommersiell bruk og må ikke brukes til andre formål enn det tiltenkte.
- Produktet kan bare brukes til vasking og skylling av tekstiler som er merket for dette.
- Produsenten frasier seg alt ansvar for skader som oppstår som en følge av feil bruk eller transport.
- Levetiden til produktet er ti år. I løpet av denne perioden vil originale deler være tilgjengelig for å bruke produktet på riktig måte.
- Dette apparatet er beregnet på bruk i husholdninger og lignende installasjoner som:
  - kjøkken til ansatte i forretninger, på kontorer og i andre arbeidsmiljøer;
  - gårdsbygninger;
  - av kunder i hotell, motell og andre boligmiljøer;
  - miljøer for overnatting med frokost.
  - områder for felles bruk i blokker med leiligheter eller i vaskerier.



## 4 Tekniske spesifikasjoner

Leverandørnavn eller varemerke	GRUNDIG
Modellnavn	GWPE89E6168WW
	7177881600
Nominell kapasitet (kg)	9
Maksimal sentrifugeringshastighet (opm)	1600
Innebygget	No
Høyde (cm)	84
Bredde (cm)	60
Dybde (cm)	58
Enkelt vanninntak / dobbelt vanninntak	• / -
• Tilgjengelig	
Strømningang (V/Hz)	230 V / 50Hz
Total strøm (A)	10
Total effekt (W)	2200
Hovedmodellkode	1621





### ENERGY



SUPPLIER'S NAME                      MODEL IDENTIFIER → (\*)

A

A









































Modellinformasjonen som lagret i produktbasen kan nås ved å gå til følgende nettsted og søke etter din modellidentifikator (\*) som du finner på energietiketten.

<https://eprel.ec.europa.eu/>



**ADVARSEL:** Forbruksverdiene gjelder for tilfeller der den trådløse nettverksforbindelsen er av.

### Symboltabell

## 4.1 Installasjon



Les avsnittet "Sikkerhetsinstruksjoner" først!



Vaskemaskinen din oppdager automatisk mengden vasketøy i trommelen når du velger program.

Mens produktet installeres, før den første kalibreringen gjennomføres for å sikre at mengden tøy, beregnes mengden på mest nøyaktig måte.

For å gjennomføre Trommelrengjørings\*-programmet og avbryte sentrifugeringsfunksjonen. Start programmet uten tøy i trommelen. Vent til programmet er fullført og gå gjennom seksjonen med beskrivelse av programmet. Dette kan ta opptil 15 minutter.

\*Programnavnet kan variere avhengig av modellen. Du kan se gjennom programbeskrivelsesdelen for å finne ut hvilken program du bør velge.

- Forhør deg med nærmeste, autoriserte serviceverksted for installasjon av produktet.
- Klargjøring av plassering og elektrisk installasjon, vannforsyning og avløp ved installasjonsstedet er kundens ansvar.
- Sørg for at vanninntaksslangen og vanntømmeslangene, samt strømkabelen ikke brettes, klemmes eller klemmes når produktet skyves inn på plass, etter installasjon eller rengjøringsprosedyrene.
- Sørg for at installasjonen og elektriske tilkoblinger av produktet utføres av en autorisert servicetekniker. Produsenten skal ikke holdes ansvarlig for skader forårsaket av operasjoner utført av uvedkommende.
- Før installasjon, kontroller visuelt om produktet har noen defekter. Ikke få det installert hvis apparatet er skadet. Skadede produkter vil utgjøre den potensielle farer for din sikkerhet.

### 4.1.1 Riktig installasjonssted

- Plasser produktet på et solidt og jevnt underlag. Ikke plasser det på et teppe med høy kant eller liknende overflater. Upassende gulv kan forårsake problemer med støy og vibrasjoner.
- Den totale vekten av vaskemaskinen og tørketrommelen - med full belastning - når de plasseres oppå hverandre, når ca. 180 kilo. Plasser produktet på et solidt og flatt gulv som har tilstrekkelig bæreevne!
- Ikke plasser produktet oppå strømledningen.
- Ikke installer produktet ved steder der temperaturen kan falle under 0 °C. Frysing kan skade produktet.
- La det være minst 1 cm mellomrom mellom produktet og møblene.
- Hvis du vil installere produktet på et underlag med trinn, må du aldri plassere det nær kanten.
- Ikke plasser produktet på noen plattform.
- Ikke plasser varmekilder som komfyrer, strykejern, ovner o.l. På vaskemaskinen, og ikke bruk dem på produktet.

## 4.1.2 Montering av bunnpaneldeksler

- For å øke produktets lydkomfort, fest deksel A etter å ha fjernet emballasjeskummet.

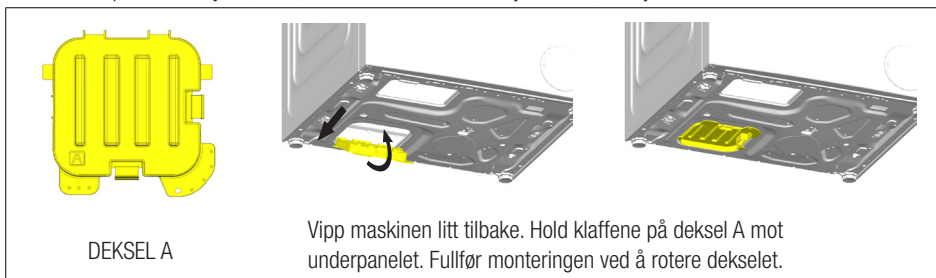

- Deksel B og toppen er valgfrie. Hvis tilgjengelig, fest deksel B og toppen.

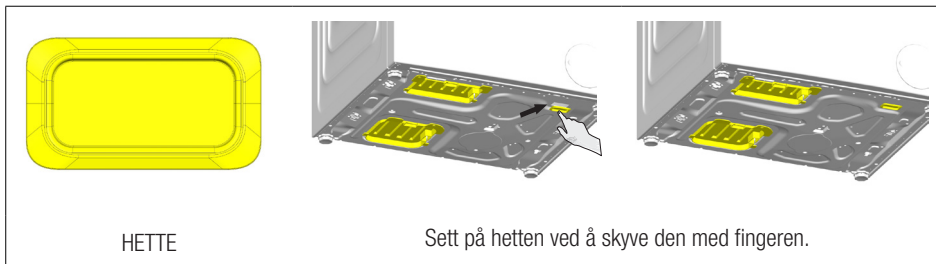
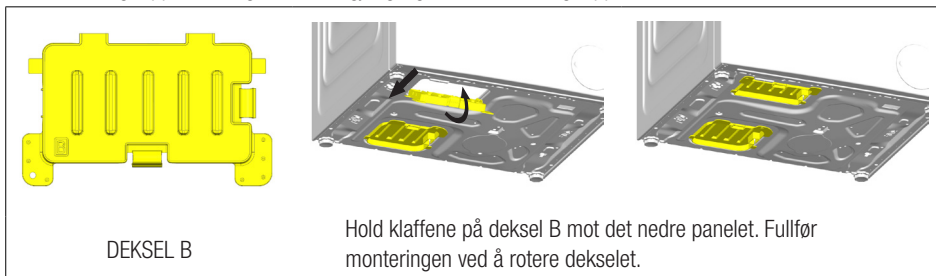

## 4.1.3 Demontering av transportsikkerhetsbolter

- 1 Løsne transportsikkerhetsboltene med en egnet fastnøkkel til de er løse.
- 2 Strekk den interne komponenten ut ved å trykke på grepene og trekke komponenten ut.
- 3 Fest plastdekslene som følger med i posen med brukerhåndbok i hullene på bakpanelet.

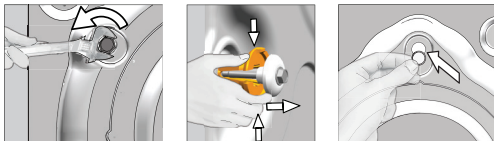

### ADVARSEL

Før du bruker produktet må transportboltene fjernes! Hvis ikke vil produktet bli skadet.

Oppbevar transportsikkerhetsboltene på et trygt sted for å kunne bruke dem igjen ved en ny transport av produktet i fremtiden.

Installer transportsikkerhetsboltene i motsatt rekkefølge for fjerningsprosedyren.

Produktet skal aldri flyttes uten at transportsikkerhetsboltene sitter godt på plass!

## 4.1.4 Koble til vannforsyning

### ADVARSEL

Modeller med ett vanninntak skal ikke kobles til enn varmtvannskran. I et slikt tilfelle vil vasken skades eller produktet havne i beskyttelsesmodus, og da vil det ikke fungere.

Ikke bruk gamle eller brukte vanninntaksslanger på et nytt produkt. Det kan føre til vannlekkasje fra maskinen din og flekker på tøyet.

- 1 Trekk til alle slangemutrene for hånd. Bruk aldri verktøy når du strammer til mutrene.
- 2 Åpne kranene helt etter at du har utført slangetilkoblingen for å se etter vannlekkasjer ved tilkoblingspunktene. Hvis det oppstår lekkasje, slå av kranen og ta av mutteren. Kontroller pakningen og stram mutteren forsiktig igjen. For å forhindre vannlekkasjer og skader som oppstår som en følge av det, la kranene være lukket når produktet ikke er i bruk.

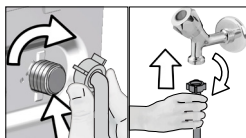

## 4.1.5 Koble vannuttaksslangen til avløpet

- Koble enden av vannuttaksslangen direkte til et avløp, en håndvask eller utslagsvask.



Huset ditt vil bli oversvømmet hvis avløpsslangen blir forskjøvet mens vannet dreneres. Det er også fare for forbrønning på grunn av de høye vasketemperaturene! For å forhindre slike situasjoner og for å sørge for at produktet vanninntak -uttak fungerer problemfritt, fest inn- og uttaksslengene ordentlig.

- Koble uttaksslangen til minst 40 cm over bakken, og ikke høyere enn 100 cm.
- Hvis slangen er for høy på gulvnivå eller nær bakken (mindre enn 40 cm over bakken), blir vannømring vanskeligere og tøyet kan komme ut svært vått. Følg derfor høydene på figuren.

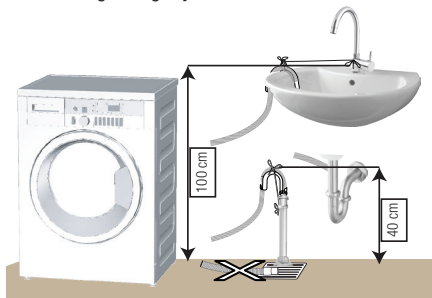

- For å hindre flyt av avløpsvann tilbake inn i maskinen og for å muliggjøre enkel tømning, ikke senk slangens ende ned i avløpsvann og ikke plasser den mer enn 15 cm ned i avløpet. Hvis den er for lang, kutt den kort.
- Enden av slangen skal ikke bøyes eller trækkes på og slangen må ikke klemmes mellom avløpet og maskinen. Ellers kan det oppstå problemer med vannutslipp.
- Hvis lengden på slangen er for kort, kan du føye til en original forlengesslange. Slangens lengde skal ikke være lengre enn 3,2 m. For å forhindre vannlekkasjer, må du alltid sikre forbindelsen mellom forlengesslangen og avløpsslangen til produktet med en passende klemme slik at den ikke løsner og forårsaker lekkasjer.

## 4.1.6 Justering av føttene

### ADVARSEL

For å sikre at produktets bruk er stille og vibrasjonsfritt, må det stå i vater og balansert på føttene sine. Sørg for at produktet er i balanse ved å justere føttene. Hvis ikke kan produktet bevege seg ut av plassen og forårsake klemmings-, støy- og vibrasjonsproblemer.

Ikke bruk verktøy til å løse låsemutterne. Hvis du gjør det vil de bli ødelagte.

- 1 Løse låsemutterne på foten for hånd.
- 2 Juster føttene slik at produktet står i vater og i balanse.
- 3 Trekk til alle låsemutterne for hånd.

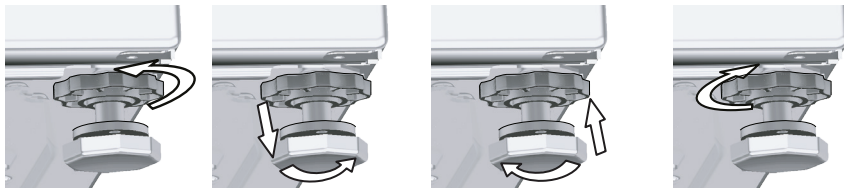

## 4.1.7 Elektrisk tilkobling

Koble produktet til en jordet stikkontakt på en krets med 16 A-sikring. Selskapet vil ikke være ansvarlig for noen skader som oppstår hvis produktet brukes uten en jordingsinstallasjon i samsvar med lokale forskrifter.

- Tilkoblingen skal være i samsvar med nasjonale forskrifter.
- Den elektriske tilkoblingskabelinfrastrukturen til produktet må være tilstrekkelig og egnet for produktkrav. Det anbefales å bruke reststrømsenhet.
- Strømledningens støpsel skal være lett tilgjengelig etter installasjonen.
- Hvis strømverdien på sikringen eller bryteren i huset er mindre enn 16 ampere, få en kvalifisert elektriker til å installere en sikring på 16 ampere.
- Spenningen som oppgis i delen «Tekniske spesifikasjoner» må tilsvare spenningen i strømmettet ditt.
- Ikke foreta tilkoblinger via skjøteledninger eller flerstikksinnretninger. Overoppheting og forbrenning kan oppstå på grunn av tilkoblingskabelen.



Skadede strømkabler bør skiftes ut av autorisert service for å forhindre mulig fare.

## 4.1.8 Første gangs bruk



Før du begynner å bruke produktet, må du sørge for å utføre forberedelsene som er beskrevet i avsnittet "Miljøinstruksjoner" og "Installasjon".

For å klargjøre produktet for vasking av tøy, følg først fremgangsmåten i trommelrengjøringsprogrammet. Hvis programmet ikke er den del av produktet ditt, følg fremgangsmåten som er beskrevet i del "Rengjør leeggsdøren og trommelen".



Det kan ha blitt igjen litt vann i produktet på grunn av kvalitetskontrollprosesser i produksjonen. Dette forårsaker ingen skade på produktet.

## 4.2 Førstegangstilpasning



Les avsnittet «Sikkerhetsinstruksjoner» først!

### 4.2.1 Sortering av vasketøy

- Sorter tøyet etter stofftype, farge, skittenhetsgrad og tillatt vanntemperatur.
- Følg alltid vaskeanvisningen.

### 4.2.2 Klargjøre tøyet til vask

- Tøy med metalltilbehør eller-innlegg, som bøyle-BH, beltespenner eller metallknapper, vil skade produktet. Fjern metalldele, eller vask klærne i en vaskepose eller et putetrekk.
- Ta ut alle gjenstander i lommene, som mynter, pinner og binders, og vring lommene og børst dem. Slike gjenstander kan skade produktet eller forårsake støyp problemer.
- Legg mindre klær, som babysokker og nylonstrømper, i en vaskepose eller et putevar.
- Legg inn gardiner uten å trykke dem sammen. Fjern festeanordninger fra gardinene. Gardintilbehør kan føre til trekking og rifter i gardinen.
- Lukk glidelåser, sy i løse knapper, og reparer hull og revner.
- Vask kun produkter merket «Tåler maskinvask» eller «Håndvask» med egnet program.
- Ikke vask kulørt og hvitt tøy sammen. Nye, mørkfargede bomullsstoffer avgir mye farge. Vask disse separat.
- Vanskelige flekker må behandles skikkelig før vask.
- Vask bukser og ømfintlig tøy på vrangen.
- Tøy som er utsatt for materialer som mel, kalkstøv, melkepulver e.l., må ristes før de legges i maskinen. Slikt støv og pulver på tøyet kan bygge seg opp i de indre delene av produktet over tid og forårsake skade.

### 4.2.3 Tips for energi- og vannsparing

Følgende energi vil hjelpe deg å bruke produktet på en økologisk og energi-/vanneffektiv måte.

- Bruk maskinen med den høyeste tillatte lastekapasiteten for programmet du har valgt, men ikke overbelast den. Se «Program og forbrukstabell».
- Ta alltid hensyn til temperaturinstruksjonene på vaskemiddelpakken.
- Vask lett skittent tøy ved lave temperaturer.
- Bruk kortere programmer for mindre mengder lett skittent tøy.
- Ikke bruk forvask og høye temperaturer for vask som ikke er mye tilsmusset eller flekket.
- dersom du planlegger å tørke vasken din i en tørketrommel, velg den høyeste sentrifugeringshastigheten som anbefales i løpet av vaskeprosessen.
- Ikke bruk mer vaskemiddel enn det som er angitt på vaskemiddelets emballasje.

### 4.2.4 Sortering av vasketøy

- 1 Åpne døren.
- 2 Legg tøyet inn i produktet uten å presse det sammen.
- 3 Lukk døren ved å skyve den til du hører en låselyd. Forsikre deg om at ingen artikler er i klem i døren. Døren er låst mens et program kjører. Dørlåsen låses automatisk opp umiddelbart etter at vaskeprogrammet er fullført. Deretter kan du åpne døren. dersom døren ikke kan åpnes, kan du prøve løsningene oppgitt under «Ileggsdør kan ikke åpnes», i delen om feilsøking.

### 4.2.5 Riktig ileggsmengde

Maksimal tøymengde avhenger av typen tøy, skittenhetsgraden og vaskeprogrammet du vil bruke. Produktet justerer automatisk vannmengden i henhold til vekten på tøyet som er lagt i.



Følg informasjonen i «program og forbrukstabell». dersom produktet overbelastes, reduseres ytelsen. I tillegg kan det oppstå støv- og vibrasjonsproblemer.

## 4.2.6 Bruk av vaskemiddel og tøymykner

### ADVARSEL

Les produsentens instruksjoner på pakken mens du bruker vaskemidler, forutsatt at de er tilsatt fra vaskemiddelkammer nummer 2, stivelse, stofffarger, blekemiddel og misfarging, antikalk og følg doseringsinformasjonen som er gitt. Bruk doseringsskalaen, om denne er oppgitt.

Tilsett ikke ekstra vaskepulver i programmer med dosering av flytende vaskemiddel.

### Vaskemiddel, tøymykner og andre rengjøringsmidler

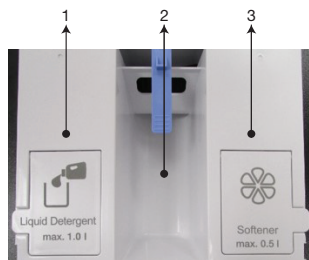

1. Doseringsskammer for flytende vaskemiddel
2. Doseringsskammer for vaskepulver
3. Doseringsskammer for tøymykner

- Ha i vaskemiddel og tøymykner før du starter vaskeprogrammet.
- Legg vaskemiddelposen eller vaskeballen inni tøyet i produktet.
- Forvaskkammer og forvaskvalg er ikke tilgjengelig.

### ADVARSEL

Geleaktige, ikke-flytende vaskemidler, etc. Kan ikke brukes i vaskemiddelkammeret eller doseringsskammene.



Lukk vaskemiddelkammeret før du starter vaskeprogrammet, og ikke åpne vaskemiddelkammeret mens maskinen er i drift.

### Velge vaskemiddelttype

Vaskemiddeltypen som skal brukes, avhenger av stofftypen og -fargen.

- Bruk ulike vaskemidler for kulørt og hvit klesvask.
- Bare vask finvask med spesielle vaskemidler (flytende vaskemiddel, ullsjampo osv.) som er beregnet utelukkende på finvask.
- Når du vaker mørke klær eller vattepper, anbefales det å bruke flytende vaskemiddel.
- Vask ullplagg med spesielt vaskemiddel for ulltøy.
- Gå gjennom programbeskrivelsesdelen for foreslått program for forskjellige tekstiler.
- Alle anbefalinger om vaskemidler er gyldig for valgbare temperaturområder for programmer.

### ADVARSEL

Bare vaskemidler, mykemidler og tilsetningsstoffer som er egnet for vaskemaskiner, skal brukes. Bruk ikke flytende vaskemidler eller andre rengjøringsmidler for å mykne vasketøyet.

Bruk ikke såpepulver.

### 4.2.6.1 Automatisk dosering

#### Første gangs bruk:

Skru på maskinen med Av/På-knappen. Doseringssymbol () vises i programmer hvor vaskemiddeldosering er mulig. Dersom kamrene for flytende vaskemiddel eller tøymykner er tomme, blinker doseringssymbolet i programmer der dosering av vaskemiddel er tillatt.

#### Fylling av flytende vaskemiddel og tøymykner



- Åpne vaskemiddelkammeret ved å trekke skuffen ut mot deg.



- For å fylle flytende vaskemiddel (venstre) og tøymykner (høyre) åpner du kammeret ved å trekke lokket opp, som vist i illustrasjonen.



- Husk at du ikke bruker mer vaskemiddel og tøymykner enn til Max-merket.
- Steng lokket.
- Steng vaskemiddelskuffen ved et lett dytt.
- Etter at vaskemiddelskuffen er lukket, blinker doseringssymbolet (☼) før det begynner å lyse jevnt.
- Det indikerer at rommene er riktig fylt og at vaskemiddelskuffen er på plass.

- Vi anbefaler å fylle vaskemiddelkammeret med flytende vaskemidler som kan brukes til kulørt og hvitt tøy.
- Dersom vaskemiddelsymbolet blinker selv om vaskemiddelrommene er fylt, er ikke vaskemiddelskuffen riktig lukket. Trykk inn skuffen til den fullstendig lukket.

<b>ADVARSEL</b>	Mens vaskemiddelskuffen er fylt med vaskemiddel og/eller tøymykner: a- Ikke trekk ut støpslet b- Ikke flytt maskinen c- Ikke vipp maskinen sidelengs eller bakover,
	Før du utfører disse operasjonene, må vaskemiddelskuffen alltid tas ut av maskinen.
	Dersom du ønsker å starte programmet mens det ikke er vaskemiddel i vaskemiddelskuffen, må doseringen av flytende vaskemiddel avbrytes og vask med vaskepulver er nødvendig.
	Kun flytende vaskemiddel må settes i doseringstanken for flytende vaskemiddel, og utelukkende tøymykner må settes i doseringsbeholderen for tøymykner. Dersom du setter alle slags væske- og pulverkjemikalier sammen inne i tankene, kan du skade tøy eller maskinen.

#### 4.2.6.2 Doseringvalg, kansellering eller bruk av vaskepulver

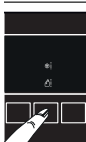

- Flytende vaskemiddel kan ikke velges i alle programmer. I disse tilfeller må det benyttes vaskepulver. For ytterligere informasjon se programtabellen.
- Dersom vaskepulver skal brukes i programmer der vaskemiddeldoseringssystemet er i drift, settes ønsket mengde vaskemiddel inn i pulvervaskemiddelkammeret. Dersom vaskemiddelkammeret i midten skal brukes, må det automatiske doseringsvalget deaktiveres.
- Maskinen måler mengden og bestemmer riktig mengde vaskemiddel avhengig av mengde og tidligere utførte valg. Vaskemiddelet er ikke synlig under vask, men tas direkte med vann over tøy.
- Dersom det foretrekkes å bruke et annet flytende vaskemiddel med andre egenskaper enn det i doseringstanken i flytende vaskemiddel, bør flytende vaskemiddel med de forskjellige egenskapene fylles i pulvervaskemiddelkammeret i midten, og doseringsvalget for flytende vaskemiddel bør deaktiveres.
- Tøymykner hentes fra doseringssystemet.



Flytende vaskemiddel og tøymyknerdoseringsymbolene blir aktivert eller deaktivert ihht til valgt program.



Første posisjon på skjermen betyr flytende vaskemiddel er aktivt, og at tøymykner er på. Dersom flytende vaskemiddel og tøymykner lyser, betyr det at flytende vaskemiddel og tøymyknerdoserer er aktive.



Om symbolene for flytende vaskemiddel og skyllemiddel er aktive på skjermen; når du trykker på knappen Automatisk dosering for første gang, slås det flytende vaskemiddelet på og mykneren av. Dersom tøymykner-symbolet ikke lyser, betyr det at tøymykner ikke vil bli brukt i skylletrinn.



Når du trykker på knappen Automatisk dosering i sekundmodus, slås vaskepulver og tøymykner på. Om symbolet for flytende vaskemiddel ikke lyser, betyr det at det kan vaskes med vaskepulver.



Når du trykker på tasten Automatisk dosering for tredje gang, slås pulvervaskemiddelet på og tøymykner slås av. Når du trykker på den for fjerde gang, går den tilbake til første posisjon.

#### 4.2.6.3 Tomt for vaskemiddel eller tøymykner

- Når vaskemiddelet eller skyllemiddelet som er plassert inne i vaskemiddelskuffen, er tomt, blinker doseringssymbolet i displayet. Når dette symbolet blinker, er det nødvendig å tilsette reduserende vaskemiddel eller tøymykner i doseringstanken. Produktet vil kunne dosere nok i 2-3 sykluser til fra det første øyeblikket symbolet blinker.

#### 4.2.6.4 Fylling av vaskemiddel eller tøymykner i feil rom:

- Dersom du fyller vaskemiddel eller tøymykner i feil rom, se 4.4.1 "Rengjøre vaskemiddelskuffen".

## 4.2.7 Korrekte vaskeanbefalinger

		Klær			
		Lyse og hvite farger	Farger	Svarte og mørke farger	Finvask, ull og silke
		(Anbefalt temperaturområde basert på skittenhetsnivå: 40-90°C)	(Anbefalt temperaturområde basert på skittenhetsgrad: kaldt til-40°C)	(Anbefalt temperaturområde basert på skittenhetsgrad: kaldt til-40°C)	(Anbefalt temperaturområde basert på skittenhetsgrad: kaldt til-30°C)
Skittenhetsgrad	<b>Svært skittent</b>  (vanskelige flekker som gress, kaffe, frukt og blod).	Det kan være nødvendig å forhåndsbehandle flekkene eller velge forvask. Pulverbasert og flytende vaskemiddel som anbefales for hvite klær, kan brukes i doseringer som anbefales for svært skitne klær. Det anbefales å bruke vaskepulver til å fjerne leire- og jordflekker og flekkene som reagerer på blekemidler.	Pulverbasert og flytende vaskemiddel som anbefales for fargede klær, kan brukes i doseringer som anbefales for svært skitne klær. Det anbefales å bruke vaskepulver til å fjerne leire- og jordflekker og flekkene som reagerer på blekemidler. Bruk vaskemiddel som ikke inneholder blekemiddel.	Flytende vaskemidler som egner seg til fargede og mørke klær kan brukes i doseringer som anbefales for svært skitne klær.	Bruk helst flytende vaskemidler som er laget for finvask. Ullstoffer og silkeklær må vaskes med spesielle vaskemidler for ull.
	<b>Normalt skitten</b>  (For eksempel flekker som er forårsaket av kroppen, på krager og mansjetter.)	Pulverbasert og flytende vaskemiddel som anbefales for hvite klær kan brukes i doseringer som anbefales for normalt skitne klær.	Pulverbasert og flytende vaskemiddel som anbefales for fargede klær kan brukes i doseringer som anbefales for normalt skitne klær. Bruk vaskemiddel som ikke inneholder blekemiddel.	Flytende vaskemidler som egner seg til fargede og mørke klær kan brukes i doseringer som anbefales for svært skitne klær.	Bruk helst flytende vaskemidler som er laget for finvask. Ullstoffer og silkeklær må vaskes med spesielle vaskemidler for ull.
	<b>Litt skittent</b>  (Uten synlige flekker).	Pulverbasert og flytende vaskemiddel som anbefales for hvite klær kan brukes i doseringer som anbefales for litt skitne klær.	Pulverbasert og flytende vaskemiddel som anbefales for hvite klær kan brukes i doseringer som anbefales for litt skitne klær. Bruk vaskemiddel som ikke inneholder blekemiddel.	Flytende vaskemidler som egner seg til fargede og mørke klær kan brukes i doseringer som anbefales for svært skitne klær.	Bruk helst flytende vaskemidler som er laget for finvask. Ullstoffer og silkeklær må vaskes med spesielle vaskemidler for ull.



Dersom du ønsker å bruke et spesielt flytende vaskemiddel, kan dosering av flytende vaskemiddel avbrytes og spesialvaskemiddelet kan tilsettes i pulvervaskemiddelkammer nummer 2. Innstilling av forsikning må fullføres i disse tilfellene.

## 4.2.8 Vist programvarighet

Du kan se varigheten til programmet du har valgt på maskinens skjerm mens du velger program. Avhengig av hvor mye tøy du har lagt i maskinen, ubalanserte lasteforhold, endringer i strømtilførselen, vanntrykk og programinnstillinger justeres programvarigheten automatisk mens programmet kjører.

**SPESIALTILFELLE:** Ved starten av programmet Bomull og Bomull Eco vises varigheten for halvbelastning på displayet. Det er det vanligste brukstilfellet. Når programmet har startet vil den faktiske ladningen detekteres av programmet etter 20-25 minutter. Dersom den påviste ladningen er større enn en halv ladning, vil vaskeprogrammet justeres deretter og programvarigheten økes automatisk. Du kan følge denne endringen på displayet.

## 4.3 Hvordan bruke produktet



Les avsnittet «Sikkerhetsinstruksjoner» først!

### 4.3.1 Kontrollpanel

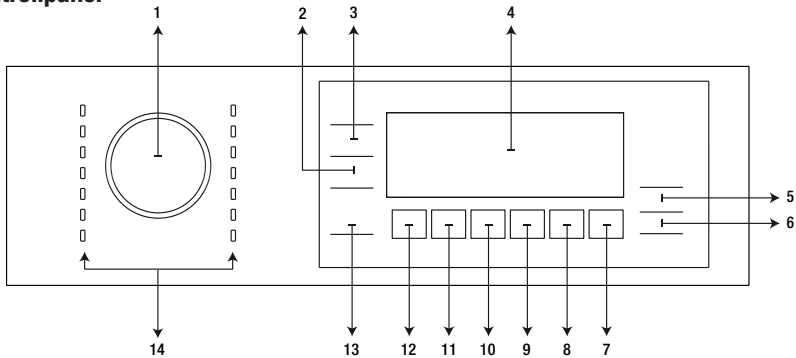

- 1- Programvalgsbryter
- 2- Knapp for justering av sentrifugeringshastighet
- 3- Temperaturjusteringsknapp
- 4- Skjerm
- 5- Av/På-knappen
- 6- Start/pause-knapp
- 7- Knapp for justering av sluttid

- 8- Tilleggsfunksjonsknapp 5
- 9- Tilleggsfunksjonsknapp 4
- 10- Tilleggsfunksjonsknapp 3
- 11- Tilleggsfunksjonsknapp 2
- 12- Tilleggsfunksjonsknapp 1
- 13- Fjernkontrollknapp
- 14- Programvalgslamper

### 4.3.2 Displaysymboler

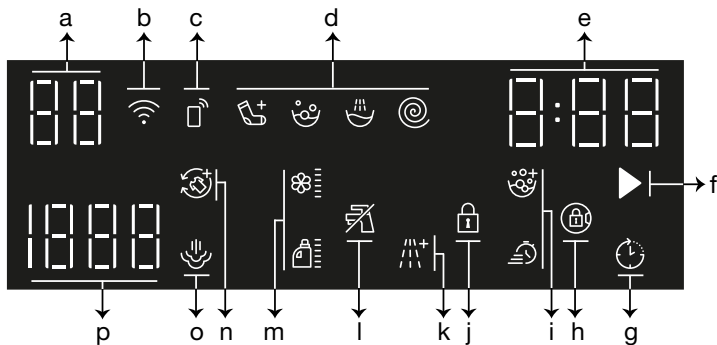

- a- Temperaturindikator
- b- Indikator for Internett-forbindelse
- c- Fjernkontrollindikator
- d- Programspøringsindikator
- e- Informasjon om varighet
- f- Programstartindikator
- g- Indikator for forsinket start
- h- Dørlåsindikator
- i- Indikatorer for tilleggsfunksjoner 5
- j- Barnesikringsindikator
- k- Indikatorer for tilleggsfunksjon 4
- l- Ingen vanntilførsel-indikator
- m- Tilleggsfunksjonsindikator (dosering) 3
- n- Tilleggsfunksjonsindikator 1
- o- Tilleggsfunksjonsindikator 2
- p- Indikator for sentrifugeringshastighet



Bilder som i denne delen brukes for å beskrive produktet er skjematisk og det kan forekomme at de ikke er nøyaktig som på det aktuelle produktet.

### 4.3.3 Program- og forbrukstabell

NO	Program (°C)	Maks. last (kg)	Vannforbruk (l)	Energiforbruk (kWh)	Maks. hastighet	Ekstrafunksjon					Valgbart temperaturområde °C
						Steam	Express / Intensive	Extra Rinse	ProDose	Anti-Crease+	
Bomull Hvitt/Kulørt	90	9	98	2,75	1600	•	•	•	•	•	Kaldt - 90
	60	9	98	2,00	1600	•	•	•	•	•	Kaldt - 90
	40	9	95	1,10	1600	•	•	•	•	•	Kaldt - 90
Eco 40-60	40 ***	9	55	0,690	1600				•		40-60
	40 ***	4,5	40	0,490	1600				•		40-60
	40 ***	2,5	34	0,320	1600				•		40-60
Syntetisk	60	4	76	1,60	1200	•	•	•	•	•	Kaldt - 60
	40	4	74	1,10	1200	•	•	•	•	•	Kaldt - 60
Mini 14'	90	9	75	2,30	1200	•	•	•	•	•	Kaldt - 90
	60	9	75	1,30	1200	•	•	•	•	•	Kaldt - 90
	30	9	75	0,25	1200	•	•	•	•	•	Kaldt - 90
Mini 14' + Express	30	2	45	0,15	1200	•	•	•	•	•	Kaldt - 90
Ull	40	2	60	0,60	1200			•	•		Kaldt - 40
Outdoor / Sportstøy	40	4	60	0,65	1200				•		Kaldt - 40
MachineCare	90	-	80	2,60	600	*					90
Supreme Refresh	-	1	1,1	0,11	-	*					-
SenseWash	60	9	****	****	1600		•	•	•	•	Kaldt - 60
Hygiene+	90	9	125	3,00	1600	*		*	•		20-90
Skjorter	60	4	70	1,40	800	*	•	•	•	•	Kaldt - 60
Downloaded Program*****											
Blanding	40	4	83	1,10	800	•	•		•	•	Kaldt - 40
Undertøy	30	1	78	0,30	600			*	•		Kaldt - 30
Finvask	40	4	65	0,85	800			•	•		Kaldt - 40
Gardiner	40	2	98	0,90	800			*	•		Kaldt - 40
Kaldvask	-	4,5	64	0,35	1200				•	•	Kaldt - 30
Myke leker	40	2	80	0,90	600			*	•		Kaldt - 40

• : Valgbar.

\* : Automatisk valg, kan ikke avbrytes.

\*\*\* : 40 °C temperaturlag i Eco 40- 60 programmet er et test iht EU direktiv EN 60456:2016/A11:2020 EU/2019/2014 og standard.

\*\*\*\*\* : Disse programmene kan brukes med HomeWhiz-appen. Strømforbruket kan øke med tilkoplingen.

- : Se programbeskrivelsen for maksimal mengde tøy.



Sjekk installasjonsdelen av brukerhåndboken før du bruker produktet ditt for første gang.

Tilleggsfunksjonene i tabellen kan variere etter hvilken modell av maskinen du har.

Vann og energiforbruk kan variere i henhold til endringer i vanntrykk, vannhardhet, temperatur romtemperatur, type og mengde tøy, utvalg av tilleggsfunksjoner og sentrifugeringshastighet og spenningsendringer.

Du kan se vasketiden til programmet du har valgt på maskinens skjerm mens du velger program. Avhengig av mengden tøy du har lagt inn i maskinen, kan det være en differanse på 1–1,5 time mellom den varigheten som vises på skjermen og vaskesyklusens faktiske varighet. Varigheten oppdateres automatisk kort tid etter at vaskingen starter.

Utvalget av tilleggsfunksjoner kan endres av produsenten. Nye valg kan legges til eller fjernes.

Sentrifugehastigheten på vaskemaskinen kan variere fra program til program, men sentrifugehastigheten kan ikke overstige vaskemaskinens maksimale sentrifugehastighet.

Velg alltid laveste egnede temperatur. De mest effektive programmene når det gjelder energiforbruk er generelt de som arbeider ved lavere temperaturer og lengre varighet.

Støy og fuktighetsnivåer varierer ihht til sentrifugeringshastigheten; når du velger høyere hastighet under sentrifugeringen, får du klesvask med mindre fuktighet mot slutten av programmet, men støyen blir merkbart høyere.

## Forbruksverdier (NO)

	Temperaturvalg (°C)	Rotasjons-hastighet (opm)	Kapasitet (kg)	Programvarighet (tt:mm)	Energiforbruk (kWh/syklus)	Vannforbruk (L/syklus)	Vasketemperatur (°C)	Gjenværende fuktighetsinnhold (%)
Eco 40-60	40	1600	9	03:48	0,690	55	33	44,9
	40	1600	4,5	02:53	0,490	40	28	44,9
	40	1600	2,5	02:53	0,320	34	22	44,9
Bomull Hvit/Kulørt	20	1600	9	03:40	0,750	95	20	44,9
	60	1600	9	03:40	2,000	98	60	44,9
Syntetisk	40	1200	4	02:20	1,100	74	40	40
Mini 14'	30	1200	9	00:28	0,250	75	23	62

Verdier oppgitt for programmer andre enn eco 40-60 programet er kun veiledende.

## 4.3.4 Programvalg

- 1 Finn ut om programmet egner seg for mengde klesvask og skittenhetsgrad i henhold til «Program- og forbrukstabell».



Programmene er begrenset til den høyeste sentrifugeringshastigheten som er egnet for stofftypen.

Når du velger et program, skal du alltid vurdere stofftype, farge, skittenhetsgrad og egnet vanntemperatur.

- 2 Bruk Programvalg-bryteren til å velge ønsket program.

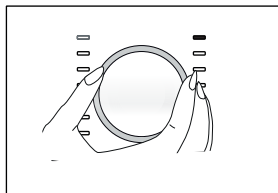

## 4.3.5 Programmer

### • Eco 40-60

I Eco 40- 60-programmet kan du vaske normalt skittent bomullstøy som er spesifisert å skulle vaskes sammen på 40°C til 60°C. Dette programmet er et standard testprogram iht til EUs lovgivning når det gjelder økovenlig utforming og energimerking.

Selv om dette programmet vasker lenger enn andre vaskeprogrammer, er det mer effektivt når det gjelder energi- og vannforbruk. Faktisk vanntemperatur kan avvike fra oppgitte vasketemperaturverdier. Dersom du fyller maskinen med en mindre mengde klesvask (f.eks. halvfull maskin eller mindre), reduseres programtiden automatisk. På denne måten, blir energi og vannforbruk mye lavere.

### • Bomull Hvitt/Kulørt

Du kan vaske solide bomullsstoffer (laken, sengetøy, badekåper, undertøy o.l.) med dette programmet. Når du trykker på hurtigvasktasten, blir programvarigheten vesentlig kortere og vaskeeffektiviteten sikres ved bruk av kraftigere vaskebevegelser. Dersom du ikke velger hurtigvaskfunksjonen, sikres overlegen vasking og skylling av svært skittent tøy.

### • Syntetisk

Du kan vaske tøyet ditt (slik som skjorter, bluser, syntetiske/bomullsblandede stoffer osv.) i dette programmet. Når hurtigvaskfunksjonsknappen blir trykket inn, blir programvarigheten betydelig kortere og effektiv vaskeytelse garanteres for lettere tilgriset tøy. Dersom du ikke velger hurtigvaskfunksjonen, sikres overlegen vasking og skylling av svært skittent tøy.

### • Ull

Brukes til å vaske ulltøy/finvask. Velg egnet temperatur i henhold til merkingen på klærne. Tøyet ditt blir vasket med en veldig skånsomt for ikke å skade klærne.

### • Hygiene+

Bruk av et damptrinn på begynnelsen av programmet gjør det enkelt å mykne urenheter.

Bruk dette programmet til tøy (babytøy, sengetøy, undertøy ol.l. bomullstøy) som krever allergivennlig og hygienisk vask ved høy temperatur, og intensive og lange vaskesykluser. Det høye hygienivået sikres av damptrinnet før programmet, den lange oppvarmingstiden og ekstra skylletrinn.

• 60°C-programmet ble testet av det britiske allergiforbundet (Allergy UK) og ble sertifisert for sin evne til å eliminere allergener, i tillegg til bakterier og mugg.



Det britiske allergiforbundet er kjent som Allergy UK. Forsegling av godkjenning er opprettet for å veilede folk som krever anbefaling av et produkt som det relaterte produktet begrenser/reducerer/eliminere allergener eller reduserer allergeninholdet betydelig i omgivelsene der allergipatientene eksisterer. Formålet er å sikre at produktene blir testet vitenskapelig eller undersøkt på en måte for å gi målbare resultater.

### • Sentrifug.+Utpumpn.

Bruk dette programmet til å fjerne vann på klærne / i maskinen.

### • Skylling

Brukes når du vil skylle eller bruke stivelse separat.

### • Supreme Refresh (Dampventilering)

Bruk dette programmet til å redusere antall krøller og stryketiden på en liten mengde flekkfritt bomullstøy, syntetisk tøy eller blandingstøy.

### • Gardiner

Bruk dette programmet til å vaske tyll og gardiner. Da den finmaskede strukturen fører til overdreven skumdannelse, må du kun ha en liten mengde vaskemiddel inn i hovedvaskkammeret. Takket være dette programmets spesielle sentrifugeringsprofil, oppstår det færre rynker på gardiner og tyll. For å unngå å skade gardinene må du ikke gardinene du legger inn overstige kapasiteten som er spesifisert.



Til dette programmet anbefales det å bruke spesielle vaskemidler som er laget for gardiner, i kammeret for vaskemiddel.

## • Skjorter

Bruk dette programmet til å vaske skjorter i bomull, syntetiske stoffer og syntetiske stoffblandinger sammen. Programmet reduserer krøller. På slutten av programmet brukes det damp for å bidra til å redusere rynker. Den spesielle sentrifugeringsprofilen og dampen som brukes på slutten av programmet, reduserer rynkene på skjortene dine. Når du trykker på hurtigvaskfunksjonen, utføres algoritmen for forbehandling.

- Påfør forbehandling kjemikaliet direkte på plagget, eller tilsett det sammen med vaskemidler når maskinen begynner å ta inn vann i vaskemiddelkammeret. Således kan du oppnå den samme ytelsen som med normal vask, men på mye kortere tid. Levetiden på skjortene dine blir lenger. Ikke bruk oppvaskmiddel før du planlegger å bruke forsinkelsesfunksjonen til maskinen. Forvaskemiddel kan renne ut på klærne og forårsake flekker.

\*\* Det anbefales å bruke syklusen med ikke mer enn 6 skjorter for å få det beste rynkenivået i skjortene dine ved å bruke denne syklusen. Når vasken brukes med mer enn 6 skjorter, kan det være forskjeller på rynkenivåene og fuktigheten på skjortene ved slutten av syklusen.

## • Mini 14'

Bruk dette programmet til å vaske lite skittent eller uflekkede bomullstøy på kort tid. Du kan redusere programtiden med 14 minutter ved å velge hurtigvaskfunksjonen. Når hurtigvaskfunksjonen er valgt, kan du vaske maksimalt 2 kg tøy.

## • MachineCare (Trommelrengjøring)

Rengjør trommelen regelmessig (1 til 2 måneder) for å sikre hygiene. Damp brukes før programmet for å mykne rester i trommelen. Slå på programmet når maskinen er tom. For å oppnå mer effektive resultater kan du tilsette kalkfjerningspulver (rengjøringsmiddel for trommel) for vaskemaskiner inne i vaskemiddelkammer nr. «2». La ileggdøren stå halvt lukket etter at programmet er ferdig, slik at innsiden av maskinen kan tørke.



Dette er ikke et vaskeprogram. Dette er et vedlikeholdsprogram.

Ikke slå på dette programmet med noe i maskinen. Når du forsøker å drifte maskinen, merker maskinen at det er tøy inni og kan stanse eller gjenoppta programme iht til hvilken maskinmodell du har. Effektiv rengjøring oppnås ikke dersom programmet blir gjenopptatt.

## • Blanding

Bruk til å vaske bomullstøy og syntetisk tøy sammen.

## • SenseWash (Autoprogram)

Bruk til å vaske bomullsstoffer, syntetiske stoffer eller blandede stoffer som vaskes ofte (bomull+syntetisk). Programmet oppdager type og mengde klesvask for automatisk for å justere vannforbruket og programtiden.



**ADVARSEL:** Ikke vask ullklær og finvaskplagg med dette programmet.

Velg en egnet temperatur dersom temperaturen som vises på skjermen ikke samsvarer med klesmerkingen.

Maksimal vasketemperatur i det automatiske programmet med hensyn til skittenhetsgraden og type vask er 60 °C. Vaskeytelsen er kanskje ikke ved ønsket nivå for svært skitten hvitvask og vanskelige flekker (krager, tilsmussing av sokker, svetteflekker osv.). I dette tilfellet anbefales det å velge bomullsprogrammet med forvask og angi temperaturen til 50–60 °C.

Mange klær oppdages riktig og vaskes på en sikker måte med det automatiske programmet.

## • Finvask

Du kan vaske dine delikate klær som bomulls- /syntetisk blandet strikketøy eller strømpebukse i dette programmet. Det vasker med mer delikat vask. Vask klærne du vil bevare fargen på ved 20 grader eller ved å velge alternativet kaldvask.

## • Undertøy

Bruk dette programmet til å vaske tyll og gardiner som er egnet for håndvask og ømfintlig undertøy. Mindre plagg bør vaskes i vaskepose. Hemper, knapper o.l. må lukkes og glidelåser må lukkes.

## • Kaldvask

Bruk til å vaske middels skittent bomullstøy / syntetisk tøy. De kraftige bevegelsene og det doble dysesystemet sørger for effektiv vasking.

## • Outdoor / Sportstøy

Du kan bruke dette programmet til å vaske sports- og utendørsplagg som inneholder bomull / syntetisk blanding og vannavisende trekk som gore-tex osv. Det sørger for at klærne dine vaskes forsiktig takket være spesielle roterende bevegelser.

#### • Downloaded Program (Nedlastet program)

Dette er et spesialprogram som tillater at du laster ned andre programmer når du ønsker det. Ved oppstart er det et program som du kan se med HomeWhiz-appen som standard. Du kan imidlertid bruke HomeWhiz-appen til å velge et program fra det forhåndsfastsatte programsettet, og deretter endre og bruke det.



Velg programnedlastingsfunksjonen dersom du vil bruke HomeWhiz-funksjonen og Fjernkontrollfunksjonen. 4.3.15 Se delen HomeWhiz og fjernkontrollfunksjoner for ytterligere informasjon.

#### • Myke leker

Myke leker må vaskes på finvask på grunn av det skjøre stoffet og fibrene og tilbehørene de inneholder. Programmet for myke leker har rolige vaskebevegelser og lav sentrifugeringshastighet, noe som beskytter lekene under vasking. Det anbefales å bruke flytende vaskemiddel.



Skjøre leker med harde overflater må aldri vaskes i maskinen.

Leker må ikke vaskes sammen med klesvask, da de kan skade klærne.

### 4.3.6 Temperaturvalg

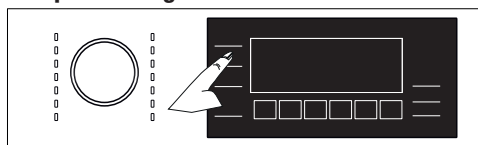

Når et nytt program velges, vises anbefalt temperatur for programmet på temperaturindikatoren. Det kan hende at den anbefalte temperaturen ikke er den høyeste temperaturen som kan velges for det aktuelle programmet.

For å endre temperatur trykker du på Temperaturjustering-knappen. Temperaturen reduseres gradvis.



Ingen endringer kan utføres for programmer der temperaturjustering ikke er tillatt.

Du kan også endre temperaturen etter at vasken har startet. Denne endringen kan kun utføres dersom vasketrinnet tillater det.



Dersom du blær til kald vask-alternativet og trykker på temperaturjusteringsknappen igjen, vises den anbefalte maks. temperaturen for det valgte programmet på skjermen. Trykk på temperaturjusteringsknappen igjen for å redusere temperaturen.

### 4.3.7 Valg av sentrifugeringshastighet

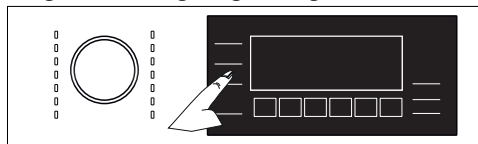

Når du velger et nytt program, vises anbefalt sentrifugeringshastighet for valgt program på indikator for sentrifugeringshastighet. Det kan hende den anbefalte sentrifugeringshastigheten ikke er høyeste hastighet som kan velges for gjeldende program.

For å endre sentrifugeringshastighet trykker du på knappen Justere sentrifugeringshastighet.

Sentrifugeringshastigheten reduseres gradvis.

Avhengig av hvilken modell av produktet du har, vises alternativene «Skyllestopp» og «Ingen sentrifugering»—i displayet.



Dersom du ikke ønsker å ta ut vasken umiddelbart etter at programmet er ferdig, kan du bruke Skyllestopp-funksjonen og la vasken ligge i det siste skyllevannet for å unngå at klærne blir krøllete fordi det ikke er vann i maskinen.

Denne funksjonen stopper klesvasken i siste skylling.

Dersom du ønsker å sentrifugere vasketøyet ditt etter skyllestoppfunksjonen:

- Justér sentrifugeringshastigheten.

- Trykk Start/pause. Programmet vil gjenopptas. Maskinen tømmer ut vannet og sentrifugerer tøyet.

Dersom du ønsker å tappe ut vannet på slutten av programmet uten å sentrifugere det, bruker du funksjonen Ingen sentrifugering.



Ingen endringer kan utføres for programmer der endring i sentrifugeringshastighet ikke er tillatt.

Du kan også endre sentrifugeringshastigheten etter at vaskeprogrammet har startet. Endringen kan ikke utføres i trinn det er ikke er tillatt.

### Skyllestopp

Dersom du ikke kan ta klærne ut av maskinen umiddelbart etter at programmet er ferdig, kan du bruke skyllestoppfunksjonen for å la klesvasken bli liggende i det siste skyllevannet, slik at de ikke blir krøllete/rynkete når det ikke lenger er vann i maskinen. Trykk på start-/pause-knappen etter denne prosessen, dersom du ønsker å tømme maskinen for vann uten å sentrifugere klesvasken. Programmet vil gjenopptas og fullføres etter at vannet er tømt.

Dersom du ønsker å sentrifugere klesvasken som ligger i vannet, justerer du sentrifugeringshastigheten og trykker på start-/pause-knappen.

Programmet vil gjenopptas. Vann tømmes, klesvask sentrifugeres og programmet fullføres.

## 4.3.8 Valg av tilleggsfunksjoner

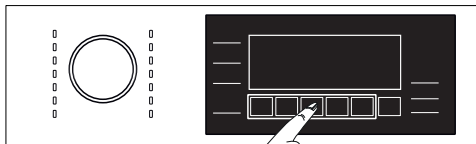

Velg ønskede tilleggsfunksjoner før programmet startes. Når det velges et program, tennes ikonene for tilleggsfunksjonene som kan velges sammen med programmet.



Skulle du velge hjelpefunksjon som ikke kan velges med gjeldende program, gir vaskemaskinen fra seg en varsellyd.

Rammene rundt tilleggsfunksjonene som er valgt for gjeldende program etter at vaskingen har startet, fortsetter å lyse.



Enkelte funksjoner kan ikke velges sammen. Dersom en 2. tilleggs- (hjelpe-) funksjon som kommer i konflikt med den 1. velges før du starter opp maskinen, vil den funksjonen du valgte først bli avbrutt, mens valget av 2. tilleggs- (hjelpe-) funksjon fortsatt vil være aktivt. Dersom du for eksempel ønsker å velge hurtigvask etter at du har valgt ekstra vann, vil ekstra vann avbrytes, og hurtigvask forbli aktiv.

En tilleggsfunksjon som ikke kan brukes sammen med programmet, kan ikke velges. (Venligst se "Program- og forbruks-tabellen")

Noen programmer har tilleggsfunksjoner som må brukes sammen. Disse funksjonene kan ikke velges bort. Rammen rundt tilleggsfunksjonen vil ikke lyse, bare det indre feltet vil lyse opp.

### 4.3.8.1 Tilleggsfunksjoner

- **Express / Intensive (Kvikk / Intens)**

Du kan redusere eller øke programperioden ved å bruke denne funksjonen. Avhengig av programvalget kan det være forskjeller i tidsøkninger og -nedganger. dersom KVIKK eller LED ikke lyser, vises riktig programvarighet for normalt skittent tøy.

Avhengig av programvalg, kan INTENS-funksjonen velges automatisk. I dette tilfellet vil intense-dioden lyse. Du velger Intensfunksjon, for å sikre overlegen vask og skylling av svært skitten klesvask.

Du kan redusere tiden for lettere skittent tøy ved å trykke Fast/Intensive-knotten for at intensivprogrammene skal velges. Når du trykker én gang på knappen, slås lysdioden av og du får adgang til normalprogramperiode for normalskitten klesvask. Når du trykker på samme knappen en gang til, lyser hurtigled-dioden, tiden avtar noe og viser minimum programvarighet, som passer for ditt mindre skitne tøy. Dette kan redusere programtiden med 50 prosent ved at man velger hurtigvaskfunksjonen. Takket være de optimerte vasketrinnene, kraftige mekaniske bevegelser og optimalt vannforbruk oppnår du høy vaskeeffekt, til tross for redusert varighet.

- **Extra Rinse (Ekstra skylling)**

Denne funksjonen gjør at produktet foretar enda en skylling, i tillegg til den som allerede er utført, etter hovedvasken. På den måten kan risikoen for at sensitiv hud (babyer, allergisk hud, osv.) påvirkes av små vaskemiddelrester på tøyet reduseres.

- **Steam (Damp)**

Denne funksjonen hjelper med å begrense krøllene på bomull, syntetisk og blandet tøy, noe som begrenser stryketid, og fjerner flekkene ved å bløte dem.

\*Klesvasken din kan være varmere på slutten av vaskesyklusen når dampfunksjonsknappen er i bruk ved slutten av programmet. Dette er en forventet følge innen programmets bruksforutsetninger.



Bruk ikke flytende vaskemiddel dersom det ikke fins en beholder for flytende vaskemiddel eller dersom dosering av flytende vaskemiddel ikke er tilgjengelig. Det er fare for at klærne får flekker.

- **ProDose (Automatisk dosering)**

Du kan endre dosering og vaskemiddelpreferanser med denne tilleggsfunksjonstasten. 4.2.6.2 Doseringsvalg, kansellering eller bruk av vaskepulver.

- **Remote Control (Fjernbetjening)** 

Du kan bruke denne tilleggsfunksjonsknappen til å kople produktet til smartenheter. For mer detaljert informasjon, se 4.3.15 HomeWhiz-funksjonen Funksjoner og fjernkontroll.

- **Egendefinert program**

Denne tilleggsfunksjonen kan bare brukes for programmer for bomull og syntetiske stoffer sammen med HomeWhiz-appen. Når denne tilleggsfunksjonen er aktivert, kan du legge til opptil fire ekstra skylletrinn i programmet. Du kan velge og bruke enkelte tilleggsfunksjoner selv om de ikke finnes på produktet ditt. Du kan øke og redusere varigheten av programmer for bomull og syntetisk innenfor et sikkert område.



Når tilleggsfunksjonen Programtilpasning er valgt, blir vaskeytelsen og strømforbruket annerledes enn angitt.

### 4.3.8.2 Funksjoner/programmer som velges ved å holde tasten inne i tre sekunder

#### • **Anti-Crease+ (Antikrøll+)**

Trykk og hold 1. Tilleggsfunksjonsknapp i 3 sekunder. Når funksjonen er valgt, roterer trommelen i opptil 8 timer for å forhindre at tøyet krøller seg på slutten av programmet. Du kan avbryte programmet og ta ut tøyet når som helst i løpet av denne 8-timers perioden. Trykk på funksjonsvalgknappen eller Av/På-knappen for å avbryte funksjonen.

#### • **Automatisk dosering**

Aktiviseres ved å trykke ned den tredje hjelpefunksjonstasten (automatisk dosering) i 3 sekunder. Doseringsmengden for flytende vaskemiddel eller tøyemykner kan endres med denne funksjonen.

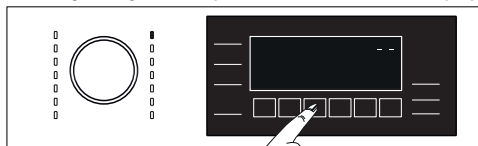

#### Skifte flytende vaskemiddel og tøyemyknerdoseringsinnstillinger:

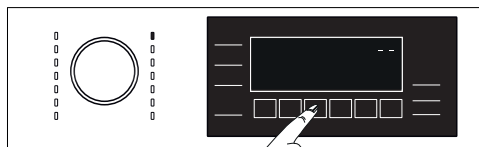

- Trykk og hold automatisk doseringsknapp inne i tre sekunder.

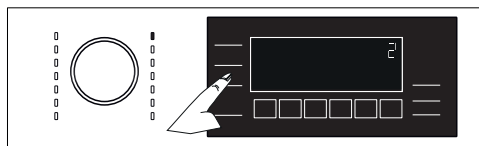

- Innstillingene for doseringsnivået for flytende vaskemiddel kan endres ved å trykke ned «Sentrifugering»-tasten som vist nedenfor:  
1 : Lav  
2 : Middels  
3 : Høy

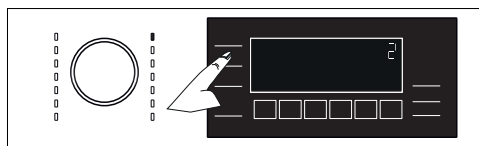

- Doseringsnivåinnstillinger for tøyemykner kan endres med å trykke ned «Temperatur»-tasten som vist nedenfor:  
1 : Lav  
2 : Middels  
3 : Høy
- Når innstillingsprosessen for doseringsmengde er fullført, kan du gå tilbake til hovedmenyen ved å trykke på den automatiske doseringstasten. Inntil ny innstilling er valgt, blir dosering gjennomført til siste valgte innstilling i alle programmer.

## • Barnesikring

Bruk barnesikringsfunksjonen for å hindre at barn leker med maskinen. Dermed kan du unngå eventuelle endringer i et program som er i gang.



Du kan slå av og på maskinen med Av/På-knappen når Barnesikring er aktiv. Når du slår på maskinen igjen, vil programmet fortsette fra der det sist stanset.

Når barnesikringen er aktiv, vil maskinen vil avgir et lydssignal når knapper trykkes på. Lydsignalet avsluttes dersom knappene trykkes inn fem ganger etter hverandre.

### Slik aktiverer du barnesikringen:

Trykk og hold inne 5te tilleggsfunksjonsknapp i tre sekunder. Etter at nedtellingen «3- 2- 1» på displayet er over, vises Barnesikrings-ikonet på skjermen. Slipp 5te Tilleggsfunksjonsknapp når dette varselet vises.

### Slik deaktiverer du barnesikringen:

Trykk og hold inne 5te tilleggsfunksjonsknapp i tre sekunder. Etter at nedtellingen «3- 2- 1» på skjermen er over, forsvinner Barnesikrings-ikonet fra displayet.

## • Trådløs forbindelse

Du kan matche din maskin og dine smarte enheter med den trådløse tilkoplingen. På denne måten kan du bruke smartenheten til å få informasjon om maskinen og styre den.

### Slik aktiverer du trådløs tilkopling:

**Hold knappen for fjernkontrollfunksjonen** inne i 3 sekunder. Etter nedtelling «3- 2- 1» på skjermen avsluttes, vises «Av» symbolet. Når denne varslingen vises stopp trykkingen **av knappen på fjernkontrollen**. Ikonet for trådløs tilkopling blinker mens produktet koples til Internett. Dersom tilkoplingen lykkes, forblir ikonet på.

### Slik deaktiverer du trådløs tilkopling:

**Hold knappen for fjernkontrollfunksjonen** inne i 3 sekunder. Nedtellingen «3- 2- 1» vises, og deretter «På» ikonet på skjermen.



For å kunne aktivere trådløs tilkopling, bør maskinoppsettet fullføres gjennom HomeWhiz-programmet. Etter oppsett vil den trådløse tilkoplingen bli aktivert dersom du trykker på «Fjernkontroll»-knappen.

## 4.3.9 Sluttid

### Tidsvisning

Når sluttidfunksjonen er valgt, vises gjenværende tid til programmet starter i timer som 1h, 2h, og den gjenværende tiden for å fullføre programmet etter at programmet starter vises i timer og minutter som i eksemplet 01:30.



Programvarighet kan avvike fra verdiene i «Program- og forbrukstabell» avhengig av vanntrykk, vannhardhet, temperatur, romtemperatur, tøytipe og-mengde, tilleggsfunksjoner som er valgt, samt endringer i strømspenningen.

Etter en gitt periode etter at sluttidfunksjonen er aktivert, går maskinen i standby-modus, og noen lysdioder på skjermen slås av. Dersom det er noen brukeraktivitet, slår lysdiodene seg på igjen.

Med **Sluttid**-funksjonen, kan oppstart av programmet forsinkes opptil 24 timer. Etter å ha trykket **Avslutningsknappen**, vises programmets avslutningstid på skjermen. Dersom **Sluttidspunktet** stilles inn, Viser **Sluttiden** i opplyst format.

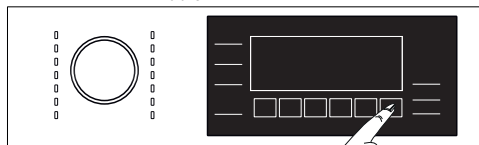

For å aktivere sluttidfunksjonen og slik at programmet blir ferdig til angitt tid, må du trykke på **Start/Pause** knappen etter at du har stilt inn tiden.

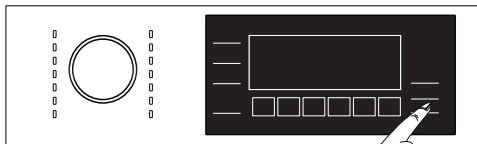

Hvis du vil avbryte Sluttid-funksjonen, slår du av og på produktet ved å trykke på **På/Av**-knappen

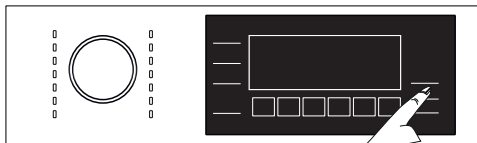

Når du har aktivert sluttidfunksjonen, må du ikke tilsette flytende vaskemiddel i pulvervaskemiddelkammer 2. Det er fare for at klærne får flekker.

- 1 Åpne døren, Legg inn klesvasken og ha i vaskemiddel, etc.
- 2 Velg vaskeprogram, temperatur, sentrifugeringshastighet og tilleggfunksjoner etter behov.
- 3 Still inn ønsket sluttid ved å trykke på **End Time Innstillings** knappen. **End Time Innstillings**- indikatoren lyses opp.
- 4 Trykk **Start/Pause**-knappen. Tidsnedtelling starter.



Ekstra klesvask kan tilsettes maskinen under nedtelling av sluttid. Mot slutten av nedtellingen, vil sluttidindikatoren slukke, vaskesyklusen starte og tidspunktet for det valgte programmet vises på skjermen.

#### 4.3.10 Starte programmet

- 1 Trykk på Start/Pause-knappen for å starte programmet.

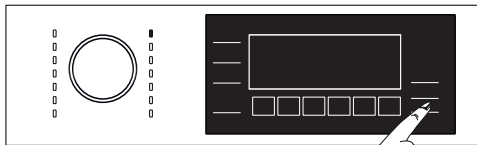

- 3 Lastedøren er låst. Når døren er låst står det vises symbolet for låse dør på skjermen.
- 4 Oppfølgingsindikatoren vil lyse på skjermen for å vise gjeldende programtrinn.



Dersom ingen programmer startes og ingen knapper trykkes innen 10 minutter etter at du har valgt program, slår maskinen seg automatisk av. Displayet og alle indikatorer slukkes.  
Dersom du trykker på Av/På-knappen, vises standard valgt programinformasjon.

#### 4.3.11 Dørlås på lastedøren

Maskindøren er utstyrt med et låsesystem som forhindrer åpning av døren når vannivået er høyt. Når døren er låst, vil et «Låst dør»-symbol vises på skjermen.



Dersom fjernkontrollfunksjonen er valgt, låses døren. For å åpne døren må du deaktivere funksjonen for fjernbetjent start, enten ved å trykke på knappen Fjernbetjent start eller ved å endre programposisjonen.

## Åpne lastedøren ved strømbrudd:



Ved et strømbrudd kan du åpne ileggsdøren manuelt ved å bruke nødhåndtaket plassert under pumpefilteret.



Pass på at det ikke er vann i maskinen før du åpner ileggsdøren, for å unngå oversvømmelse.

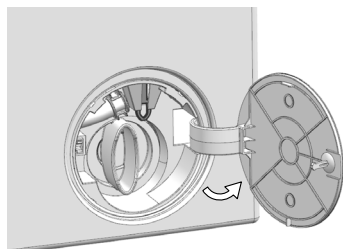

- Slå av og kople fra apparatet.
- Åpne dekselet på pumpefilteret.

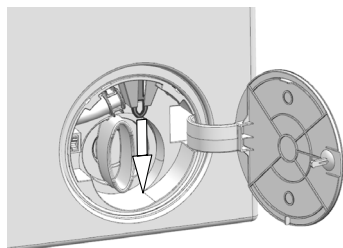

- Trekk i nødhåndtaket på lastedøren med et hjelpemiddel og slipp det. Deretter kan du åpne døren.
- Gjenta foregående trinn dersom lastedøren ikke åpnes.

### 4.3.12 Endring av valg etter at programmet har startet

Legge i klesvask etter at programmet har startet 

Når du trykker på **Start/Pause** knappen, symbolet for å legge til tøy på displayet lyser, dørlåsen deaktiveres dersom maskinen er tilgjengelig for tøy. Dørlåsesikonet på displayet slukkes når dørlåsen deaktiveres. Når du har lagt i tøy, lukker du døren og trykker på Start/Pause knappen en gang til for å gjenoppta vaskesyklusen.

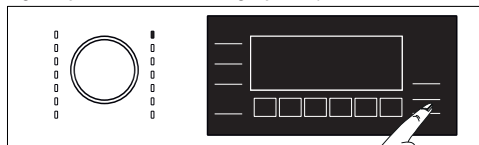

Dersom vannivået i maskinen er for høyt eller for lavt når du trykker på **Start/Pause**-knappen, kan ikke dørlåsen deaktiveres og dørlåsesikonet på displayet forblir på.



Dersom temperaturen på vannet i maskinen er over 50 °C, kan du av sikkerhetsårsaker ikke deaktivere dørlåsen, selv om vannivået er passe.

**Sette maskinen i pausemodus:**

Du kan sette maskinen i pausemodus dersom **Start/Pause**-knappen trykkes når et program er i gang. Pausesymbolet blinker da på skjermen.

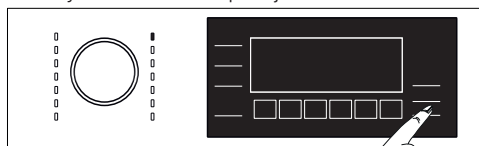

### Endre programvalgene etter at programmet har startet:

Program kan ikke endres når et program kjører. Du må stoppe driftsprogrammet midlertidig dersom barnesikringen ikke er aktiv og velge et nytt program. Dette avbryter det aktive programmet.



Det valgte programmet starter på nytt.

### Endre tilleggsfunksjon, hastighet og temperatur

Avhengig av hvilket trinn programmet har nådd, kan du avbryte eller aktivere tilleggsfunksjoner. Se «Velge tilleggsfunksjoner».

Du kan også endre hastigheten og temperaturinnstillingen. Se delene «Valg av sentrifugeringshastighet» og «Temperaturvalg».



Det gis lydvarsel dersom endring ikke tillates.

Lastedøren kan ikke åpnes dersom vanntemperaturen i maskinen er høy, eller dersom vannivået er over merkingen i døråpningen.

### 4.3.13 Avbryt programmet

Når maskinen slås på og av, blir programmet avbrutt. Trykk på og hold **Av/På**-knappen inne i tre sekunder.

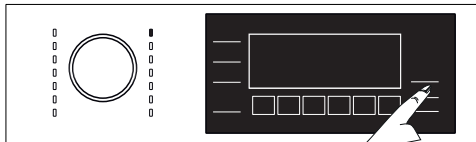

Dersom du trykker på Av/På-knappen når barnesikring er aktivert, avbrytes ikke programmet. Først må du deaktivere barnesikringen.

Dersom du ønsker å åpne ileggsdøren etter at du har avbrutt programmet, uten at det er ikke mulig å åpne ileggsdøren fordi vannivået i maskinen går over døråpningen, angi programvalgsknappen til Pumpe+Sentrifugering-programmet og tøm maskinen for vann.

### 4.3.14 Programslutt

Sluttsymbolet vises på skjermen når programmet er fullført.

Maskinen slår seg automatisk av dersom ingen av knappene trykkes inn innen ti minutter. Displayet og alle indikatorene slukkes.

Fullførte programtrinn vises på displayet dersom du trykker på Av/På-knappen.

### 4.3.15 Bruk av fjernkontrollfunksjonen

Du kan sjekke vaskemaskinen din fra smarte enheter og få informasjon om statusen til maskinen din takket være fjernkontrollfunksjonen. Du kan utføre mange operasjoner på maskinen din fra smartenheten din ved hjelp av fjernkontrollprogrammet. Videre kan du bare bruke visse egenskaper med fjernkontrollfunksjonen. Du må laste ned Fjernbetjening-appen fra det relaterte appsmarkedet til smartenheten din for å kunne bruke den trådløse tilkoplingsfunksjonen på maskinen din.

For å bruke appen må du kontrollere at smartenheten er koplet til internett.

dersom du bruker appen for første gang, må du fullføre brukerkontoregistreringen ved å følge instruksjonene i appen. Du kan bruke alle HomeWhiz-produkter i hjemmet ditt via denne kontoen etter at registreringen er fullført. Bluetooth på smartenheten din skal være på, og enheten skal være koplet til internett under oppsettet. Smartenheten skal være i nærheten av vaskemaskinen. Etter oppsettet kan Bluetooth slås av eller smartenheten trenger ikke å være i nærheten av vaskemaskinen. Du kan bruke produktet forutsatt at smartenheten er koplet til internett.

Du kan se produktene som er paret med kontoen din ved å trykke på «Legg til/fjern produkt»-knappen på «Produkter»-siden i appen. Du kan utføre brukerparingsoperasjonen for disse produktene på denne siden. Etter at appen er konfigurert, med fjernkontrollfunksjonen, kan vaskemaskinen gi deg umiddelbare statusvarsler via smartenheten din.



Gå til [www.homewhiz.com](http://www.homewhiz.com) for å se hvilke Android- og iOS-versjoner som støttes av HomeWhiz-appen.

## Vaskemaskinen din sender deg i følgende tilfeller et varsel via HomeWhiz-appen:

- Ved slutten av programmet,
- Når illeggsdøren på vaskemaskinen åpnes,
- I tilfelle vannavbruddsvarsel,
- I tilfelle sikkerhetsavbrudd,



For å bruke fjernkontrollfunksjonen må appen være installert på smartenheten og vaskemaskinen må være tilkoppelt hjemmenettverket. Dersom vaskemaskinen ikke er tilkoppelt nettverket, fungerer den som et apparat som ikke har HomeWhiz-funksjon.

Produktet fungerer som tilkoppelt det trådløse hjemmenettverket. Kontrollene på appen skal gis over dette nettverket, så den trådløse signalstyrken der maskinen er plassert, bør være tilstrekkelig.

Opererer på HomeWhiz 2,4 GHz frekvensbånd.



Alle sikkerhetstiltak som er beskrevet i avsnittet «**GENERELLE SIKKERHETSINSTRUKSJONER**» i brukerhåndboken, er også gyldige for fjernbetjening med Fjernbetjening-funksjonen.

Internettoppkobling er nødvendig for å bruke fjernkontrollen. Ellers fungerer ikke appen på smartenheten. Kontakt internettleverandøren din dersom du har problemer med internettforbindelsen.

### 4.3.15.1 Oppsett av fjernkontroll

Det bør settes en forbindelse mellom produktet og appen for at appen skal fungere.



Internettoppkobling er nødvendig for å bruke fjernkontrollen. Ellers fungerer ikke appen på smartenheten. Kontakt internettleverandøren din dersom du har problemer med internettforbindelsen.

- Dersom du legger til et produkt for første gang, trykker du på «Legg til / fjern produkt» på appen og trykker på «Trykk her for å kople produktet til nettverket». Følg trinnene i appen for å utføre oppsett.
- For å starte oppsettet må du sørge for at maskinen er avslått. Trykk **Av/På** knappen og **fjernkontroll** knappen samtidig i tre sekunder for å kople vaskemaskinen over til fjernkontrolloppsettmodus.

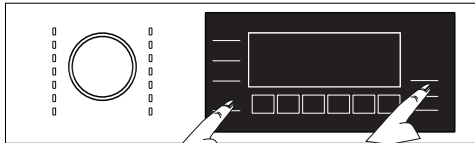

- Det vises en animasjon i oppsettet til fjernkontrollen, og ikonet for trådløs tilkobling blinker til maskinen din kopler seg til internett. Kun Av/På-knappen vil være aktiv i denne modusen. De andre knappene virker.

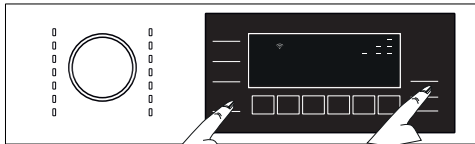

- Trykk på «Legg til/slett produkt»-knappen på skjermen i appen, og klikk på «kople nytt produkt til nettverket» som åpnes på skjermen.
- Følg fjernkontrollinstruksjonene på appskjermen.
- Når oppsettet er fullført, gir du vaskemaskinen et navn. På «Produkter»-siden i appen kan du se produktet du nettopp har lagt til.



Dersom du ikke kan fullføre oppsettet vellykket om 5 minutter, slår du av maskinen automatisk. I så fall må du starte oppsettet på nytt. Dersom problemet vedvarer, må du kontakte godkjent sørvipersonell.

Du kan bruke vaskemaskinen med mer enn én smartenhet. Dette kan du gjøre ved å laste ned fjernkontroll-appen på den andre smartenheten også. Når du starter appen, må du logge på kontoen du opprettet tidligere og tilknytte vaskemaskinen. Ellers kan du lese «Sette opp en vaskemaskin som er tilkoppelt noen andres konto».



Fjernkontrollappen kan kreve at du skriver inn produktnummeret som er oppgitt på produktetiketten. Produktetiketten er festet på innsiden av døren på apparatet. Produktnummeret er trykt på etiketten.





### 4.3.15.2 Sette opp en vaskemaskin som er tilkoplest noen andre sin konto

Dersom vaskemaskinen du vil bruke, har blitt registrert i systemet med en annens konto, må du først opprette en ny konto for registrering og oppsett av fjernkontrollen og åpne HomeWhiz-appen med denne kontoen. Følg trinnene beskrevet i avsnitt 4.3.15.1 etter pålogging og sett opp apparatet.



Produktforespørselen din skal sendes til eieren av produktet via e-post. Du kan begynne å bruke produktet til felles etter at eieren har bekreftet. I tillegg kan eieren av produktet godta eller avise forespørselen sendt av appen. Klikk på fanen Innstillinger på appens hjemmeside. Angi innstillingene for brukermatching, og den sendte forespørselen godtas dersom ønskelig.

### 4.3.15.3 Slette fjernkontrollkontomatikken

Følg trinnene nedenfor for å slette en vaskemaskin som tidligere var matchet med andres konto.

- Skru på maskinen med Av/På-knappen.
- Når maskinen kjører, trykk og hold **Fjernkontroll** og **Sluttid** knappene inne i fem sekunder.

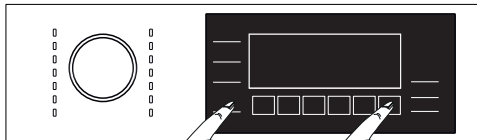

- Du hører et pip for å varsle forespørselen etter nedtellingen “5- 4- 3- 2- 1” på skjermen. Dersom du sletter koplingen, vil det ta noen sekunder.



Etter denne operasjonen kan du ikke bruke fjernkontrollfunksjonen til vaskemaskinen før du har utført et nytt oppsett.

Produktet ditt trenger ikke å være koplet til Internett for å slette en kontotilpasning. Din forespørsel blir mottatt. Denne samsvaringen blir automatisk slettet når produktet koples til internett neste gang.

### 4.3.15.4 Bruk av fjernkontrollfunksjonen og dens bruk

Den trådløse tilkoplingen slås på automatisk etter oppsett av fjernkontrollen. Se “4.3.8.2 Trådløs tilkopling” for å aktivere eller deaktivere den trådløse tilkoplingen.

Dersom du slår av og på vaskemaskinen når den trådløse tilkoplingen er aktiv, koples den trådløse tilkoplingen til igjen. I tilfelle du endrer nettkverkspassordet eller slår av modemmet, slås den trådløse tilkoplingen automatisk av. Derfor må du slå Bluetooth på igjen dersom du vil bruke fjernkontrollfunksjonen.

Du kan kontrollere tilkoplingsstatusen med symbolet for trådløs tilkopling på skjermen. Dersom symbolet lyser konstant, har du Internettforbindelse. Dersom symbolet blinker, prøver produktet å kople til. Dersom symbolet er av, har du ingen forbindelse.



Når Bluetooth-forbindelsen i produktet er på, kan du velge fjernkontrollfunksjonen.

Dersom du ikke kan velge fjernkontrollfunksjonen, må du sjekke statusen for nettkverksforbindelsen. Dersom tilkoplingen ikke kan opprettes, må du gjenta førstegangsinnstillingen på apparatet.

Dersom du vil styre vaskemaskinen eksternt, trykker du på **fjernkontrollfunksjonen** for å aktivere fjernkontrollfunksjonen. Når produktet velges, ser du et skjermbilde som ligner på den som vises under.

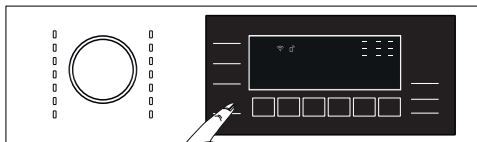

Når fjernkontrollfunksjonen er på, er det bare maskinen som kan slås på og av, og status kan spores. Og alle funksjoner, bortsett fra barnesikring, kan styres via programmet.

Du kan se om fjernkontrollfunksjonen er på eller av, ved å se på funksjonsindikatoren på knappen.

Dersom fjernkontrollfunksjonen er av, kan du styre alle operasjoner på vaskemaskinen, og bare oppfølging av status kan gjøres i appen.

Fjernkontrollfunksjonen er kanskje ikke aktivert dersom den eksterne tilkoplingen er slått av eller produkt døren er på.

Når du aktiverer denne maskinen en gang på vaskemaskinen, vil visse forhold forbli i den eksterne syklusen og vil fungere uansett om maskinen er på eller av, og vil gi deg sjansen til å sjekke maskinen over internett uansett hvor du er.

I enkelte tilfeller deaktiverer den seg selv av sikkerhetsårsaker:

- Når vaskemaskinen har strøbrudd
- Når ileggsdøren på vaskemaskinen åpnes
- Når du trykker på Av/På-knappen på kontrollpanelet

#### **4.3.15.5 Feilsøk**

Dersom du har problemer med betjening eller forbindelse, gjør du følgende. Følg med om problemet fortsetter etter prosedyren du har utført eller ikke. Utfør følgende trinn dersom problemet vedvarer.

- Kontroller om smartapparatet ditt er koplek til det relevante hjemmenettverket.
- Lukk og åpne produktappen på nytt.
- Angi innstillinger på menyen og juster den trådløse tilkoplingen: Av-status til Trådløs tilkopling; og kople til igjen via programmet.
- Dersom forbindelsen ikke kan opprettes ved hjelp av tiltakene over, må du gjenta førstegangsinnstillingen på vaskemaskinen.

Kontakt autorisert service dersom problemet ikke kan rettes.

## 4.4 Vedlikehold og rengjøring



Les avsnittet "Sikkerhetsinstruksjoner" først!

Produktets levetid blir lengre og problemer som oppstår hyppig, reduseres hvis det rengjøres med jevne mellomrom.

### 4.4.1 Rengjøre vaskemiddelskuffen

#### Når skal den rengjøres?

- når du ser inntørket flytende vaskemiddel eller tøymykner når du åpner lokket på doseringsbeholderen
- hvis du ikke er fornøyd med vaskeresultatet (vaskemiddelet eller tøymykneren tas kanskje ikke inn i vaskemediet fordi det er inntørket)
- hvis væsken i kammeret ikke synker over lenger tid selv om du ikke tilsetter vaskemiddel eller tøymykner, og dosering er valgt
- hvis du vil bytte ut vaskemiddelet du har tilsatt i kammeret (for eksempel hvis du ikke er fornøyd med vaskemiddelet og ikke ønsker å bruke det), eller hvis du har gjort en feil når du tilsatte vaskemidlene (for eksempel hvis du har lagt vaskemiddel og/eller tøymykner i feil kammer)
- hvis du skal bruke et annet merke med vaskemiddel eller tøymykner enn det du vanligvis bruker
- hvis du legger til en annen type vaskemiddel (for eksempel hvis du tilsetter vaskemiddel for farget tøy når det er vaskemiddel for hvitt tøy i kammeret)
- hvis du tilsetter vaskemiddel med en annen konsentrasjon (for å ikke kaste bort det gamle vaskemiddelet kan du legge det i kammeret for pulvervaskemiddel i neste vask og velge "pulvervaskemiddel aktiv" på displayet)
- hvis den nye tøymykneren har samme egenskaper, men har annen lukt (husk at hvis du tilsetter den nye tøymykneren med annen lukt uten å vaske bort restene etter den gamle, vil lukten bli annerledes)
- hvis du ikke skal bruke produktet på lang tid (for eksempel hvis du skal reise bort i tre måneder eller mer) (vaskemiddelet kan bli tykkere og til slutt tørke inn, og da kan ikke systemet utføre dosering selv om det viser at kammerne er fulle)

#### Rengjøring:

Før rengjøring skal du slå av produktet ved å trykke på På/av-knappen og trekke ut støpselet.



Det anbefales å bruke hansker for å unngå kontakt med vaskemiddelet som skal tas ut av vaskemiddelskuffen samt andre vaskemidler.

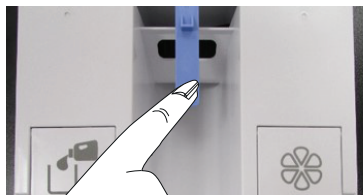

- Trykk på den blå delen midt i vaskemiddelskuffen, og trekk skuffen mot deg for å ta den ut.



- Ta ut doseringssperren, som er plassert bakerst i skuffen.
- Rommet bak vaskemiddelskuffen, som vil være tom, er plassert over en beholder.
- Trykk doseringssperren forsiktig ned i sporet bakerst i vaskemiddelkammeret.
- Vaskemiddelet begynner å renne mot beholderen.
- Gjenta fremgangsmåten for tøymykneren.

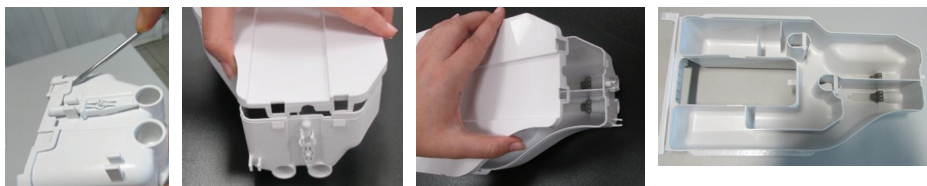

- Bruk et flatt skrujern til å fjerne flikene som holder på plass det øvre dekselet på vaskemiddelskuffen (det er seks fliker totalt; to på høyre side, to på venstre side og to bakerst), og vask skuffen innvendig.
- Sett dekselet tilbake på plass etter rengjøring. Pass på at alle flikene er satt på plass. Hvis flikene ikke sitter ordentlig på plass, kan det lekke væske eller vaskemiddelskuffen kan bli sittende fast eller bli vanskelig å trekke ut og skyve inn. Derfor må du kontrollere at flikene er satt på plass.
- Sett doseringssperren på plass bakerst i skuffen.
- Pass på skuffens spor og skyveanordninger, og sett den tilbake på plass. Skyv den inn for å lukke. Når du har lagt til vaskemiddel og tøymyknere, er den klar til bruk med programmer med doseringsfunksjon.

#### 4.4.2 Rengjøre ileggsdøren og trommelen

For produkter med trommelrengjøringsprogram, vennligst se Betjening av produktet - Programmer.



Gjenta trommelrengjøringen hver annen måned.

Bruk et antikalkmiddel som er egnet for vaskemaskiner.



Etter hver maskinvask må du sørge for at det ikke finnes fremmedlegemer i produktet.

Hvis hullene i belgen, vist under, er blokkert, må du fjerne blokkeringene med en tannpirker.

Fremmedlegemer vil føre til rust i trommelen. Rengjør flekker på trommelens overflate ved å bruke rengjøringsmidler for rustfritt stål. Bruk aldri stålull. Dette vil skade de lakkerte overflatene, krom- og plastoverflatene.

#### 4.4.3 Rengjøre kabinettet og kontrollpanelet.

Tørk av kabinettet med såpevann eller ikke-korroderende milde gelvaskemidler etter behov, og tørk av med en tørr klut.

Bruk kun en myk, fuktig klut til å rengjøre kontrollpanelet.

#### 4.4.4 Rengjøre vanninntaksfiltrene

Det er et filter i enden av hver vanninntaksventil på baksiden av produktet og i enden av hver vanninntaksslange der de kobles til kranen. Disse filterene hindrer at fremmedlegemer og smuss i vannet kommer inn i produktet. Filtrene skal rengjøres hvis de er skitne.

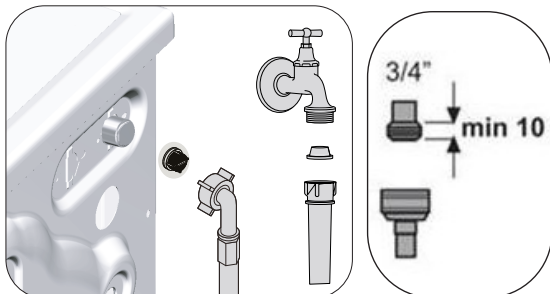

1. Lukk kranene.
2. Fjern mutrene på vanninntaksslengene for å komme til filterene på vanninntaksventilene. Rengjør dem med en egnet børste. Hvis filterene er for skitne, må de fjernes fra plassen sin ved bruk av en pinsett eller tang, og rengjøres på denne måten.
3. Ta ut filterene på den flate enden av vanninntaksslengene sammen med pakningene, og rengjør dem grundig under rennende vann.
4. Skift ut pakningene og filterene nøye, og stram muttrene for hånd.

#### 4.4.5 Tømme ut gjenværende vann og rengjøre pumpefilteret

Filtersystemet i produktet hindrer at gjenstander som knapper, mynter og stoffibre blokkerer pumpeimpelleren når vannet tømmes ut. Således vil vannet tømmes ut uten problemer og pumpens levetid forlenges.

Hvis produktet ikke tømmer ut vannet, er pumpefilteret blokkert. Filteret må rengjøres når det er blokkert, eller hver tredje måned. Vannet må tømmes ut før du rengjør pumpefilteret.

I tillegg skal vannet tømmes helt ut før produktet flyttes (for eksempel hvis du skal flytte).



**ADVARSEL:** Fremmedlegemer som blir liggende igjen i pumpefilteret kan skade produktet eller føre til problemer med støy.

**ADVARSEL:** I områder der vannet kan fryse, må kranen stenges, slangene må fjernes og vannet i produktet må tømmes når det ikke er i bruk.

**ADVARSEL:** Etter hver bruk skal du skru igjen kranen hovedvannslangen er koblet til.

#### Rengjøre filteret og tømme ut vannet:

- 1 Koble produktet fra strømforsyningen.



**ADVARSEL:** Temperaturen på vannet i produktet kan komme opp i 90 °C. For å unngå fare for skålding må filteret rengjøres etter at vannet i produktet er avkjølt.

- 2 Åpne filterdekselet.

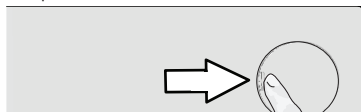

- 3 Følg prosedyrene under for å tømme ut vannet.

#### Hvis produktet har en nødtømmeslange, må du gjøre følgende for å tømme ut vannet:

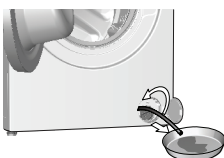
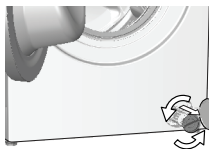

- a Trekk nødtømmeslangen ut av festet.
- b Sett en stor beholder ved enden av slangen. Tøm vannet ut i beholderen ved å trekke ut pluggen i enden av slangen. Når beholderen er full, stenger du inntaket på slangen ved å sette tilbake pluggen. Når produktet er tømt, gjentar du prosedyren over for å tømme vannet til produktet er helt tomt.
- c Når du er ferdig å tømme ut vannet, stenger du enden på pluggen og fester slangen på plass.
- d Drei på pumpefilteret, og ta det ut.

- 4 Rengjør alle rester og eventuelle fibre inne i filteret, rundt pompepropellområdet.
5. Sett filteret på plass.
6. Hvis filteret består av to deler, lukk filterlokket ved å trykke ned tappen. Hvis det er ett stykke, sett klaffene i den nedre delen på plass først, og trykk deretter på den øverste delen for å lukke.

## 5 Feilsøking



Les avsnittet "Sikkerhetsinstruksjoner" først!

Problem	Årsak	Løsning
Programmer starter ikke når ileggsdøren lukkes.	Start/pause/avbryt-tasten er ikke trykket på.	* Trykk på Start/pause/avbryt-knappen.
	Det kan være vanskelig å lukke ileggsdøren hvis du har lagt for mye tøy i maskinen.	* Reduser tøymengden, og kontroller at ileggsdøren lukkes ordentlig.
Programmet kan ikke startes eller velges.	Produktet har gått i selvbeskyttende modus på grunn av et forsyningsproblem (nettspenning, vanntrykk osv.).	* Trykk på Start/pause/avbryt-knappen i 3 sekunder for å stille produktet tilbake til fabrikkinnstillinger. (Se «Avbryte programmet»)
Vann i produktet.	Det kan ha blitt igjen litt vann i produktet på grunn av kvalitetskontrollprosesser i produksjonen.	* Dette er ikke en feil, vann er ikke skadelig for produktet.
Produktet tar ikke inn vann.	Kranen er stengt.	* Åpne kranen.
	Vanninntaksslengen er bøyd.	* Rett ut slangen.
	Vanninntaksfilteret er tilstoppet.	* Rengjør filtret.
	Ileggsdøren er ikke lukket.	* Lukk døren.
Produktet tømmes ikke for vann.	Vannavløpsslengen er tett eller vridd.	* Rødgjør eller rett ut slangen.
	Pumpefilteret er tilstoppet.	* Rengjør pumpefilteret.
Produktet vibrerer eller lager støy.	Produktet står ikke i balanse.	* Balanser produktet ved å justere føttene.
	En hard gjenstand har kommet inn i pumpefilteret.	* Rengjør pumpefilteret.
	Transportsikringen er ikke fjernet.	* Fjern transportsikringen.
	For lite tøy i maskinen.	* Legg mer tøy i produktet.
	For mye tøy i maskinen.	* Ta ut litt av tøyet eller fordel lasten for hånd, for å balansere den jevnt i produktet.
	Det kan hende maskinen støtter seg til en stiv gjenstand.	* Sørg for at produktet ikke lener seg mot noe.
Det lekker vann fra bunnen av produktet.	Vannavløpsslengen er tett eller vridd.	* Rengjør eller rett ut slangen.
	Pumpefilteret er tilstoppet.	* Rengjør pumpefilteret.
Produktet stoppet rett etter at programmet startet.	Maskinen har stoppet midlertidig på grunn av lav spenning.	* Produktet vil gjenoppta driften når spenningen er tilbake på normalt nivå.
Produktet tømmer ut vannet like etter at den har tatt det inn.	Vannavløpsslengen er ikke i riktig høyde.	* Koble til vannavløpsslengen som beskrevet i brukerveiledningen.
Ikke noe vann kan ses i produktet under vasking.	Vann i den synlige delen av produktet.	* Dette er ingen feil.
Ileggsdøren kan ikke åpnes.	Låsen på ileggsdøren aktiveres på grunn av mengden vann i maskinen.	* Tøm vannet ved å kjøre pumpe- eller sentrifugeprogrammet.
	Produktet varmer opp vannet eller utfører sentrifugering.	* Vent til programmet er ferdig.
	Ileggsdøren kan sitte fast på grunn av trykket den utsettes for.	* Ta tak i håndtaket og skyv og trekk i døren for å løse og åpne den.
	Hvis det ikke er noen strøm, kan du ikke åpne ileggsdøren på produktet.	* Du kan åpne ileggsdøren ved å åpne dekslet til pumpefilteret og trekke ned nødhåndtaket på baksiden av dekslet. Se "Dørlås"

<b>Problem</b>	<b>Årsak</b>	<b>Løsning</b>
<b>Vaskingen tar lenger tid enn spesifisert i brukerveiledningen. (*)</b>	Vantrykket er lavt.	* Produktet venter til det tar inn en tilstrekkelig vannmengde, for å forhindre dårlig vaskekvallitet på grunn av den reduserte vannmengden. Derfor blir vasketiden lenger.
	For lav spenning.	* Vasketiden forlenges for å unngå dårlige vaskeresultater når forsyningsspenningen er lav.
	Temperaturen på vannet som tas inn er for lav.	* Tiden som kreves for å varme opp vannet blir lengere under kalde årstider. Vasketiden kan forlenges for å unngå dårlige vaskeresultater.
	Antall skyllinger og/eller mengden skyllevann har økt.	* Produktet øker mengden skyllevann når det er behov for god skylling og legger til et ekstra skylletrinn etter behov.
	Det har dannet seg mye skum, og det automatiske systemet for absorbering av skum har blitt aktivert på grunn av bruk av for mye vaskemiddel.	* Bruk anbefalte mengder vaskemiddel.
<b>Programtiden teller ikke ned. (På modeller med display) (*)</b>	Timeren kan stoppe under vanninntak.	* Timerindikatoren vil ikke telle ned før produktet har tatt inn en tilstrekkelig vannmengde. Produktet vil vente til det er en tilstrekkelig mengde vann for å unngå dårlig vaskeresultat pga. manglende vann. Timerindikatoren vil gjenoppta nedtellingen etter dette.
	Timeren kan stoppe under oppvarmingstrinnet.	* Timerindikatoren vil ikke telle ned før produktet når den valgte temperaturen.
	Timeren kan stoppe under sentrifugeringstrinnet.	* Det automatiske deteksjonssystemet for ubalansert tøy kan være aktivert pga. feil fordeling av tøyet.
<b>Programtiden teller ikke ned. (*)</b>	Tøyet i maskinen er ujevnt fordelt.	* Det automatiske deteksjonssystemet for ubalansert tøy kan være aktivert pga. feil fordeling av tøyet.
<b>Produktet bytter ikke til sentrifugetrinnet. (*)</b>	Tøyet i maskinen er ujevnt fordelt.	* Det automatiske deteksjonssystemet for ubalansert tøy kan være aktivert pga. feil fordeling av tøyet.
	Produktet vil ikke sentrifugere hvis vannet ikke er tømt helt ut.	* Kontroller filteret og vannuttakslangen.
	Det har dannet seg mye skum, og det automatiske systemet for absorbering av skum har blitt aktivert på grunn av bruk av for mye vaskemiddel.	* Bruk anbefalte mengder vaskemiddel.
<b>Vaskeytelsen er dårlig: Vasken blir grå. (**)</b>	Utilstrekkelig mengde vaskemiddel er brukt over lang tid.	* Bruk anbefalt mengde vaskemiddel som passer til vannets hardhet og vasken.
	Vaskingen er utført ved lave temperaturer i lang tid.	* Velg egnet temperatur for vasken som skal vaskes.
	Utilstrekkelig mengde vaskemiddel brukes med hardt vann.	* Hvis det brukes en utilstrekkelig mengde vaskemiddel med hardt vann, blir skitten sittende igjen på klærne slik at de blir grå over tid. Det er vanskelig å fjerne denne gråheten når den oppstår. Bruk anbefalt mengde vaskemiddel som passer til vannets hardhet og vasken.
	For mye vaskemiddel brukes.	* Bruk anbefalt mengde vaskemiddel som passer til vannets hardhet og vasken.
<b>Vaskeytelsen er dårlig: Flekker forsvinner ikke, eller vasken blir ikke hvitere. (**)</b>	Utilstrekkelig mengde vaskemiddel brukes.	* Bruk anbefalt mengde vaskemiddel som passer til vannets hardhet og vasken.
	For mye tøy i maskinen.	* Ikke overbelast produktet. Bruk de anbefalte mengdene i "4.3.3 Program- og forbrukstabell".
	Feil program og temperatur er valgt.	* Velg egnet program og temperatur for vasken som skal vaskes.
	Feil type vaskemiddel brukes.	* Bruk originalt vaskemiddel som passer til produktet.
	For mye vaskemiddel brukes.	* Tilsatt vaskemiddel i riktig kammer. Ikke bland blekemiddel og vaskemiddel med hverandre.
<b>Vaskeytelsen er dårlig: Oljeflekker vises på klesvasken. (**)</b>	Regelmessig trommelrengjøring er ikke utført.	* Rengjør trommelen regelmessig. For denne fremgangsmåten, se «4.4.2 Rengjøre ileggsdøren og trommelen».

<b>Problem</b>	<b>Årsak</b>	<b>Løsning</b>
Vaskeytelsen er dårlig: Klærne lukter vondt. (**)	Lukter og bakterielag dannes på trommelen som en følge av kontinuerlig vask ved lavere temperaturer og/eller med korte programmer.	* La vaskemiddelskuffen og ileggsdøren stå på gløtt etter hver vask. Dermed kan det ikke dannes et fuktig miljø som gjør at bakterier trives på innsiden av maskinen.
Fargen på klærne falmer. (**)	For mye tøy ble lagt inn.	* Ikke overbelast produktet.
	Vaskemiddelet kan ha blitt fuktig.	* Oppbevar vaskemidler lukket i et fuktfritt miljø, og ikke utsett dem for høye temperaturer.
	En høyere temperatur er valgt.	* Velg riktig program og temperatur etter type og skittenhetsnivå på vasken.
Maskinen skyller ikke godt nok.	Mengden, merket og oppbevaringsforholdene for vaskemiddelet som brukes er ikke riktig.	* Bruk et vaskemiddel som passer til vaskemaskinen og tøyet. Oppbevar vaskemidler lukket i et fuktfritt miljø, og ikke utsett dem for høye temperaturer.
	Vaskemiddelet ble tilsatt i feil rom.	* Tilsatt vaskemiddel og tøy mykner i riktig kammer.
	Pumpefilteret er tilstoppet.	* Kontroller filteret.
	Vannuttaksslangen er bøyd.	* Kontroller vannuttaksslangen.
Vasken blir stiv etter vask. (**)	Utilstrekkelig mengde vaskemiddel brukes.	* Hvis vannets hardhet er høy, kan bruk av utilstrekkelig mengde vaskemiddel gjøre at vasken blir stiv over tid. Bruk egnet mengde vaskemiddel i henhold til vannets hardhet.
	Vaskemiddelet ble tilsatt i feil rom.	* Tilsatt vaskemiddel og tøy mykner i riktig kammer.
	Vaskemiddelet ble blandet med tøy mykneren.	* Ikke bland tøy mykneren med vaskemiddelet. Vask og rengjør skuffen med varmt vann.
Klærne lukter ikke som tøy mykneren. (**)	Vaskemiddelet ble tilsatt i feil rom.	* Tilsatt vaskemiddel og tøy mykner i riktig kammer.
	Vaskemiddelet ble blandet med tøy mykneren.	* Ikke bland tøy mykneren med vaskemiddelet. Vask og rengjør skuffen med varmt vann.
	Doseringsnivået for tøy mykner er for lavt.	* Øk doseringsnivået for tøy mykner med ett nivå. Se "Innstilling av automatisk dosering"
Opphoping av rester i vaskemiddelskuffen. (**)	Det ble tilsatt vaskemiddel i en våt skuff.	* Tørk vaskemiddelskuffen før du tilfører vaskemiddel.
	Vaskemiddelet har blitt fuktig.	* Oppbevar vaskemidler lukket i et fuktfritt miljø, og ikke utsett dem for høye temperaturer.
	Vanntrykket er lavt.	* Kontroller vanntrykket.
	Vaskemiddelet i hovedvaskkammeret kan ha blitt vått mens vannet til forvasken ble tatt inn. Hullene på vaskemiddelkammeret er blokkerte.	* Kontroller hullene og rengjør dem hvis de er tilstoppet.
	Det er et problem med vaskemiddelskuffens ventiler.	* Ring den autoriserte serviceagenten.
	Vaskemiddelet ble blandet med tøy mykneren.	* Ikke bland tøy mykneren med vaskemiddelet. Vask og rengjør skuffen med varmt vann.
	Regelmessig trommelrengjøring er ikke utført.	* Rengjør trommelen regelmessig. For denne fremgangsmåten, se «4.4.2 Rengjøre ileggsdøren og trommelen».
For mye skum dannes i produktet. (**)	Feil vaskemiddel brukes i vaskemaskinen.	* Bruk vaskemidler som passer til vaskemaskinen.
	For mye vaskemiddel brukes.	* Bare bruk tilstrekkelig mengde vaskemiddel.
	Vaskemiddelet er oppbevart under feil forhold.	* Oppbevar vaskemiddel på et lukket og tørt sted. Ikke oppbevar det på svært varme steder.
	Noen nettingplagg, som tyll, kan skumme mye på grunn av teksturen.	* Bruk mindre vaskemiddel for denne typen plagg.
	Vaskemiddelet ble tilsatt i feil rom.	* Tilsatt vaskemiddel i riktig kammer.



Problem	Årsak	Løsning
Skum strømmer over i vaskemiddelskuffen.	For mye vaskemiddel er brukt.	* Bland én spiseskje tøymykner og ½ liter vann, og hell blandingen i hovedvaskammeret i vaskemiddelskuffen.
		* Tilsett vaskemiddel i produktet som egner seg for de programmene og de maksimale lastene som er indikert i «4.3.3. Program- og forbrukstabel». Når du bruker ekstra kjemikalier (flekkfjernere, blekemidler osv.), må du redusere mengden vaskemiddel.
Vasken forblir våt på slutten av programmet. (*)	Det har dannet seg mye skum, og det automatiske systemet for absorbering av skum har blitt aktivert på grunn av bruk av for mye vaskemiddel.	* Bruk anbefalte mengder vaskemiddel.

(\*) Produktet går ikke til sentrifugeringstrinnet når vasken ikke er jevnt fordelt i trommelen, for å unngå skade på produktet og omgivelsene. Vasken må fordeles jevnt og sentrifugeres på nytt.

(\*\*) Regelmessig trommelrengjøring er ikke utført. Rengjør trommelen regelmessig. Se 4.4.2



**ADVARSEL:** Hvis du ikke kan løse problemet selv om du følger instruksjonene i denne delen, kontakt forhandleren eller den autoriserte serviceteknikeren. Aldri forsøk på å reparere et defekt produkt selv.



**ADVARSEL:** Se delen «HomeWhiz» for relevant feilsøkinginformasjon.

## FRASKRIVELSE/ADVARSEL (NO)

Noen (enkle) feil kan håndteres tilstrekkelig av sluttbrukeren uten at det oppstår noe sikkerhetsproblem eller usikker bruk, forutsatt at de utføres innenfor grensene og i samsvar med følgende instruksjoner (se avsnittet "Selvreparasjon").

Derfor, med mindre annet er tillatt i avsnittet "Selvreparasjon" nedenfor, skal reparasjoner rettes til registrerte profesjonelle reparatører for å forhindre sikkerhetsproblemer. En registrert profesjonell reparatør er en profesjonell reparatør som har fått tilgang til instruksjonene og reservedelslisten til dette produktet av produsenten i henhold til metodene beskrevet i lovgivning i henhold til direktiv 2009/125/EF. **Imidlertid er det kun serviceagenten (dvs. autoriserte profesjonelle reparatører) som du kan nå gjennom telefonnummeret som er oppgitt i brukerhåndboken/garantikortet eller gjennom din autoriserte forhandler, som kan gi service under garantibetingelsene. Vær derfor oppmerksom på at reparasjoner av profesjonelle reparatører (som ikke er autorisert av Grundig) annullerer garantien.**

### Selvreparasjon

Selvreparasjon kan gjøres av sluttbrukeren med hensyn til følgende reservedeler: dør, dørhengsel og tetninger, andre tetninger, dørlåsenhet og periferutstyr av plast slik som vaskemiddeldispensere (en oppdatert liste er også tilgjengelig i support.grundig.com fra og med 1. mars 2021).

For å sikre produktsikkerhet og for å forhindre risiko for alvorlig personskade, skal den nevnte selvreparasjonen gjøres i henhold til instruksjonene i brukerhåndboken for selvreparasjon eller instruksjonene som er tilgjengelige på support.grundig.com. For din egen sikkerhet, trekk ut produktet før du prøver å reparere det selv.

Reparasjons- og reparasjonsforsøk av sluttbrukere for deler som ikke er oppført i en slik liste og/eller som ikke følger instruksjonene i brukerhåndbøkene for selvreparasjon eller som er tilgjengelige på support.grundig.com, kan føre til sikkerhetsproblemer som ikke kan tilskrives Grundig, og vil annullere garantien på produktet.

Derfor anbefales det sterkt at sluttbrukere avstår fra å forsøke å utføre reparasjoner som faller utenfor nevnte liste over reservedeler, og i slike tilfeller kontakter autoriserte profesjonelle reparatører eller registrerte profesjonelle reparatører. Slike forsøk fra sluttbrukere kan tvert imot forårsake sikkerhetsproblemer og skade produktet og deretter føre til brann, flom, elektrisk stød og alvorlig personskade.

Bla. annet følgende reparasjoner rettes til autoriserte profesjonelle reparatører eller registrerte profesjonelle reparatører: motor, pumpeenhet, hovedkort, motorkort, displaykort, ovner osv.

Produsenten/selgeren kan ikke holdes ansvarlig i noe tilfelle der sluttbrukere ikke overholder ovenstående.

Tilgjengeligheten av reservedeler til vaskemaskinen eller vaskemaskinen/tørketrommelen du kjøpte er 10 år.

I løpet av denne perioden vil originale reservedeler være tilgjengelige for å bruke vaskemaskinen eller vaskemaskinen/tørketrommelen.



