

GRUNDIG

Garment Steamer

User Manual



ST 7950

DE - EN - HR - DA - NO - SV - FI



01M-GMS3070-1722-08

DEUTSCH	07-20
----------------	--------------

ENGLISH	21-31
----------------	--------------

HRVATSKI	32-42
-----------------	--------------

DANSK	43-53
--------------	--------------

NORSK	54-63
--------------	--------------

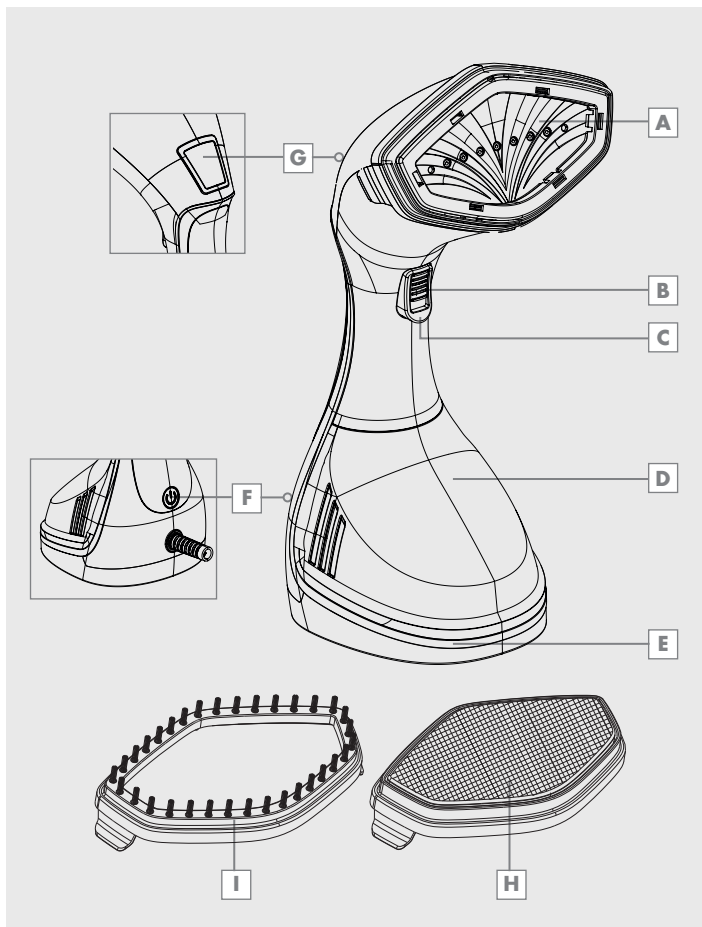

SVENSKA	64-73
----------------	--------------

SUOMI	74-85
--------------	--------------

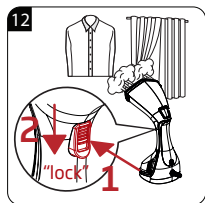
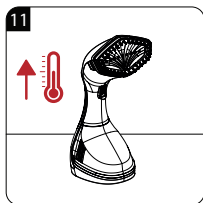
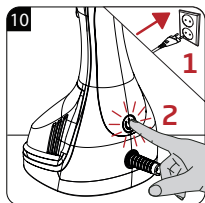
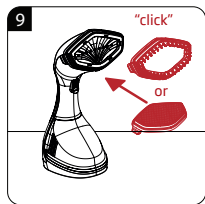
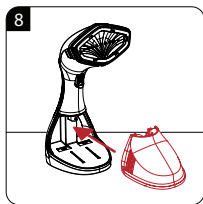
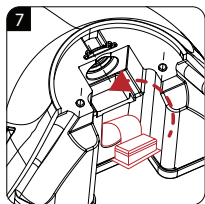
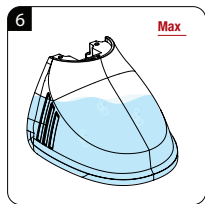
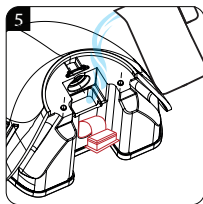
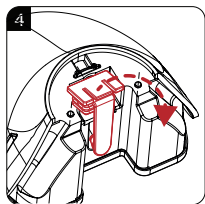
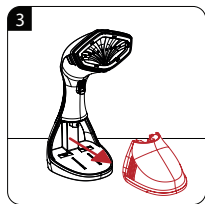
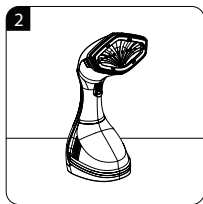
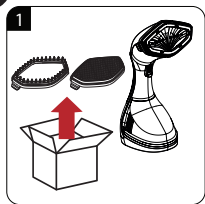

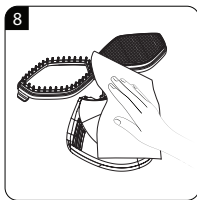
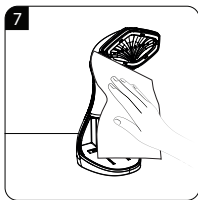
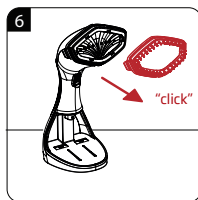
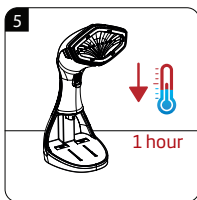
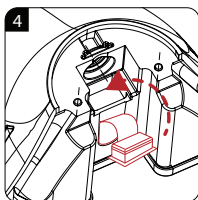
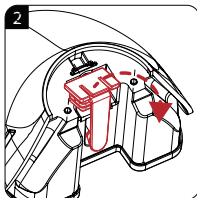
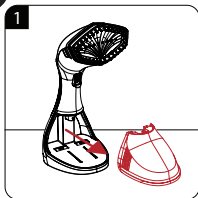
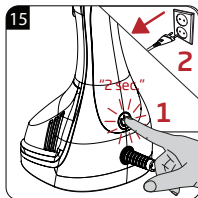
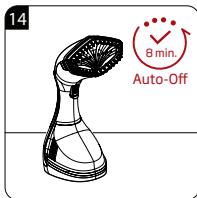
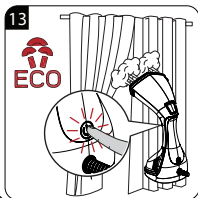



		
DE	BETRIEB	REINIGUNG UND PFLEGE
EN	OPERATION	CLEANING AND CARE
HR	RAD	ČIŠĆENJE I ODRŽAVANJE
DA	BRUG	RENGØRING OG PLEJE
NO	DRIFT	RENGJØRING OG PLEIE
SV	ANVÄNDNING	RENGÖRING OCH SKÖTSEL
FI	KÄYTTÖ	PUHDISTUS JA HOITO

SICHERHEIT

Dieser Abschnitt enthält Sicherheitsanweisungen, die beim Schutz vor Personen- und Sachschäden helfen.

Bei Nichtbeachtung dieser Anweisungen erlischt die gewährte Garantie.

- Dieses Gerät erfüllt die internationalen Sicherheitsstandards.
- Dieses Gerät kann von Kindern ab 8 Jahren sowie von Personen mit eingeschränkten körperlichen, sensorischen oder geistigen Fähigkeiten oder einem Mangel an Wissen und Erfahrung verwendet werden, sofern sie beaufsichtigt werden und in der sicheren Benutzung und den damit verbundenen Gefahren unterwiesen wurden. Kinder dürfen nicht mit dem Gerät spielen. Reinigungs- und Wartungsarbeiten dürfen nicht von Kindern ausgeführt werden, sofern diese nicht durch einen Erwachsenen beaufsichtigt werden.
- Ziehen Sie den Netzstecker und warten Sie, bis sich das Gerät abgekühlt hat, bevor Sie die Bürste entfernen oder erneut installieren.

SICHERHEIT

- Gerät während der Benutzung oder bei Anschluss an die Stromversorgung nicht auf das Kopfteil stellen. Platzieren Sie das Gerät auf einem stabilen und flachen Untergrund.
- Seien Sie vorsichtig wegen der heißen Dampf-abgabe während des Betriebs des Geräts.
- Das Gerät kann durch die Dampf-abgabe heiß werden, was bei Berührung zu Verbrennungen führen kann.
- Falls das Gerät heruntergefallen ist, leckt oder andere Fehler aufweist, wenden Sie sich bitte an einen autorisierten Serviceanbieter. Verwenden Sie das Gerät erst wieder, nachdem es repariert wurde.
- Das Gerät ist nicht zur Benutzung im Freien geeignet.
- Halten Sie Gerät und Netzkabel bei der Benutzung oder während des Abkühlens von Kindern unter 8 Jahren fern.
- Nur Originalteile und vom Hersteller empfohlene Teile verwenden.
- Nicht versuchen, das Gerät zu demontieren.

SICHERHEIT

- Die Stromversorgung muss mit den Angaben am Typenschild des Gerätes übereinstimmen.
- Die Stromversorgung des Gerätes muss mit einer Sicherung von mindestens 30 mA abgesichert werden.
- Verwenden Sie das Gerät mit einer geerdeten Steckdose.
- Das Gerät nicht mit einem Verlängerungskabel verwenden.
- Beim Trennen des Gerätes nicht am Netzkabel selbst ziehen.
- Ziehen Sie vor der Reinigung oder dem Auffüllen mit Wasser den Netzstecker.
- Netzkabel nicht um das Gerät wickeln.
- Gerät oder Netzstecker nicht mit feuchten oder gar nassen Händen berühren, wenn das Gerät an die Stromversorgung angeschlossen ist.
- Gerät nicht an oder in der Nähe von Stellen benutzen, an denen sich leicht brennbare oder gar explosive Materialien befinden.

SICHERHEIT

- Falls Sie die Verpackungsmaterialien aufheben möchten, bewahren Sie sie außerhalb der Reichweite von Kindern auf.
- Lassen Sie das Gerät nicht unbeaufsichtigt, während das Gerät angeschlossen ist.
- Führen Sie die Wasserbefüllung gemäß den Anweisungen durch.
- Verwenden Sie das Gerät nicht, wenn das Netzkabel oder das Gerät selbst beschädigt ist. Wenden Sie sich dann an einen autorisierten Serviceanbieter.
- Ziehen Sie den Netzstecker während des Befüllens / Entleerens von Wasser oder bei Nichtgebrauch.
- Halten Sie den Dampf nicht an Teile, die elektrische Komponenten enthalten, wie z. B. innerhalb der Öfen.
- Den Wasserbehälter während des Gebrauchs nicht entfernen.

AUF EINEN BLICK

Sehr geehrte Kundin, sehr geehrter Kunde, herzlichen Glückwunsch zum Kauf der neuen GRUNDIG Dampfbürste ST 7950.

Bitte lesen Sie die folgenden Anweisungen aufmerksam, um sicherzustellen, dass Sie Ihr Qualitätsprodukt von GRUNDIG viele Jahre benutzen können.

Verantwortungsbewusstes Handeln!



GRUNDIG setzt intern wie auch bei unseren Lieferanten auf vertraglich zugesicherte soziale Arbeitsbedingungen mit fairem Lohn, auf

effizienten Rohstoffeinsatz bei stetiger Abfallreduzierung von mehreren Tonnen Plastik pro Jahr – und auf mindestens 5 Jahre Verfügbarkeit sämtlichen Zubehörs.

Für eine lebenswerte Zukunft.

Grundig.





Bedienelemente und Teile

Siehe Abbildung auf Seite 3.

- A** Heizplatte
- B** Dampfsperrtaste
- C** Dampfauslöser
- D** Wassertank
- E** Basis für den Wassertank
- F** Ein-/Austaste
- G** Betriebsanzeige
- H** Aufsatz für empfindliche Textilien und zum Entfernen von Staub

- I** Bürstenaufsatz

Anzeigebildschirm

	Kein Wasser im Tank
	Anzeige für automatische Abschaltung
	Dampf (Normal)
	Dampf (Eco)



**RECYCELTES UND
RECYCELBARES PAPIER**

Dieses Produkt wurde in umweltfreundlichen, modernen Einrichtungen ohne schädliche Auswirkungen auf die Natur hergestellt.

Dieses Gerät erfüllt die WEEE-Richtlinie.

Es enthält kein PCB.

Bestimmungsgemäße Verwendung

Dieses Gerät ist nur für den Einsatz in Privathaushalten vorgesehen, es dient der Entfernung von Falten aus Ihren Kleidungsstücken und verschiedenen anderen Textilien, einschließlich Vorhängen; es eignet sich nicht für den professionellen Einsatz.

Vor dem ersten Einsatz

- Entfernen Sie den Aufkleber oder die Schutzabdeckung vom Dampfkopf.
- Wickeln Sie das Kabel vor dem Gebrauch ab und richten Sie es aus.
- Wenn Sie die Dampfbürste zum ersten Mal in Betrieb nehmen, lassen Sie sie einige Minuten lang dampfen. Dadurch werden alle Unreinheiten und Gerüche entfernt, die eventuell durch den Herstellungsprozess entstanden sind.
- Wenn Sie die Dampfbürste zum ersten Mal in Betrieb nehmen, sollten Sie diese auf einem alten Stück Stoff ausprobieren, bevor Sie Ihr Kleidungsstück dämpfen.

Warnung

- Um eine Überlastung des Stromkreises zu vermeiden, wird empfohlen, dass keine anderen Geräte während des Betriebs an den gleichen Stromkreis wie Ihre Dampfbürste angeschlossen werden.

Hinweis

- Wenn Sie die Dampfbürste auspacken, überprüfen Sie, ob Sie alle in der Stückliste aufgeführten Artikel erhalten haben, bevor Sie die Verpackung entsorgen.

Montage/Bedienung Ihrer Dampfbürste

Hinweise

- Beim Befüllen des Wassertanks den maximalen Füllstand nicht überschreiten.
- Drücken Sie die Ein-/Austaste **F**; das Licht der Betriebsanzeige blinkt und das Gerät beginnt sich zu erwärmen. Sie können die Dampfbürste in Betrieb nehmen, wenn das Licht aufhört zu blinken und das Licht bleibt, was anzeigt, dass die Vorwärmung beendet ist.

- Drücken Sie die Ein-/Austaste **F** erneut. Die Betriebsanzeige leuchtet und zeigt den ECO Modus an.
- Die Dampfbürste verfügt über eine intelligente automatische Abschaltfunktion. Wenn der Benutzer den Betrieb dieses Produkts länger als 8 Minuten einstellt, wird der Steuerkreis des Produkts von der Stromversorgung getrennt, das Produkt geht in den Standby-Modus, um mehr Sicherheit zu gewährleisten und Energie zu sparen. Gleichzeitig blinkt die Anzeige für automatische Abschaltung.
- **Wenn das Wasser im Tank niedriger als der Mindestfüllstand ist, stoppt die Pumpe automatisch innerhalb von 25–35 Sekunden. Es ist normal, wenn die Dampfbürste währenddessen ein lautes Brummen oder Pumpengeräusch erzeugt. Gleichzeitig fordert das Licht der Betriebsanzeige den Benutzer auf, mehr Wasser hinzuzufügen.**

Wie Sie Ihr Kleidungsstück dämpfen

Es kann auf den meisten Stoffen verwendet werden, solange das Kleidungsstück hängt oder wenn die Dampfbürste leicht in aufrechter Position verwendet werden kann und sich in einer Auf- und Abbewegung über den Stoff bewegt.

Hinweise

- Die Dampfbürste ist für den aufrechten Einsatz an hängenden Kleidungsstücken vorgesehen.
- Überprüfen Sie, dass die Kleidertaschen leer sind und die Umschläge wie Manschetten und Säume unten sind.
- Es wird empfohlen, dass Sie nicht über Metallzubehör dämpfen. Seien Sie vorsichtig und dämpfen Sie um das Metallzubehör herum.
- Sie werden Vibrationen spüren und ein subtiles Summen beim Dämpfen hören; dies ist normal. Der Dampf sollte von Ihnen wegfließen.
- Stellen Sie sicher, dass der zu dämpfende Stoff während des Dämpfens gedehnt wird, um beste Ergebnisse zu erzielen.

Warnung

- Die Dampfbürste erzeugt hohe Dampftemperaturen. Berühren Sie nicht den Dampfkopf, stellen Sie sicher, dass die Dampfbürste in aufrechter Position von Ihnen weg zeigt.
- Verwenden Sie den Aufsatz für empfindliche Textilien beim Dämpfen von empfindlichen Stoffen. Verwenden Sie den Bürstenaufsatz beim Dämpfen von anderen Stoffen für ein besseres Ergebnis.

Zum Dämpfen von Vorhängen

- Waschen und trocknen Sie die Vorhänge wie gewünscht, je nach Stoffart.
- Hängen Sie die Vorhänge auf und dämpfen Sie, wenn sie an ihrem Platz hängen.

Zum Dämpfen von Polstern

- Die Dampfbürste kann verwendet werden, um Polstermöbel, Bezüge auf Möbeln, Möbelkissen zu erfrischen. Testen Sie vor dem Dämpfen immer auf einer kleinen, nicht sichtbaren Stelle des Stoffs.

Hinweise

- Für ein besseres Ergebnis bei der Beseitigung hartnäckiger Falten, dämpfen Sie kontinuierlich über den ausgewählten Bereich, bis die Falten entfernt sind.
- Verwenden Sie nur die mitgelieferten Aufsätze oder Zubehörteile.
- **Wenn das Gerät ein lautes Brummen erzeugt und kein Dampf produziert wird, überprüfen Sie den Wasserstand im Wassertank. Dies kann bedeuten, dass die Dampfbürste kein Wasser hat und neu befüllt werden muss.**

Warnhinweise

- Wenn das Kleidungsstück Metallzubehör hat, seien Sie vorsichtig und legen Sie die Dampfbürste nicht direkt über das Metall, da dies das Metall verfärben kann.
- Stecken Sie immer die Dampfbürste aus, bevor Sie die Aufsätze anbringen oder abnehmen.
- Verwenden Sie die Dampfbürste nicht direkt am Körper, an Tieren oder beim Tragen der Kleidung.

INFORMATIONEN

Reinigung und Pflege

Achtung

- Gerät niemals mit Benzin, Lösungsmitteln und scheuernden Reinigungsmitteln oder harten Bürsten reinigen.
- Stellen Sie die Dampfbürste nicht in Wasser oder eine andere Flüssigkeit.
- Lassen Sie die Dampfbürste nicht fallen, werfen Sie sie nicht und versuchen Sie nicht, sie zu verbiegen.
- Versuchen Sie nicht, das Gerät zu demontieren.
- Die Dampfbürste ist nur für den Hausgebrauch bestimmt und darf nur mit normalem Leitungswasser verwendet werden. Geben Sie kein Parfüm, Essig oder andere Chemikalien in den Tank. Das Gerät ist nicht für den Betrieb mit diesen Chemikalien geeignet.
- Entleeren Sie den Wassertank immer nach jedem Gebrauch und spülen Sie ihn mit sauberem Wasser ab.
- Wischen Sie die Außenflächen mit einem feuchten Tuch ab.
- Vermeiden Sie den Betrieb des Geräts an schwülen oder feuchten Orten.

- Stellen Sie das Gerät nicht in der Nähe einer Wärmequelle oder direkter Sonneneinstrahlung auf.
- Stellen Sie immer sicher, dass das Dampfaustrittsloch sauber, frei von Kalkablagerungen und nicht blockiert ist.

Hinweis

- Die Dampfbürste ist für die Verwendung von normalem Leitungswasser vorgesehen.

Ihre Pflichten als Endnutzer



Produkt erfüllt die Vorgaben der EU-WEEE-Direktive (2012/19/ EU). Das Produkt wurde mit einem Klassifizierungssymbol für elektrische und elektronische Altgeräte (WEEE) gekennzeichnet.

Dieses Elektro- bzw. Elektronikgerät ist mit einer durchgestrichenen Abfalltonne auf Rädern gekennzeichnet. Das Gerät darf deshalb nur getrennt vom unsortierten Siedlungsabfall gesammelt und zurückgenommen werden. Es darf somit nicht in den Hausmüll gegeben werden. Das Gerät kann z.B. bei einer kommunalen Sammelstelle oder ggf. bei einem Vertreiber (siehe unten zu deren Rücknahmepflichten in Deutschland) abgegeben werden.

INFORMATIONEN

Das gilt auch für alle Bauteile, Unterbaugruppen und Verbrauchsmaterialien des zu entsorgenden Altgeräts.

Bevor das Altgerät entsorgt werden darf, müssen alle Altbatterien und Altakkumulatoren vom Altgerät getrennt werden, die nicht vom Altgerät umschlossen sind. Das gleiche gilt für Lampen, die zerstörungsfrei aus dem Altgerät entnommen werden können. Der Endnutzer ist zudem selbst dafür verantwortlich, personenbezogene Daten auf dem Altgerät zu löschen.

Die ordnungsgemäße Entsorgung gebrauchter Geräte trägt dazu bei, mögliche negative Folgen für die Umwelt und die menschliche Gesundheit zu vermeiden.

Hinweise zum Recycling



Helfen Sie mit, alle Materialien zu recyceln, die mit diesem Symbol gekennzeichnet sind.

Entsorgen Sie solche Materialien, insbesondere Verpackungen, nicht im Hausmüll, sondern über die bereitgestellten Recyclingbehälter oder die entsprechenden örtlichen Sammelsysteme.

Recyceln Sie zum Umwelt- und Gesundheitsschutz elektrische und elektronische Geräte.

Rücknahmepflichten der Verreiber

Wer auf mindestens 400 m² Verkaufsfläche Elektro- und Elektronikgeräte vertreibt oder diese gewerblich an Endnutzer abgibt, ist verpflichtet, bei Abgabe eines neuen Gerätes, ein Altgerät des Endnutzers der gleichen Geräteart, das im Wesentlichen die gleichen Funktionen wie das neue Gerät erfüllt, am Ort der Abgabe oder in unmittelbarer Nähe, unentgeltlich zurückzunehmen. Das gilt auch für Verreiber von Lebensmitteln mit einer Gesamtverkaufsfläche von mindestens 800 m², die mehrmals im Kalenderjahr oder dauerhaft Elektro- und Elektronikgeräte anbieten und auf dem Markt bereitstellen. Solche Verreiber müssen zudem auf Verlangen des Endnutzers Altgeräte, die in keiner äußeren Abmessung größer als 25 cm sind, (kleine Elektrogeräte) im Einzelhandelsgeschäft oder in unmittelbarer Nähe hierzu unentgeltlich zurückzunehmen; die Rücknahme darf in diesem Fall nicht an den Kauf eines Elektro- oder Elektronikgerätes verknüpft, kann



Bitte beachten Sie zur Inbetriebnahme, allgemeinen Verwendung und Reinigung die Hinweise auf den Seiten 4-5 der Bedienungsanleitung.

INFORMATIONEN

aber auf drei Altgeräte pro Geräteart beschränkt werden.

Ort der Abgabe ist auch der private Haushalt, wenn das neue Elektro- oder Elektronikgerät dorthin geliefert

wird; in diesem Fall ist die Abholung des Altgerätes für den Endnutzer kostenlos.

Die vorstehenden Pflichten gelten auch für den Vertrieb unter Verwendung von Fernkommunikationsmitteln, wenn die Vertreiber Lager- und Versandflächen für Elektro- und Elektronikgeräte bzw. Gesamtlager und Versandflächen für Lebensmittel beinhalten, die den oben genannten Verkaufsflächen entsprechen.

Die unentgeltliche Abholung von Elektro- und Elektronikgeräten ist dann aber auf Wärmeüberträger (z.B. Kühlschrank), Bildschirme, Monitore und Geräte, die Bildschirme mit einer Oberfläche von mehr als 100 cm² enthalten und Geräte beschränkt, bei denen mindestens eine der äußeren Abmessungen mehr als 50 cm beträgt. Für alle übrigen Elektro- und Elektronikgeräte muss der Vertreiber geeignete Rückgabemöglichkeiten in zumutbarer Entfernung zum jeweiligen Endnutzer gewährleisten; das gilt auch für kleine Elektrogeräte (s.o.), die der Endnutzer zurückgeben möchte, ohne ein neues Gerät zu erwerben.

Einhaltung von RoHS-Vorgaben:

Das von Ihnen erworbene Produkt erfüllt die Vorgaben der EU-RoHS Direktive (2011/65/EU). Es enthält keine in der Direktive angegebenen gefährlichen und unzulässigen Materialien.

Technische Daten

Stromversorgung: 220-240 V~, 50-60 Hz

Leistung: 1400-1600 W

Technische und optische Änderungen vorbehalten.

INFORMATIONEN

Service und Ersatzteile

Unsere Geräte werden nach den neuesten technischen Erkenntnissen entwickelt, produziert und geprüft. Sollte trotzdem eine Störung auftreten, so bitten wir Sie, sich mit Ihrem Fachhändler bzw. mit der Verkaufsstelle in Verbindung zu setzen. Sollte dies nicht möglich sein, wenden Sie sich bitte an das GRUNDIG Service-Center unter folgenden Kontaktdaten:

Telefon: 0911 / 590 597 29
(Montag bis Freitag von 08.00 bis 18.00 Uhr)
Telefax: 0911 / 590 597 31
E-Mail: service@grundig.com
<http://www.grundig.com/de-de/support>

Unter den oben genannten Kontaktdaten erhalten Sie ebenfalls Auskunft über den Bezug möglicher Ersatz- und Zubehörteile.

GRUNDIG Kundenberatungszentrum

Montag bis Freitag von 8.00 bis 18.00 Uhr
Deutschland: 0911 / 590 597 30
Österreich: 0820 / 220 33 22*
*** gebührenpflichtig (0,145 €/Min. aus dem Festnetz,
Mobilfunk: max. 0,20 €/Min.)**

Haben Sie Fragen?

Unser Kundenberatungszentrum steht Ihnen werktags stets von 8.00 bis 18.00 Uhr zur Verfügung.

FEHLERBEHEBUNG

Problem	Mögliche Lösung
Die Dampfbürste erwärmt sich nicht	<ul style="list-style-type: none">• Überprüfen Sie, ob der Netzstecker richtig eingesteckt ist.• Überprüfen Sie die Stromversorgung.• Ein-/Austaste prüfen.
Die Dampfbürste erzeugt keinen Dampf	<ul style="list-style-type: none">• Überprüfen Sie den Wasserstand und ob der Wassertank-Einlass richtig abgedeckt ist.• Drücken Sie die Dampf-Aktivierungstaste fester.• Halten Sie die Dampfbürste in aufrechter Position.
Wasser läuft aus dem Wassertank aus	<ul style="list-style-type: none">• Achten Sie darauf, dass das Wasser nicht über den maximalen Füllstand hinausgeht.• Vergewissern Sie sich, dass die Abdeckung des Wassertank-Einlasses richtig geschlossen ist.
Die Dampfbürste erzeugt ein lautes Brummen oder Pumpengeräusch.	<ul style="list-style-type: none">• Überprüfen Sie den Wasserstand; wenn kein Wasser vorhanden ist oder er niedrig ist, füllen Sie den Wassertank nach.
Die Dampfbürste scheint die Falten nicht leicht zu entfernen	<ul style="list-style-type: none">• Halten Sie die Dampfbürste in aufrechter Position und spannen Sie den Stoff nach unten, um beste Ergebnisse zu erzielen.
Sie sind sich nicht sicher, wann Sie die Aufsätze verwenden sollen.	<ul style="list-style-type: none">• Verwenden Sie den Aufsatz für empfindliche Textilien beim Dämpfen von empfindlichen Stoffen. Verwenden Sie den Bürstenaufsatz beim Dämpfen von anderen Stoffen für ein besseres Ergebnis.
Vermeidung von Verfärbungen von Metallzubehör am Kleidungsstück	<ul style="list-style-type: none">• Bewegen Sie die Dampfbürste nicht direkt über das Metallzubehör.• Seien Sie vorsichtig und dämpfen Sie um das Metallzubehör herum.

Sehr geehrte Kundin, sehr geehrter Kunde,

als Käufer eines Haushaltskleingerätes der Marke Grundig stehen Ihnen die gesetzlichen Gewährleistungsrechte (Nachbesserung und Nacherfüllung) aus dem Kaufvertrag zu. Die Gewährleistung erfolgt für die Fehlerfreiheit bei Geräteübergabe entsprechend dem jeweiligen Stand der Technik. Über die Gewährleistung hinaus räumt Ihnen der Hersteller eine Garantie ein, diese schränkt die gesetzliche Gewährleistung – die für 24 Monate ab dem Kaufdatum gilt - nicht ein. Garantiert wird die Mängelbeseitigung durch Reparatur oder Austausch nach Wahl des Herstellers.

Sollte eine Störung an Ihrem Gerät auftreten, wenden Sie sich bitte an Ihren Fachhändler bzw. den Verkäufer. Dieser wird vor Ort das Gerät prüfen und den Kundenservice durchführen. Auch soweit Ansprüche aus der Herstellergarantie bestehen, werden diese nur durch den Verkäufer abgewickelt.

Die Garantiezeit beträgt 36 Monate ab Kaufdatum.

Bedingungen:

1. Ein maschinell erstellter Original-Kaufbeleg liegt vor.
2. Das Gerät ist nur mit Original-Zubehör und Original-Ersatzteilen betrieben worden.
3. Die in der Gebrauchsanweisung erwähnten Wartungs- und Reinigungsarbeiten sind entsprechend ausgeführt worden.
4. Das Gerät wurde nicht geöffnet/zerlegt.
5. Bauteile, die einem gebrauchsbedingtem Verschleiß unterliegen, fallen nicht unter die Garantie
6. Ausgewechselte Teile werden Eigentum des Herstellers.
7. Ausgeschlossen von der Garantie sind die Mängel, die durch unsachgemäße Installation, z.B. Nichtbeachtung der VDE-Vorschriften; unsachgemäße Aufstellung, z.B. Nichtbeachtung der Einbau- oder Installationsvorschriften; äußere Einwirkung, z.B. Transportschäden, Beschädigung durch Stoß oder Schlag, Schäden durch Witterungseinflüsse, unsachgemäße Bedienung oder Beanspruchung, z.B. Nichtbeachtung der Gebrauchsanweisungen verursacht wurden.
8. Eine gewerbliche oder gleichzustellende Nutzung, z.B. in Hotels, Pensionen, Gaststätten, Arztpraxen oder Gemeinschaftsanlagen, gilt als eine nicht bestimmungsgemäße Benutzung, die die Garantie ausschließt.
9. Die Mängelbeseitigung verlängert die ursprüngliche Garantiezeit nicht.
10. Schadenersatzansprüche, auch hinsichtlich Folgeschäden, sind, soweit sie nicht auf Vorsatz oder grober Fahrlässigkeit beruhen, ausgeschlossen.
11. Der Anspruch auf Garantieleistung steht nur dem Erstkäufer zu und erlischt bei Weiterverkauf des Produktes durch den Erstkunden.
12. Die Garantie gilt für neue Produkte und nicht für Produkte, die als Gebrauchtgeräte verkauft worden sind und nicht für B-Ware.
13. Die Garantie ist nicht übertragbar.

Diese Garantieusage ist nur gültig innerhalb der Bundesrepublik Deutschland

Garantiebedingungen - Grundig - 01/2021

01-21-02

SAFETY

This section contains safety instructions that will help protect from risk of personal injury or material damage.

Failure to follow these instructions invalidates the granted warranty.

- This appliance complies with the international safety standards.
- This appliance can be used by children who are at the age of 8 and above and by people who have reduced physical, perceptual or mental abilities or by people who are deficient in terms of experience and knowledge as long as they are supervised and given the instructions regarding the safe use of the appliance and dangers encountered. Children should not play with the appliance. Cleaning and user maintenance procedures should not be performed by children unless they are supervised by an older person.
- Unplug the appliance and wait for it to cool before removing or reinstalling the brush accessory.

SAFETY

- Do not put the appliance on its head piece when it is in use or plugged in. Place the appliance on a stable and flat surface.
- Be careful because of the hot steam emission while the appliance is in use.
- The appliance may get heated because of the hot steam emission and this may cause burns if you contact it.
- If the appliance is dropped or leaks water or has other failures, contact the authorised service. Do not use the appliance until it is repaired.
- The appliance is not suitable for outdoor use.
- When the appliance is in use or left to cool, keep the appliance and power cable out of the reach of children under 8 years old.
- Only use the original parts or parts recommended by the manufacturer.
- Do not attempt to dismantle the appliance.
- Your mains power supply should comply with the information given on the rating plate of the appliance.

SAFETY

- The mains supply of the appliance should be secured with a 30 mA fuse minimum.
- Use the appliance with a grounded outlet.
- Do not use the appliance with an extension cable.
- Do not pull the power cable when unplugging the appliance.
- Unplug the appliance before cleaning or filling water.
- Do not wrap the cable around the appliance.
- Do not touch the appliance or its plug with damp or wet hands when the appliance is plugged in.
- Do not use the appliance in or near the areas where combustible or inflammable places and materials exist.
- If you keep the packaging materials, store them out of the reach of children.
- Do not leave the appliance unattended while appliance is plugged in.
- Perform water filling according to the instructions.

SAFETY

- Do not use the appliance if the power cable or the appliance itself is damaged. Contact an authorised service.
- Unplug the appliance during water filling / draining or when not in use.
- Do not hold the steam to parts containing electrical components such as inside of the furnaces.
- Do not remove the water bin during use.

OVERVIEW

Dear Customer, Congratulations on buying the ST 7950 Garment Steamer.

Please read the user notes below carefully to ensure you can enjoy your quality Grundig product for many years to come in the most efficient way.

A responsible approach!



GRUNDIG focusses on contractually agreed social working conditions with fair wages for both internal employees and suppliers.

We also attach great importance to the efficient use of raw materials with continuous waste reduction of several tonnes of plastic every year. Furthermore, all our accessories are available for at least 5 years.

For a future worth living.





Grundig.

Control and parts

See the figure on page 3.

- A** Face plate
- B** Steam lock button
- C** Steam button
- D** Water tank
- E** Water tank housing
- F** Power switch
- G** Display screen
- H** Net brush
- I** Fabric brush

Display screen

	No water in the tank
	Auto shut off indicator
	Maximum level of steam
	Energy saving steam level



RECYCLED &
RECYCLABLE
PAPER

This product has been manufactured in environmental friendly modern plants without giving any harm to the nature.

Conforms to the WEEE Directive.

It does not contain PCB.

OPERATION

Intended use

This appliance is intended only for household use, removing the creases on your clothes and for various textile products including curtains; it is not suitable for professional use.

Before first use

- Remove any sticker or protective cover from the steam head.
- Unwind and straighten the cord before use.
- When operating the garment steamer for the first time, allow it to steam for a few minutes. This will remove any impurities and odours that might have been left by the manufacturing process.
- When operating the garment steamer for the first time, you may want to try the steamer on an old piece of fabric before steaming your garment.

Warning

- To avoid an electrical circuit overload, it is recommended that no other appliances are plugged into the same circuit as your garment steamer when it is in use.

Note

- When unpacking the garment steamer, check to see you have received all the items listed in the parts list, before discarding the packaging.

Assembling/operating your garment steamer

Notes

- Do not exceed the MAXIMUM level when filling the water tank.
- Press the power button **F**, the display screen icons will blink for once, and then only the steam level icon will blink indicating that the device is heating up. Allow the device to preheat before use. The device is ready for use when the steam icon is lit continuously.
- You may switch between steam levels by pressing the power button **F**.
- The garment steamer has an intelligent automatic power off function. When the user stops operating this product for more than 8 minutes of time, the internal control circuit will cut off power supply, and the product will enter standby mode to ensure safety and to save energy.

OPERATION

At the same time, the “auto shut off indicator” blinks.

- **When there is not enough water in the tank, the pump will automatically stop working within 25-35 seconds (Noise is normal during this process). Finally, “No water in the tank” icon blinks.**

How to steam your garment



It can be used on most fabrics as long as the fabric is hanging or where the garment steamer can be easily used in an upright position moving over the fabric in an up and down motion.

Notes

- The garment steamer is designed to be used in an upright position on hanging garments.
- Check garment pockets are empty and turn-ups, such as cuffs and hems, are down.
- We recommend you do not steam over metal accessories. Be cautious and steam around the metal accessories.

- You will feel vibrations and hear a subtle humming sound while steaming; this is normal, steam facing away from you and in an upright position.
- Ensure that the fabric to be steamed is being stretched whilst steaming for best results.

Warning

- The garment steamer generates high temperatures of steam. Do not touch the steam head, make sure the steamer is facing away from you in an upright position.
- For better results, use fabric brush  attachment. However, for delicate fabrics, use net brush  to prevent pilling.

To steam curtains

- Wash and dry curtains as directed, according to the fabric type.
- Hang the curtains and steam when they are hanging in place.

OPERATION

To steam upholstery

- The garment steamer can be used to help freshen up upholstery, slip covers on furniture and cushions from the furniture and in the room. Before steaming, always test on a small area of the fabric that is not visible.

Notes

- It is recommended that you use the fabric brush attachment when steaming delicate fabrics such as silk. For better results when removing stubborn creases, remove the fabric brush attachment from the steam head and continuously steam over the selected area until creases are removed.
- Only use attachments or accessories provided.
- **If the unit becomes noisy with a loud humming sound and no steam is being generated, check the water level in the water tank. This may indicate that the garment steamer is out of water and needs to be refilled.**

Warnings

- If garment has metal accessories, be cautious and do not have garment steamer directly over the metal as this may discolour the metal.
- Always unplug the garment steamer before attaching or detaching the fabric brush.
- Do not use the garment steamer directly on the body, animals, or while wearing the garments.

INFORMATION

Cleaning and care

Caution

- Never use gasoline, solvent and abrasive cleaning agents or hard brush to clean this appliance.
- Do not put the garment steamer in water or any other liquid.
- Do not drop, throw or try and bend the steamer.
- Do not attempt to disassemble the appliance.
- The garment steamer is designed for household use only and to be used with normal tap water. Do not put perfume, vinegar or other chemicals in the tank. The appliance is not designed to work with these chemicals.
- Always empty the water tank after each use and rinse with clean water.
- Wipe outer surfaces with a damp cloth.
- Avoid operating the appliance in humid or moist places.
- Do not locate the appliance near a heat source or direct sunlight.
- Always ensure the steam outlet hole is clean and free from scaling and not blocked.

Notes

- This garment steamer is designed to use normal tap water.

Compliance with the WEEE Directive and Disposing of the Waste Product

This product complies with EU WEEE Directive (2012/19/EU). This product bears a classification symbol for waste electrical and electronic equipment (WEEE).



This symbol indicates that this product shall not be disposed with other household wastes at the end of its service life.

Used device must be returned to official collection point for recycling of electrical and electronic devices. To find these collection systems please contact to your local authorities or retailer where the product was purchased. Each household performs important role in recovering and recycling of old appliance. Appropriate disposal of used appliance helps prevent potential negative consequences for the environment and human health.

INFORMATION

Compliance with RoHS Directive

The product you have purchased complies with EU RoHS Directive (2011/65/EU). It does not contain harmful and prohibited materials specified in the Directive.

Package information



Packaging materials of the product are manufactured from recyclable materials in accordance with our

National Environment Regulations. Do not dispose of the packaging materials together with the domestic or other wastes. Take them to the packaging material collection points designated by the local authorities.

Technical data

Power supply: 220-240 V~,
50-60 Hz

Power: 1400-1600 W

Technical and design modification rights are reserved.



For commissioning, general use and cleaning, please observe the instructions on pages 4-5 of this operating manual.

TROUBLESHOOTING

Problem	Possible solution
The steamer does not heat up	<ul style="list-style-type: none">• Check main plug is inserted correctly.• Check power supply.• Check power button.
The steamer does not produce steam	<ul style="list-style-type: none">• Check the water level and the water tank inlet cover is properly covered.• Press the steam activation button harder.• Hold the steamer in an upright position.
Water spills from the water tank	<ul style="list-style-type: none">• Make sure water is not over the MAXIMUM level.• Make sure water tank inlet cover is properly closed.
The steamer is producing a loud humming or pumping sound	<ul style="list-style-type: none">• Check water level; if there is no water or it is low , refill the water tank.
The steamer does not seem to be removing creases easily	<ul style="list-style-type: none">• Hold the steamer in an upright position and stretch the fabric downward to ensure best results.
Unsure when to use the brush	<ul style="list-style-type: none">• Use net brush on delicate fabrics and fabric brush on other subjects for better results.
Avoiding discoloring of metal accessories on the garment	<ul style="list-style-type: none">• Do not directly hover the garment steamer over the metal accessories.• Use caution and steam around the metal accessories.

SIGURNOST

Ovaj odjeljak sadrži upute o sigurnosti koje će vas zaštititi od tjelesnih ozljeda ili materijalne štete.

Nepoštivanje ovih uputa poništava odobreno jamstvo.

- Ovaj uređaj u skladu je s međunarodnim sigurnosnim standardima.
- Uređaj smiju upotrebljavati djeca starija od 8 godina i osobe s ograničenim tjelesnim, osjetilnim ili mentalnim sposobnostima ili pak s nedostatkom iskustva i znanja samo ako su pod nadzorom i razumiju upute u vezi sa sigurnom uporabom proizvoda i potencijalne opasnosti koje proizlaze iz takve uporabe. Djeca se ne smiju igrati s uređajem. Postupke čišćenja i održavanja ne smiju provoditi djeca, osim ako su pod nadzorom starijih osoba.
- Isključite uređaj iz napajanja i ostavite ga da se ohladi prije uklanjanja ili ponovnog pričvršćivanja dodatka s četkom.
- Ne odlažite uređaj na dio s otvorima za paru dok radi ili je uključen u napajanje. Stavite uređaj na stabilnu, ravnu površinu.

SIGURNOST

- Budite oprezni jer uređaj ispušta vruću paru tijekom uporabe.
- Uređaj se može ugrijati zbog ispuštanja vruće pare i može prouzročiti opekline kada s njim dođete u dodir.
- Ako uređaj padne ili propušta vodu ili pak primijetite druge kvarove, obratite se ovlaštenom servisu. Ne upotrebljavajte uređaj ako nije obavljen popravak.
- Uređaj nije prikladan za uporabu u vanjskom prostoru.
- Kad je uređaj u uporabi ili dok se hladi držite uređaj i naponski kabel izvan dosega djece mlađe od 8 godina.
- Uvijek upotrebljavajte samo originalne dijelove ili one koje je preporučio proizvođač.
- Nemojte rastavljati uređaj.
- Značajke vaše električne mreže trebaju biti u skladu s podacima na tipskoj pločici uređaja.
- Napajanje uređaja treba se zaštititi osiguračem od minimalno 30 mA.
- Uređaj upotrebljavajte s uzemljenom utičnicom.

SIGURNOST

- Nemojte upotrebljavati produžni kabel za napajanje uređaja.
- Nemojte isključivati uređaj iz strujne utičnice povlačenjem za kabel.
- Prije čišćenja ili punjenja vodom isključite uređaj iz napajanja.
- Ne omotajte kabel oko uređaja.
- Dok je uređaj uključen u napajanje, ne dodirujte uređaj ili utikač vlažnim ili mokrim rukama.
- Ne upotrebljavajte uređaj na područjima na kojima se nalaze zapaljiva ili eksplozivna mjesta i materijali.
- Ako ste sačuvali ambalažne materijale, držite ih izvan doseg djece.
- Ne ostavljajte uređaj bez nadzora dok je uključen u napajanje.
- Punite vodu prema uputama.
- Ne upotrebljavajte uređaj ako su kabel napajanja ili uređaj vidljivo oštećeni. Obratite se ovlaštenom servisu.
- Isključite uređaj iz napajanja tijekom punjenja / pražnjenja vode ili kada se ne koristi.

SIGURNOST

- Ne držite paru na dijelovima koji sadrže električne komponente, kao što je unutar peći.
- Tijekom korištenja ne uklanjajte spremnik za vodu.

PREGLED

Poštovani kupci, čestitamo vam na kupnji ST 7950 glačala na paru.

Pažljivo pročitajte sljedeće napomene za korisnike kako biste na najučinkovitiji način uživali u kvalitetnom proizvodu tvrtke Grundig još mnogo godina.

Odgovoran pristup!



GRUNDIG se usredotočuje na ugovorom određene socijalne radne uvjete s korektnim plaćama za svoje zaposlenike i dobavlja-

če. Također pridajemo veliku važnost učinkovitoj uporabi sirovina sa stalnim smanjenjem otpada od nekoliko tona plastike svake godine. Nadalje, sav naš dodatni pribor dostupan je najmanje 5 godina.

Za budućnost vrijednu življenja.





Grundig.

Kontrole i dijelovi

Pogledajte sliku na stranici 3.

- A** Prednja ploča
- B** Tipka za zaključavanje pare
- C** Gumb za paru
- D** Spremnik za vodu
- E** Kućište spremnika za vodu
- F** Prekidač napajanja
- G** Zaslon
- H** Mrežasta četka
- I** Četka za tkaninu

Zaslon

	Nema vode u spremniku.
	Indikator automatskog isključivanja
	Maksimalni nivo pare
	Nivo para za uštedu energije



**REKILIRANI
REKILAZNI PAPIR**

Proizvod je proizveden ekološki prihvatljivim, suvremenim objektima

Namjena

Ovaj je uređaj namijenjen samo za uporabu u kućanstvu za potrebe uklonjenja nabora na vašoj odjeći i različitim proizvodima od tekstila uključujući zavjese i nije prikladan za profesionalnu uporabu.

Prije prve uporabe

- Uklonite bilo koju naljepnicu ili zaštitni poklopac s otvora za paru.
- Odmotajte i ispravite kabel prije uporabe.
- Prilikom prvog korištenja glačala na paru, ostavite ga da isparava nekoliko minuta. Tako će se ukloniti sve nečistoće i mirisi koji su možda ostali u procesu proizvodnje
- Prilikom prvog korištenja glačala na paru, preporučljivo je isprobati glačalo na paru na starom komadu tkanine prije glačanja odjeće.

Upozorenje

- Kako bi se izbjeglo preopterećenje električnog kruga, preporučuje se da se drugi uređaji ne priključe na isti strujni krug kao i vaše glačalo na paru kada se koristi.

Napomena

- Prilikom raspakiranja glačala za odjeću provjerite jeste li primili sve dijelove navedene na popisu dijelova, prije nego što pakete bacite.

Sastavljanje/rukovanje glačalom na paru

Napomene

- Prilikom punjenja spremnika za vodu nemojte prekoračiti **MAKSIMALNU** razinu.
- Pritisnite gumb za uključivanje **[F]**, ikone zaslona će treptati jednom, a tada će treptati samo ikona razine pare što pokazuje da se uređaj zagrijava. Dopustite da se uređaj prethodno zagrije. Uređaj je spreman za upotrebu kada se ikona pare neprekidno svijetli.
- Možete prelaziti s razine pare pritiskom na tipku za uključivanje **[F]**.
- Glačalo na paru ima inteligentnu funkciju automatskog isključivanja. Kada korisnik prestane koristiti ovaj proizvod više od 8 minuta, unutar-nji kontrolni krug će isključiti napajanje proizvoda, proizvod će ući u stanje pripravnosti kako bi osiguralo bolju sigurnost i štedi energiju. U isto vrijeme treperi "indikator automatskog isključivanja".

- Kad u spremniku nema dovoljno vode, crpka će automatski prestati raditi u roku od 25-35 sekundi (buka je normalna tijekom ovog postupka). Napokon trepće ikona "Nema vode u spremniku".

Kako glačati odjeću na paru

Može se koristiti na većini tkanina dok tkanina visi ili gdje se glačalo na paru može lako koristiti u uspravnom položaju prelazeći preko tkanine pokretima gore - dolje.

Napomene

- Glačalo na paru namijenjeno je za uporabu u uspravnom položaju na višećoj odjeći.
- Provjerite jesu li džepovi odjeće prazni, i da li su dodaci poput manšeta i rubova spušteni.
- Preporučujemo da ne glačate preko metalnih dodataka. Budite oprezni i glačajte oko metalnih dodataka.
- Osjetit ćete vibracije i čuti suptilan zvuk zujanja dok glačate parom; to je normalno, glačajte glačalom na paru okrenutim od vas i u uspravnom položaju.

- Pazite da tkanina koju glačate parom bude rastegnuta dok glačate kako bi se postigli najbolji rezultati.

Upozorenje

- Glačalo na paru stvara visoke temperature pare. Ne dirajte otvor za paru, vodite računa da je glačalo okrenuto od vas u uspravnom položaju.
- Za bolje rezultate koristite mrežicu četkom na osjetljivim tkaninama i četkom od tkanine.

Za glačanje zavjesa

- Operite i osušite zavjese prema uputama, ovisno o vrsti tkanine.
- Objesite zavjese i izglajajte parom dok vise na mjestu.

Za osvježavanje presvlaka parom

- Parni komad odjeće može se koristiti za osvježavanje presvlaka, presvlaka i jastuka. Prije uporabe pare, uvijek testirajte na malom dijelu tkanine koji nije vidljiv.

Napomene

- Za bolje rezultate pri uklanjanju tvrdokornih nabora, kontinuirano prelazite parom preko odabrane površine dok se ne uklone nabori.
- Koristite samo priložene dodatke ili dodatnu opremu.
- **Ako uređaj postane bučan uz glasan zvuk zujanja i ne stvara se para, provjerite razinu vode u spremniku za vodu. To može značiti da je glačalo na paru ostalo bez vode i da ga treba napuniti.**

Upozorenja

- Ako odjeća ima metalne dodatke, budite oprezni i nemojte glačati izravno preko metala jer to može promijeniti boju metala.
- Prije stavljanja ili skidanja četke uvijek isključite iz napajanja glačalo na paru.
- Ne koristite glačalo na paru izravno na tijelu, na životinjama ili dok nosite odjeću.

Čišćenje i održavanje

Oprez

- Za čišćenje ovog uređaja nikada nemojte upotrebljavati benzin, otapala, abrazivna sredstva za čišćenje ili tvrdi četku.
- Ne stavljajte glačalo na paru u vodu ili bilo koju drugu tekućinu.
- Nemojte ispuštati, bacati ili savijati glačalo na paru.
- Ne pokušavajte rastavljati uređaj.
- Glačalo na paru je namijenjeno isključivo kućnoj uporabi i može se koristiti s normalnom vodom iz slavine. Ne stavljajte parfem, ocat ili druge kemikalije u spremnik. Aparat nije dizajniran za rad s tim kemikalijama.
- Nakon svake uporabe uvijek ispraznite spremnik za vodu i isperite čistom vodom.
- Vanjske površine obrišite vlažnom krpom.
- Izbjegavajte rukovanje uređajem na sparnim ili vlažnim mjestima.
- Ne postavljajte uređaj blizu izvora topline ili izravnog sunčevog svjetla.

- Uvijek osigurajte da je otvor za ispuštanje pare čist i bez ostataka i da nije začepljen.

Napomene

- Ovo glačalo na paru je dizajnirano za korištenje normalne vode iz slavine.

Usklađenost s Direktivom o električnom i elektroničkom opremom (WEEE) i zbrinjavanju otpada:

Ovaj proizvod usklađen je s EU Direktivom WEEE (2012/19/EU). Ovaj proizvod nosi klasifikacijsku oznaku za električni i elektronski otpad (WEEE).



Ovaj simbol označava da se ovaj proizvod ne smije odlagati zajedno s ostalim kućanskim otpadom na kraju njegovog radnog vijeka. Rabljeni uređaj mora se vratiti na službeno sabirno mjesto za recikliranje električnih i elektroničkih uređaja. Da biste pronašli te sustave za prikupljanje, obratite se lokalnim vlastima ili prodavaču gdje je proizvod kupljen. Svako kućanstvo igra važnu ulogu u uporabi i recikliranju starih uređaja.

INFORMACIJE

Odgovarajuće odlaganje iskorištenog aparata pomaže u sprečavanju mogućih negativnih posljedica za okoliš i ljudsko zdravlje.

Usklađenost s Direktivom o zabrani uporabe određenih opasnih tvari u električnoj i elektroničkoj opremi (RoHS):

Proizvod koji ste kupili usklađen je s EU Direktivom RoHS (2011/65/EU). Ne sadrži štetne i zabranjene materijale navedene u Direktivi.

Informacije o pakiranju



Ambalaža proizvoda izrađena je od materijala koji se mogu reciklirati u skladu s nacionalnim zakonodavstvom. Nemojte odlagati ambalažu zajedno s kućanskim ili ostalim otpadom. Odnosite ih na odlagališta za ambalažu koja je odredilo lokalno zakonodavstvo.

Tehnički podaci

Napajanje: 220-240 V~,
50-60 Hz

Snaga: 1400-1600 W

Pridržana su prava na izmjene dizajna i tehničkih specifikacija.



Prilikom puštanja u pogon, opće uporabe i čišćenja obratite pozornost na upute na stranicama 4-5 ovog priručnika.

RJEŠAVANJE PROBLEMA

Problem	Moguće rješenje
Glačalo na paru se ne zagrijava	<ul style="list-style-type: none">• Provjerite je li glavni utikač ispravno umetnut.• Provjerite napajanje.• Provjerite gumb za uključivanje.
Glačalo na paru ne proizvodi paru	<ul style="list-style-type: none">• Provjerite razinu vode i da li je poklopac spremnika za vodu ispravno pokriven.• Pritisnite gumb za paru jače.• Držite glačalo na paru u uspravnom položaju.
Voda se izljeva iz spremnika	<ul style="list-style-type: none">• Uvjerite se da voda nije iznad MAKSIMALNE razine.• Provjerite je li ulazni poklopac spremnika za vodu pravilno zatvoren.
Glačalo na paru proizvodi glasan zvuk zujanja ili pumpe	<ul style="list-style-type: none">• Provjerite razinu vode; ako nema vode ili ima premalo vode, napunite spremnik za vodu.
Glačalo na paru ne uklanja nabore lako	<ul style="list-style-type: none">• Držite glačalo na paru u uspravnom položaju i rastegnite tkaninu prema dolje kako biste osigurali najbolje rezultate.
Ako niste sigurni kada da koristite četku	<ul style="list-style-type: none">• Za bolje rezultate koristite mrežicu četkom na osjetljivim tkaninama i četkom od tkanine.
Izbjegavajte promjenu boje metalnih dodataka na odjeći	<ul style="list-style-type: none">• Nemojte držati glačalo na paru izravno iznad metalnih dodataka.• Budite oprezni i glačajte oko metalnih dodataka.

Dette afsnit indeholder sikkerhedsanvisninger, der vil hjælpe med at undgå risiko for personskade eller tingskade.

Manglende overholdelse af disse anvisninger vil annullere garantien.

- Dette apparat er i overensstemmelse med de internationale sikkerhedsstandarder.
- Dette apparat kan bruges af børn over 8 år og af personer med reducerede fysiske, sansemæssige eller psykiske evner eller med mangel på erfaring og viden, så længe de er under opsyn og er blevet instrueret i sikker brug af apparatet og de farer, det indebærer. Børn må ikke lege med apparatet. Rengøring og brugervedligeholdelse bør ikke udføres af børn, medmindre de er under opsyn af en ældre person.
- Tag apparatets stik ud af stikkontakten, og vent til det er kølet af, før børstetilbehøret fjernes eller genmonteres.
- Sæt ikke apparatet på hovedenheden, når det er i brug, eller stikket er sat i stikkontakten. Anbring apparatet på en stabil og plan overflade.

ADVARSLER

- Vær forsigtig på grund af den varme damp, der udledes, når apparatet er i brug.
- Dette apparat kan blive varmt på grund af udledningen af varm damp, som kan medføre forbrændinger, hvis du kommer i kontakt med den.
- Hvis apparatet tabes, lækker vand eller har andre fejl, skal du kontakte det autoriserede servicecenter. Brug ikke apparatet igen, før det er blevet repareret.
- Apparatet er ikke egnet til udendørs brug.
- Hold apparatet og ledningen uden for rækkevidde af børn under 8 år, når det er i brug eller står til afkøling.
- Brug kun originale dele eller dele anbefalet af producenten.
- Forsøg ikke at skille apparatet ad.
- Strømforsyningen skal overholde værdierne angivet på apparatets typeplade.
- Apparatets netspænding skal som minimum beskyttes med en sikring på 30 mA.
- Brug en stikkontakt med jordforbindelse til apparatet.

ADVARSLER

- Brug ikke apparatet med en forlængerledning.
- Træk ikke i apparatets ledning, når stikket tages ud af kontakten.
- Tag apparatets stik ud af stikkontakten, før det rengøres, eller der fyldes vand på.
- Ledningen må ikke vikles rundt om apparatet.
- Berør ikke apparatet eller dets stik med fugtige eller våde hænder, når stikket er sat i stikkontakten.
- Brug ikke apparatet på eller i nærheden af brændbare eller letantændelige steder eller materialer.
- Hvis du har gemt emballagen, skal den holdes væk fra børns rækkevidde.
- Lad ikke apparatet være uden opsyn, mens det er tilsluttet.
- Udfør vandpåfyldning i henhold til instruktionerne.
- Brug ikke apparatet, hvis strømkablet eller selve apparatet er beskadiget. Kontakt teknisk service.

ADVARSLER

- Tag stikket ud af stikkontakten under påfyldning/tømning af vand eller når den ikke er i brug.
- Ret ikke dampen på dele, der indeholder elektriske komponenter, såsom inde i en ovn.
- Fjern ikke vandbeholderen under brug.

OVERSIGT

Kære Kunde, Til lykke med dit køb af ST 7950 beklædningsdamp.

Læs brugervejledningen nedenfor omhyggeligt for at sikre, at du kan nyde dit Grundig-produkt i mange år fremover på den mest effektive måde.

En ansvarlig tilgang!



GRUNDIG fokuserer på kontraktligt aftalte sociale arbejdsvilkår med rimelig løn for både interne ansatte og leverandører. Vi

lægger også stor vægt på effektiv anvendelse af råvarer med kontinuerlig reduktion af affald hvert år på flere tons plast. Desuden er alt vores tilbehør tilgængeligt i mindst 5 år.





For en fremtid, der er værd at leve i. Grundig.

Styring og dele

Se figuren på side 3.

- A** Forplade
- B** Knap til damplås
- C** Dampknap
- D** Vandtank
- E** Vandtankkabiner
- F** Strømafbryder
- G** Displayskærm
- H** Netbørste
- I** Stofbørste

Displayskærm.

	Intet vand i tanken
	Indikator for automatisk afbryder
	Maksimalt dampniveau
	Energibesparende dampniveau



**GENBRUGT OG
GENBRUGELIGT PAPIR**

Dette produkt er produceret i miljøvenlige, moderne faciliteter.

Tilsligtet anvendelse

Dette apparat er kun beregnet til husholdningsbrug, fjernelse af folder på dit tøj og til forskellige tekstilprodukter inklusive gardiner; det er ikke egnet til professionel brug.

Før første brug

- Fjern ethvert klistermærke eller beskyttelsesdæksel fra dampovedet.
- Løsn og ret ledningen inden brug.
- Når du bruger tøjsteameren første gang, skal du lade den dampe i et par minutter. Dette fjerner enhver urenhed og lugt, der måtte være efterladt ved fremstillingsprocessen.
- Når du bruger tøjsteameren for første gang, kan det være en god idé at prøve steameren på et gammelt stykke stof, før du damper dit tøj.

Advarsel

- For at undgå overbelastning af et elektrisk kredsløb anbefales det, at der ikke tilsluttes andre apparater til det samme kredsløb som din tøjsteamer, når den er i brug.

Bemærk

- Når du pakker tøjsteameren ud, skal du kontrollere, at du har modtaget alle de varer, der er anført på listen over dele, inden du kasserer emballagen.

Montering/betjening af din tøjsteamer

Noter

- Overskrid ikke MAXIMUM-niveauet, når du fylder vandbeholderen.
- Tryk på tænd/sluk-knappen **F**, ikonerne på skærmen blinker en gang, og derefter blinker kun dampniveauikonet, hvilket indikerer, at enheden er ved at blive opvarmet. Lad enheden forvarme før brug. Enheden er klar til brug, når dampikonet tændes kontinuerligt.
- Du kan skifte mellem dampniveauer ved at trykke på tænd/sluk-knappen **F**.

- Tøjsteameren har en intelligent afbryderfunktion. Når brugeren holder op med at betjene dette produkt i mere end 8 minutter, vil det interne kontrolkredsløb afbryde strømforsyningen, og produktet vil gå til standbytilstand for at sikre sikkerhed og for at spare energi. Samtidig blinker "auto-afbryder-indikatoren".
- **Når der ikke er nok vand i tanken, stopper pumpen automatisk med at arbejde inden for 25-35 sekunder (støj er normalt under denne proces). Endelig blinker ikonet "Intet vand i tanken".**
- Kontroller, at beklædningslommerne er tomme, og at opsmøg, såsom manchetter og kanter er nede.
- Vi anbefaler, at du ikke damper over metaltilbehør. Vær forsigtig om damp rundt om metaltilbehør.

Sådan dampes dit tøj

Det kan bruges på de fleste stoffer, så længe stoffet hænger, eller hvor beklædningsdampen let kan bruges i en lodret position, der bevæger sig over stoffet i op- og nedadgående bevægelse.

Noter

- Tøjsteameren er designet til at blive brugt i lodret position på hængende tøj.

- Du vil føle vibrationer og høre en subtil brummende lyd, mens du damper; dette er normalt, dampen vender væk fra dig og i en lodret position.
- Sørg for, at det stof, der skal dampes, strækkes, mens det dampes, for at få de bedste resultater.

Advarsel

- Tøjsteameren genererer høje damptemperaturer. Rør ikke ved damphovedet, sørg for, at dampkammeret vender væk fra dig i lodret position.
- Brug stoffbørste-tilbehør for at få bedre resultater **I**. Brug imidlertid netbørste til sarte stoffer **H** for at forhindre fnug.

Dampning af gardiner

- Vask og tør gardiner som anført i overensstemmelse med stoftypen.
- Hæng gardinerne op og damp dem, når de hænger på plads.

At dampe polstring

- Tøjsteameren kan bruges til at hjælpe med at opfriske polstring, glatte dæksler på møbler og puder fra møblerne og i rummet. Før dampning testes altid på et lille område af stoffet, der ikke er synligt.

Noter

- Det anbefales, at du bruger stoffbørstedstyret, når du damper sarte stoffer, såsom silke. For at få bedre resultater, når du fjerner stædige folder, skal du fjerne stoffbørstedstyret fra damphovedet og dampe kontinuerligt over det valgte område, indtil folderne er fjernet.
- Brug kun det medfølgende tilbehør eller ekstraudstyr.
- **Hvis enheden bliver støjende med en høj brummende lyd, og der ikke genereres nogen damp, skal du kontrollere vandstanden i vandtanken. Dette kan indikere, at tøjsteameren mangler vand og skal genopfyldes.**

Advarsler

- Hvis beklædningsgenstanden har metaltilbehør, skal du være forsigtig og ikke holde tøjsteameren direkte over metallet, da dette kan farve metallet.
- Tag altid stikkontakten ud af stikkontakten, før du sætter stoffbørsten på eller fjerner den.
- Brug ikke tøjsteameren direkte på kroppen, dyr, eller mens du har tøj på.

OPLYSNINGER

Rengøring og pleje

Forsigtig

- Brug aldrig benzin, opløsnings- eller sliberensemidler eller hårde børster til rengøring af dette apparat.
- Anbring ikke tøjsteameren i vand eller anden væske.
- Undlad at tabe, kaste eller forsøge at bøjesteameren.
- Forsøg ikke at åbne produktet.
- Tøjsteameren er kun beregnet til husholdningsbrug og til brug sammen med normalt brugsvand. Kom ikke parfume, eddike eller andre kemikalier i beholderen. Apparatet er ikke designet til at arbejde med disse kemikalier.
- Tøm altid vandbeholderen efter hver brug, og skyl med rent vand.
- Tør ydre overflader med en fugtig klud.
- Undgå at betjene apparatet på fugtige eller våde steder.
- Placer ikke apparatet i nærheden af en varmekilde eller direkte sollys.
- Sørg altid for, at dampudløbshullet er rent og frit for kalk og ikke blokeret.

Noter

- Denne tøjsteamer er designet til at bruge normalt brugsvand.

Overholdelse af WEEE-direktivet og bortskaffelse af affaldsprodukt:

Dette produkt er i overensstemmelse med EUs WEEE-direktiv (2012/19/EU). Dette produkt har klassificerings-symbol for affald af elektrisk og elektronisk udstyr (WEEE).



Denne markering angiver, at produktet ikke må bortskaffes sammen med andet husholdningsaffald, når det ikke længere anvendes. Brugt udstyr skal returneres til det officielle opsamlingssted for genbrug af elektriske og elektroniske enheder. For at finde disse indsamlingssystemer skal du kontakte din lokale myndigheder eller forhandler, hvor produktet blev købt. Hver husstand spiller en vigtig rolle i genanvendelse og genbrug af gammelt apparat. Korrekt bortskaffelse af brugt apparat hjælper med at forhindre potentielle negative konsekvenser for miljøet og menneskers sundhed.

OPLYSNINGER

Overholdelse af RoHS-direktivet

Dette produkt er i overensstemmelse med EUs WEEE-direktiv (2011/65/EU). Det indeholder ikke skadelige og forbudte materialer, der er specificeret i direktivet.

Emballageoplysninger



Produktets emballage er fremstillet af genbrugsmaterialer i overensstemmelse med vores nationale miljø-

bestemmelser. Bortskaf ikke emballagen sammen med husholdningsaffald eller andet affald. Indlever emballagen på de indsamlingssteder, der udpeges af de lokale myndigheder.

Tekniske data

Strømforsyning: 220-240 V~,
50-60 Hz

Effekt: 1400-1600 W

Tekniske og designændrings rettigheder er forbeholdt.



Følg vejledningerne på side 4-5 i denne brugervejledning til ibrugtagning, generel brug og rengøring.

FEJLFINDING

Problemer	Mulig løsning
Tøjsteameren opvarmes ikke	<ul style="list-style-type: none">• Kontroller, at hovedstikket er isat korrekt.• Kontroller strømforsyningen.• Kontroller afbryderknappen.
Steameren producerer ikke damp	<ul style="list-style-type: none">• Kontroller vandstanden, og at vandtankens indløbsdæksel er ordentligt dækket.• Tryk hårdere på dampaktiveringsknappen.• Hold steameren lodret.
Vand spildes fra vandtanken	<ul style="list-style-type: none">• Sørg for, at vandet ikke er over MAXIMUM-niveauet.• Sørg for, at vandtankens indløbsdæksel er korrekt lukket.
Steameren producerer en høj brummende eller pumpende lyd	<ul style="list-style-type: none">• Kontroller vandstanden. Hvis der ikke er vand eller det er lavt, skal du fylde vandtanken på.
Steameren ser ikke ud til at fjerne folderne let	<ul style="list-style-type: none">• Hold steameren i lodret stilling, og stræk stoffet nedad for at sikre de bedste resultater.
Er du usikker på, hvornår børsten skal bruges	<ul style="list-style-type: none">• Brug netbørste på sarte stoffer og stofbørste til andre emner for bedre resultater.
Undgå misfarvning af metaltilbehør på tøjjet	<ul style="list-style-type: none">• Hold ikke tøjsteameren direkte over metaludstyret.• Vær forsigtig og damp rundt om metaltilbehør.

Denne delen inneholder sikkerhetsinstruksjoner som vil bidra til å beskytte mot fare for personskade eller skade på eiendom.

Unnlater du å følge disse instruksjonene, vil enhver garanti anses som ugyldig.

- Dette apparatet oppfyller kravene i internasjonale standarder.
- Dette apparatet kan brukes av barn som er i en alder av åtte år og oppover, samt av personer som har reduserte fysiske, perseptuelle eller mentale evner, eller av personer med manglende erfaring og kunnskap, så lenge de er under oppsikt og får veiledning i trygg bruk av apparatet og farene som vil kunne oppstå. Barn skal ikke leke med produktet. Rengjøring og vedlikeholdsarbeid skal ikke utføres av barn med mindre de er under tilsyn av en eldre person.
- Koble fra apparatet, og la det avkjøles før du tar av eller setter på børstetilbehøret.
- Ikke sett apparatet på hodestykket når det er i bruk eller tilkoblet. Plasser apparatet på en stabil og flat overflate.

SIKKERHETSVARSLER

- Vær forsiktig med den varme dampen som slippes ut når apparatet er i bruk.
- Apparatet kan bli varmt på grunn av den varme dampen som slippes ut, og dette kan føre til brannskader ved berøring.
- Hvis apparatet mistes, lekker vann eller andre feil oppstår, må du kontakte autorisert vedlikehold. Ikke bruk apparatet før det har blitt reparert.
- Apparatet skal ikke brukes utendørs.
- Når apparatet er i bruk eller satt til avkjøling, må du sørge for at barn under 8 år ikke kan komme nær apparatet eller strømledningen.
- Bruk kun originale deler eller deler som anbefales av produsenten.
- Forsøk ikke å demontere apparatet.
- Hovedstrømforsyningen skal være i samsvar med verdiene som er oppgitt på apparatets typeskilt.
- Apparatets nettstrømtilførsel må være sikret med en sikring på minst 30 mA.
- Bruk apparatet sammen med et jordnet uttak.
- Bruk ikke apparatet med forlengeskabel.

SIKKERHETSVARSLER

- Dra ikke i apparatets strømledning.
- Trekk ut støpselet før rengjøring av apparatet eller påfylling av vann.
- Ikke vikle ledningen rundt apparatet.
- Ikke ta på apparatet eller støpselet med fuktige eller våte hender når det er tilkoblet strøm.
- Ikke bruk apparatet i områder der det kan finnes brennbare, antennelige steder og materialer.
- Hvis du tar vare på emballasjen, må den oppbevares utilgjengelig for barn.
- Ikke la apparatet være uten tilsyn mens det er koblet til.
- Utfør vannfylling i henhold til instruksjonene.
- Ikke bruk apparatet hvis strømkabelen eller selve apparatet er skadet. Kontakt et autorisert serviceverksted.
- Koble fra apparatet under vannfylling/tapping eller når det ikke er i bruk.
- Ikke hold dampen mot deler som inneholder elektriske komponenter slik som innsiden av ovner.
- Ikke fjern vannbeholderen under bruk.

OVERSIKT

Kjære kunde, gratulerer med kjøpet av ST 7950 Garment Steamer.

Les brukernotatene nedenfor nøye for å sikre at du kan nyte ditt førsteklasses Grundig-produktet i mange år fremover på den mest effektive måten.

En ansvarlig tilnærming!



GRUNDIG fokuserer på avtalefestede sosiale arbeidsvilkår med rettferdig lønn for både interne ansatte og leverandører. Vi legger

også stor vekt på effektiv bruk av råmaterialer med kontinuerlig avfallsreduksjon på flere tonn plast hvert år. Videre er alt tilbehøret vårt tilgjengelig i minst 5 år.

For en fremtid verdt å leve.





Grundig.

Kontroll og deler

Se figuren på side 3.

- A** Frontplate
- B** Dampplåsekna
- C** Dampknapp
- D** Vanntank
- E** Hus av vanntank
- F** Strømbryter
- G** Skjerm bilde
- H** Nettbørste
- I** Stoffbørste

Displayskjerm

	Ingen vann i tanken
	Indikator for automatisk avstengning
	Maksimum dampnivå
	Energibesparende dampnivå



RESIRKULERT OG
RESIRKULERTBART PAPIR

Dette produktet er produsert i miljøvennlige, toppmoderne fasiliteter.

Tiltenkt bruk

Dette apparatet er kun beregnet på husholdningsbruk, fjerner krøller på klærne og for forskjellige tekstilprodukter inkludert gardiner; den er ikke egnet for profesjonell bruk.

Før første gangs bruk

- Fjern klistremerke eller beskyttelsesdeksel fra damphodet.
- Ta av ledningen og rett den før bruk.
- Når du bruker plaggdamperen for første gang, la den dampe i noen minutter. Dette vil fjerne eventuelle urenheter og lukt som kan ha blitt værende etter produksjonsprosessen.
- Når du bruker plaggdamperen for første gang, kan det være lurt å prøve damperen på et gammelt stoffstykke før du damper plagget.

Advarsel

- For å unngå overbelastning av elektriske kretser, anbefales det at ingen andre apparater kobles til den samme kretsen som plaggdamperen når den er i bruk.

Merk

- Når du pakker ut klesdamperen, må du kontrollere at du har mottatt alle varene som er oppført i delelisten, før du kasser emballasjen.

Montering/betjening av plaggdamperen

Merknader

- Ikke overskrid MAXIMUM-nivået når du fyller vanntanken.
- Trykk på på/av-knappen **F**, ikonene på skjermen vil blinke én gang, og da vil bare dampnivåikonet blinke for å indikere at enheten er oppvarmet. La enheten forvarme før bruk. Enheten er klar til bruk når dampikonet lyser kontinuerlig.
- Du kan bytte mellom dampnivåer ved å trykke på av/på-knappen **F**.
- Plaggdamperen har en intelligent automatisk avstengningsfunksjon. Når brukeren slutter å bruke dette produktet i mer enn 8 minutter, vil den interne kontrollkretsen slå av strømforsyningen, og produktet går over i ventemodus for å sikre sikkerhet og spare energi. Samtidig blinker "indikatoren for automatisk avstengning".

- Når det ikke er nok vann i tanken, stopper pumpen automatisk i løpet av 25-35 sekunder (støy er normalt under denne prosessen). Til slutt blinker "Ingen vann i tanken"-ikonet

Hvordan dampe plagget ditt

Det kan brukes på de fleste stoffer så lenge stoffet henger, eller der plaggdamperen lett kan brukes i en oppreist stilling som beveger seg over stoffet i en opp og ned-bevegelse.

Merknader

- Plaggdamperen er designet for å brukes i stående stilling på hengende plagg.
 - Sjekk at plaggets lommer er tomme og deler som kan brettes opp, som mansjetter og fald, er nede.
 - Vi anbefaler at du ikke damper over metalltilbehør. Vær forsiktig og damp rundt metalltilbehøret.
 - Du vil føle vibrasjoner og høre en subtil brummende lyd mens du damper; dette er normalt, damp vekk fra deg og i stående stilling.
- Forsikre deg om at stoffet som skal dampes blir strukket mens du damper for best mulig resultat.

Advarsel

- Plaggdamperen genererer høye damptemperaturer. Ikke berør dampphodet, sørg for at damperen vender bort fra deg i stående stilling.
- For bedre resultat, bruk stoffbørste **I**feste. For delikate stoffer, bruk nettbørste **H** for å forhindre pilling.

Å dampe gardiner

- Vask og tørk gardiner som anvist, i henhold til stofftypen.
- Heng gardinene og damp dem når de henger på plass.

Å dampe møbeltrekk

- Plaggdamperen kan brukes til å hjelpe med å friske opp møbeltrekk, varetrekk på møbler og puter fra møblene og i rommet. Før du damper, må du alltid teste på et lite område av stoffet som ikke er synlig.

Merknader

- Det anbefales at du bruker stoffbørstefeste når du damper delikate stoffer som silke. For bedre resultater når du fjerner vanskelige krøller, fjern tekstilbørstefestet fra damphodet og damp kontinuerlig over det valgte området til krøllen er fjernet.
- Bruk bare festeutstyr eller tilbehør som følger med.
- **Hvis enheten skaper mye støy med høy brummende lyd og det ikke genereres damp, sjekk vannstanden i vanntanken. Dette kan indikere at plaggdamperen er tom for vann og må fylles på nytt.**

Advarsler

- Hvis plagget har tilbehør i metall, må du være forsiktig og ikke ha plaggdamper direkte over metallet, da dette kan misfarge metallet.
- Trekk alltid ut plaggdammen før du setter på eller tar av stoffbørsten.
- Ikke bruk plaggdamperen direkte på kroppen, dyrene eller mens du bruker plaggene.

Rengjøring og stell

Forsiktighet

- Bruk aldri bensin, løsemiddel og slipende rengjøringsmidler eller hard børste for å rengjøre dette apparatet.
- Ikke legg plaggdamperen i vann eller annen væske.
- Ikke slipp, kast eller prøv å bøye damperen.
- Ikke prøv å demontere apparatet.
- Plaggdamperen er kun beregnet på husholdningsbruk og til bruk med vanlig vann fra kranen. Ikke hell parfyme, eddik eller andre kjemikalier i tanken. Apparatet er ikke designet for å fungere med disse kjemikaliene.
- Tøm alltid vanntanken etter hver bruk og skyll med rent vann.
- Tørk av ytre overflater med en fuktig klut.
- Unngå å bruke apparatet på fuktige steder.
- Ikke plasser apparatet i nærheten av en varmekilde eller direkte sollys.
- Forsikre deg alltid om at utløpshullet er rent og fritt for avleiring og ikke blokkert.

Merknader

- Denne plaggdamperen er designet for å bruke vanlig vann fra kranen.

Overholdelse av WEEE-direktivet og avhending av avfallsproduktet

Dette produktet er i samsvar med EUs WEEE-direktiv (2012/19/EU). Dette produktet har klassifiseringssymbol for avfall fra elektrisk og elektronisk utstyr (WEEE).



Dette symbolet indikerer at dette produktet ikke skal kastes med annet husholdningsavfall etter endt levetid. Brukt utstyr må returneres til offisielt innsamlingssted for gjenvinning av elektriske og elektroniske enheter.

For å finne disse innsamlingsystemene, kontakt lokale myndigheter eller forhandler der produktet ble kjøpt. Hver husstand utfører en viktig rolle i utvinning og gjenvinning av gammelt apparat. Passende avhending av brukt apparat bidrar til å forhindre potensielle negative konsekvenser for miljøet og menneskers helse.

INFORMASJON

Overholdelse av RoHS-direktivet

Produktet du har kjøpt, er i samsvar med EUs RoHS-direktiv (2011/65/EU). Det inneholder ikke skadelige og forbudte materialer som er spesifisert i direktivet.

Pakkeinformasjon



Emballasjematerialene til produktet er produsert av resirkulerbare materialer i samsvar med våre nasjonale

miljøforskrifter. Ikke kast emballasjen sammen med husholdningsavfallet eller annet avfall. Ta dem med til innsamlingsstedene for emballasje som er utpekt av de lokale myndighetene.

Tekniske data

Strømforsyning: 220-240 V~,
50-60 Hz

Strøm: 1400-1600 W

Tekniske og designendringsrettigheter er forbeholdt.



For igangsetting, generell bruk og rengjøring, følg instruksjonene på side 4-5 i denne brukerveiledningen.

Problem	Mulig løsning
Dampen oppvarmes ikke	<ul style="list-style-type: none">• Kontroller at hovedstøpselet ikke er riktig satt inn.• Kontroller strømforsyningen.• Sjekk strømknappen.
Dampen produserer ikke damp	<ul style="list-style-type: none">• Kontroller vannstanden og innløpsdekslet til vanntanken er riktig dekket.• Trykk på dampaktiveringsknappen hardere.• Hold damperen i stående stilling.
Vannslø fra vanntanken	<ul style="list-style-type: none">• Forsikre deg om at vannet ikke er over MAXIMUM-nivået.• Forsikre deg om at innløpet til vanntanken er lukket ordentlig.
Dampen produserer en høy brummende eller pumpende lyd	<ul style="list-style-type: none">• Sjekk vannstanden; hvis det ikke er vann eller det er lite vann, fyll på vanntanken.
Damperen ser ikke ut til å fjerne krøller lett	<ul style="list-style-type: none">• Hold damperen i stående stilling og strekk stoffet nedover for å sikre best mulig resultat.
Usikker på når du skal bruke børsten	<ul style="list-style-type: none">• Bruk nettbørste på delikate stoffer og stoffbørste på andre plagg for bedre resultater.
Unngå misfarging av metalltilbehør på plagget	<ul style="list-style-type: none">• Ikke hold plaggdamperen direkte over metalltilbehøret.• Vær forsiktig og damp rundt metalltilbehøret.

SÄKERHETSVARNINGAR _____

Det här avsnittet innehåller säkerhetsinstruktioner som hjälper dig att undvika skador på person och materiell egendom.

Om du inte följer dessa instruktioner kommer det att göra garantin ogiltig.

- Denna apparat överensstämmer med internationella säkerhetsnormer .
- Denna apparat kan användas av barn som från 8 års ålder och uppåt samt av personer som har nedsatt fysiska, perceptuella eller mentala förmågor eller av människor som har brister när det gäller erfarenhet och kunskap så länge de övervakas och ges anvisningar om säker användning av apparaten och faror som kan uppstå. Barn får inte leka med apparaten. Rengöring och underhåll får inte utföras av barn om de inte övervakas av en vuxen.
- Dra ur kontakten till apparaten och vänta tills den svalnar innan du tar bort eller installerar borstillbehöret igen.
- Placera inte apparaten på huvudstycket när den är i bruk eller ansluten. Placera apparaten på en stabil och plan yta.

SÄKERHETSVARNINGAR

- Var försiktig på grund av den heta ångutsläppet medan apparaten är i bruk.
- Apparaten kan bli uppvärmd på grund av heta ångutsläpp och det kan orsaka brännskador om du kommer i kontakt med den.
- Om apparaten tappas eller läcker vatten eller har andra fel, kontakta auktoriserad service. Använd inte apparaten innan den reparerats.
- Apparaten är inte lämplig för utomhusbruk.
- När apparaten är i bruk eller lämnas för att svalna, förvara enheten och kablar utom räckhåll för barn under 8 år.
- Använd endast originaltillbehör eller de som rekommenderas av tillverkaren.
- Försök aldrig ta isär apparaten.
- Din nätspänning bör överensstämma med de angivna uppgifterna på apparatens märkplåt.
- Elnätet där du kommer att använda apparaten måste minst säkras med en 30 mA säkring.
- Använd endast apparaten i ett jordat uttag.
- Använd ingen förlängningssladd med apparaten.
- Dra inte i nätkabeln när du kopplar ur apparaten.

SÄKERHETSVARNINGAR

- Dra ut kontakten innan rengöring eller fyllning med vatten.
- Linda inte kabeln runt apparaten.
- Rör aldrig apparaten eller dess kontakt med fuktiga eller våta händer när apparaten är inkopplad.
- Använd aldrig apparaten i eller i närheten av brännbara eller lättantändliga föremål och material.
- Om du sparar förpackningsmaterialet, förvara det utom räckhåll för barn.
- Lämna inte enheten utan övervakning, när den är på.
- Fyll vatten enligt instruktionerna,
- Använd inte enheten, om strömkabeln eller själva enheten är skadad. Kontakta auktoriserad service.
- Koppla ur enheten under fyllning / tömning av vattnet eller när enheten inte används.
- Rikta inte ångan mot elkomponenter, som insidan av ugnar.
- Ta inte bort vattenbehållaren under användning.

ÖVERSIKT

Kära kund, tack för att ni skaffat ST 7950 steamer.

Läs användarinstruktionerna nedan noggrant, så att du kan njuta av Grundig-produkten i många år på ett effektivt sätt.

Ett ansvarigt åtagande!



GRUNDIG fokuserar på kontraktsgodkända sociala arbetsförhållanden med rättvisa löner till de anställda och leverantörer. Vi lägger

också stor vikt på användningen av råmaterial, med ständig minskning av plastavfall med flera ton per år. Dessutom är alla våra tillbehör tillgängliga i minst 5 år.

För framtiden värd att leva.





Grundig.

Kontroll och delar

Se bild på sidan 3.

- A** Framskiva
- B** Ångans låsknapp
- C** Ångknapp
- D** Vattenbehållare
- E** Vattenbehållarens hölje
- F** Strömbrytare
- G** Skärm
- H** Nätborste
- I** Tygborste

Skärm

	Ingen vatten i behållaren
	Automatisk avstängning indikator
	Ångans max. nivå
	Energisparläge för ånga



ÅTERVINNINGS- OCH
ÅTERVINNINGSPAPPER

Produkten har tillverkats i miljövänliga, moderna anläggningar.

ANVÄNDNING

Avsedd användning

Denna enhet är avsedd endast för hushållsbruk, till att avlägsna skrynklor från kläder och andra textilier, så som gardiner. Den är inte lämpad för professionell användning.

Innan första användning

- Ta bort dekal eller skyddshölje från ånghuvudet.
- Öppna och rätta ut kabeln innan användning.
- När steamern används för första gången, låt ångan komma ut i några minuter, för att avlägsna orenheter och lukt, som kan ha blivit kvar från tillverkningsprocessen.
- När steamern används för första gången, kan du prova steamern på ett gammalt plagg, innan den används på kläder.

Varning

- För att undvika överbelastning av enheten, rekommenderar vi att inga andra enheter ansluts till samma krets som steamern, när den används.

Observera

- Kontrollera när du öppnar förpackningen, att alla delar i dellistan finns med, innan förpackningen kasseras.

Montering/användning av steamern

Observera

- Överskrid inte MAX. nivån, när vattenbehållaren fylls.
- Tryck på strömknappen **F**, ikonerna på skärmen blinkar en gång, och därefter blinkar bara ångikonen till tecken, att enheten värms upp. Låt enheten värmas upp. Enheten är färdig för användning, när ångikonen lyser konstant.
- Du kan välja mellan ångnivåerna genom att trycka på strömknappen **F**.
- Steamern har en intelligent automatisk avstängningsfunktion. Nät enheten inte används i över 8 minuter, stänger den interna styrkretsen av strömmen och produkten övergår i vänteläge för att försäkra säkerheten och att spara energi. "Automatisk avstängning indikator" blinkar samtidigt.

ANVÄNDNING

- Om det inte finns tillräckligt med vatten i behållaren, stannar pumpen automatiskt efter 25-35 sekunder (ett ljud hörs under denna process, vilket är normalt). Tills slut blinkar "Ingen vatten i behållaren" ikonen.
- Se till att plagget som stryks töjs ut under strykningen, för att uppnå bästa resultat.

Varning

- Steamern utvecklar hög ångtemperatur. Rör inte i ånghuvudet och se till, att steamern är riktad bort från dig själv i en upprätt position.
- För att uppnå bättre resultat, använd borst **I** tillbehöret. Använd nätborsten **H** för ömtåliga plagg, för att undvika noppor.

Strykning av kläder

Den kan användas till de flesta textilier, så länge den hänger ner eller steamern kan användas i upprätt position över plagget med uppåt och nedåt rörelser.

Observera

- Steamern är avsedd att användas i upprätt position på hängande plagg.
- Se till att plaggets fickor är tömda och uppslag, så som ärmuppslag, är rätade ut.
- Vi rekommenderar, att du inte använder ånga över metalldelar. Var försiktig och använd ånga runt metalldelarna.
- Du känner en lätt vibration och surrande ljud under användning, detta är normalt. Rikta ångan ifrån dig och i en upprätt position.

Strykning av gardiner

- Tvätta och torka gardinerna enligt textiltypens instruktioner.
- Häng upp gardinerna och stryk dom när dom hänger på plats.

Strykning av klädsel

- Steamern kan användas till att fräscha upp klädsel, överdragsskydd på möbler och dynor. Testa alltid på en liten gömd yta på textilen innan strykning.

ANVÄNDNING

Observera

- Vi rekommenderar, att du använder textilborsten vid strykning av ömtåliga textilier, så som silke. För att underlätta borttagning av envisa skrynklor, ta bort borsten från ånghuvudet och stryk med ånga över vald område, tills skrynklorna är borta.
- Använd bara medföljande anslutningar och tillbehör.
- **Om en hög surrande ljud hörs och ingen ånga genereras, kontrollera vattennivån i behållaren. Detta kan betyda, att vattnet tagit slut i steamern och måste fyllas på.**

Varningar

- Om det finns metalldetaljer i plagget, var försiktig och stryk inte direkt över dessa, då det kan leda till missfärgningar av metallen.
- Koppla alltid ur enheten, innan anslutning eller borttagning av textilborsten.
- Använd inte steamern direkt på kroppen, djur eller när du har på dig kläderna.

INFORMATION

Rengöring och skötsel

Obs

- Använd aldrig bensin, lösningsmedel, frätande rengöringsmedel eller hårda borstar till rengöring av enheten.
- Lägg inte steamern i vatten eller andra vätskor.
- Tappa, kasta inte eller försök att böja steamern.
- Försök inte att demontera enheten.
- Steamern är avsedd endast för hushållsbruk och användning bara med kranvatten. Lägg inte parfym, vinäger eller andra kemikalier i behållaren. Enheten är inte avsedd att användas med dessa kemikalier.
- Töm alltid behållaren efter varje användning och skölj den med rent vatten.
- Torka utsidan med en fuktig trasa.
- Undvik användning i fuktig eller blöt miljö.
- Placera inte enheten nära värmekällor eller direkt solljus.
- Se till, att ånghålet är rent och inte blockerad.

Observera

- Steamern är avsedd att användas med normalt kranvatten.

Överensstämmelse med WEEE-direktivet och kassering av produkten

Denna produkt efterföljer EU:s WEEE-direktiv (2012/19/EU). Denna produkt har klassificeringssymbolen om insamling och återvinning av elektriska och elektroniska produkter (WEEE).



Denna symbol indikerar, att produkten inte ska bli kasserad med hushållsavfall efter drifttidslängd. Obrukbar enhet måste returneras till officiell uppsamlingsplats för återanvändning av elektriska och elektroniska produkter. För att hitta dessa uppsamlingsplatser, kontakta lokala myndigheter eller återförsäljaren, där produkten köptes. Varje hushåll har en viktig roll i återvinning och återanvändning av gamla produkter. Lämplig kassering av produkter hjälper till att förhindra potentiellt negativa konsekvenser för miljön och hälsa.

INFORMATION

Överensstämmelse med RoHS-direktivet

Denna produkt efterföljer EU:s RoHS-direktivet (2011/65/EU). Den innehåller inga i direktivet specificerade skadliga eller farliga material.

Information om förpackningen



Produktens förpackning är tillverkad av återvinningsbara material i överensstämmelse med våra nationella miljöregler. Kassera inte förpackningsmaterialet med hushålls- eller annan avfall. För förpackningsmaterialet till av de lokala myndigheterna avsedd uppsamlingsplats.

Tekniska data

Kraftförsörjning: 220-240 V~,
50-60 Hz

Effekt: 1400-1600 W

Rättigheter till tekniska och designmodifikationer reserveras.



Vid idrifttagande, användning och rengöring, följ instruktionerna på sidorna 4-5 i denna bruksanvisning.

Problem	Möjlig åtgärd
Steamern värms inte upp	<ul style="list-style-type: none">• Kontrollera, att strömkontakten är ansluten ordentligt.• Kontrollera kraftkällan.• Kontrollera strömknappen.
Steamern producerar inte ånga	<ul style="list-style-type: none">• Kontrollera vattennivån och att vattenbehållarens lock är fäst ordentligt.• Tryck hårdare på ångknappen.• Håll steamern i upprätt läge.
Vatten rinner ut ur vattenbehållaren	<ul style="list-style-type: none">• Kontrollera, att vattennivån inte är över MAX. nivån.• Kontrollera, att vattenbehållarens lock är stängd ordentligt.
Steamern avger högt surrljud eller pumpljud.	<ul style="list-style-type: none">• Kontrollera vattennivån, om det inte finns vatten eller nivån är låg, fyll vatten i behållaren.
Steamern verkar inte ta bort skrynlor.	<ul style="list-style-type: none">• Håll steamern i upprätt läge och dra textilen neråt för att uppnå bästa resultat.
Osäker när du ska använda borsten	<ul style="list-style-type: none">• Använd nätborsten till känsliga textilier och textilborsten till andra textilier, för att uppnå bästa resultat.
Undvik missfärgning av metalldelar på plagget.	<ul style="list-style-type: none">• För inte steamern direkt över metalldelarna på plagget.• Var försiktig och använd ånga runt metalldelarna.

Tämä osio sisältää turvallisuusohjeita, jotka auttavat suojaamaan henkilö- tai omaisuusvahingoilta.

Näiden ohjeiden noudattamatta jättäminen mitätöi takuun.

- Tämä laite noudattaa kansainvälisiä turvallisuusvaatimuksia.
- 8-vuotiaiden ja sitä vanhempien lasten sekä henkilöiden joiden fyysinen, motorinen tai henkinen toimintakyky on rajoittunut tai joilla ei ole aikaisempaa kokemusta tai tietoa laitteen käytöstä, voivat käyttää laitetta, jos heitä valvotaan tai jos he ovat saaneet ohjeistusta laitteen turvallisesta käytötavasta ja he ymmärtävät laitteen käyttöön liittyvät vaarat. Lasten ei tule antaa leikkiä laitteen kanssa. Lapset eivät saa puhdistaa tai tehdä käyttäjän huoltotoimia, jollei vastuullinen aikuinen valvo heitä.
- Irrota laite verkkovirrasta ja anna sen jäähtyä ennen kuin irrotat tai kiinnität harjasosan.
- Älä jätä laitetta ilman valvontaa sen ollessa käytössä tai kytkettynä pistorasiaan. Aseta laite kiinteälle ja tasaiselle alustalle.

TURVALLISUUSVAROITUKSET

- Ole varovainen käyttäessäsi laitetta siitä tulevan kuuman höyryn vuoksi.
- Laite voi ylikuumentua kuuman höyryn vuoksi ja tämä voi aiheuttaa palovammoja käsiin.
- Jos laite on pudotettu, vuotaa vettä tai siihen tulee vikaa, ota yhteyttä valtuutettuun huoltoon. Älä käytä laitetta ennen kuin se on huollettu.
- Tämä laite ei sovellu ulkokäyttöön.
- Laitteen ollessa käytössä tai sen jäähtyessä, pidä laite ja sen verkkojohto poissa alle 8-vuotiaiden lasten ulottuvilta.
- Käytä vain alkuperäisiä tai valmistajan suosittelemia lisävarusteita.
- Älä yritä avata laitetta itse.
- Verkkovirran tulee vastata laitteen tyyppikilvessä olevia arvoja.
- Laitteen virransaanti on varmistettava vähintään 30 mA:n sulakkeella.
- Kytke laite maadoitettuun pistorasiaan.
- Älä käytä jatkojohtoa laitteen kanssa.
- Älä vedä pistoketta irti johdon varassa kun irrotat laitteen verkkovirrasta.

TURVALLISUUSVAROITUKSET

- Irrota laite verkkovirrasta ennen sen puhdistamista tai täyttöä varten.
- Älä kierrä virtajohtoa laitteen ympäri.
- Älä koske laitteeseen tai sen pistokkeeseen märin tai kostein käsin sen ollessa kiinni verkkovirrassa.
- Älä käytä laitetta syttyvien tai palavien pintojen tai materiaalien päällä tai niiden läheisyydessä.
- Jos säilytät laitteen pakkausmateriaalit, pidä ne poissa lasten ulottuvilta.
- Älä jätä laitetta ilman valvontaa sen ollessa liitettyinä virransyöttöön.
- Lisää vettä ohjeiden mukaan.
- Älä käytä laitetta, jos virtajohto tai itse laite on vahingoittunut. Ota yhteys valtuutettuun huoltoon.
- Kytke laite irti virransyötöstä veden täytön / tyhjennyksen yhteydessä tai, kun sitä ei käytetä.
- Älä suuntaa höyryä sähköosiin, kuten uunin sisään.
- Älä poista vesisäiliötä käytön aikana.

YLEISKUVAUS

Arvoisa asiakas, onnitellut ST 7950 vaatehöyrylaitteen hankinnasta.

Lue alla olevat käyttöohjeet huolellisesti, jotta voisit nauttia Grundig-tuotteesta useita vuosia tehokkaalla tavalla.

Vastuullinen toiminta!



GRUNDIG noudattaa sovittuja sosiaalisia työehtosopimuksia reiluilla palkoilla työntekijöille ja toimittajille. Kiinnitämme myös huo-

miota raaka-aineiden tehokkaaseen käyttöön, rajoittamalla muovijätteen määrää useita tonneja vuodessa. Tämän lisäksi kaikki varaosat ja varusteet ovat saatavissa vähintään 5 vuotta.

Elämänarvoiselle tulevaisuudelle.





Grundig.

Ohjaimet ja osat

Katso kuva sivulla 3.

- A** Etulevy
- B** Höyryn lukituspainike
- C** Höyrypainike
- D** Vesisäiliö
- E** Vesisäiliön kotelo
- F** Virtakytkin
- G** Näyttöruutu
- H** Verkkoharja
- I** Kangasharja

Näyttöruutu

	Ei vettä säiliössä
	Automaattisen sammutuksen merkkivalo
	Höyryn maksimitaso
	Höyryn energiansäästötaso



Tämä tuote on valmistettu ympäristöystävällisessä, nykyaikaisessa tehtaassa.

Tarkoituksenmukainen käyttö

Tämä laite on tarkoitettu vain kotokäyttöön ryppyjen poistamiseen vaatteista ja muista tekstiileistä, kuten verhot. Se ei sovellu ammattikäyttöön.

Ennen ensimmäistä käyttökertaa

- Poista tarra tai suojus höyrypäästä.
- Avaa ja suorista virtajohto ennen käyttöä.
- Kun vaatehöyrylaitetta käytetään ensimmäisen kerran, anna sen höyrytä muutaman minuutin ajan. Tämä poistaa mahdolliset valmistuksesta jäljellä olevat epäpuhtaudet ja hajut.
- Kun vaatehöyrylaitetta käytetään ensimmäisen kerran, voit kokeilla höyrylaitetta vanhalla kankaalla, ennen vaatteiden höyryttämistä

Varoitus

- Sähköpiiriin ylikuormituksen välttämiseksi, suosittelemme, että muita laitteita ei liitetä samaan piiriin höyrylaitteen kanssa, kun sitä käytetään.

Huomautus

- Tarkasta, kun höyrylaite poistetaan pakkauksesta, että kaikki osaluettelossa esitetyt varusteet sisältyvät toimitukseen, ennen pakkauksen hävittämistä.

Vaatehöyrylaitteen koonpano/käyttö

Huomautuksia

- Älä ylitä MAKSIMI-tasoa, kun vesisäiliö täytetään.
- Paina virtapainiketta **F**, näyttöruudun kuvakkeet vilkkuvat kerran ja tämän jälkeen höyrytason kuvake vilkkuu, jolloin laite lämpenee. Anna laitteen lämmetä ennen käyttöä. Laite on käyttövalmis, kun höyrykuvake palaa kiinteästi.
- Voit vaihtaa höyrytasojen välillä painamalla virtapainiketta **F**.
- Vaatehöyrylaitteessa on älykäs automaattinen virrankatkaisu. Jos laitetta ei käytetä yli 8 minuutin aikana, katkaisee sisäinen ohjauspiiri virran ja tuote siirtyy valmiustilaan, turvallisuuden varmistamiseksi ja energian säästämiseksi. Automaattisen sammutuksen merkkivalo vilkkuu samalla.

- **Kun säiliössä ei ole riittävästi vettä, pumppu pysähtyy automaattisesti 25-35 sekunnin kuluessa (ääni on normaalia tämän toiminnon aikana). Lopuksi, "Ei vettä säiliössä" kuvake vilkkuu.**



Vaatteiden silittäminen

Sitä voidaan käyttää useimmille kankailla, niin kauan kuin ne roikkuvat tai vaatehöyrylaitetta voidaan käyttää pystyasennossa. liikuttamalla sitä kankaalla ylös-alas suuntaan.

Huomautuksia

- Vaatehöyrylaite on tarkoitettu käytettäväksi pystyasennossa roikkuvilla vaatteilla.
- Tarkasta, että vaateen taskut ovat tyhjtät ja laskokset, kuten hihnasuut, ovat alhaalla.
- Emme suosittele käyttämistä metalliosien päällä. Ole varovainen käytössä metalliosien läheisyydessä.
- Tunnet värinä ja hiljaista huminaa käytön aikana; tämä on normaalia höyryn suihkutusta pystyasennossa.
- Varmista, että silitettävä vaate on venytetty parhaan tuloksen varmistamiseksi.

Varoitus

- Vaatehöyrylaite muodostaa korkean höyrylämpötilan. Älä kosketa höyrypäähän ja varmista, että höyry suuntautuu sinusta pois päin pystyasennossa.
- Käytä kangasharja  tarvittaessa. Käytä herkillä vaatteilla verkkoharjaa  nukkautumisen ehkäisemiseksi

Verhojen silittäminen

- Pese ja kuivaa verhot kangastyypin ohjeiden mukaan.
- Ripusta verhot ylös ja silitä ne niiden roikkuessa paikallaan.

Verhoilun silittäminen

- Vaatehöyrylaitetta voidaan käyttää huonekalujen ja huoneiden verhoilun ja päällysteiden raikastamiseen. Kokeile aina pienellä näkyvämmällä alueella.

Huomautuksia

- Suosittelemme kangasharjan käyttämistä herkkien kankaiden, kuten silkin silittämiseen. Jos vaate on erittäin rypistynyt, irrota kangasharja höyrypäästä ja jatka valitun alueen silittämistä, kunnes rypyt on poistettu.

- Käytä vain mukana toimitettuja varusteita.
- **Jos laitteen humina kasvaa ja höyryä ei synny, tarkasta vedentaso vesisäiliössä. Tämä voi tarkoittaa, että vaatehöyrylaitteen vesi on loppunut ja sitä on lisättävä.**

Varoitukset

- Jos vaatteessa on metalliosia, ole varovainen äläkä silitä vaatetta suoraan metalliosien yli, koska metalli voi värjäytyä.
- Irrota vaatehöyrylaite aina virransyötöstä, ennen kangasharjan kiinnittämistä tai irrottamista.
- Älä käytä vaatehöyrylaitetta suoraan keholla, eläimien päällä tai päälläsi olevilla vaatteilla.

Puhdistus ja kunnossapito

Huomio

- Älä koskaan käytä bensiiniä, liuotimia, syövyttäviä puhdistusaineita tai kovaa harjaa laitteen puhdistamiseen.
- Älä upota vaatehöyrylaitetta veteen tai mihinkään muuhun nesteeseen.
- Älä pudota, heitä tai yritä taivuttaa höyrylaitetta.
- Älä yritä avata laitetta.
- Vaatehöyrylaite on tarkoitettu ainoastaan yksityiseen kotitalouskäyttöön normaalilla vesijohtovedellä. Älä käytä viinietikkaa, hajusteita tai muita kemikaaleja säiliössä. Laitetta ei ole tarkoitettu käyttöön näillä kemikaaleilla.
- Tyhjennä vesisäiliö jokaisen käytön jälkeen ja huuhtele se puhtaalla vedellä.
- Pyyhi ulkopinnat kostealla liinalla.
- Vältä käyttöä kosteissa tai märissä tiloissa.
- Älä aseta laitetta lämmönlähteiden viereen tai suoraan auringonpaisteeseen.

- Varmista aina, että höyryn syöttöaukossa ei ole kalkkeutumia tai muita tukoksia.

Huomautuksia

- Vaatehöyrylaite on tarkoitettu käytettäväksi tavallisella vesijohtovedellä.

WEEE-direktiivin noudattaminen ja tuotteen hävittäminen

Tämä tuote täyttää EU:n WEEE-direktiivin (2012/19/EU) vaatimukset. Tämä tuote on varustettu sähkö- ja elektroniikkalaitteiden lajittelumerkillä (WEEE).

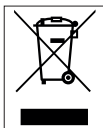

Tämä symboli tarkoittaa, että sitä ei saa hävittää muun kotitalousjätteen mukana käyttökänsä lopussa.

Tuote on luovutettava sopivaan sähkö- ja elektroniikkalaitteiden kierrätyksestä huolehtivaan keräyspisteeseen. Tietoja näiden keräyspisteiden sijainnista saat paikallisilta viranomaisilta tai liikkeestä, josta ostit laitteen. Jokainen kotitalous on tärkeässä roolissa vanhojen laitteiden kierrättämisessä. Käytetyn laitteen sopiva hävitystapa ehkäisee mahdollisia negatiivisia ympäristö- ja

terveyshaittoja.

Yhdenmukaisuus RoHS-direktiivin kanssa

Tämä tuote täyttää EU:n EU RoHS-direktiivin (2011/65/EU) vaatimukset. Se ei sisällä direktiivissä mainittuja haitallisia ja kiellettyjä materiaaleja.

Pakkaustiedot



Tuotteen pakkausmateriaalit on valmistettu kierrätettävistä materiaaleista, kansallisten ympäristömääräyksiemme mukaan. Älä hävitä pakkausmateriaaleja yhdessä kotitaloustai muun jätteen mukana. Vie paikallisten viranomaisten määrittämiin kierrätyspisteisiin.

Tekniset tiedot

Virransyöttö: 220-240 V~,
50-60 Hz

Sähkövirta: 1400-1600 W

Oikeus teknisiin ja muotoilun muutoksiin pidätetään.



Käytönotossa, tavanomaisessa käytössä ja puhdistuksessa tulee noudattaa tämän käyttöoppaan sivuilla 4-5 esitettyjä ohjeita.

Ongelma	Mahdollinen ratkaisu
Höyrylaite ei lämpene	<ul style="list-style-type: none">• Tarkasta, että virtapistoke on liitetty kunnolla.• Tarkasta virransyöttö.• Tarkasta virtapainike.
Höyrylaite ei tuota höyryä	<ul style="list-style-type: none">• Tarkasta vedentaso ja että vesisäiliön tulokansi on asennettu oikein.• Paina höyrypainiketta lujempaa.• Pidä höyrylaite pystyasennossa.
Vettä roiskuu vesisäiliöstä	<ul style="list-style-type: none">• Älä täytä vettä MAKSIMI-tason yli.• Tarkasta, että vesisäiliön tulokansi on suljettu kunnolla.
Höyrylaitteesta kuuluu kova humina tai pumppausääni	<ul style="list-style-type: none">• Tarkasta vedentaso, jos vettä ei ole tai vedentaso on matala, lisää vettä säiliöön.
Höyry ei tunnu poistavan rypyjä helposti	<ul style="list-style-type: none">• Pidä höyrylaitetta pystyasennossa ja venytä kangasta alaspäin, parhaan tuloksen varmistamiseksi.
Epävarma, milloin harjaa tulee käyttää	<ul style="list-style-type: none">• Käytä verkkoharjaa herkillä kankailla ja kangasharjaa muissa tuotteissa parhaan tuloksen saamiseksi.
Vältä vaatteiden metalliosien värjäytymistä.	<ul style="list-style-type: none">• Älä kuljeta vaatehöyrylaitetta suoraan metalliosien päällä.• Ole varovainen käytössä metalliosien läheisyydessä.

GRUNDIG

NO

Reklamasjon og servicehåndtering.

Produkter solgt til forbruker i Norge, er underlagt Lov om forbrukerkjøp. Der det inntreffer feil eller mangler som omfattes av loven innen lovens frister, utbedres dette uten omkostninger for deg. Feil eller skader som oppstår, som er brukerbettinget eller ligger utenfor leverandørens kontroll, omfattes ikke av loven. En reparasjon vil da normalt belastes bruker. Ved næringskjøp gjelder kjøpsloven.

Grundig dekker ikke.

Feil eller mangler som har oppstått pga.

- Installasjon i strid med brukerveiledning.

- Mangelfullt vedlikehold eller behandling i strid med brukerveiledning.
- Inngrep og reparasjoner utført av uautorisert personell, eller bruk av uoriginale reservedeler.
- Unormale spenningsvariasjoner utover merkespenningen, lynnedslag, elektriske forstyrrelser eller evt. uregelmessigheter i vannforsyningen.

Reservedeler.

Informasjon om bestilling av reservedeler finner du på: www.grundig.no

Ved bestilling av reservedeler må det opplyses om modellbetegnelse og serienummer på produktet. Denne informasjonen finnes på typeskiltet på produktet.

Anmodning om service.

Grundig har lokale serviceverksteder over hele landet.

Ved tekniske henvendelser må følgende informasjon oppgis / fremvises:

- Navn
- Adresse
- Telefon
- Modellbetegnelse
- Serienummer
- Kjøpsdato / Kjøpskvittering
- Feilbeskrivelse

Grundig Nordic No As
Glynitveien 25
1400 Ski - NO

Tlf +47 815 59 590
hvitevareservice@grundig.com
www.grundig.no

DK

Reklamation og servicehåndtering

Produkter solgt til forbruger i Danmark, er underlagt lov om forbrukerkjøp. Om der oppstår feil eller mangler der er omfattet af loven indenfor de givne garantifrister, udbedres disse uden omkostninger. Dækningen forudsætter brug i normal privat husholdning.

Fejl eller skader der er brugsbetingede eller ligger udenfor leverandørens kontrol omfattes ikke af loven. En reparation vil da normalt belastes brugeren.

Grundig dækker ikke.

Fejl eller mangler som er opstået pga.

- Installation i strid med brugervejledning.

- Mangelfuld vedligehold eller behandling i strid med brugervejledning.
- Indgreb og reparationer udført af uautoriseret personel, eller brug af uoriginale reservedele.
- Unormale spændingsvariationer lynnedslag, elektriske forstyrrelser eller evt. uregelmæssigheder i vandforsyningen.

Reservedele.

Information om bestilling af reservedele finder du på: www.grundig.dk

Ved bestilling af reservedele må modelbetegnelse og serienummer på produktet oplyses. Denne information findes på typeskiltet på produktet.

Anmodning om service.

Grundig har lokale serviceværksteder over hele landet.

Ved tekniske henvendelser må følgende information opgives / fremvises:

- Navn
- Adresse
- Telefon
- Modelbetegnelse
- Serienummer
- Kjøbsdato / Købskvittering
- Fejlbekrivelse

Grundig Nordic No As
Glynitveien 25
1400 Ski - NO

Tlf +45 70 80 87 77
hvitevareservice@grundig.com
www.grundig.dk

GRUNDIG

SE

Reklamation och servicehantering.

Produkter som sålts till konsumenter i Sverige omfattas av lagen om konsumentköp. Om det förekommer fel eller brister som omfattas av lagen om lagstadgade tidsfrister sker reparation utan kostnad för konsument. Defekter eller skador som uppstår, som är användarrelaterade eller ligger utanför leverantörens kontroll omfattas inte av lagen. En ev reparation kommer då normalt att bekostas av användaren. Vid näringsköp gäller köplagen.

Grundig täcker inte.

Skador eller defekter som uppstått pga.

- Installation i oenlighet med tillverkarens anvisning.

- Bristande underhåll eller behandling som strider mot bruksanvisningen.
- Ingrepp eller reparationer utförd av icke behörig personal, eller användningen av icke godkända reservdelar.
- Onormala spänningsvariationer utöver markspänning, blixtnedslag, elektriska störningar eller oegentligheter med vattenförsörjning.

Reservdelar.

Information för beställning av reservdelar finner du på:

www.grundig.se

Vid beställning av reservdelar måste modell samt serienummer på produkt uppges. Denna information finns på typskylten av produkten.

Servicefrågor.

Grundig har lokala serviceverkstäder över hela landet.

Vid tekniska frågor måste följande information uppges / visas:

- Namn
- Adress
- Telefon
- Modell
- Serienummer
- Köpekvitto / Kvittokopia
- Felbeskrivelse

Grundig Nordic AB
Klarabergsviadukten 53
SE-101 23 Stockholm

Tif +46 (0)770 456 330
vitvaruservice@grundig.com
www.grundig.se

FI

Reklamaatiot ja huolto:

Suomessa kuluttajalle myydyt tuotteet kuuluvat kuluttaja-suojalain piiriin. Grundig kattaa korjauskustannukset valmistus- ja materiaalivioissa viitaten kyseisen maan voimassa oleviin säännöksiin. Edellytyksenä, on että tuote on ostettu uutena Suomessa. Lisäksi edellytetään, että korjaus suoritetaan valtuutetulla huoltoilikeellä. Edellytämme, että laite ei ole muussa kuin yksityisessä kotikäytössä.

Grundig ei kata:

Vaurioita tai vikoja jotka johtuvat esim.

- Asennus ja käyttö on tehty käyttöohjeiden vastaisesti.

- Vian tai puutteen takia korjausta, jos se on seurausta virheellisestä asennuksesta tai sijoituspaikasta.
- Korjausta, joka on seurausta muiden kuin valtuutetun huoltajan korjauksesta.
- Vikoja, jotka ovat seurausta tulipalosta, tulvistä tai vastaavista (force majeure).
- Korjauksia tai vikoja jotka ovat seurausta ukkosesta, sähkövioista, jännitevaihteluista tai talon sähkö- ja vesiasennuksista.

Varaosat:

Ohjeet varaosien tilaamiseen löydät kotisivuiltamme:

www.grundig.fi

Varaosia tilattaessa on ilmoitettava laitteen malli sekä sarjanumero. Mainitut tiedot löytyvät tuotteen tyyppimerkistä.

Huoltoihin liittyvät kysymykset:

Grundigilla on koko maata kattava huoltoilikeverkosto:

Huoltoon liittyvissä kysymyksissä seuraavat tiedot ovat tärkeät ilmoittaa:

- Nimi
- Osoite
- Puhelin
- Malli
- Sarjanumero
- Kuitti / Kuittikopio
- Vian kuvaus

Grundig Nordic AB
Klarabergsviadukten 53
SE-101 23 Stockholm

Puh +358 (0) 800 152 152

kodinkonehuolto@grundig.com
www.grundig.fi

Beko Grundig Deutschland GmbH
Rahmannstraße 3
65760 Eschborn

www.grundig.com