

GRUNDIG

Dryer

User Manual

Uscător

Manual de utilizare



GTP 5823 GN

EN / RO

2960312923_EN/30-03-21.(15:56)



Dear Customer,

Please read this guide prior to use this product!

Thank you for choosing Grundig product. We would like you to achieve the optimal efficiency from this high quality product which has been manufactured with state of the art technology. Please make sure you read and understand this guide and supplementary documentation fully before use.

Observe all warnings and information herein. Therefore you can protect both yourself and your product against potential damages.

Keep the manual. Include this guide with the unit if you hand it over to someone else.

Symbols and Remarks

The following symbols are used in the user guide:



Danger that may cause death or injury



Read the manual.



Important information or useful usage tips



Warning against hot surfaces



Warning against electric shock



Warning against UV Radiation hazard



Warning against scalding



The product's packaging is made of recyclable materials, in accordance with the National Environment Legislation.



Warning against fire

NOTICE Danger that may cause material damage on the product or surrounding area

Table Of Contents

1 Safety Instructions	5
1.1 Intended use	5
1.2 Safety of children, vulnerable persons and pets	5
1.3 Electrical Safety	6
1.4 Transporting safety	7
1.5 Installing safety	7
1.6 Usage safety	9
1.7 Maintenance and cleaning safety	11
1.8 Lighting safety	11
1.9 Steam program safety	12
1.10 UV Function safety	
2 Environmental instructions.....	14
2.1 Compliance with the WEEE Regulations and Waste Disposal	14
2.2 Packaging information	14
2.3 Standard conformity and test information / UN declaration of conformity	14
3 Your drying machine	15
3.1 Technical specifications	15
3.2 General appearance	16
3.3 Scope of delivery	16
4 Installation	17
4.1 Right place for installation	17
4.2 Removing the shipping safety group	17
4.3 Water connection	18
4.4 Adjusting the stands	18
4.5 Moving the drying machine	18
4.6 Warning regarding the noise	18
4.7 Replacing the lighting bulb	18
5 Preparation	19
5.1 Laundry suitable for drying in drying machine	19
5.2 Laundry not suitable for drying in drying machine	19
5.3 Preparing the laundry to be dried	19
5.4 What to do for energy saving	19
5.5 Correct load capacity	20

6 Running the product	21
6.1 Control Panel.....	21
6.2 Symbols	21
6.3. Preparation of drying machine	21
6.4 Program selection and consumption chart.....	22
6.5 Auxiliary functions.....	24
6.6 Warning indicators.....	25
6.7 Starting the program.....	25
6.8 Child Lock	25
6.9 Changing the program after it is started.....	25
6.10 Cancelling the program.....	26
6.11 End of program	26
6.12 Odour feature	26
7 Maintenance and cleaning	27
7.1 Fibre Filters (internal and external filters) / Cleaning of the Interior Surface of the Loading Door	27
7.2 Cleaning the sensor	28
7.3 Emptying the water tank.....	29
7.4 Cleaning the condenser.....	29
8 Troubleshooting	31

1 Safety Instructions

This section includes the safety instructions necessary to prevent the risk of personal injury or material damage.

- Our company shall not be held responsible for damages that may occur if these instructions are not observed.
- Installation and repair operations shall always be performed by Authorized Service.
- Use original spare parts and accessories only.
- Do not repair or replace any component of the product unless it is clearly specified in the operation manual.
- Do not modify the product.



1.1 Intended use

- Product is designed only for household use. It is not intended for commercial use.
- The product is not designed for outdoor use.
- Do not install or operate the product where freezing is a possibility and/or vulnerable to external elements. Water frozen in the pump or the hoses may cause damages
- Product can only be used to dry and ventilate laundry which are washed with water and drying machine safe.



1.2 Safety of children, vulnerable persons and pets

- This product may be used by children aged 8 years and older and persons with underdeveloped physical, sensory or mental capabilities or lack of experience and knowledge if they have been given supervision or instruction concerning use of the appliance in a the product safe way and the hazards involved. Children should not tamper with the device. Cleaning and maintenance should not be carried out by children unless they are supervised.
- Children under 3 years old shall be kept away from the product unless supervised.

- Electrical products are dangerous for children and pets. Children and pets shall not play with the product, climb on or get inside the product.
- Keep the product door closed even when not operated. Children or pets could be locked inside the product and suffocate.
- Cleaning and user maintenance operations must not be performed by children unless supervised.
- Keep the packaging materials away from children. Risk of injury and suffocation.
- Keep all additives used with the product away from children.
- Before disposing of the product, cut the power cord and destroy the loading door.



1.3 Electrical Safety

- The product must not be plugged in during installation, maintenance, cleaning, repair and transporting operations.
- If the power the cord is damaged, it shall be replaced by authorized service to avoid any risk that may occur.
- Do not tuck the power cord under the product or to the rear of the product. Do not put heavy items on the power cord. Power cord shall not be kinked, pinched and shall not come in contact with any heat source.
- Do not use an extension cord, multi-plug or adaptor to operate your product.
- The product shall not be powered via an external switch such as a timer or shall not be connected to a circuit that is regularly opened and closed with a tool.
- The plug shall be easily accessible. If this is not possible, a mechanism that meets the electrical legislation and that disconnects all terminals from the mains (fuse, switch, main switch, etc.) shall be available on the electrical installation.
- Do not touch the plug with wet hands.
- When unplugging the appliance, don't hold the power cord, but the plug.



1.4 Transporting safety

- Unplug the product prior to transport, empty the water tank and if any, remove the water drain connections.
- This product is heavy, do not handle it by yourself.
- Take required precautions for the product against falling and tipping. Do not crash or drop the product when transporting.
- Do not use the extruding parts of the product (such as the loading door) to move the product.
- Move the product in upright position. If it cannot be moved upright, transport via tilting to the right side when viewed from the front.



1.5 Installing safety

- To prepare the product ready for installation, ensure that the electrical installation and water drain is proper by checking the information in the user manual. If it is not suitable for installation, call a qualified electrician and plumber to arrange the utilities as necessary. These operations shall be undertaken by the customer.
- Check for any damage on the product before installing it. Do not have the product installed if it is damaged.
- Do not remove the adjustable stand.
- Place the product on a level and hard surface and balance with the adjustable legs.
- The gap between the product and the floor shall not be reduced via materials such as rugs, pieces of wood and bands. The ventilation holes under the base of the product shall not be clogged with a rug.
- The product shall be installed not to clog the ventilation holes.
- Install the product in an environment free of dust with good ventilation.
- Do not install the product in locations where the temperature drops under 5 °C or rises above 35 °C.
- Do not install the product in close proximity to flammable and explosive materials and do not keep flammable and explosive materials near the product when it is in operation.

- The product shall not be installed against a door, sliding door where the product loading door cannot be completely opened, or behind a hinged door where the product hinge is faced against the door's hinges.
- Install the product where periodic maintenance and cleaning can be done with ease.
- Place the product with its back surface to the wall (for heater models).
- After placing the product, ensure that the back wall does not come in contact with any extrusion (a water tap, electrical outlet etc.).
- Place the product with at least 1 cm space between the product and the furniture edges.
- Follow the flue connection rules specified in the guide (for models with flue).
- The exhaust air shall not be directed to flue which is used to exhaust the smoke of devices that consume gas or other fuels (for models with flue).
- The ventilation hose shall not be connected to a heating stove or a chimney flue (for models with flue).
- Plug the product to a grounded outlet protected with an appropriate fuse in align with the specified type and current rates. Have an expert electrician set grounding equipment. Do not use the product without a grounding conforming with regional/national regulations.
- Plug the product in a grounded socket that conforms with the voltage, current and frequency values specified in the type label.
- Do not plug the product to loose, broken, dirty, greasy sockets or sockets that has come out their seats or sockets with a risk of water contact.
- The new hose sets supplied with the product shall be used. Do not re-use the old hose sets. Do not make attachments to the hoses.
- Place the power cord and hoses not cause a risk of tripping over.
- To use the product on top of a washing machine, a fixing aperture shall be used between two products. Fixing aperture shall be mounted by the authorised service.

- When the product is placed on the washing machine, their combined weight when full could be around 180 kg. Place the products on a sturdy floor that can carry adequate amount of load.
- Washing machine cannot be placed on top of the drying machine.

Suitable Instalment Table for Washing Machine and Drying Machine	
Connection Kit Type	Depth Measurement (DM: Drying Machine, WM: Washing Machine)
Plastic - 54/60 cm (with/without arch)	DM ≤ WM
	DM - WM = max. 10 cm
Plastic - 46cm (with/without arch)	DM ≤ WM
	DM - WM = max. 10 cm
With Shelves - 60 cm	DM ≤ WM
With Shelves - 54cm	DM ≤ WM



1.6 Usage safety

- The maximum weight of dry laundry prior to washing is specified in “Technical Specifications” section.
- Do not place the unwashed items in the drying machine.
- Items that are soiled with materials such as cooking oils, acetone, alcohol, petrol, kerosene, stain removers, turpentine, wax or was removers shall be washed in hot water with more amount of detergent prior to drying with the drying machine.
- If chemicals are utilized for cleaning, the drying machine shall not be used.
- Rubber foam (latex foam), shower bonnets, water resistant textiles, rubber supported materials and clothes, pillows with rubber foam pads shall not be dried in a drying machine.
- The items with hair spray, hair product residue or similar materials shall not be dried in a drying machine.
- Empty the pockets of the clothes and remove items such as matches and lighters.

- If all items cannot be removed rapidly and cannot be placed where heat can dissipate, do not stop the drying machine before drying cycle completed.
- The last part of the drying machine cycle is conducted without heating (cooling cycle) in order to ensure that the items are kept at a temperature that will not harm the items.
- Laundry softeners or similar products shall be used in align with the laundry softener instructions.
- Do not use the drying machine without the fibre filter.
- Do not allow fibre accumulation around the drying machine.
- To prevent back draft of gas in the room from the devices that consume other fuels, including open fire, appropriate ventilation shall be provided (for models with flue).
- Do not operate the product together with heaters such as gas heater and a chimney. It may cause the flue to catch fire. (for models with flue)
- Do not lean or sit on the loading door when it is open, the product may tip over.
- Do not get on the product.
- Do not place a source of flame (candles, cigarettes, etc.) on the product or in the vicinity of it. Do not keep flammable/explosive materials.
- Do not touch the drum as it revolves.
- The back wall of the product will be hot during operation. Do not touch the back side of the product during drying or after the drying process is completed. (For models with heating)
- Do not touch the inner surface of the drum while adding or removing clothes during a continuing program. The drum surface is hot.
- Do not press the buttons with sharp objects such as forks, knives, with your nails etc.
- Do not operate the faulty or damaged product. Unplug the product (or shut down the connected fuse) and call the authorized service.
- Unplug the product when not in use.



1.7 Maintenance and cleaning safety

- Do not wash the product by spraying or pouring water on it. Do not use a pressure cleaner, steam cleaner, hose or pressurised gun to clean the product.
- Do not use sharp or abrasive tools to clean the product.
- Do not use materials such as household cleaning agents, soaps, detergents, gas, gasoline, alcohol, wax, etc. to clean the product.
- The fibre filter shall be regularly cleaned. After each drying cycle, clean the fibre filter and the inner surface of the loading door.
- Clean the fibre accumulation on the fins of the evaporator behind the filter drawer with a vacuum cleaner. You can clean by hand, provided you wear protective gloves. Do not try to clean with bare hands. Evaporator fins may damage your hands. (For products with heat pump)
- Due to fire and explosion hazard, do not use solutions, cleaning materials, steel wool or similar materials and tools to clean sensors.
- Clean the flue. (for models with flue)
- Do not drink the condensed water.



1.8 Lighting safety

- Contact an authorized service when you need to replace the LED/bulb using for lighting (for products with lighting).



1.9 Steam program safety

- Applicable to products with steam program.
- Steam programs only use distilled water or condensed water in the water vessel of the machine. Do not use mains water or additives. When using condensed water in the water vessel, it should be filtered and cleared of fibres.
- Before putting laundry in a steam program, stains on it should be removed.
- You may put laundry that is not dirty or stained but permeated with unpleasant odour in deodorizing program.
- Do not use any dry cleaning set or additional material within a steam program or any program.
- Do not open the door when steam programs are on. Hot water may be expelled.
- Do not drink the pure water supplied with the product.



1.10 UV Function safety

- Applicable to products with UV feature.
- Use of the product except for its purpose and damage to the UV-C lamp protection glass or surrounding may cause dangerous UV-C radiation to occur. UV-C radiation can damage the eyes and skin even in low doses. Do not operate the damaged product. (UV-C)
- Do not put anything other than textile products in the UV Hygiene programs. Check that the textile products you will put are suitable for drying in the dryer. (UV-C)
- Adding clothes after the UV Hygiene programs started may affect the level of hygiene provided. Therefore, put all your clothes before starting the program.
- Do not remove the UV-C lamp protection glass. Do not operate the product without the UV-C lamp protection glass.

- Keep children away while using any programs that the UV-C lamp turned on.
- It can cause allergies, don't breathe directly.
- This product contains a lamp that emits UV-C rays. Do not look directly to the light source as the bulb is turned on with naked eyes.
- UV-C radiation is harmful to eyes and skin. Do not operate the UV-C lamp outside the product.
- The UV-C lamp shall not be replaced by the user. For part replacement (due to lamp life expired, lamp glass broken etc.) call for authorized service.
- The placement of the UV Lamp and lamp protector glass in your product is visually indicated.

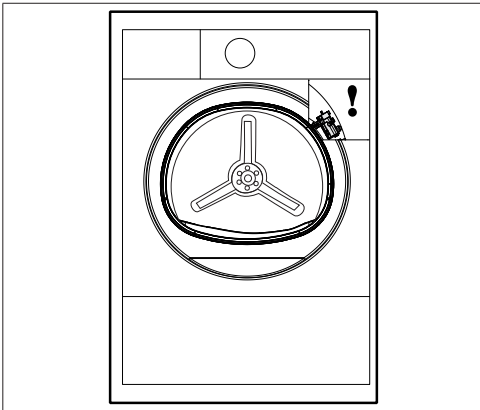

2 Environmental instructions

2.1 Compliance with the WEEE Regulations and Waste Disposal



This product does not contain the dangerous and prohibited materials indicated in the “Regulation on The Control of Waste Electrical and Electronic Equipment” published by Ministry of Environment and Urbanisation of Republic of Turkey. Complies WEEE Regulations. This product was manufactured from recyclable and reusable high quality parts and materials. Therefore, do not dispose of this product with other domestic wastes at the end of its life cycle. Take it to a collection point for electrical and electronic equipment. You can ask your local administration about these collection points. You can help protect the environment and natural resources by delivering the used products for recycling.



Also R290 is a flammable refrigerant. Therefore ensure that the system and pipes are not damaged during operation and transportation. Keep the product from heat sources, otherwise it may catch fire if damaged. Do not dispose of the product by throwing it into fire.

2.2 Packaging information

The product’s packaging is made of recyclable materials, in accordance with the National Legislation. Do not dispose the packaging waste with the household waste or other wastes, dispose it to the packaging collection areas specified by local authorities.

2.3 Standard conformity and test information / UN declaration of conformity



The development, manufacturing and sales phases of this product is conducted in conformity with the safety rules specified in all related instructions of the European Union. 2014/35/EU, 2014/30/EU, 93/68/EC, IEC 60436/DIN 44990, EN 50242

3 Your drying machine

3.1 Technical specifications

EN

Height (Min. / Max.)	84,6 cm / 86,6 cm*
Width	59,8 cm
Depth	60,7 cm
Capacity (max.)	8 kg**
Net weight (\pm %10)	44 kg
Voltage	See type label***
Rated power input	
Model code	

* Min. height: Height with the adjustable stand closed.

Max. height: Height with the adjustable stand opened at maximum height.

** Weight of dry laundry before washing.

*** Data plate is under the door on the drying machine.



In order to increase the drying machine's quality, the technical specifications may be changed without prior notice.

Figures in this manual are schematic and may not exactly match the product.





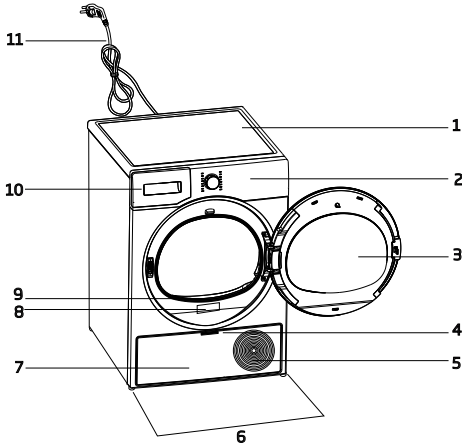

The values provided with the drying machine or its accompanying documents are laboratory readings in accordance with the respective standards. These values may differ depending on the use and ambient conditions.

3.2 General appearance

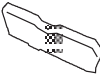

1. Upper table
2. Control panel
3. Loading door
4. Kickplate opening button
5. Ventilation grills
6. Adjustable legs
7. For the models with tank located at the bottom, the water tank is inside the kickplate.
8. Data plate
9. Fibre filter
10. Water tank drawer (for models with the tank up top)
11. Power cord

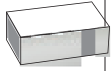
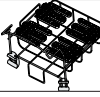
3.3 Scope of delivery

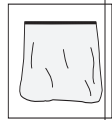
	1. Water discharge hose*		6. Water filling cap*
	2. Filter drawer spare sponge*		7. Pure Water*
	3. User Manual		8. Odour Capsule Group*
	4. Drying basket*		9. Brush*
	5. Drying basket user manual*		10. Filter cloth*

*Optional - may not be included, depends on model.

4 Installation



Read the "Safety Instructions" first!

Before consulting the nearest Authorized Service for installing the drying machine, see the information in the user guide and make sure the electric and water utilities are as required. If not, call an electrician and plumber to arrange the utilities as necessary.



It is customer's responsibility to prepare the location the drying machine shall be placed on and also have power and waste water installation prepared.



Check for any damage on the drying machine before installing it. If drying machine is damaged, do not get it installed. Damaged products cause a risk for your safety. Wait 12 hours prior to operating the drying machine.

NOTICE

The product includes a cooling agent and if the product is operated right after its transported, it may get damaged. After each time the product is moved, it shall be left to rest for 12 hours.

- Once the drying machine is installed, the connections must stay stable. After placing the drying machine, ensure that the back wall does not come in contact with any extrusion (a water tap, electrical outlet etc.).
- Place the drying machine with at least 1 cm space between the product and the furniture edges.
- Your drying machine is suitable to be operated between +0°C to +35°C. If operated outside this temperature range, your drying machine's operation may be compromised and get damaged.
- The drying machine shall not be placed with the back side against a wall.



Do not place the drying machine on its power cord.

*** Ignore following warning if your product's system does not contains R290.**



Dryer contains R290 refrigerant.* R290 is an environment-friendly, but flammable refrigerant.* Ensure that the air inlet of the dryer is open and it is well-ventilated.* Keep potential flame sources away from the dryer.*

4.1 Right place for installation

- Install the drying machine on a flat and stable surface.
- Dryer machine is heavy. Do not move it by yourself.
- Operate the drying machine in an environment free of dust with good ventilation.
- The gap between the drying machine and the floor shall not be reduced via materials such as rugs, pieces of wood and bands.
- Do not block the ventilation grilles of the drying machine.
- There shall not be doors that can be locked, sliding doors or hinged doors near the installation environment of the drying machine that may block the loading door to be opened.

4.2 Removing the shipping safety group

NOTICE

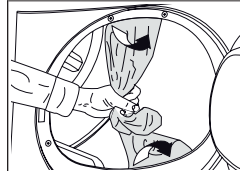

Remove the shipping safety group prior to first use the product.

NOTICE

Do not leave an accessory or any parts of the shipping safety group inside the drum.

4.3 Water connection

Instead of periodically draining the water accumulated in the water tank, you can discharge via the water discharge hose supplied with the drying machine.

Connecting the water drainage hose

	<p>1-2 Remove the hose behind the drying machine by pulling it manually from where it is attached. Do not use a tool to remove the hose.</p>
<p>3 Insert one end of the water discharge hose supplied with the drying machine to where you have removed the hose on the drying machine.</p> <p>4 Fix the other end of the water discharge hose to directly waste water drainage or a sink.</p>	

NOTICE	<p>The water discharge hose shall be fixed at maximum 80 cm height. Ensure that the water discharge hose do not get kinked, collapsed or pressed on between the discharge and the drying machine. Hose shall be connected not to be disconnected from its location. Leaked water may cause damage. Do not extend the water drainage hose. Check whether the water runs at an appropriate flow. The drainage line shall not be closed or clogged.</p>
---------------	--

	<p>If an accessory package is provided with your product, check the detailed instructions.</p>
--	--

4.4 Adjusting the stands

	<p>Until the drying machine stands level and sturdy, adjust the stands by turning them left and right.</p>
--	--

4.5 Moving the drying machine

- Drain the water in the drying machine completely.
- If the product is connected via direct discharge, remove the hose connections.

	<p>The drying machine is recommended to be moved in upright position. Otherwise, tilt it to the right side when viewed from the front and move the drying machine. Wait 12 hours prior to operating the drying machine.</p>
--	---

4.6 Warning regarding the noise

	<p>As the product is operated, metallic noises may come from the compressor from time to time, it is normal.</p>
	<p>When the product is operated, the accumulated water is pumped to the water tank. It is normal to hear pumping sounds from the appliance during this operation.</p>

4.7 Replacing the lighting bulb

If your drying machine has drum lighting lamp; Consult the authorized service to replace the bulb/LED used in lighting your drying machine. The bulb in this product is not suitable for home lighting. The intended use of this lamp is to ensure safely loading the laundry to the drying machine. The lamps used in this appliance is resistant to heavy physical conditions such as temperatures over 50°C.

5 Preparation

	Read the "Safety Instructions" first!
--	---------------------------------------

5.1 Laundry suitable for drying in drying machine

NOTICE	Laundry that are not drying machine safe may damage the appliance and the laundry during drying. Follow the instructions on the labels on the laundry to be dried. Only dry the laundry with "drying machine safe" written on their labels.
---------------	---



5.2 Laundry not suitable for drying in drying machine

NOTICE	Undergarments with metal supports shall not be dried in drying machine. If these metal supports get loose and ripped from the garment, it may damage the machine. Delicate embroidery textiles, cotton and silk garments, garments manufactured from delicate and valuable textiles, non breathing garments and tulle curtains shall not be dried in drying machine.
---------------	---

5.3 Preparing the laundry to be dried

NOTICE	Items such as coins, metal parts, needles, nails, screws, stones etc. may damage the drum group of the product or may cause functional operation issues. Therefore check all laundry that will be loaded to the product. Dry the laundry with metal accessories such as zippers by turning them inside out. Close the zippers, hooks and clasps, button up the covers' buttons, tie textile belts and apron belts.
---------------	--

5.4 What to do for energy saving

- Use the highest possible wringing option as you wash the laundry. Therefore you can reduce the drying period and reduce energy consumption. Sort the laundry based on their types and thickness. Dry same types of laundry together. For instance kitchen towels and table cloths dry faster than bathroom towels.
- Follow the recommendations in the user manual for program selection.
- During drying do not open the loading door unless necessary. If you are required to open the loading door, do not keep it open for too long.
- Do not add wet laundry as the drying machine operates.
- Clean the Fibre Filter before and after each drying session.
- For condensation models, be sure to clean the condenser at least once a month or after each 30 drying sessions.
- Make sure the filters are clean. Refer to maintenance and cleaning for details.
- For models with flue, follow the flue connection rules specified in the guides and clean the flue.
- During drying session, properly ventilate the environment in which the drying machine is in.
- On models with heat pump, check the condenser at least every six months and clean it if it is dirty.

- If you are using environment friendly filter, you are not required to clean the filter after every cycle. When the environment friendly icon is lit on the screen, change the filter cloth.

5.5 Correct load capacity

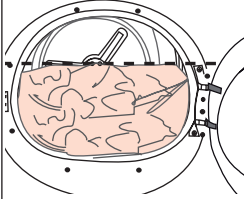
NOTICE	
	<p>If the laundry in the product exceed maximum load capacity, it may not operate as intended and may cause material damage or damage the product. For each program, follow the maximum load capacity.</p>

The weights below are provided as examples.

Laundry	Approx. weight (g)*	Laundry	Approx. weight (g)*
Cotton bedding (double size)	1500	Cotton dress	500
Bedding (single size)	1000	Dress	350
Bed sheet (double size)	500	Denim	700
Bed sheet (single size)	350	Handkerchief (10 pcs)	100
Large table cloth	700	T-Shirt	125
Small table cloth	250	Blouse	150
Tea napkin	100	Cotton shirt	300
Bath towel	700	Shirt	200
Hand towel	350		

*Weight of dry laundry before washing.

6 Running the product

6.1 Control Panel

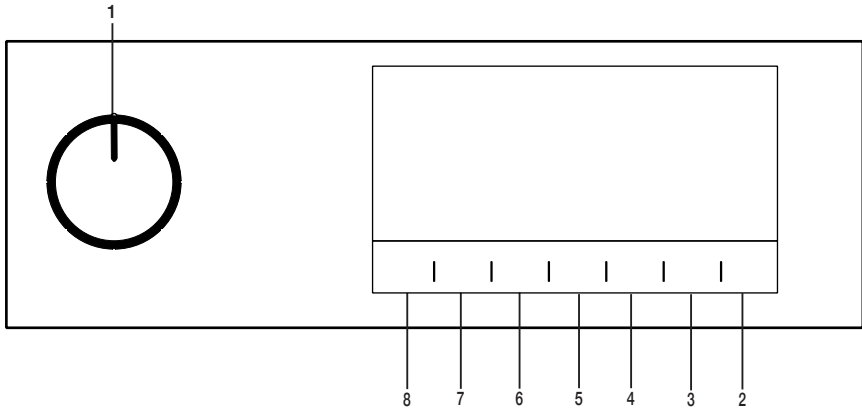

- 1. On/Off/Program Selection button.
- 2. Start / Stand-by button.
- 3. End time selection button.
- 4. Express Dry (RapiDry) button.
- 5. Low temperature selection button and Time program selection button.
- 6. Audible warning and child lock selection button.
- 7. Wrinkle prevention selection button and Drum light button.
- 8. Dryness level selection button.

6.2 Symbols

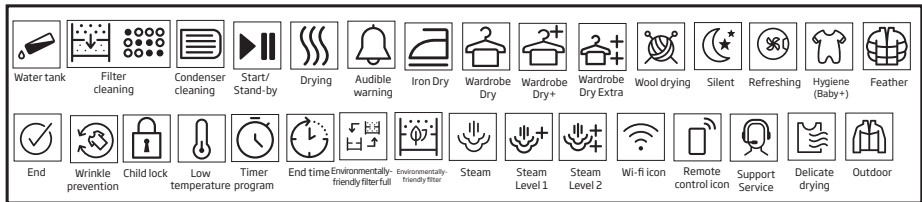

6.3. Preparation of drying machine

- Plug the drying machine.
- Open the loading door.
- Place the laundry to the drying machine without jamming them.
- Push and close the loading door.

- Select the desired program by using On/Off/Program Selection button, the machine will turn on.

NOTICE

Ensure that no laundry is jammed to the loading door. Do not close the loading door with force.

Selecting the program with the On/Off/Program Selection button does not mean that the program started. Press Start / Stand-by button to start the program.

6.4 Program selection and consumption chart

EN					
Programmes	Programme Description	Capacity (kg)	Spin speed in washing machine (rpm)	Drying Time (minutes)	RapIDry (Min.)
Cottons	You can dry your heat-resistant cotton textiles with this programme. A drying setting suitable for the thickness of the products to be dried and the desired level of dryness should be selected.	8	1000	195	145
Cottons Eco	It dries single layer, casual cotton textiles in the most economical way.	8	1000	185	135
Cottons Iron dry	You may dry your cotton laundry to be ironed in this program to have them slightly damp for ease of ironing. (Shirt, T-shirt, tablecloth, etc.)	8	1000	140	105
Synthetics	You can dry all your synthetic textiles with this programme. A drying setting suitable for the level of dryness you desire should be selected.	4	800	72	52
Daily	You can dry both cotton and synthetic laundry with this programme. Sports and fitness clothes may be dried with this program.	4	1000	115	80
Towels	Drying towels such as kitchen towel, bath towel and hand towel.	5	1000	175	120
GentleCare	You may dry your delicate laundry or laundry with hand wash symbol (silk blouses, thin underwear, etc.) at low temperature in this program.	2	1200	45	30
Duvet / DownWear	You can dry your fibre filled textile products with this programme. Check the suitability of your textiles for drying in the dryer and dry them according to the instructions. Do not dry textile products containing down as this is unsafe.	-	800	165	-
Time Program	You may select from time programmes between 10 and 160 minutes to achieve the desired drying level at low temperature. In this programme, tumble drier's operation lasts for the set time independently from the dryness of laundry.	-	-	-	-
Hygienic Refresh	You can use this programme for your dry clothes and laundry that you want to provide with hygiene without washing them. It provides high hygiene for your dry textiles via heat effect.	1,5	-	120	-
Hygienic Drying	It is the programme that you can dry your washed products you want to provide with extra hygiene (baby clothes, underwear, towels, etc.). It provides high hygiene for your textiles via heat effect.	5	800	200	140

Shirts	It dries the shirts in a more sensitive manner, and causes less creasing and easier ironing.	1,5	1200	50	35
Outdoor/Sports	Use it to dry your clothes made of synthetics, cotton or mixed fabrics or waterproof products such as functional jacket, raincoat etc. Turn them inside out prior to drying.	2	1000	135	105
Jeans	You may dry denim pants, skirts, shirts or jackets in this program.	4	1200	125	90
Mix	Use this programme to dry non-pigmenting synthetic and cotton laundry items together. Sports and fitness clothes may be dried with this program.	4	1000	120	85
5kg in 1 hour	Cotton and synthetic-containing clothings and home textile products can be dried together in this program. The recommended capacity for the program is 5kg, and the program duration could vary depending on the type and quantity of textiles. It is not recommended to dry products with very different sizes together.	5	1200	-	60
Energy consumption values					
Programmes	Capacity (kg)	Spin speed in washing machine (rpm)	Approximate amount of remaining humidity	Energy consumption value kWh	RapiDry (kWh)
Cottons Eco *	8	1000	60%	1,98	2,55
Cottons Iron dry	8	1000	60%	1,55	2,20
Synthetics cupboard dry	4	800	40%	0,70	1,05
	"Cottons Eco programme" used at full and partial load is the standard drying programme to which the information in the label and the fiche relates, that this programme is suitable for drying normal wet Cottons laundry and that it is the most efficient programme in terms of energy consumption for Cottons.				

* : Energy Label standard program EN 61121 The values in the table are determined according to the EN 61121 standard. Consumption values may vary from the valued in the chart depending on laundry type, wringing speed, ambient conditions and voltage levels.

6.5 Auxiliary functions

Dryness level

Dryness level button is used for adjusting to desired dryness. Program time may change depending on the selection.

	You can activate this function only prior to start of program.
--	--

Wrinkle prevention

You can turn on and off the wrinkle prevention function by pressing the wrinkle prevention selection button. If you will not take the laundry out immediately after the program has completed, you may use Wrinkle prevention function to prevent wrinkling of your laundry.

Audible warning

Drying machine makes an audible warning when the program is completed. Press the “Audible Warning” button if you do not want audible warning. When you press the audible warning button, the light goes off and it does not sound when the program is completed.

	You can select this function before the program starts or after the program starts.
--	---

Low temperature

You can activate this function only prior to start of a program. You can activate this function if you want to dry your laundry at a lower temperature. The program duration will be longer after it becomes activated.

End time

You can delay the end time of the program up to 24 hours with end time function.

1. Open the loading door and place the laundry.
2. Select the drying program.
3. Press the End Time selection button and set the delay time you wish. End time LED turns on. (When pressed and hold the button, End Time proceeds non-stop).
4. Press the Start / Stand-by button. End Time countdown begins. The “:” sign in the middle of displayed delay time flashes.

	You can add or remove laundry within end time. Displayed time is the sum of normal drying time and end time. End Time LED turns off at the end of countdown, the drying starts and the drying LED turns on.
---	---

Changing the end time

If you want to change the duration during the countdown:

Pause the program and Turn the On/Off/ Program Selection button and cancel the program. Select the desired program and repeat the End Time selection.

Canceling the end time function

If you want to cancel the end time countdown and start the program immediately:

Pause the program and Turn the On/Off/ Program Selection button and cancel the program. Select the desired program and press the “Start/Pause” button.

Drum Light

You can turn on and off the drum light by pressing this button. The light turns on when the button is pressed and turns off after certain time.

RapiDry

This application is available for all programmes highlighted with dark colour on the control panel.

 Quick button is used to activate.

For example in case of “wardrobe ready for cotton” the usual programme duration is 3:29, the RapiDry feature reduces the required time to 2:30.

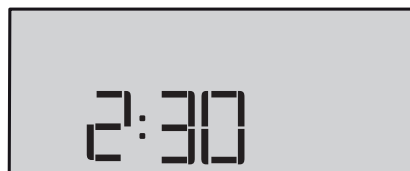
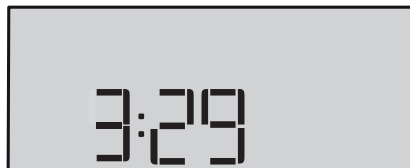

6.6 Warning indicators

	Warning indicators may vary depending on the model of your drying machine.
---	--

Filter cleaning

When the program is completed, the warning indicator for filter cleaning turns on.

Water tank

If the water tank fills up while the program continues, the warning indicator starts flashing and the machine goes into stand-by. In this case, empty the water tank and start the program by pressing the Start / Stand-by button. Warning indicator turns off and program resumes.

Cleaning of filter drawer/ heat exchanger

Warning symbol flashes periodically to remind that filter drawer must be cleaned.

6.7 Starting the program

Press the Start/Stand-by button to start the program.

Start/Stand-by and Drying indicators turn on to show that program started.

6.8 Child Lock

The drying machine has a child lock which prevents the program flow from being interrupted when the buttons are pressed during a program. When the Child Lock is activated, all buttons on the panel except the On/Off/Program Selection button are deactivated.

Press the Audible Warning button for 3 seconds in order to activate the child lock.

The child lock has to be deactivated to be able to start a new program after the current program is finished or to be able to interfere with the program. To deactivate the child lock,

keep the same buttons pressed for 3 seconds.

	When the child lock is activated, the child lock warning indicator on the screen turns on.
--	--

When the child lock is active:

The drying machine runs, or in stand-by state the indicator symbols will not change upon changing the position of the program selection button.

	When the drying machine is operated and the child lock is active, if the program selection button is turned, a double beeping noise will be heard. If the child lock is deactivated before the program selection button is turned to its original place, the program will be terminated since the program selection button is displaced.
---	--

6.9 Changing the program after it is started

You can change the program you selected to dry your laundry with a different program after the drying machine starts running.

- For example, Pause the program and turn the On/Off/Program Selection button to select the Extra Dry program in order to select the Extra Dry program instead of Ironing Dryness.
- Press the Start/Stand-by button to start the program.

Adding and removing clothes during stand-by

If you want to add or remove clothes to/from the drying machine after the drying program starts:

- Press the Start/Stand-by button to put the drying machine in Stand-by state. The drying operation stops.
- Open the loading door while in Stand-by state, and close the door after you remove or add laundry.
- Press the Start/Stand-by button to start the program.

	<p>Adding laundry after the drying operation starts may cause the dried laundry inside the drying machine to mix with wet laundry and leave the laundry damp at the end of operation.</p> <p>Adding or removing laundry during drying may be repeated as many times as you wish. But this operation continuously interrupts the drying operation, and thus increases program duration and energy consumption. So, it is recommended to add laundry before the program starts.</p> <p>If a new program is selected by turning the program selection button while the drying machine is in stand-by, the running program terminates.</p>
--	--

	<p>Do not touch the inner surface of the drum while adding or removing clothes during a continuing program. The drum surface is hot.</p>
--	--

6.10 Cancelling the program

If you want to cancel the program and terminate the drying operation for any reason after the drying machine starts running, Pause the program and turn the On/Off/Program Selection button; the program terminates.

	<p>The inside of the drying machine shall be extremely hot when you cancel the program during machine operation, so run the refreshing program to allow it to cool down.</p>
--	--

6.11 End of program

When the program ends, the LED's of End/Wrinkle Prevention and Fibre Filter Cleaning Warning on the program follow-up indicator turn on. Loading door can be opened and drying machine is ready for another operation.

Turn the On/Off/Program Selection button to On/Off position in order to turn off the drying machine.

	<p>If the Wrinkle Prevention mode is active and the laundry is not removed after the program is completed, the wrinkle prevention function activates for 2 hours to prevent the laundry inside the machine to get wrinkled. The program tumbles the laundry with 10-minute intervals to prevent them from wrinkling.</p>
---	--

6.12 Odour feature

If your drying machine has odour feature, read the ProScent manual to use this feature.

7 Maintenance and cleaning



Read the "Safety Instructions" first!

7.1 Fibre Filters (internal and external filters) / Cleaning of the Interior Surface of the Loading Door

The hair and fibres that are separated from the laundry during drying process is collected by the Fibre Filter.



After each drying cycle, clean the fibre filter and the inner surface of the loading door.

NOTICE

Your drying machine has 2 fibre filters with one placed inside the other. Do not operate the product without the fibre filters.

To clean the fibre filter:

- Open the loading door.
- Hold the first part (inner filter) of the two part fibre filter and remove it by pulling it upwards.

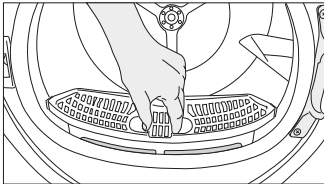

- Remove the second part (outer filter) by pulling it upwards.

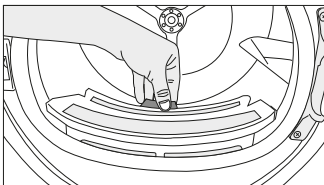

Ensure that hair, fibre and cotton balls do not fall into the slot where the filters are installed.

- Open both of the fibre filters (outer and inner) and remove the fibres with your hands or with the brush on the air deflector. You can clean the hair in the filters with a vacuum cleaner.

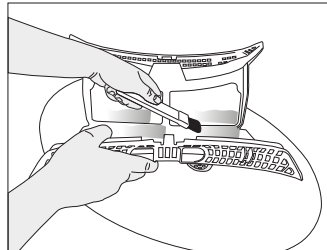
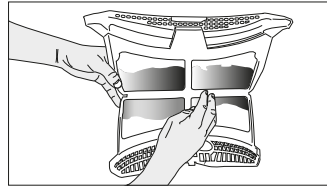
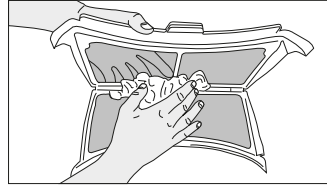

- Clean both filters under water running in reverse direction of fibre accumulation or with a soft brush. Dry the filter before placing it back.

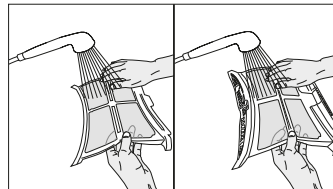



- Insert the fibre filters on one another and place it back in its place.



- Clean the inner surface of the loading door and the gasket with a soft damp cloth or the brush on the air deflector.

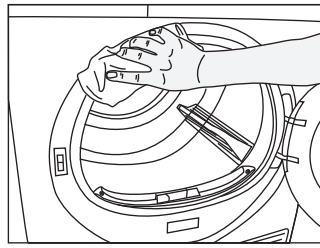
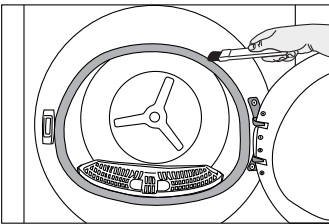
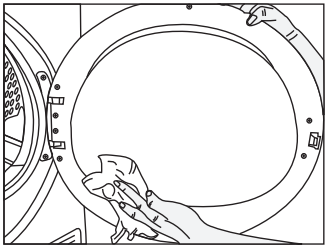

7.2 Cleaning the sensor

The drying machine has humidity sensors that detect whether the laundry is dry.

To clean the sensors:

Open the drying machine loading door.

If the machine is hot due to drying operation, wait until it cools.

Clean the metal surfaces of the sensor with a soft cloth dampened with vinegar and then dry.



Clean the metal surfaces of the sensor 4 times a year.
Do not use metal tools to clean the sensors' metal surfaces.



Due to fire and explosion hazard, do not use solutions, cleaning materials or similar tools to clean sensors.

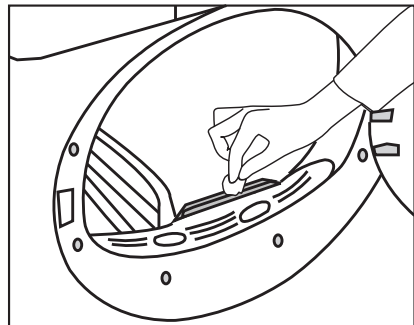

7.3 Emptying the water tank

During drying, the moisture is removed from the laundry and condensed, then the water is accumulated in the water tank. Empty the water tank after each drying session.

	<p>Condensed water is not potable water! Do not remove the water tank as a program is running!</p>
--	--

If you do not empty the water tank, during the next drying sessions the machine will stop operating due to the water tank being full and a Water Tank warning icon will blink. In this case empty the water tank and to continue drying operation, press the Start / Stand-by button.

To drain the water tank:

Pull the water tank out from its drawer carefully.

1. Remove the water tank in the drawer or the kickplate carefully.

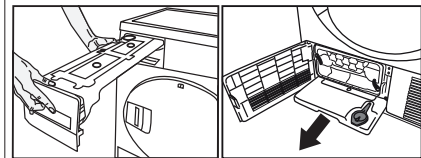

Remove the water in the water tank.

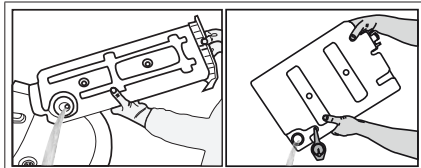

If fibre is accumulated in the funnel on the water tank, remove it under running water.

Place back the water tank.

	<p>If direct discharge option is used, water tank is not required to be drained.</p>
--	--

7.4 Cleaning the condenser

The hair and the fibre that are not collected by the fibre filter accumulates on the metal surface of the condenser behind the air deflector. These fibres shall be cleaned regularly.

If the condenser cleaning icon blinks, check the metal surface. If there is any fibre, clean it. It must be checked at least every 6 months.

	<p>Open the toe board by pulling its button.</p>
---	--

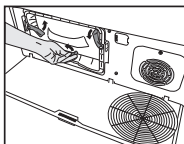
	<p>Move the latches to open the air deflector lid.</p>
---	--

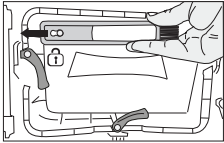
	<p>Pull the brush to the left to remove it. You can use the cleaning brush to clean filter, condensing metal surface and accumulated fibre on the door.</p>
---	---

	<p>The cleaning brush is inside the documentation bag. Get your brush from the documentation bag and insert it to its place on the air deflector to store it.</p>
--	---

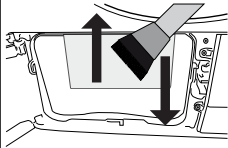

Clean the fibre on the metal surface of the condenser with damp cloth or the brush on the air deflector in up - down direction. Do not clean with left - right direction since it will damage the metal plates of the condenser.

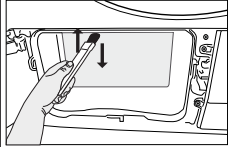

You can use a vacuum cleaner with a brush for cleaning. If the vacuum cleaner does not have a brush, it is not recommended to be used for condenser cleaning.

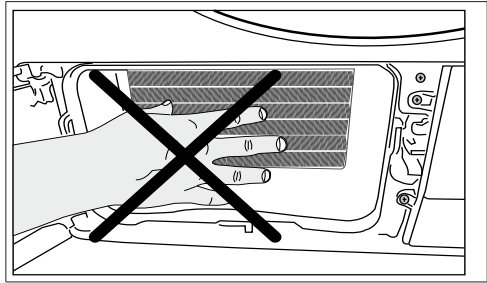

When the air deflector cover is removed, it is normal to have water at the plastic section in front of the condenser.

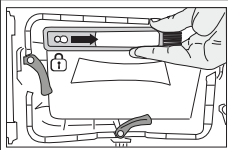

After cleaning the filter, door and the condenser, drag the brush to the right and lock it in its place.

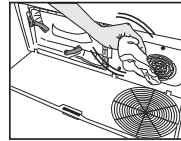

If you see fibre accumulation on the fan cover and the toe board, remove with a cloth.

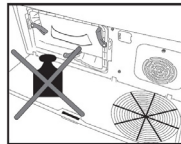

Do not have weight on the toe board when it is open.

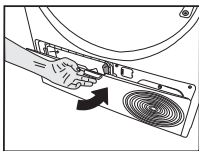

After the cleaning process is completed, place the air deflector cover to its place, move the latches to close it and close the toe board.

NOTICE

Do not use abrasive materials or steel wool to clean the drum.



You can clean by hand, provided you wear protective gloves. Do not try to clean with bare hands. The condenser fins may damage your hands. Cleaning from left to right may damage the condenser fins. This may lead to drying issues.

8 Troubleshooting

Drying operation takes too long.

Fibre filter (interior and exterior filter) pores may be clogged. >>> Wash the fibre filters with warm water and dry.

Condenser front side may be clogged. >>> Clean the front side of the condenser.

The ventilation grills in front of the machine may be closed. >>> Remove any object in front of the ventilation grills that blocks air.

Ventilation may be inadequate because the area the machine is installed in is too small. >>> Open the door or windows to prevent the room temperature from rising very high.

If there is a humidity sensor.

A lime layer may have accumulated on the humidity sensor. >>> Clean the humidity sensor.

Excessive amount of laundry might be loaded. >>> Do not load the drying machine excessively.

Laundry might not have been wrung adequately. >>> Perform a higher speed wringing on the washing machine.

Clothes come out damp after drying.

A program not suitable for the laundry type may have been used.>>> Check the maintenance labels on the clothes and select a program suitable for the clothes' type or use time programs as extra.

Fibre filter (interior and exterior filter) pores may be clogged. >>> Wash the filters with warm water and dry.

Condenser front side may be clogged. >>> Clean the front side of the condenser.

Excessive amount of laundry might be loaded. >>> Do not load the drying machine excessively.

Laundry might not have been wrung adequately. >>> Perform a higher speed wringing on the washing machine.

Drying machine does not turn on or program cannot be started. Drying machine does not run after it is configured.

Power plug might be unplugged. >>> Make sure the power cord is plugged in.

Loading door might be open. >>> Ensure that the loading door is properly closed.

A program might not be set or Start / Pause button might not be pressed. >>> Check that the program is set and it is not in Pause position..

Child lock may be activated. >>> Turn off the child lock.

Program terminated prematurely for no reason.

Loading door might be closed completely. >>> Ensure that the loading door is properly closed.

There might be a power outage. >>> Press the Start / Pause / Cancel button to start the program.

Water tank may be full. >>> Empty the water tank.

Clothes have shrunk, hardened or spoiled.

A program not suitable with the laundry type might have been used. >>> Check the maintenance labels on the clothes and select a program suitable for the clothes.

Water drips from the loading door.

Fibres might have gathered on the inner sides of the loading door and the loading door gasket. >>> Clean the inner surfaces of the loading door and the loading door gasket surfaces.

Loading door opens by itself.

Loading door might be closed completely. >>> Push the loading door until the closing sound is heard.

Water tank warning symbol is on/flashing.

Water tank may be full. >>> Empty the water tank.

Water discharge hose might have collapsed. >>> If the product is connected directly to the water drain check the water discharge hose.

The lighting inside the drying machine does not turn on. (In models with lamp)	
The drying machine might not have been turned on using On/Off button. >>> Check that the drying machine is turned on. Lamp might be malfunctioning. >>> Contact Authorized Service to replace the lamp.	
Wrinkle prevention icon or light is lit.	
Anti-Crease mode that prevents the laundry in the drier to crease may be activated. >>> Turn the drier off and remove the laundry.	
Fibre filter cleaning icon is lit.	
Fibre filter (interior and exterior filter) may be unclean. >>> Wash the filters with warm water and dry.. A layer may be formed on the fibre filter pores that leads to clogging. >>> Wash the filters with warm water and dry. A layer that may cause clogging of the pores of the fibre filters (internal and external filters) may have occurred.<<Wash and dry the filters with lukewarm water>> Fibre filters may not be inserted. >>> Insert the interior and exterior filters to their places. Environmentally-friendly filter cloth may not be installed on the plastic part and the front of the condenser may have clogged.>>>Install the environmentally-friendly filter to the plastic part and place it on the filter housing. Environmentally-friendly filter may have not been replaced although the warning symbol is illuminated. "Replace your filter."	
An audible warning is heard from the machine	
Fibre filters may not be inserted. >>> Insert the interior and exterior filters to their places. Filters of the machine may not have been installed.>>> Install the fibre filters (internal and external) or the environmentally-friendly filter to their housing.	
Condenser warning icon is flashing.	
Condenser front side may be clogged with fibres. >>> Clean the front side of the condenser. Fibre filters may not be inserted. >>> Insert the interior and exterior filters to their places.	
The lighting inside the drying machine turns on. (In models with lamp)	
If the drying machine is plugged to the power outlet, the On/Off button is pressed and the door is open; the light turns on. >>> Unplug the drying machine or bring the On/Off button to Off position.	
Wifi icon flashes continuously. (for models featuring HomeWhiz Function)	
>>> The product may not be connected to the wireless network. Follow the instructions to connect to the network. The device which the product utilize to connect to network may be faulty. Check it. The product may not be connecting to the network due to proximity.	
If you see the "F L t" message on the screen, please follow the steps below.	
Filters may be dirty. Clean internal and external filters or replace the eco-friendly filter. If you use double filter, as an internal and external filter, on the cover area, ensure that both filters are installed. If you use the eco-friendly filter feature, ensure that the filter cloth is installed to the plastic part. Install the filter cloth to the plastic part if it is not installed. The are in front of the condenser may be dirty. Open and inspect the toe board area and ensure that it is clean. Refer to the Maintenance and Cleaning section.	



If the problem persists after following the instructions in this section, contact your vendor or an Authorized Service. Never try to repair your product yourself.



If you experience any issue with your device, you can request a replacement by consulting to the nearest authorised service with the device model number.

PRODUCT FICHE

Complying Commission Delegated Regulation (EU) No 392/2012

Supplier name or trademark		GRUNDIG
Model name		GTP5823GN 7188235540
Rated capacity (kg)		8.0
Type of Tumble Dryer	Air Vented	-
	Condenser	•
Energy efficiency class ⁽¹⁾		A++
Annual Energy Consumption (kWh) ⁽²⁾		236.0
Type of Control	Automatic	•
	Non-automatic	-
Energy consumption of the standard cotton programme at full load (kWh)		1,98
Energy consumption of the standard cotton programme at partial load (kWh)		1,06
Power consumption of the off-mode for the standart cotton programme at full load, P_0 (W)		0,47
Power consumption of the left-on mode for the standart cotton programme at full load, P_1 (W)		1,00
The duration of the left on mode (min)		30
Standard cotton programme ⁽³⁾		•
Programme time of the standard cotton programme at full load, T_{dy} (min)		185
Programme time of the standard cotton programme at partial load, $T_{dy1/2}$ (min)		110
Weighted programme time of the standard cotton programme at full and partial load (T_w)		142
Condensation efficiency class ⁽⁴⁾		B
Average condensation efficiency of the standard cotton programme at full load, C_{dry}		87%
Average condensation efficiency of the standard cotton programme at partial load, $C_{dry1/2}$		87%
Weighted condensation efficiency of the standard cotton programme at full load and partial load, C_1		87%
Sound power level for the standard cotton programme at full load ⁽⁵⁾		64
Built-in		-

• : Yes - : No

(1) Scale from A+++ (most efficient) to D (least efficient)

(2) Energy consumption based on 160 drying cycles of the standard cotton programme at full and partial load, and the consumption of the low-power modes. Actual energy consumption per cycle will depend on how the appliance is used.

(3) "Cotton cupboard dry programme" used at full and partial load is the standard drying programme to which the information in the label and the fiche relates, that this programme is suitable for drying normal wet cotton laundry and that it is the most efficient programme in terms of energy consumption for cotton

(4) Scale from G (lest efficient) to A (most efficient)

(5) Weighted average value — L_{WA} expressed in dB(A) re 1 pW

Stimate client,

Vă rugăm să citiți acest ghid înainte de a utiliza acest produs!

Vă mulțumim că ați ales acest produs marca Grundig. Dorim să obțineți eficiența optimă de la produs de înaltă calitate, fabricat cu tehnologie de ultimă generație. Vă rugăm să vă asigurați că ați citit și înțeles pe deplin acest ghid și documentația suplimentară înainte de utilizare.

Respectați toate avertismentele și informațiile de aici. Prin urmare, vă puteți proteja atât pe dumneavoastră, cât și produsul dumneavoastră împotriva eventualelor daune.

Păstrați manualul de utilizare. Oferiți și acest ghid împreună cu unitatea cât o dați spre utilizare unei terțe persoane.

Simboluri și comentarii

Acest manual de utilizare conține următoarele simboluri:



Pericol care poate cauza moartea sau rănirea



Citiți manualul de utilizare



Informații importante sau sfaturi utile de folosire



Avertizare de suprafețe fierbinți



Avertizare de șoc electric.



Avertisment de pericol radiații UV



Avertisment de opărire



Ambalajul produsului este fabricat din materiale reciclabile, în conformitate cu Legislația națională privind mediul înconjurător.



Avertisment de foc

OBSERVAȚIE Pericol care poate provoca pagube materiale produsului sau în împrejurimi

1. Instrucțiunile de siguranță.....	38
1.1 Domeniul de utilizare.....	38
1.2 Siguranța copiilor, a persoanelor vulnerabile și a animalelor de companie.....	38
1.3 Siguranța electrică.....	39
1.4 Transportul în siguranță.....	40
1.5 Instalarea în siguranță.....	40
1.6 Utilizarea în siguranță.....	42
1.7 Întreținerea și curățarea în siguranță.....	44
1.8 Siguranța sistemului de iluminare.....	45
1.9 Utilizarea programului Steam (Abur) în siguranță.....	45
1.10 Utilizarea funcției UV în siguranță.....	45
2 Instrucțiuni de mediu.....	47
2.1 Respectarea regulamentelor DEEE și directivelor de eliminare a deșeurilor.....	47
2.2 Informații privind ambalajul.....	47
2.3 Informații standardul de conformitate și testarea / declarația ONU de conformitate.....	47
3 Uscătorul dumneavoastră.....	48
3.1 Diagrama tehnică.....	48
3.2 Aspect general.....	49
3.3 Conținutul livrării.....	49
4 Instalare.....	50
4.1 Locul potrivit pentru instalare.....	50
4.2 Scoaterea grupului elementelor de siguranță pentru transport.....	50
4.3 Conectarea pentru scurgerea apei.....	51
4.4 Ajustarea suporturilor.....	51
4.5 Mutarea uscătorului.....	51
4.6 Avertizare cu privire la zgomot.....	51
4.7 Înlocuirea becului de iluminat.....	51
5 Pregătirea.....	52
5.1 Rufe adecvate pentru uscare în mașina de uscat.....	52
5.2 Rufe nepotrivite pentru uscare în uscător.....	52
5.3 Pregătirea rufelor pentru a fi uscate.....	52
5.4 Ce puteți face pentru reducerea consumului de energie electrică.....	52
5.5 Capacitatea corectă de încărcare.....	53

6 Funcționarea produsului.....	54
6.1 Panoul de comandă	54
6.2 Simboluri	54
6.3. Pregătirea uscătorului	54
6.4 Tabel selectare programe și consum.....	55
6.5 Funcții auxiliare	57
6.6 Indicatoare avertizare.....	57
6.7 Pornirea programului	58
6.8 Blocare acces copil	58
6.9 Schimbarea programului după ce a început.....	58
6.10 Anularea programului.....	59
6.11 Terminarea programului	59
6.12 Caracteristica de odorizare	59
7 Întreținerea și curățarea	60
7.1 Filtre de scame (filtre interne și externe) / Curățarea suprafeței interioare a ușii de încărcare	60
7.2 Curățarea senzorului	61
7.3 Golirea rezervorului de apă	62
7.4 Curățarea condensatorului.....	62
8 Depanarea.....	64

1. Instrucțiunile de siguranță

Această secțiune include instrucțiunile de siguranță necesare pentru a preveni pericolele de vătămare corporală sau pagube materiale.

- Compania noastră nu răspunde de daunele care pot să apară dacă aceste instrucțiuni nu sunt respectate.
- Operațiunile de instalare și reparare trebuie să fie realizate întotdeauna de către un service autorizat.
- Folosiți numai piese de schimb și accesorii originale.
- Nu reparați și nu înlocuiți nicio componentă a produsului decât dacă este specificat în mod clar în manualul de utilizare.
- Nu modificați produsul.



1.1 Domeniul de utilizare

- Produsul este conceput numai pentru utilizare casnică. Acesta nu este destinat utilizării în scopuri comerciale.
- Produsul nu este conceput pentru utilizare în aer liber.
- Nu instalați și nu utilizați produsul în condiții de îngheț și / sau vulnerabilitate la factori externi. Apa înghețată în pompă sau furtunuri poate provoca pagube.
- Produsul poate fi utilizat doar pentru uscarea și ventilarea rufelor spălate cu apă și în condiții de siguranță în mașina de spălat și uscat.



1.2 Siguranța copiilor, a persoanelor vulnerabile și a animalelor de companie

- Acest produs poate fi folosit de către copiii în vârstă de cel puțin 8 ani și de către persoanele cu capacități fizice, senzoriale sau mentale subdezvoltate sau lipsite de experiență și cunoștințe numai dacă sunt supravegheate sau au fost instruite cu privire la folosirea aparatului într-un mod sigur pentru produs și în legătură cu pericolele asociate. Copiii nu trebuie să manipuleze dispozitivul. Operațiunile de curățare și întreținere nu trebuie realizate de către copii decât dacă sunt supravegheați.

- Copiii sub 3 ani trebuie ținuti departe de produs, exceptând cazurile în care sunt supravegheați.
- Produsele electrice sunt periculoase pentru copii și animalele de companie. Copiii și animalele de companie nu trebuie să se joace cu produsul, să se urce pe acesta sau să intre în produs.
- Țineți ușa produsului închisă, chiar și atunci când nu este în funcțiune. Copiii și animalele de companie se pot bloca înăuntru și se pot sufoca.
- Curățarea și operațiunile de întreținere nu vor fi făcute de copii nesupravegheați.
- Țineți materialele de ambalare departe de copii. Risc de vătămare și sufocare.
- Păstrați toți aditivii folosiți împreună cu produsul într-un loc ferit de accesul copiilor.
- Înainte de a elimina produsul, tăiați cablul de alimentare și distrugeți ușa de încărcare.



1.3 Siguranța electrică

- Produsul nu trebuie introdus în priză în timpul operațiunilor de instalare, întreținere, curățare, reparații și transport.
- În cazul în care cablul de alimentare este deteriorat, acesta trebuie înlocuit numai de către un service autorizat, pentru a evita riscurile care pot să apară.
- Nu strângeți cablul de alimentare sub produs sau în spatele produsului. Nu puneți obiecte grele pe cablul de alimentare. Cablul de alimentare nu trebuie îndoit, ciupit și să nu intre în contact cu surse de căldură.
- Nu folosiți un prelungitor, un triplu ștecher sau un adaptor pentru utilizarea produsului.
- Produsul nu trebuie alimentat printr-un comutator extern, precum un temporizator, și nu trebuie conectat la un circuit care este deschis și închis în mod regulat cu un instrument.
- Priza trebuie să fie ușor accesibilă. Dacă acest lucru nu este posibil, un mecanism ce respectă legislația în domeniul electricității și care deconectează toate conexiunile de la rețeaua de alimentare (siguranță, comutator, comutator principal etc.) trebuie să fie disponibil în instalația electrică.

- Nu atingeți ștecherul cu mâinile ude.
- Atunci când scoateți aparatul din priză, nu trageți de cablul de alimentare, ci de ștecher.



1.4 Transportul în siguranță

- Înainte de transport, deconectați produsul, goliți rezervorul de apă și, dacă există, îndepărtați racordurile de evacuare a apei.
- Acest produs este greu; nu îl manevrați singur.
- Luați măsurile necesare de precauție pentru produs împotriva căderii și răsturnării acestuia. Aveți grijă să nu prăbușiți sau să scăpați produsul când îl transportați.
- Nu utilizați părțile extrudate ale produsului (cum ar fi ușa de încărcare) pentru a muta produsul.
- Mutați produsul în poziție verticală. Dacă nu poate fi mutat în poziția verticală, transportați-l prin înclinarea în partea dreaptă, privit din față.



1.5 Instalarea în siguranță

- Pentru a pregăti produsul pentru instalare, mai întâi asigurați-vă că instalația electrică și cea de scurgere a apei sunt conforme verificând informațiile din manualul de utilizare. Dacă acestea nu sunt adecvate pentru instalare, apelați la serviciile calificate ale unui electrician și unui instalator pentru a le pregăti, așa cum este necesar. Aceste operațiuni vor fi întreprinse de către client.
- Verificați eventualele deteriorări ale produsului înainte de instalare. Nu instalați produsul dacă este deteriorat.
- Nu îndepărtați suportul ajustabil.
- Așezați produsul pe o suprafață nivelată și rigidă și echilibrați-l de la picioarele reglabile.
- Spațiul dintre produs și podea nu trebuie diminuat cu materiale precum covoare, bucăți de lemn și benzi. Orificiile de ventilație de sub baza produsului nu trebuie obturate, spre exemplu cu un covor.
- Produsul trebuie instalat astfel încât orificiile de ventilație să nu fie obturate.
- Instalați produsul într-un mediu fără praf, cu ventilație bună.

- Nu instalați produsul în locații în care temperatura scade sub 5°C sau crește peste 35°C.
- Nu instalați produsul în apropierea materialelor inflamabile și explozive și nu păstrați materiale inflamabile și explozive lângă produs când acesta funcționează.
- Produsul nu trebuie instalat în fața unei uși, sau în dreptul unei uși glisante, așa încât ușa de încărcare a produsului să nu poată fi deschisă complet, sau în spatele unei uși articulate situație în care balamaua produsului este orientată spre balamalele ușii.
- Instalați produsul acolo unde întreținerea și curățarea periodică se poate realiza cu ușurință.
- Așezați produsul cu spatele la perete (pentru modelele cu încălzire).
- După așezarea produsului, asigurați-vă că peretele din spate nu intră în contact cu nicio extrudare (robinet de apă, ieșire electrică etc.).
- Așezați produsul cu un spațiu de cel puțin 1 cm între produs și marginile mobilierului.
- Respectați regulile de conectare a conductei de evacuare a căldurii specificate în ghid (pentru modelele cu conducte de evacuare a căldurii).
- Aerul evacuat nu trebuie direcționat către conductele de evacuare a fumului, conducte ale dispozitivelor care consumă gaz sau alți combustibili (pentru modelele cu conducte de evacuare a căldurii).
- Furtunul de ventilație nu trebuie conectat la o sobă de încălzire sau la un șemineu (pentru modelele cu conducte de evacuare a căldurii).
- Conectați produsul la o priză cu împământare, și protejată cu o siguranță adecvată, în concordanță cu tipul specificat și clasa de curent. Dispuneți instalarea echipamentului de împământare de către un electrician autorizat. Nu utilizați produsul fără o împământare conformă cu reglementările regionale / naționale.
- Conectați produsul la o priză cu împământare, care respectă valorile de tensiune, intensitate și frecvență specificate pe plăcuța de identificare.
- Nu conectați produsul la prize desfăcute, sparte, murdare, unsoase sau în prize ieșite din suporturi sau socluri și există riscul de contact direct cu apa.

- Se vor utiliza noile seturi de furtun furnizate împreună cu produsul. Nu reutilizați seturile vechi de furtunuri. Nu faceți atașamente la furtunuri.
- Așezați cablul de alimentare și furtunurile astfel încât să nu reprezinte un pericol de împiedicare.
- Pentru a utiliza produsul deasupra unei mașini de spălat, între două produse trebuie să existe o diafragmă pentru fixare. Diafragma de fixare va fi montată de un service autorizat.
- Când produsul este plasat pe mașina de spălat, greutatea lor combinată atunci când sunt pline poate fi de aproximativ 180 kg. Așezați produsele pe o podea robustă, care poate susține o cantitate adecvată de încărcare.
- Mașina de spălat nu trebuie pusă pe uscător.

Masă adecvată pentru amplasarea mașinii de spălat și uscătorului	
Tipul kitului de conectare	Măsurarea adâncimii (DM: Drying Machine (Uscător), WM: Washing Machine (Mașină de spălat))
Plastic - 54/60 cm (cu/fără arc)	DM ≤ WM DM - WM = maxim 10 cm
Plastic - 46cm (cu/fără arc)	DM ≤ WM • TD – WM = max. 10cm
Cu polițe - 60 cm	DM ≤ WM

1.6 Utilizarea în siguranță

- Greutatea maximă a rufelor uscate înainte de spălare este specificată în secțiunea "Specificații tehnice".
- Nu puneți articole nespălate în uscător.
- Articolele murdare cu materiale precum uleiuri de gătit, acetonă, alcool, benzină, kerosen, soluții de îndepărtare a petelor, terebentină, ceară sau soluții de îndepărtare, vor fi mai întâi spălate în apă fierbinte cu mai mult detergent, înainte de uscarea în uscător.
- Dacă sunt utilizate substanțe chimice pentru curățare, uscătorul nu trebuie folosit.

- Cauciucul spongios (latexul spongios), bonetele de duș, materialele textile rezistente la apă, materialele și hainele cu strat din cauciuc, pernele cu tampoane din cauciuc spongios nu trebuie uscate într-un uscător.
- Articolele cu fixativ de păr, reziduuri de produse pentru păr sau materiale similare nu trebuie uscate în uscător.
- Goliți buzunarele hainelor și îndepărtați articolele precum chibrituri și brichete.
- Dacă toate articolele nu pot fi îndepărtate rapid și nu pot fi așezate acolo unde căldura se poate disipa, nu opriți uscătorul înainte de finalizarea ciclului de uscare.
- Ultima parte a ciclului uscătorului se efectuează fără încălzire (ciclu de răcire) pentru a se asigura că articolele sunt menținute la o temperatură care nu le va afecta.
- Balsamurile de rufe sau produsele similare trebuie utilizate în conformitate cu instrucțiunile pentru balsam de rufe.
- Nu utilizați uscătorul fără filtrul pentru scame.
- Nu permiteți acumularea de scame în jurul uscătorului.
- Pentru a preveni scurgerea de gaz în cameră din dispozitivele care consumă alți combustibili, inclusiv foc deschis, trebuie prevăzută o ventilație adecvată (pentru modelele cu conducte de evacuare a căldurii).
- Nu folosiți produsul împreună cu încălzitoare cum ar fi o sobă pe gaz și un șemineu. Se poate întâmpla ca căldura evacuată să aprindă focul. (pentru modelele cu conducte de evacuare a căldurii)
- Nu vă sprijiniți și nu vă așezați pe ușa de încărcare când este deschisă, produsul se poate răsturna.
- Nu vă urcați pe produs.
- Nu așezați o sursă de flacără (de exemplu, lumânări, țigări etc.) pe produs sau în apropierea acestuia. Nu păstrați materiale inflamabile/explozive în apropierea produsului.
- Nu atingeți tamburul în timp ce acesta se rotește.

- Peretele din spatele produsului va fi fierbinte în timpul funcționării. Nu atingeți partea din spate a produsului în timpul uscării sau după terminarea procesului de uscare. (Pentru modelele cu încălzire)
- Nu atingeți suprafața interioară a tamburului atunci când adăugați sau scoateți rufe în timpul unui program în derulare. Suprafața tamburului este fierbinte.
- Nu apăsați butoanele cu obiecte ascuțite, cum ar fi furculițe, cuțite, cu unghiile etc.
- Nu folosiți produsul dacă este defect sau deteriorat. Deconectați produsul (sau opriți siguranța conectată) și apelați serviciul autorizat.
- Scoateți aparatul din priză când nu îl utilizați.



1.7 Întreținerea și curățarea în siguranță

- Nu spălați produsul pulverizând sau turnând apă pe acesta. Pentru a curăța produsul, nu utilizați dispozitive cu presiune, dispozitive de curățat cu abur, furtun sau pistol sub presiune.
- Nu folosiți instrumente ascuțite sau abrazive pentru a curăța produsul.
- Nu folosiți pentru curățarea produsului materiale precum agenți de curățare de uz casnic, săpun, detergenți, gaz, benzină, alcool, ceară etc.
- Filtrul de scame trebuie curățat în mod regulat. După fiecare ciclu de uscare, curățați filtrul de scame și suprafața interioară a ușii de încărcare.
- Curățați cu un aspirator, scamele acumulate pe aripioarele evaporatorului din spatele compartimentului filtrului. Puteți curăța manual, cu condiția să purtați mănuși de protecție. Nu încercați să curățați cu mâinile goale. Aripioarele evaporatorului vă pot vătăma mâinile. (Pentru produsele cu pompă de căldură)
- Din cauza pericolului de incendiu și explozie, nu utilizați soluții, materiale de curățat, vată de oțel sau materiale și instrumente similare pentru a curăța senzorii.
- Curățați conducta de evacuare a căldurii. (pentru modelele cu conducte de evacuare a căldurii)
- Nu beți apa condensată.



1.8 Siguranța sistemului de iluminare

- Contactați un service autorizat atunci când trebuie să înlocuiți LED-ul / becul pentru iluminare (pentru produsele cu iluminare).



1.9 Utilizarea programului

Steam (Abur) în siguranță

- Aplicabil produselor cu program steam (abur).
- Programele cu abur utilizează numai apă distilată sau apă condensată, aceasta se introduce în vasul pentru apă al aparatului. Nu folosiți apă normală sau aditivi. Când folosiți apa condensată în rezervorul de apă, acesta ar trebui să fie filtrat și curățat de scame.
- Înainte de a introduce rufe în programul de aburi, ar trebui să se îndepărteze petele.
- Puteți pune rufe care nu sunt murdare sau pătate, dar pătrunse cu miros neplăcut în programul de dezodorizare.
- Nu folosiți seturi de curățare uscată sau materiale adiționale în programul cu abur sau în orice alt program.
- Nu deschideți ușa în timpul rulării programului cu abur. Există riscul de contact cu apă fierbinte.
- Nu beți apa pură furnizată împreună cu produsul.



1.10 Utilizarea funcției UV în siguranță

- Aplicabilă produselor cu caracteristică UV.
- Utilizarea produsului cu alt scop decât cel destinat sau deteriorarea sticlei de protecție a lămpii UV-C, pot provoca radiații UV-C periculoase în împrejurimi. Radiațiile UV-C pot afecta ochii și pielea chiar și în cantități mici. Nu folosiți produsul dacă este deteriorat. (UV-C)
- Nu introduceți alte produse decât cele textile în programele de igienizare UV. Verificați dacă produsele textile pe care le veți pune sunt adecvate pentru uscarea în uscător. (UV-C)

- Adăugarea de haine după începerea programelor de igienizare UV poate afecta gradul de igienizare furnizat. Prin urmare, puneți toate hainele înainte de a începe programul.
- Nu îndepărtați sticla de protecție a lămpii UV-C. Nu puneți în funcțiune produsul fără sticla de protecție a lămpii UV-C.
- Țineți copiii la distanță când utilizați orice program pentru care lampa UV-C este pornită.
- Poate provoca alergii, nu respirați direct.
- Produsul conține o lampă care emite raze UV-C. Nu priviți cu ochiul liber direct în sursa de lumină când becul este pornit.
- Radiațiile UV-C sunt nocive pentru ochi și piele. Nu puneți în funcțiune lampa UV-C în afara produsului.
- Lampa UV-C nu trebuie înlocuită de utilizator. Apelați la un service autorizat pentru înlocuirea piesei (când a expirat durata de viață a lămpii, sau dacă sticla lămpii este spartă etc.).
- Este indicat vizual locul de amplasare a lămpii UV și a sticlei de protecție a lămpii pe produsul dumneavoastră.

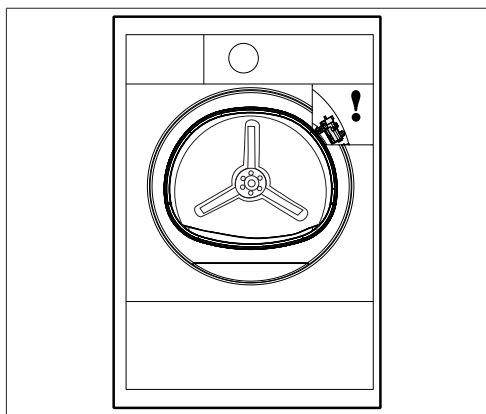

2 Instrucțiuni de mediu

2.1 Respectarea regulamentelor DEEE și directivelor de eliminare a deșeurilor



Acest produs nu conține materialele periculoase și interzise indicate în „Regulamentul privind controlul deșeurilor de echipamente electrice și electronice” publicat de Ministerul Mediului și Urbanizării din Republica Turcia. În conformitate cu Regulamentul DEEE. Acest produs a fost fabricat din piese și materiale reciclabile și reutilizabile de înaltă calitate. Prin urmare, nu eliminați acest produs împreună cu alte deșeuri menajere

la sfârșitul ciclului său de viață. Predați-l la un centru de colectare a echipamentelor electrice și electronice. Vă puteți adresa administrației locale cu privire la aceste puncte de colectare. Puteți ajuta la protejarea mediului înconjurător și a resurselor naturale prin livrarea produselor utilizate pentru reciclare.



De asemenea, R290 este un refrigerant inflamabil. Prin urmare, asigurați-vă că sistemul și conductele nu sunt deteriorate în timpul funcționării și transportului. Feriți produsul de surse de căldură, altfel ar putea lua foc dacă este deteriorat. Nu eliminați produsul aruncându-l pe foc.

2.2 Informații privind ambalajul

Ambalajul produsului este fabricat din materiale reciclabile, în conformitate cu Legislația națională. Nu eliminați deșeurile de ambalaje împreună cu deșeurile menajere sau alte deșeuri, ci eliminați-le în zonele de colectare a ambalajelor specificate de către autoritățile locale.

2.3 Informații standardul de conformitate și testarea / declarația ONU de conformitate



Fazele de dezvoltare, fabricație și vânzare ale acestui produs se desfășoară în conformitate cu regulile de siguranță specificate în toate instrucțiunile aferente ale Uniunii Europene. 2014/35/EU, 2014/30/EU, 93/68/EC, IEC 60436/DIN 44990, EN 50242

3 Uscătorul dumneavoastră

3.1 Diagrama tehnică

RO

Înălțime (Min. / Max.)	84,6 cm / 86,6 cm*
Lățime	59,8 cm
Adâncime	60,7 cm
Capacitate (max.)	8 kg**
Greutate netă (\pm %10)	44 kg
Tensiune	Consultați eticheta***.
Putere nominală de intrare	
Cod model	

*Înălțime minim: Înălțime cu suportul ajustabil închis.

Înălțime maxim: Înălțime cu suportul ajustabil deschis la înălțimea maximă.

** Greutatea rufelor uscate înaintea spălării.

*** Plăcuța de identificare este sub ușa uscătorului.



Pentru a crește calitatea uscătorului, specificațiile tehnice pot fi modificate fără notificare prealabilă.

Imaginile din acest manual sunt schematice și este posibil să nu fie identice cu produsul dumneavoastră.

Valorile furnizate cu uscătorul sau documentele însoțitoare sunt citiri de laborator în conformitate cu standardele respective. Aceste valori pot varia în funcție de condițiile de utilizare și de mediu.

3.2 Aspect general

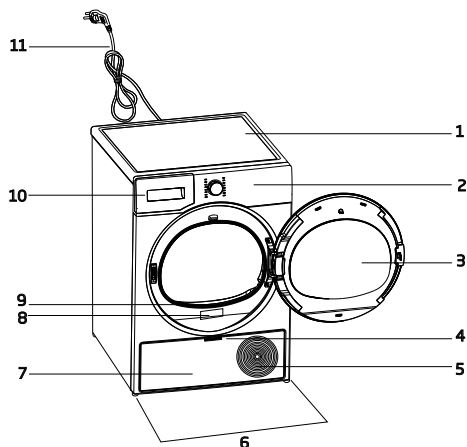

1. Blat superior
2. Panoul de comandă
3. Ușa de încărcare
4. Butonul de deschidere a suportului
5. Grile de ventilație
6. Picioare ajustabile
7. Pentru modelele cu rezervor amplasat în partea de jos, rezervorul de apă se află în interiorul plăcii de contact.
8. Plăcuța de identificare
9. Filtru de scame
10. Compartimentul rezervorului de apă (la modelele unde rezervorul este plasat deasupra)
11. Cablu de alimentare

3.3 Conținutul livrării

	1. Furtun de evacuare a apei*		6. Capac de umplere a apei*
	2. Burete de rezervă pentru compartimentul filtrant*		7. Apă pură*
	3. Manual de utilizare		8. Grup de capsule de odorizare*
	4. Coș de uscare*		9. Perie*
	5. Manualul de utilizare a coșului de uscare*		10. Pânză de filtrare*

* Opțional - este posibil să nu fie inclus, depinde de model.

4 Instalare



Citiți mai întâi „Instrucțiunile de siguranță”!

Înainte de a consulta cel mai apropiat Serviciu Autorizat pentru instalarea uscătorului, consultați informațiile din ghidul utilizatorului și asigurați-vă că utilitățile electrice și de apă sunt în conformitate cu cerințele de instalare. În caz contrar, apelați la un electrician și instalator pentru a aranja utilitățile după cum este necesar.



Este responsabilitatea clientului să pregătească locația unde se va instala uscătorul și să aibă pregătită și instalația de alimentare electrică, instalația de alimentare cu apă și cea pentru apa reziduală.



Verificați eventualele deteriorări ale uscătorului înainte de instalare. Dacă uscătorul este deteriorat, nu îl instalați. Produsele deteriorate reprezintă un risc pentru siguranța dumneavoastră. Așteptați 12 ore înainte de a utiliza uscătorul.

OBSERVAȚIE

Produsul include un agent de răcire și dacă produsul este utilizat imediat după transportare, acesta se poate deteriora. După fiecare mutare a produsului, acesta trebuie lăsat timp de 12 ore pentru acclimatizare.

care ar putea bloca ușa de încărcare care urmează să fie deschisă.

- Odată instalat uscătorul, conexiunile trebuie să rămână stabile. După așezarea uscătorului, asigurați-vă că peretele din spate nu intră în contact cu nicio extrudare (robinet de apă, ieșire electrică etc.).
- Așezați uscătorul cu un spațiu de cel puțin 1 cm între produs și marginile mobilierului.
- Uscătorul este potrivit pentru a funcționa între +0°C și +35°C. Dacă funcționează în afara acestui interval de temperatură, funcționarea uscătorului dumneavoastră poate fi compromisă și poate fi deteriorat.
- Uscătorul nu trebuie așezat cu spatele la perete.



Nu puneți uscătorul pe cablul său de alimentare.

*** Ignorați următorul avertisment dacă sistemul produsului dvs. nu conține R290**



Uscătorul conține agent frigorific R290.* R290 este un agent frigorific prietenos cu mediul, dar inflamabil.* Asigurați-vă că admisia de aer a uscătorului este deschisă și bine ventilată.* Asigurați-vă că admisia de aer a uscătorului este deschisă și bine ventilată.*

4.1 Locul potrivit pentru instalare

- Instalați uscătorul pe o suprafață plană și stabilă.
- Uscătorul este greu. Nu-l mutați singur.
- Utilizați uscătorul într-un mediu fără praf, cu ventilație bună.
- Spațiul dintre uscător și podea nu trebuie diminuat cu materiale precum covoare, bucăți de lemn și benzi.
- Nu obturați grilele de ventilație ale uscătorului.
- Nu trebuie să existe uși care să poată fi încuiate, uși glisante sau articulate în apropierea zonei de instalare a uscătorului,

4.2 Scoaterea grupului elementelor de siguranță pentru transport

OBSERVAȚIE

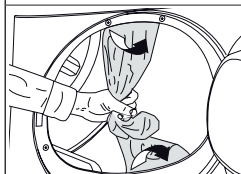

Scoateți grupul elementelor de siguranță pentru transport înainte de prima utilizare a produsului.

OBSERVAȚIE

Nu lăsați nici un accesoriu sau nici o parte a grupului elementelor de siguranță pentru transport în interiorul tamburului.

4.3 Conectarea pentru scurgerea apei

În loc să scurgeți periodic apa acumulată în rezervorul de apă, o puteți descărca prin furtunul de evacuare furnizat cu uscătorul.

Conectarea furtunului de scurgere a apei

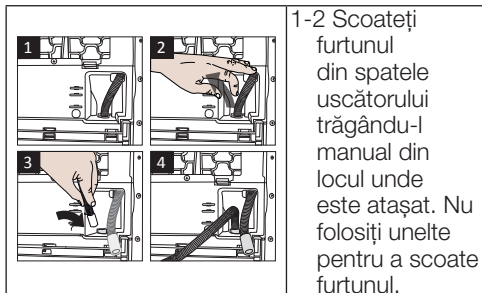

3 Introduceți un capăt al furtunului de evacuare a apei furnizat împreună cu uscătorul în locul din care ați îndepărtat furtunul de pe uscător.

4 Fixați celălalt capăt al furtunului de evacuare a apei pentru a scurge apa direct în scurgerea de ape uzate sau într-o chiuvetă.

OBSERVAȚIE

Furtunul de evacuare a apei trebuie fixat la o înălțime maximă de 80 cm. Asigurați-vă că furtunul de evacuare a apei nu se îndoiește, nu cedează sau nu se presează între evacuare și uscător. Furtunul trebuie conectat pentru nu a fi desprins din locul său. Scurgerea apei poate provoca daune. Nu extindeți furtunul de scurgere a apei. Verificați dacă apa curge cu debit adecvat. Cursul de scurgere nu trebuie să fie închis sau obturat.

i Dacă este furnizat un pachet de accesorii împreună cu produsul dumneavoastră, verificați instrucțiunile detaliate.

4.4 Ajustarea suporturilor

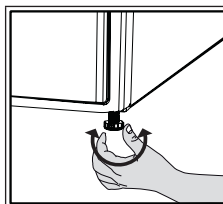

Ajustați suporturile rotindu-le la stânga și la dreapta până când uscătorul va sta la nivel și va fi stabil.

4.5 Mutarea uscătorului

- Scurgeți complet apa din uscător.
- Dacă produsul este conectat prin descărcare directă, scoateți conexiunile furtunului.

! Se recomandă mutarea uscătorului în poziție verticală. În caz contrar, înclinați-l în partea dreaptă când este privit din față și mutați uscătorul. Așteptați 12 ore înainte de a utiliza uscătorul.

4.6 Avertizare cu privire la zgomot

i

Pe măsură ce produsul funcționează, zgomotele metalice pot proveni din compresor din când în când, este normal.

i Când produsul este utilizat, apa acumulată este pompată la rezervorul de apă. Este normal să auziți sunete de pompă din aparat în timpul acestei operații.

4.7 Înlocuirea becului de iluminat

Uscătorul dumneavoastră are tambur prevăzut cu lampă de iluminat;

Consultați serviciul autorizat pentru a înlocui becul / LED-ul utilizat pentru iluminarea uscătorului. Becul din acest produs nu este potrivit pentru iluminatul locuinței. Scopul de utilizare a acestei lămpi este de a asigura prin iluminare încărcarea în siguranță a rufelor în uscător. Lămpile utilizate în acest aparat sunt rezistente la condiții fizice grele, cum ar fi temperaturi peste 50°C.

5 Pregătirea



Citiți mai întâi „Instrucțiunile de siguranță”!

5.1 Rufe adecvate pentru uscare în mașina de uscat

OBSERVAȚIE	Rufe care nu sunt sigure pentru uscare în uscător, pot deteriora aparatul și rufe în timpul uscării. Urmați instrucțiunile de pe etichetele rufelor pentru a fi uscate. Uscăți numai rufe pe a căror etichetă este menționat “sunt sigure pentru uscător”.
-------------------	--



A nu se usca în uscător.

5.2 Rufe nepotrivite pentru uscare în uscător

OBSERVAȚIE	Lenjeria de corp cu suporturi metalice nu trebuie uscată în uscător. Dacă aceste suporturi metalice se desprind și se smulg de pe îmbrăcăminte, pot deteriora mașina. Textile delicate de broderie, articole de îmbrăcăminte din bumbac și mătase, articole de îmbrăcăminte fabricate din materiale delicate și valoroase, articole de îmbrăcăminte non respirabile și perdele din tul nu trebuie uscate în uscător.
-------------------	---

5.3 Pregătirea rufelor pentru a fi uscate

OBSERVAȚIE	Obiecte precum monede, piese metalice, ace, cuie, șuruburi, pietre etc. pot deteriora componentele tamburului din uscător sau pot cauza probleme de funcționare. Prin urmare, verificați toate rufe care vor fi încărcate pe produs. Uscăți rufe cu accesorii metalice, cum ar fi fermoarele, întorcându-le pe dos. Închideți fermoarele, cârligele și clemele, închideți nasturii, legați curele textile și curele de șort.
-------------------	--

5.4 Ce puteți face pentru reducerea consumului de energie electrică

- Utilizați cea mai mare opțiune de stoarcere posibilă în timp ce spălați rufe. Prin urmare, puteți reduce perioada de uscare și implicit reduceți consumul de energie. Sortați rufe în funcție de tipurile și grosimea lor. Uscăți împreună aceleași tipuri de rufe. De exemplu, prosoapele de bucătărie și fețele de masă se usucă mai repede decât prosoapele de baie.
- Urmați recomandările din manualul de utilizare pentru selectarea programului.
- În timpul uscării, nu deschideți ușa de încărcare decât dacă este necesar. Dacă vi se solicită să deschideți ușa de încărcare, nu o țineți deschisă prea mult timp.
- Nu adăugați rufe umede când uscătorul este în funcțiune.
- Curățați filtrul de scame înainte și după fiecare sesiune de uscare.
- Pentru modelele cu condensare, asigurați-vă că ați curățat condensatorul cel puțin o dată pe lună sau după fiecare 30 de sesiuni de uscare.
- Asigurați-vă că filtrele sunt curate. Pentru detalii consultați întreținerea și curățarea.
- Pentru modelele cu conductă de evacuare a căldurii, respectați regulile de conectare a conductei de evacuare a căldurii specificate în ghiduri și curățați conducta de evacuare.

- În timpul sesiunii de uscare, ventilați corespunzător mediul în care se află uscătorul.
- La modelele cu pompă de căldură, verificați condensatorul cel puțin o dată la șase luni și curățați-l dacă este murdar.
- Dacă utilizați un filtru ecologic, nu vi se solicită să curățați filtrul după fiecare ciclu. Când pictograma ecologică este aprinsă pe ecran, schimbați pânza filtrului.

5.5 Capacitatea corectă de încărcare

OBSERVAȚIE

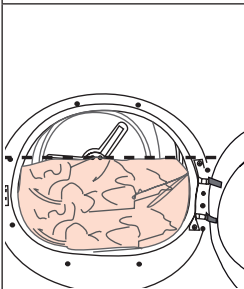

Dacă rufele din produs depășesc capacitatea maximă de încărcare, este posibil să nu funcționeze conform intenției și poate provoca deteriorări ale materialelor sau deteriorarea produsului. Pentru fiecare program, urmați capacitatea maximă de încărcare.

Greutățile de mai jos sunt furnizate ca exemple.

Rufe	Greutate aproximativ (g) *	Rufe	Greutate aproximativ (g) *
Lenjerie de pat din bumbac (dimensiune dublă)	1500	Rochie din bumbac	500
Lenjerie de pat (dimensiune unică)	1000	Îmbrăcăminte	350
Cearșaf de pat (dimensiune dublă)	500	Blugi (Denim)	700
Cearșaf de pat (dimensiune unică)	350	Batistă (10 bucăți)	100
Față de masă mare	700	Tricou	125
Față de masă mică	250	Bluză	150
Șervețel de ceai	100	Cămașă din bumbac	300
Prosop de baie	700	Cămașă	200
Prosop de mâini	350		

* Greutatea rufelor uscate înaintea spălării

6 Funcționarea produsului

6.1 Panoul de comandă

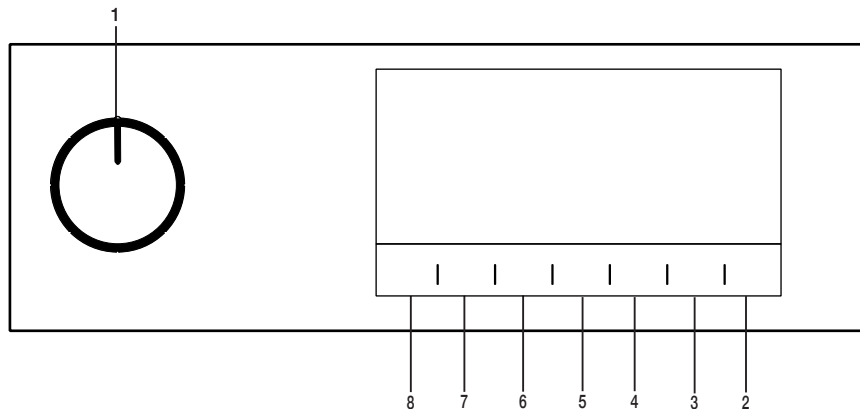

1. Buton de selectare On/Off/Program (Pornit/Oprit/Program).
2. Buton Start/Stand-by (Pornire/Repaus).
3. Buton de selectare Terminare timp.
4. Buton Rapidry (Uscare rapidă)
5. Buton de selectare a temperaturii joase.
Buton de selectare a timpului programului.
6. Buton de selectare a blocării pentru copii și avertizor sonor.
7. Buton de selectare a programului antișifonare/ Buton pentru lumină tambur.
8. Buton de selectare a nivelului de uscare.

6.2 Simboluri

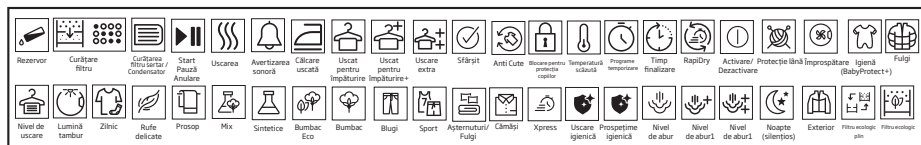

6.3. Pregătirea uscătorului

- Cuplați uscătorul.
- Deschideți ușa de încărcare.
- Puneți rufe în uscător fără a umple exagerat.
- Împingeți și închideți ușa de încărcare.

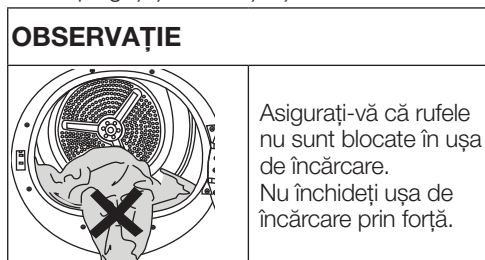

- Selectați programul dorit folosind butonul de selectare On/Off/Program (Pornit/Oprit/Program), mașina este pornită.

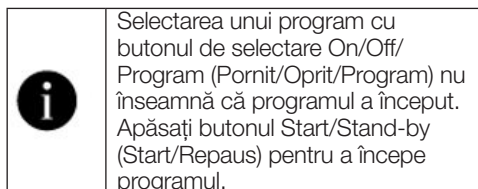

6.4 Tabel selectare programe și consum

RO					
Programe	Descriere program	Capacitate (kg)	Viteza de stoarcere în mașina de spălat (rpm)	Time de uscare (minute)	ReplDry (min)
Bumbac	Cu acest program, puteți usca materialele textile din bumbac, rezistente la temperaturi înalte. Trebuie selectată o setare de uscare potrivită grosimii țesăturilor ce trebuie uscate și nivelul de uscare dorit.	8	1000	195	145
Bumbac Eco	Materialele textile din bumbac dintr-un singur strat sunt uscate în modul cel mai economic posibil.	8	1000	185	135
Uscare bumbac pentru călcare	Materialele textile din bumbac într-un singur strat sunt uscate pentru a rămâne un pic umede și a fi pregătite pentru călcare.	8	1000	140	105
Sintetice	Cu acest program, puteți usca toate materialele textilele sintetice, rezistente la temperaturi înalte. Trebuie selectată o setare de uscare potrivită nivelului de uscare dorit.	4	800	72	52
Zilnic	Puteți usca cu acest program atât rufe din bumbac, cât și sintetice. Hainele de sport și fitness pot fi uscate cu acest program.	4	1000	115	80
Prosop	Prosoape de șters cum sunt prosoapele de bucătărie, de baie și de mâini.	5	1000	175	120
Îngrijire delicată	Puteți usca rufe delicate sau rufe obișnuite cu simbolul de spălare manuală (bluze de mătase, lenjerie intimă subțire etc.) la o temperatură scăzută în acest program.	2	1200	45	30
Așternuturi	Cu acest program, puteți usca produsele din material textil cu umplutură din fibre. Verificați dacă materialele textile sunt potrivite pentru uscarea în uscător și uscați-le conform instrucțiunilor. Nu uscați produsele din material textil care conțin puf/pene, deoarece este periculos.	-	800	165	-
Raft uscare/ Program uscare	Puteți selecta programele de timp între 10 și 160 de minute, pentru a atinge la temperaturi scăzute nivelul de uscare dorit. În cadrul acestui program, funcționarea uscătorului cu tambur se întinde pe durata setată independent de nivelul de uscare a rufelor.	-	-	-	-
Hygienic Refresh (Prospețime igienică)	Puteți utiliza acest program pentru hainele uscate și pentru rufe pe care doriți să le igienizați fără să le spălați. Permite igienizarea eficientă a materialelor textile uscate cu ajutorul efectului termic.	1,5	-	120	-

Hygienic Drying (Uscare igienică)	Este programul pe care îl puteți utiliza pentru uscarea produselor spălate, pentru care doriți o igienizare suplimentară. Permite igienizarea eficientă a materialelor textile cu ajutorul efectului termic.	5	800	200	140
Cămăși	Cămășile sunt uscate mai delicat și apar cute mai puține, pentru o călcare ușoară.	1,5	1200	50	35
Exterior/Sporturi (Goretex)	Folosiți-l pentru a usca hainele făcute din sintetice, bumbac sau materiale amestecate sau produse rezistente la apă, precum jachetele funcționale, pelerine etc. Întoarceți-le înainte de uscare.	2	1000	135	105
Blugi	Puteți usca pantalonii, rochiile, cămășile sau hainele din denim în acest program.	4	1200	125	90
Mix	Folosiți acest program pentru a usca sintetice care nu lasă urme și articole din bumbac împreună. Hainele de sport și fitness pot fi uscate cu acest program.	4	1000	120	85
5 kg @ 1 oră	Îmbrăcămintea care conține bumbac și materiale sintetice și produsele textile pentru casă pot fi uscate împreună la acest program. Capacitatea recomandată pentru program este de 5 kg, iar durata programului poate varia în funcție de tipul și cantitatea de textile. Nu este recomandat să uscați împreună produse cu dimensiuni foarte diferite.	5	1200	-	60
Valori ale consumului de energie					
Programe	Capacitate (kg)	Viteza de rotație în mașina de spălat (rpm)	Cantitatea aproximativă de umezeală rămasă	Valoarea consumului de energie kWh	RapiDry (kWh)
Bumbac Eco*	8	1000	60%	1,98	2,55
Uscare bumbac pentru călcare	8	1000	60%	1,55	2,20
Uscare sintetice pentru împăturire	4	800	40%	0,70	1,05
	"Programul de uscare bumbac Eco" folosit la capacitate maximă și parțială este programul de uscare standard la care se referă informațiile de pe etichetă și din fișa tehnică, adică acest program este adecvat pentru uscarea lenjeriei de bumbac normală udă și că este cel mai eficient program în termeni de consum de energie pentru bumbac.				

*: Programul standard de Etichetare energetică EN 61121 Valorile din tabel sunt determinate în conformitate cu standardul EN 61121. Valorile de consum pot varia față de cele din tabel în funcție de tipul de rufe, viteza de rotație, condițiile ambientale și schimbările în tensiune.

6.5 Funcții auxiliare Nivelul de uscare

Butonul de selectare a nivelului de uscare este folosit pentru ajustarea nivelului de uscare dorit. Timpul programului se poate schimba în funcție de selecție.

	Puteți activa această funcție doar înainte de începerea programului.
--	--

Selectarea programului antișifonare

Puteți activa și dezactiva funcția antișifonare prin apăsarea butonului de selectare a funcției antișifonare. Dacă nu veți scoate rufele imediat după finalizarea programului, puteți folosi funcția Antișifonare pentru a preveni șifonarea rufelor dumneavoastră.

Avertizarea sonoră

Uscătorul emite o avertizare sonoră atunci când programul este finalizat. Apăsați butonul „Audible Warning” (Avertizare sonoră) dacă nu doriți avertizare sonoră. Când apăsați butonul de avertizare sonoră, lumina se stinge și nu se emite niciun sunet la finalizarea programului.

	Puteți selecta această funcție înainte sau după începerea programului.
--	--

Temperatură scăzută

Puteți activa această funcție doar înaintea începerii unui program. Puteți activa această funcție dacă doriți să uscați rufele la o temperatură mai mică. Durata programului va fi mai lungă după activare.

End time (Finalizarea timpului)

Puteți întârzia finalizarea timpului programului cu până la 24 de ore cu funcția End Time (Finalizarea timpului).

1. Deschideți ușa de încărcare și introduceți rufele.
2. Selectați programul de uscare.
3. Apăsați butonul de selectare End Time (Finalizarea timpului) și alegeți întârzierea pe care o doriți. LED-ul End Time (Finalizarea timpului) se aprinde. (Când este apăsat continuu butonul, End Time continuă non-stop).

4. Apăsați butonul Start/Stand-by (Start/Repaus). Începe contorizarea inversă pentru End Time (Finalizarea timpului). Semnul ”:” din mijlocul timpului de întârziere afișat clipește.

	Puteți adăuga sau îndepărta rufe în intervalul de finalizare. Timpul afișat este suma dintre timpul normal de uscare și timpul de finalizare. LED-ul End Time (Finalizarea timpului) se va stinge la finalul contorizării inverse, uscarea va începe, iar ledul indicator al uscării se va aprinde.
---	---

Schimbarea timpului de finalizare

Dacă doriți să schimbați durata în timpul numărătorii inverse:

Înterupeți programul și apăsați butonul de selectare On/Off/Program (Pornit/Oprit/Program) și anulați programul. Selectați programul dorit și repetați selectarea End Time (Sfârșitul programului).

Anularea funcției de timp finalizare

Dacă doriți să anulați numărătoarea inversă a timpului finalizare și să începeți programul imediat:

Înterupeți programul și apăsați butonul de selectare On/Off/Program (Pornit/Oprit/Program) și anulați programul. Selectați programul dorit și apăsați butonul Start/Pause (Start/Pauză).

Lumină tambur

Puteți aprinde și stinge lumina tamburului apăsând acest buton. Lumina se aprinde când butonul este apăsat și se stinge după un anumit timp.

6.6 Indicatoare avertizare

	Indicatoarele de avertizare pot diferi în funcție de modelul uscătorului dumneavoastră.
---	---

Curățarea filtrului

Atunci când programul este terminat, indicatorul de avertizare pentru curățarea filtrului se aprinde.

Rezervorul de apă

Dacă rezervorul de apă se umple în timp ce programul funcționează, indicatorul de avertizare începe să clipească iar mașina intră în repaus. În acest caz, goliți apa din rezervor și porniți programul apăsând butonul Start/Stand-by (Pornire/Repaus). Indicatorul de avertizare se stinge iar programul este reluat.

Curățarea compartimentului filtrului/ a schimbătorului de căldură

Simbolul de avertizare clipește periodic pentru a vă reaminti că compartimentul filtrului trebuie curățat.

RapiDry (Uscare rapidă)

Această aplicabilitate este disponibilă pentru toate programele marcate în culoare închisă pe panoul de comandă.



Butonul Quick este utilizat pentru activare.

De exemplu, în cazul "gata de pus în dulap pentru bumbac" durata obișnuită a programului este 3:29, opțiunea Uscare rapidă reduce timpul necesar la 2:30

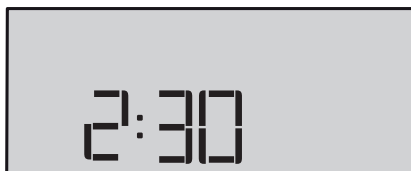

6.7 Pornirea programului

Apăsați butonul Start/Stand-by (Start/Repaus) pentru a începe programul.

Indicatoarele Start/Stand-by (Start/Repaus) și Drying (Uscare) se vor aprinde pentru a indica faptul că programul a început.

6.8 Blocare acces copil

Mașina are o funcție de siguranță pentru copii ce face ca fluxul programului mașinii să nu fie afectat dacă sunt apăsată butoanele în timpul funcționării. Atunci când funcția Child Lock (Blocare acces copil) este activată, toate

butoanele de pe panou, cu excepția butonului de selectare On/Off/Program (Pornire/Oprire/Program) sunt dezactivate.

Apăsați butonul Audible Warning (Avertizare sonoră) timp de 3 secunde pentru a activa funcția de blocare acces copil.

Funcția de blocare acces copil trebuie să fie dezactivată pentru a putea începe un nou program după ce se termină programul curent sau pentru a putea interveni în programul curent. Pentru a dezactiva funcția de blocare acces copil, țineți apăsat aceleași butoane timp de 3 secunde.

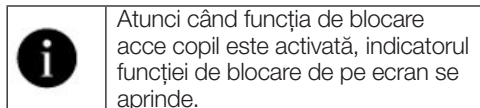

Atunci când funcția de blocare acces copil este activată:

Uscătorul funcționează sau este în repaus, simbolurile indicatoare nu se vor schimba la modificarea poziției butonului de selectare a programului.

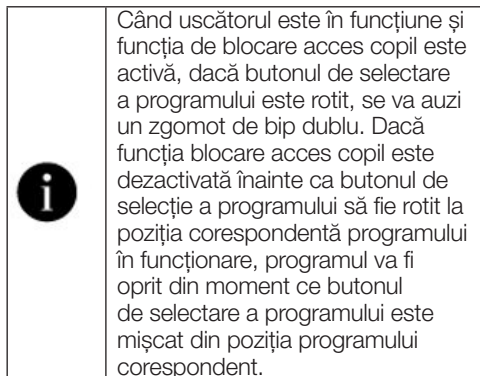

6.9 Schimbarea programului după ce a început

Puteți schimba programul selectat pentru a vă usca rufele cu un program diferit după ce uscătorul începe să funcționeze.

- De exemplu, întrerupeți programul și rotiți butonul de selectare On/Off/Program (Pornire/Oprire/Program) pentru a selecta programul Extra Dry (Uscare suplimentară) pentru a selecta acest program în locul programului Ironing Dryness (Uscare călcare).

- Apăsați butonul Start/Stand-by (Start/ Repaus) pentru a începe programul.

Adăugarea și scoaterea hainelor în starea de repaus

Dacă doriți să adăugați sau să scoateți haine în/din uscător după începerea programului de uscare:

- Apăsați butonul Start/Stand-by (Start/ Repaus) pentru a aduce uscătorul în starea de repaus. Operațiunea de uscare se oprește.
- Deschideți ușa de încărcare în timpul stării Stand-by (Repaus) și închideți ușa după ce ați adăugat sau scos rufe.
- Apăsați butonul Start/Stand-by (Start/ Repaus) pentru a începe programul.

	<p>Adăugarea de rufe după ce operațiunea de uscare a început poate face ca rufele uscate din interiorul uscătorului să se amestece cu rufele ude și să rămână umede după terminarea operațiunii.</p> <p>Adăugarea sau îndepărtarea rufelor în timpul uscării poate fi repetată de câte ori doriți. Dar această operațiune întrerupe în mod constant operațiunea de uscare și face ca durata programului să se prelungească și să mărească consumul de energie. Astfel, este recomandat să adăugați rufe înainte de începerea programului.</p> <p>Dacă este selectat un nou program prin schimbarea poziției butonului de selectare a programelor în timp ce uscătorul este în modul repaus, programul în derulare ia sfârșit.</p>
--	---

	<p>Nu atingeți suprafața interioară a tamburului atunci când adăugați sau scoateți rufe în timpul unui program în derulare. Suprafața tamburului este fierbinte.</p>
--	--

6.10 Anularea programului

Dacă doriți să anulați programul și să încheiați operațiunea de uscare din orice motiv după ce uscătorul începe să funcționeze, întrerupeți programul și rotiți butonul de selectare On/ Off (Pornit/Oprit/Program) și programul se va încheia.

	<p>Interiorul uscătorului va fi extrem de încins atunci când anulați programul în timpul funcționării mașinii, deci rulați programul de împășărire pentru a-i permite să se răcească.</p>
--	---

6.11 Terminarea programului

Atunci când programul se încheie, ledurile End/ Wrinkle Prevention (Sfârșit/Antișifonare) și Fibre Filter Cleaning (Curățare filtru scame) de pe indicatorul de urmărire a programului se vor aprinde. Ușa de încărcare poate fi deschisă și uscătorul este pregătit pentru o nouă operațiune.

Rotiți butonul On/Off/Program (Oprit/Pornit/ Program) în poziția On/Off (Pornit/Oprit) pentru a opri uscătorul.

	<p>Dacă modul Wrinkle Prevention (Antișifonare) este activ și rufele nu sunt scoase după ce programul este terminat, se va activa funcția de prevenire a șifonării timp de 2 ore pentru a evita șifonarea rufelor în interiorul uscătorului. Programul va roti rufe la intervale de 10 minute pentru a preveni șifonarea.</p>
---	---

6.12 Caracteristica de odorizare

Dacă uscătorul dumneavoastră are caracteristică de odorizare, citiți manualul ProScent (Pro Parfum) pentru a utiliza această funcție.

7 Întreținerea și curățarea



Citiți mai întâi „Instrucțiunile de siguranță”!

7.1 Filtre de scame (filtre interne și externe) / Curățarea suprafeței interioare a ușii de încărcare

Părul și scamele care sunt separate de rufe în timpul procesului de uscare este strâns de Filtrul de scame.



După fiecare ciclu de uscare, curățați filtrul de scame și suprafața interioară a ușii de încărcare.

OBSERVAȚIE

Uscătorul dumneavoastră are 2 filtre de scame, unu plasat în celălalt. Nu puneți produsul în funcțiune fără filtrele de scame

Pentru a curăța filtrul de scame:

- Deschideți ușa de încărcare.
- Țineți prima parte (filtrul interior) al filtrului de scame format din două părți și îndepărtați-l trăgând în sus.

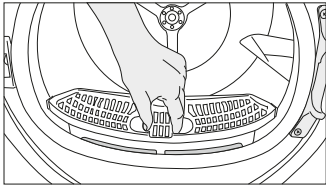

- Îndepărtați a doua parte (filtrul exterior) trăgându-l în sus.

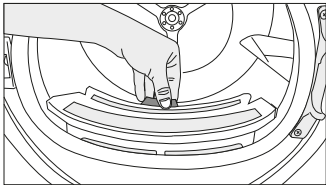

Asigurați-vă că părul, scamele și resturile de bumbac nu cad în fanta în care sunt instalate filtrele.

- Deschideți ambele filtre de scame (exterioare și interioare) și îndepărtați scamele cu mâinile sau cu peria de pe deflectorul de aer. Puteți curăța cu un aspirator firele de păr din filtre.

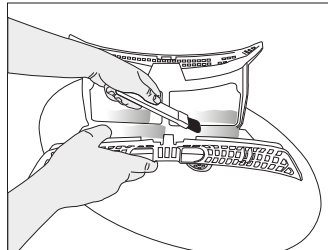
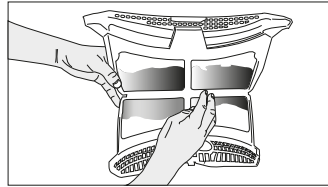
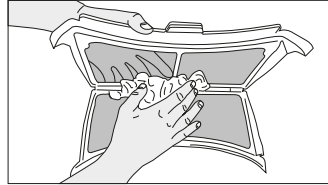

- Curățați ambele filtrele sub jetul de apă în direcție inversă a acumulării scamei sau cu o perie moale. Uscați filtrul înainte de a-l pune la loc.

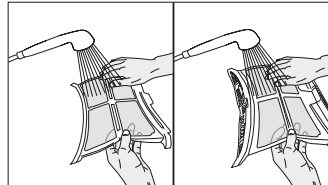

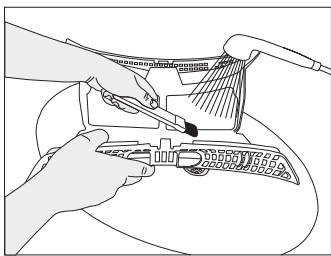

- Introduceți filtrele de scame unul în altul și puneți-le la loc.

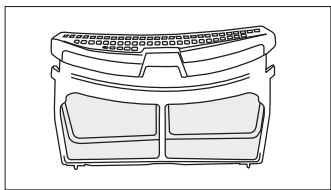

- Curățați suprafața interioară a ușii de încărcare și garnitura cu o cârpă moale umedă sau cu peria de pe deflectorul de aer.

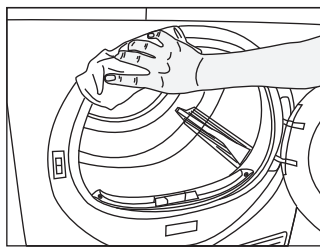
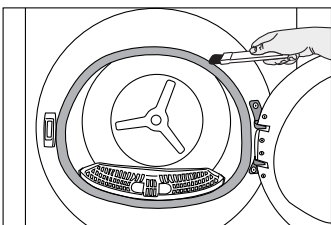
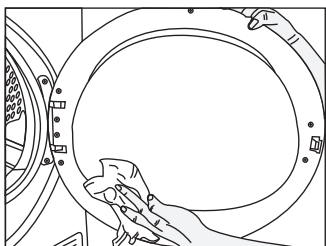

7.2 Curățarea senzorului

Uscătorul are senzori de umiditate care detectează dacă rufele sunt uscate.

Pentru a curăța senzorii:
Deschideți ușa de încărcare a uscătorului.

Dacă uscătorul este fierbinte din cauza operației de uscare, așteptați până se răcește.

Curățați suprafețele metalice ale senzorului cu o cârpă moale umezită cu oțet și apoi uscați.



Curățați suprafețele metalice ale senzorilor de 4 ori pe an.
Nu utilizați unelte metalice pentru a curăța suprafețele metalice ale senzorilor.



Din cauza pericolului de incendiu și explozie, nu utilizați soluții, materiale de curățat, unelte similare pentru a curăța senzorii.

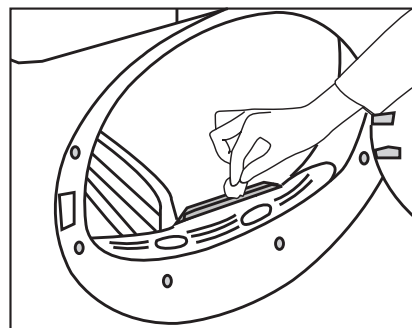

7.3 Golirea rezervorului de apă

În timpul uscării, umezeala este îndepărtată din rufe și condensată, apoi apa se acumulează în rezervorul de apă. Goliți rezervorul de apă după fiecare sesiune de uscare.



Apa rezultată din condensare nu este potabilă!
Nu îndepărtați niciodată rezervorul de apă atunci când programul rulează!

Dacă nu goliți rezervorul de apă, în timpul următoarelor sesiuni de uscare, mașina va înceta să funcționeze din cauza rezervorului de apă plin și va clipi o pictogramă de avertizare pentru rezervorul de apă. În acest caz, goliți apa din rezervor și continuați operațiunea de uscare, apăsați butonul Start/Stand-by (Pornire/Repaus).

Golirea rezervorului de apă:

Trageți cu grijă rezervorul de apă din compartiment.

1. Scoateți cu grijă rezervorul de apă din compartiment sau suport.

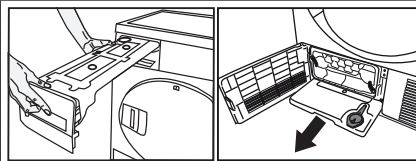

Goliți apa din rezervor.

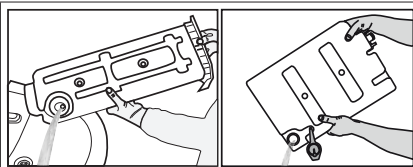

Dacă există acumulare de scame în pâlnia rezervorului de apă, îndepărtați-o sub apă curentă.

Așezați rezervorul de apă înapoi la locul său.



Dacă se utilizează opțiunea de descărcare directă, rezervorul de apă nu este necesar să fie golit.

7.4 Curățarea condensatorului

Părul și scamele care nu sunt colectate de filtrul de scame se acumulează pe suprafața metalică a condensatorului din spatele deflectorului de aer. Aceste scame trebuie curățate în mod regulat.

Dacă pictograma de curățare a condensatorului clipește, verificați suprafața metalică. Dacă există scame, curățați-le. Trebuie verificat cel puțin o dată la 6 luni.

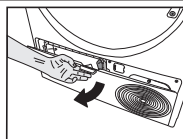

Deschideți placa de la picioare trăgând de butonul său.

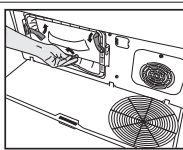

Mutați zăvoarele pentru a deschide capacul deflectorului de aer.

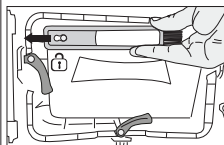

Trageți peria spre stânga pentru a o îndepărta. Puteți utiliza peria de curățare pentru a curăța filtrul, suprafața metalică de condensare și scamele acumulate pe ușă.



Peria de curățat se află în punga cu documentație. Scoateți peria din punga cu documentație și introduceți-o la locul său pe deflectorul de aer pentru depozitare.

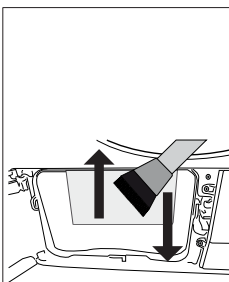

Curățați scamele de pe suprafața metalică a condensatorului cu o cârpă umedă sau peria de pe deflectorul de aer în direcția sus - jos. Nu curățați cu direcția stânga-dreapta, deoarece va deteriora plăcile metalice ale condensatorului. Pentru curățare puteți utiliza un aspirator cu o perie. Dacă aspiratorul nu are perie, nu se recomandă utilizarea acestuia pentru curățarea condensatorului.

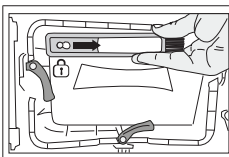
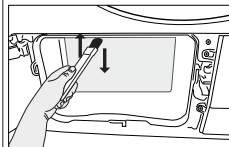

După curățarea filtrului, ușii și condensatorului, trageți peria spre dreapta și blocați-o la locul său.

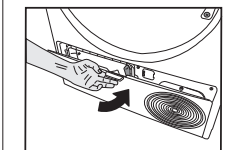

După finalizarea procesului de curățare, așezați capacul deflectorului de aer la locul său, mutați zăvoarele pentru a-l închide și închideți placa de la picioare.

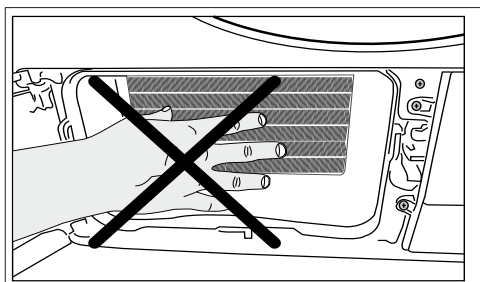

Când capacul deflectorului de aer este îndepărtat, este normal să găsiți apă la secțiunea de plastic din fața condensatorului.

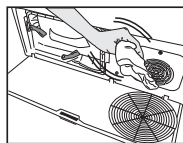

Dacă vedeți acumulare de scame pe capacul ventilatorului și placa de la picioare, îndepărtați cu o cârpă.

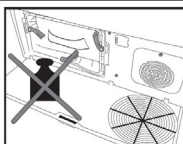

Nu aplicați greutate pe placa de la picioare când este deschisă.

OBSERVAȚIE

Nu folosiți materiale abrazive sau vată de oțel pentru a curăța tamburului.



Puteți curăța manual, cu condiția să purtați mănuși de protecție. Nu încercați să curățați cu mâinile goale. Aripioarele condensatorului vă pot răni mâinile. Curățarea de la stânga la dreapta poate deteriora aripioarele condensatorului. Acest lucru poate duce la probleme de uscare.

8 Depanarea

<p>Operațiunea de uscare durează prea mult.</p>
<p>Porii filtrului de scame (filtrul interior și exterior) pot fi obturați. >>> Spălați filtrele de scame cu apă caldă și uscați-le.</p> <p>Partea frontală a condensatorului poate fi obturată. >>> Curățați partea din față a condensatorului.</p> <p>Grilele de ventilație din partea din față a mașinii ar putea fi obstrucționate. >>> Îndepărtați orice obiecte din fața grilelor de aerisire ce blochează fluxul de aer.</p> <p>Ventația ar putea fi insuficientă datorită faptului că spațiul în care este instalată mașina este prea mic.</p> <p>>>> Deschideți ușa sau fereastra pentru a evita creșterea excesivă a temperaturii în cameră</p> <p>Dacă există un senzor de umiditate.</p> <p>Posibilă acumulare de calcar pe senzorul de umiditate. >>> Curățați senzorul de umiditate.</p> <p>Încărcare excesivă cu rufe. >>> Nu încărcați uscătorul excesiv.</p> <p>Este posibil ca rufele să nu fi fost stoarse în mod adecvat. >>> Efectuați o centrifugare la turație mai mare.</p>
<p>Hainele sunt umede după uscare.</p>
<p>Este posibil să se fi folosit un program necorespunzător pentru tipul de rufe.>>> Verificați etichetele de întreținere de pe haine și selectați un program corespunzător cu tipul de haine sau folosiți suplimentar un program de durată.</p> <p>Porii filtrului de scame (filtrul interior și exterior) pot fi obturați. >>> Spălați filtrele de scame cu apă caldă și uscați-le.</p> <p>Partea frontală a condensatorului poate fi obturată. >>> Curățați partea din față a condensatorului.</p> <p>Încărcare excesivă cu rufe. >>> Nu încărcați uscătorul excesiv.</p> <p>Este posibil ca rufele să nu fi fost stoarse în mod adecvat. >>> Efectuați o centrifugare la turație mai mare.</p>
<p>Uscătorul nu pornește sau programul nu poate fi pornit. Uscătorul nu pornește după ce este programat.</p>
<p>Cablul de alimentare ar putea fi deconectat. >>> Asigurați-vă de conectarea cablului de alimentare.</p> <p>Ușa de încărcare ar putea fi deschisă. >>> Asigurați-vă că ușa de încărcare este bine închisă.</p> <p>Un program ar putea să nu fie setat sau butonul Start / Pause (Start/Pauză) ar putea să nu fie apăsat.</p> <p>>>> Verificați ca programul să fie setat și să nu fie pe poziția de Pauză.</p> <p>Funcția de blocare acces copil ar putea fi activată. >>> Dezactivați funcția de blocare acces copil.</p>
<p>Programul a fost întrerupt fără motiv.</p>
<p>Este posibil ca ușa de încărcare să nu fi fost închisă bine. >>> Asigurați-vă că ușa de încărcare este bine închisă.</p> <p>Ar putea exista o întrerupere de curent. >>> Apăsați butonul Start/Pause/Cancel (Start/Pauză/Anulare) pentru a începe programul.</p> <p>E posibil ca rezervorul de apă să fie plin. >>> Goliți rezervorul de apă.</p>
<p>Hainele s-au micșorat, s-au întărit ori s-au deteriorat.</p>
<p>Este posibil să se fi folosit un program necorespunzător cu tipul de haine. >>> Verificați etichetele de întreținere de pe haine și selectați un program adecvat tipului acestora.</p>
<p>Scurgeri de apă de la ușa de încărcare.</p>
<p>S-au acumulat scame pe suprafețele interne ale ușii de încărcare și pe garnitura ușii de încărcare. >>> Curățați suprafețele interioare ale ușii de încărcare și pe cele ale garniturii ușii de încărcare.</p>
<p>Ușa de încărcare se deschide singură.</p>
<p>Este posibil ca ușa de încărcare să nu fi fost închisă bine. >>> Apăsați ușa de încărcare până ce se aude sunetul de închidere.</p>
<p>Simbolul de avertizare rezervor apă se aprinde sau clipește.</p>
<p>E posibil ca rezervorul de apă să fie plin. >>> Goliți rezervorul de apă.</p> <p>Furtunul de golire a apei poate fi defect. >>> Dacă produsul este conectat direct la rețeaua de scurgere-menajeră, verificați furtunul de scurgere a apei.</p>

Lumina din interiorul uscătorului nu se aprinde. (La modelele cu lămpi)	
Este posibil ca uscătorul să nu fi fost pornit folosind butonul On/Off (Pornire/Oprire). >>> Asigurați-vă că uscătorul este pornit. E posibil ca lampa să nu funcționeze. >>> Contactați un Service Autorizat pentru a înlocui lampa.	
Pictograma sau lumina de prevenire a șifonării este aprinsă.	
Este posibil să fi activat modul de antișifonare care împiedică rufele din uscător să se șifoneze. >>> Opriți uscătorul și scoateți rufele.	
Pictograma de curățare a filtrului de scame este aprinsă.	
Filtrul de scame (filtrul interior și exterior) poate fi murdar. >>> Spălați filtrele de scame cu apă caldă și uscați-le. Se poate forma un strat pe porii filtrului de scame care duce la obturare. >>> Spălați filtrele de scame cu apă caldă și uscați-le. Este posibil să se fi produs un strat care poate cauza obturarea porilor filtrelor de scame (filtre interne și externe). << Spălați și uscați filtrele cu apă caldă >> Este posibil ca filtrele de scame să nu fie introduse. >>> Introduceți filtrele interior și exterior la locurile lor. Este posibil ca pânza filtrului ecologic să nu fie instalată pe partea din plastic, iar partea din față a condensatorului să se fi obturat.>>>Instalați filtrul ecologic pe partea din plastic și așezați-l pe carcasa filtrului. Este posibil ca filtrul ecologic să nu fi fost înlocuit, cu toate că simbolul de avertizare este aprins. "Înlocuiți filtrul."	
O avertizare sonoră se aude din mașină.	
Este posibil ca filtrele de scame să nu fie introduse. >>> Introduceți filtrele interior și exterior la locurile lor. Este posibil ca filtrele mașinii să nu fi fost instalate.>>> Instalați filtrele de scame (interne și externe) sau filtrul ecologic la locurile lor.	
Pictograma de avertizare a condensatorului clipește.	
Partea din față a condensatorului poate fi obturată cu scame. >>> Curățați partea din față a condensatorului. Este posibil ca filtrele de scame să nu fie introduse. >>> Introduceți filtrele interior și exterior la locurile lor.	
Lumina din interiorul uscătorului se aprinde. (La modelele cu lămpi)	
Dacă uscătorul este conectat la priză, butonul On/Off (Pornit/Oprit) este apăsat și ușa se deschide; lumina se aprinde. >>> Scoateți din priză uscătorul sau treceți butonul On/Off (Pornit/Oprit) în poziția Off (Oprit).	
Pictograma Wifi clipește continuu. (Pentru modele cu funcțiaHomeWhiz)	
>>> Este posibil ca produsul să nu fie conectat la rețeaua wireless. Urmați instrucțiunile pentru conectarea la rețea. Dispozitivul pe care produsul îl utilizează pentru a se conecta la rețea poate fi defect. Verificați-l. Este posibil ca produsul să nu se conecteze la rețea din cauza proximității.	



Dacă problema persistă după ce ați urmat instrucțiunile din acest capitol, contactați vânzătorul dumneavoastră sau un centru de service autorizat. Nu încercați niciodată să vă reparați singur produsul.



Dacă întâmpinați orice problemă cu dispozitivul dumneavoastră, puteți solicita o înlocuire consultând cel mai apropiat service autorizat specificând numărul modelului dispozitivului.

FIȘĂ PRODUS

REGULAMENTUL DELEGAT (UE) NR. 392/2012 AL COMISIEI

Nume furnizor și marcă înregistrată		GRUNDIG
Denumire model		GTP5823GN 7188235540
Capacitate nominală (kg)		8.0
Tip uscător	Ventilat	-
	Condensator	•
Clasa eficienței consumului de energie ⁽¹⁾		A++
Consum anual de energie (kWh) ⁽²⁾		236,0
Tip Control	Automat	•
	Neautomat	-
Consum energie program bumbac standard la încărcare maximă (kWh)		1,98
Consum energie program bumbac standard la încărcare maximă parțială (kWh)		1,06
Consumul de energie al modului off (oprit) pentru programul standard pentru bumbac la capacitate maximă, P ₀ (W)		0,47
Consumul de energie al modului left-on (lăsat pornit) pentru programul standard pentru bumbac la capacitate maximă, P _L (W)		1,00
Durata modului lăsat pornit (min)		30
Program bumbac standard ⁽³⁾		•
Timp program bumbac standard la încărcare maximă, T _{day} (min)		185
Timp program bumbac standard la încărcare parțială, T _{day/2} (min)		110
Timp program ponderat bumbac standard la încărcare maximă și încărcare parțială (T ₁)		142
Clasa eficienței condensării ⁽⁴⁾		B
Eficiență condensare medie program bumbac standard la încărcare parțială, C _{day}		87%
Eficiență condensare medie program bumbac standard la încărcare parțială, C _{day/2}		87%
Eficiență ponderată program bumbac standard la încărcare maximă și încărcare parțială, C ₁		87%
Nivel putere sunet program bumbac standard la încărcare maximă ⁽⁵⁾		64
Integrat		-

• : Da - : Nu

(1) Scara de la A+++ (cea mai mare eficiență) la D (cea mai mică eficiență)

(2) Consum energie pe baza a 160 cicluri de uscare a programului bumbac standard la încărcare maximă și parțială, și consumul modurilor cu putere redusă. Consumul de energie real per ciclu va depinde de modul de folosire al aparatului.

(3) "Programul de uscare bumbac pentru dulap" folosit la capacitate maximă și parțială este programul de uscare standard la care se referă informațiile de pe etichetă și din fișa tehnică, adică acest program este adecvat pentru uscarea lenjeriei de bumbac normală udă și că este cel mai eficient program în termeni de consum de energie pentru bumbac.

(4) Scara de la G (cea mai mică eficiență) la A (cea mai mare eficiență)

(5) Valoare ponderată medie — L_{WA} exprimată în dB(A) re 1 pW

