

ES

PL

RO

GRUNDIG

Campana Extractora / Manual del usuario

Okapu / Instrukcja obsługi

Hota / Manual de Utilizare

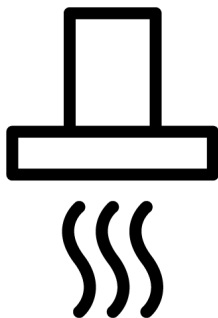

GDKP5464BBSC

185732098_2/ ES/ PL/ RO/ R.AA/ 22.03.2022 22:03
7706331101



Tabla de contenidos

1	Instrucciones de Seguridad	4
1.1	Seguridad General.....	4
1.2	Seguridad Eléctrica.....	5
1.3	Seguridad de Producto	7
1.4	Uso Previsto	8
1.5	Seguridad de Menores, Personas Vulnerables y Mascotas	9
1.6	Seguridad en Transporte	9
2	Instrucciones medioambientales	10
2.1	Directiva de Residuos	10
2.1.1	Cumplimiento de Directiva WE- EE y eliminación del producto de desecho.....	10
2.2	Información de Embalaje	10
3	Su aparato	11
3.1	Información de Producto	11
3.2	Accesorios del Producto.....	11
3.3	Especificaciones Técnicas	13
4	Uso de Campana.....	14
5	Mantenimiento y Limpieza	17
5.1	Información General de Limpieza..	17
5.2	Filtro de Aluminio	17
5.3	Lámpara de Campana.....	18
5.4	Filtro de carbón (uso sin chime- nea)	18
6	Solución de problemas.....	18

¡Bienvenido!

Estimado cliente,

Gracias por elegir el producto Grundig . Queremos que el aparato, fabricado con alta calidad y tecnología, le ofrezca la mejor eficiencia. Para ello, lea atentamente este manual y cualquier otra documentación proporcionada antes de utilizar el producto.

Preste atención a todas las informaciones y advertencias del manual de usuario. De esta manera, se protegerá a sí mismo y a el aparato contra los peligros que puedan ocurrir.

Guarde el manual de instrucciones. Si le da el aparato a otra persona, entregue el manual con él. En este manual se indican las condiciones de garantía, el uso y los métodos de resolución de problemas de su producto.

Los símbolos y sus descripciones utilizados el manual del usuario:



Peligro que puede provocar la muerte o lesiones.



Información importante o consejos de uso útiles.



Lea el manual de usuario.



Superficie caliente.

AVISO

Peligro que puede provocar daños materiales al aparato o a su entorno.

Arçelik A.Ş.

Karaağaç caddesi No:2-6
34445 Sütlüce/Istanbul/TURKEY

Made in TURKEY



1 Instrucciones de Seguridad

- Esta sección incluye las instrucciones de seguridad necesarias para evitar el riesgo de lesiones personales o daños materiales.
- En caso de entregar el producto a otra persona para su uso personal o vender de segunda mano, también se debe entregar el manual de usuario, las etiquetas del producto y otros documentos y piezas relevantes.
- Nuestra empresa no asumirá ninguna responsabilidad por los daños que puedan producirse por el incumplimiento de estas instrucciones.
- El incumplimiento de estas instrucciones anulará cualquier garantía.
- Los trabajos de instalación y reparación deben ser realizados siempre por el fabricante, el servicio técnico autorizado o una persona que la empresa importadora designe.
- Utilice únicamente repuestos y accesorios originales.
- No repare ni sustituya ningún componente del producto a menos que esté expresamente indicado en el manual del usuario.
- No realice modificaciones técnicas en el producto.



1.1 Seguridad General

- Este aparato puede ser utilizado por niños de 8 años de edad y mayores, y por personas discapacidades físicas, sensoriales o mentales, o que carezcan de experiencia y conocimientos, siempre que sean supervisados o entrenados sobre el uso seguro y los peligros del aparato. Los niños no deben jugar con el aparato. Los niños no deberán realizar la limpieza y el mantenimiento sin estar vigilados por parte de un adulto.
- **¡Peligro de Envenenamiento!** Durante el funcionamiento del aparato, el aire se extrae de toda la casa. En caso de no disponer de una ventilación adecuada, se produce una circulación de aire y se reabsorben los residuos y los gases tóxicos liberados como resul-

tado de la combustión en la casa. No utilice el producto junto con productos que proporcionen circulación de aire y puedan emitir gases tóxicos (estufas de leña, gas, aceite y carbón, calderas, calentadores de agua, etc.).

- Encargue a personas autorizadas la comprobación de la idoneidad del sistema de ventilación y evacuación de gases de su edificio.
- El presente producto no está previsto para ser utilizado por personas (incluidos los niños) con capacidad física, sensorial o mental limitada o sin conocimientos o experiencia, a menos que sean supervisadas o instruidas por la persona responsable de su seguridad. Los niños deben ser supervisados para asegurar que no jueguen con el aparato. Los niños no deberán realizar la limpieza y el mantenimiento sin estar vigilados por parte de un adulto.
- El procedimiento de instalación y reparación siempre debe ser efectuado por el **Servicio Autorizado**. El fabricante no se hace responsable de los

daños que puedan surgir debido a operaciones realizadas por personas no autorizadas.

- No utilice el producto si está defectuoso o presenta algún daño visible.
- Asegúrese de que los mandos de funciones del producto estén apagados después de cada uso.
- En caso de entregar el producto a otra persona para su uso personal o vender de segunda mano, también se debe entregar el manual de usuario, las etiquetas del producto y otros documentos y piezas relevantes.
- Llame al servicio técnico autorizado para la instalación del producto que se va a utilizar. El término de la garantía inicia después de este proceso.
- El aparato se debe instalar por una persona cualificada de acuerdo con la normativa vigente para que se pueda aplicar la garantía.



1.2 Seguridad Eléctrica

- A fin de que su producto esté listo para su uso, primero indique el lugar de instalación y haga la instalación eléctrica.

Seguidamente, llame al Servicio Técnico Autorizado más cercano.

- En caso de que el producto tenga una avería, no deberá ponerse en funcionamiento a no ser que sea reparado por un Servicio Técnico Autorizado. ¡Existe el riesgo de descarga eléctrica!
- No enchufe su campana hasta que esté instalada.
- En caso de que su producto tenga enchufe, ¡no toque nunca el enchufe con las manos mojadas! Nunca desenchufe tirando del cable, tire siempre sujetando el enchufe.
- Durante los procesos de instalación, mantenimiento, limpieza y reparación se debe cortar la corriente del aparato.
- En caso de daños, el cable eléctrico debe ser sustituido por el fabricante, por el centro de servicio del fabricante o por una persona cualificada similar, para evitar cualquier peligro.
- En caso de que el cable esté dañado, póngase en contacto con el centro de servicio más cercano para que instalen uno nuevo.
- Si su producto tiene enchufe, no realice las conexiones eléctricas desconectando el enchufe durante la instalación. Las conexiones realizadas por corte anulan la garantía del producto y representan un peligro para la seguridad del usuario.
- No instale el cable de alimentación cerca de los calentadores. El cable podría fundirse y provocar un incendio.
- En caso de no disponer de cable, utilice únicamente el cable de conexión descrito en el apartado "Especificaciones Técnicas".
- Cualquier trabajo en los equipos e instalaciones eléctricas debe ser realizado por personas autorizadas y calificadas.
- En caso de daños, apague el producto y desconecte la conexión eléctrica. A tal efecto, desconecte el fusible de la casa.
- Verifique que la capacidad de los fusibles sea compatible con el producto.
- No lave nunca el aparato pulverizando o echando agua. ¡Existe el riesgo de descarga eléctrica!



1.3 Seguridad de Producto

- La altura entre la superficie inferior de su campana y la superficie superior del horno no debe ser inferior a 650 mm.
- Después de un funcionamiento prolongado de la campana, no toque las lámparas de la misma. Las lámparas calientes pueden quemar su mano.
- No haga funcionar el aparato sin un filtro de atrapamiento de aceite. No quite los filtros mientras el aparato esté en funcionamiento.
- No provoque una llama alta debajo del producto. En caso contrario, el aceite presente en el filtro de aceite puede inflamarse, provocando un incendio.
- Haga funcionar el producto después de colocar las ollas, sartenes, etc. en los hornos. De lo contrario, el calor ascendente puede deformar algunas partes del producto.
- Apague el horno antes de sacar las ollas, sartenes, etc. de los hornos.
- No guarde materiales fácilmente inflamables debajo de la campana.
- No exponga el aparato a una llama abierta. Esto podría hacer que el aceite acumulado en el filtro se incendiara. No utilice el aparato sin un filtro.
- Evite dejar la cocina desatendida mientras se cocinan alimentos fritos, el aceite puede incendiarse mientras se cocina y el aceite caliente puede provocar un incendio. Por ello, cuide la ropa y las cortinas.
- La campana extractora puede presentar riesgo de incendio si no se limpia a tiempo.
- (Para Nodelos A y B) Haga funcionar la campana durante otros 15 minutos después del proceso de cocción o fritura para limpiar bien el aire de la cocina de los olores y vapores generados durante la cocción.
- Es necesario disponer de una ventilación adecuada en la habitación cuando se utilicen simultáneamente aparatos de gas u otros combustibles mientras se utiliza la campana con cocina. (No es aplicable sólo para los aparatos que devuelven el aire al local).
- Los aparatos de gas o de fuel-oil, tales como los calentadores de habitaciones, que comparten el mismo entorno con

la campana, deben estar completamente aislados del escape de este producto o deben ser herméticos.

- En caso de haber otro aparato que funcione con fuel o combustibles gaseosos en el entorno, se requiere una ventilación adecuada del mismo.
- Cuando haya otro aparato que funcione con energía distinta de la eléctrica en el mismo entorno que la campana, deberá haber una presión negativa en el local de 0,04 mbar como máximo, de modo que el escape del otro aparato no sea arrastrado por la campana hacia el interior del local.
- No la conecte a conductos de humos con conexión a estufas de calefacción, conductos de humos desde los que se eliminan los gases residuales o conductos de humos con llamas ascendentes. Respete la normativa local sobre la purga del flujo de salida.
- Al conectar un conducto de humos a su producto, utilice tubos con un diámetro de 120 mm. La conexión de los tubos ha de ser lo más corta posible y con pocas curvas.

- Los materiales fácilmente inflamables y combustibles no deben colgarse de las asas de la campana.
- Nuestra empresa no asumirá ninguna responsabilidad por los problemas que surjan por no observar alguna de las advertencias anteriores.
- Si no se realiza la limpieza respetando las instrucciones, existe riesgo de incendio.
- No debe haber fuego abierto bajo la campana. (por ejemplo: flameado)
- **Precaución:** Las partes accesibles pueden calentarse cuando se utilizan con una cocina.
- Se recomienda limpiar el filtro una vez al mes en condiciones normales de uso.



1.4 Uso Previsto

- Este aparato está diseñado para uso en el hogar. El uso comercial anulará la garantía.
- El fabricante no asumirá ninguna responsabilidad por daños debidos a un mal uso o a una mala manipulación.
- La vida útil del aparato que ha comprado es de 10 años. El fabricante proporcionará las

piezas de repuesto necesarias para que el aparato funcione según lo definido durante este período.

1.5 Seguridad de Menores, Personas Vulnerables y Mascotas



- Mantenga a los niños alejados del aparato cuando está en función.
- Los niños no deben jugar con el aparato. La limpieza y el mantenimiento del usuario no deben ser realizados por niños a menos que haya alguien que los supervise.
- Este aparato no debe ser utilizado por personas con capacidad física, sensorial o mental limitada (incluidos los niños), a menos que se les mantenga bajo supervisión o reciban las instrucciones necesarias.
- Los materiales de embalaje son peligrosos para los niños. Mantenga los materiales de embalaje fuera del alcance de los niños o sepárelos de acuerdo con las instrucciones sobre residuos.

- Los aparatos eléctricos son peligrosos para niños y mascotas. Mantenga los niños alejados del producto mientras se utiliza y no permita que jueguen con él.



1.6 Seguridad en Transporte

- Desconecte el aparato de la red eléctrica antes de transportarlo.
- No coloque otros objetos sobre el aparato y llévelo en posición vertical.
- Cuando necesite transportar el aparato, envuélvalo con material de embalaje de plástico de burbujas o cartón grueso y péguelo con cinta adhesiva. Asegure el aparato con cinta adhesiva para evitar que las partes que se pueden quitar o móviles del aparato y el aparato se dañen.
- Compruebe el aspecto general del aparato para detectar cualquier daño que pueda haberse producido durante el transporte.

2 Instrucciones medioambientales

2.1 Directiva de Residuos

2.1.1 Cumplimiento de Directiva WEEE y eliminación del producto de desecho

Este producto cumple con la Directiva WEEE de UE (2012/19/UE). Este producto lleva el símbolo de clasificación de residuo de aparatos eléctricos y electrónicos (WEEE).



El presente producto ha sido fabricado con piezas y materiales de alta calidad que pueden ser reutilizados y son aptos para el reciclaje. Por lo que, al final de su vida útil, no elimine el producto con los residuos domésticos normales y otros residuos. Llévelo a un punto de recogida para el reciclaje de aparatos eléctricos y electrónicos. Puede consul-

tar a la administración local sobre estos puntos de recogida. Desechar el aparato correctamente ayuda a evitar consecuencias negativas para el medio ambiente y la salud humana.

Cumplimiento de Directiva RoHS:

El producto que ha adquirido cumple con la Directiva RoHS de UE (2011/65/UE). No contiene materiales nocivos y prohibidos especificados en la Directiva.

2.2 Información de Embalaje

El embalaje del producto está fabricado con materiales reciclables de acuerdo con nuestra normativa medioambiental nacional. No elimine los residuos del embalaje con los residuos domésticos o de otro tipo, llévelos a los puntos de recogida de materiales de embalaje designados por las autoridades locales.

3.1 Información de Producto

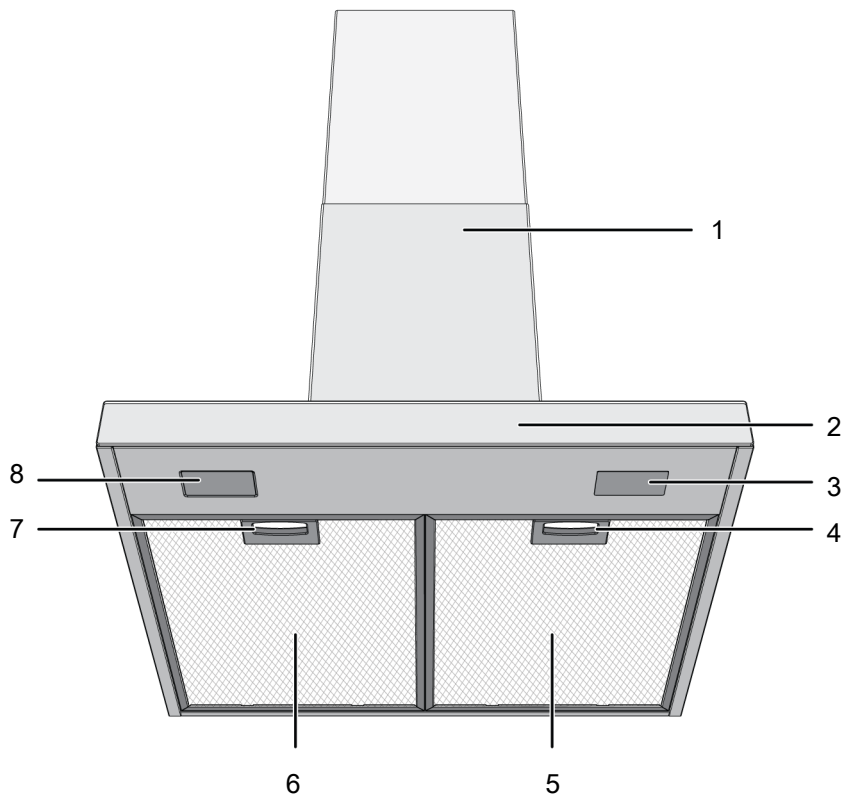

1 Carcasa de campana

3 Bombilla

5 Filtro de aluminio

7 Bloqueo de filtro de aluminio

2 Panel de control

4 Bloqueo de filtro de aluminio

6 Filtro de aluminio

8 Bombilla

* Dependiendo de modelo. Puede que no esté disponible en el aparato.

3.2 Accesorios del Producto

Dependiendo del modelo del aparato, el accesorio suministrado varía. Es posible que todos los accesorios descritos en manual del usuario no estén disponibles en el aparato.

Pieza de montaje en pared

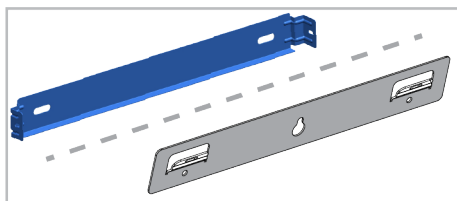

Enrutador de aire

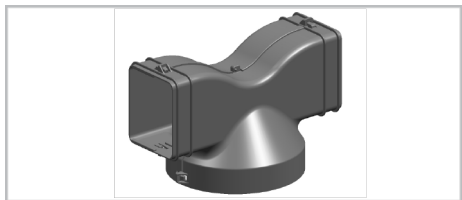

Adaptador de conexión de chimenea

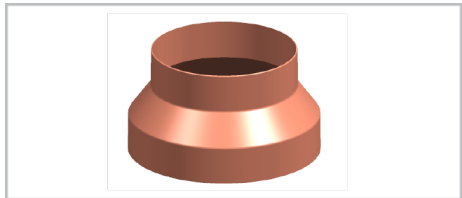

Cubiertas para evitar el flujo de aire inverso

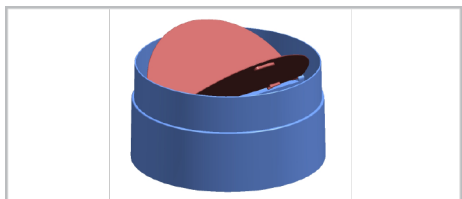

3.3 Especificaciones Técnicas

Dimensiones externas del producto (altura/anchura/profundidad) (mm)	min. 735 - max. 1025 /898 /505
Tensión/Frecuencia	220-240 V ~ 1N; 50 Hz
Consumo total de energía	max. 300 W
Potencia de succión	700-720 m3/h
Diámetro de tubo de salida de aire	120-150 mm

Control	
Modelo A	3 niveles
Modelo B	3 niveles + 1 refuerzo
Modelo C	3 niveles + 1 refuerzo



Las especificaciones técnicas pueden modificarse sin previo aviso para mejorar la calidad del aparato.



Las cifras de este manual son esquemáticas y pueden no coincidir exactamente con el aparato.



Los valores indicados en las etiquetas de los aparatos o en la documentación que los acompaña se obtienen en condiciones de laboratorio de acuerdo con las normas pertinentes. Estos valores pueden variar en función de las condiciones operativas y ambientales del aparato.

4 Uso de Campana

La campana dispone de un motor con varias velocidades. Es recomendable, para un buen funcionamiento, utilizar las velocidades bajas en condiciones normales y las velocidades altas en caso de olores fuertes y condensación de vapores.



En caso de que se corte la corriente eléctrica cuando está activo algún programa de su campana, el programa se cancela.

MODELO A

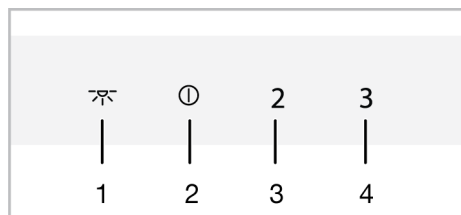

- 1 Llave de lámpara
- 2 Tecla de encendido/apagado/Velocidad
- 3 Tecla de velocidad 2
- 4 Tecla de velocidad 3

MODELO B

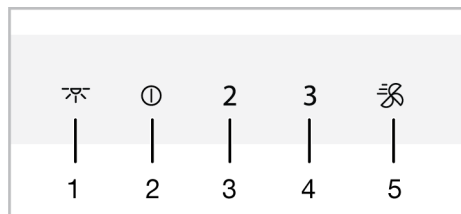

- 1 Llave de lámpara
- 2 Tecla de encendido/apagado/Velocidad
- 3 Tecla de velocidad 2
- 4 Tecla de velocidad 3
- 5 Tecla de refuerzo

MODELO C

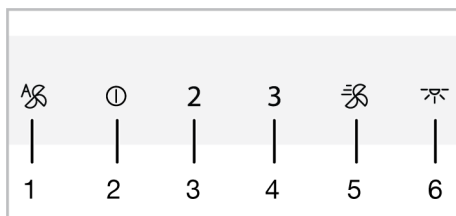

- 1 Tecla de modo automático
- 2 Tecla de encendido/apagado/Velocidad
- 3 Tecla de velocidad 2
- 4 Tecla de velocidad 3
- 5 Tecla de refuerzo
- 6 Llave de lámpara

Operación de Campana

- Para operar la campana, toque la tecla de nivel de velocidad que haya seleccionado.
 - ⇒ Se ilumina la tecla de nivel de velocidad ajustada.
- Asimismo, para cambiar el nivel de velocidad, puede tocar las demás teclas de nivel de velocidad.



Durante el funcionamiento, el producto funcionará un máximo de 6 horas si no se toca ninguna tecla.

Apagado de campana

- A fin de apagar la campana, toque de nuevo la tecla de nivel de la campana o la tecla 1 .



Si toca la tecla 1 con alguna función activa, excepto la función de lámpara, la función se cancela.

Encendido del modo de ventilación intensiva (Booster) (para los modelos B y C)

- Para poner en marcha la campana en el modo de ventilación intensiva, pulse una vez la tecla

⇒ La ventilación intensiva se pone en marcha y funciona durante un máximo de 10 minutos. Durante este tiempo, la tecla  se ilumina. Después de 10 minutos, la tecla sigue funcionando en velocidad 3 y la tecla de velocidad 3 se ilumina.



En el modo de ventilación intensiva, al tocar cualquier tecla de velocidad, se vuelve a ese nivel de velocidad y continúa funcionando.

Funcionamiento de lámpara

a. Toque la tecla  para accionar la lámpara.

⇒ La lámpara de campana se enciende. (Para los modelos B y C) Al volver a tocar la tecla  dentro del primer minuto, la lámpara seguirá encendida con un nivel de iluminación bajo. Vuelva a tocarla 1 minuto después de encender la lámpara y ésta se apagará.



Las lámparas de iluminación funcionan durante un máximo de 12 horas.

Apagado de lámpara

a. Un minuto después de encender la luz de campana, puede apagarla tocando la tecla  de nuevo.





(Para los modelos B y C) Si vuelve a tocar la tecla  dentro del primer minuto después de encender la lámpara, ésta pasa a un nivel de luz bajo.

Configuración del color de la luz de la lámpara (para los modelos B y C)

Puede utilizar el color de las lámparas de iluminación de su campana en 3 tonos diferentes.

a. Estando la lámpara de la campana encendida, toque la tecla  durante más de 2 segundos.

⇒ La lámpara cambia al otro tono de color.

b. Si sigue tocando la tecla  cambiará al siguiente tono de color cada 2 segundos. En función del tono de color deseado, deje de tocar la tecla  cuando la lámpara esté en ese tono de color. El tono de color se activará de forma automática.



El cambio de tonalidad de la luz sólo es posible mientras la lámpara tiene una intensidad de luz alta.



En caso de que se produzca un corte de corriente, la campana recordará el tono de color ajustado y funcionará en el último color ajustado.

Modo automático (para modelo C)

Su campana mide la temperatura de la cocina y del aire que sale de su horno mediante un sensor. En modo automático, la campana determina los niveles necesarios para que la temperatura del aire del horno coincida con la temperatura del aire de la cocina y funciona a los niveles determinados automáticamente.

a. Para activar el modo automático, toque la tecla .

⇒ El modo automático se activa y funciona hasta que la temperatura del aire del calentador se iguala a la temperatura ambiente. Al igualarse, la temperatura se desconecta automáticamente. Debe habilitar el modo automático de nuevo para volver a activarlo.



Si el modo automático está activo, se cancelará cuando encienda y apague el producto a cualquier velocidad.

b. Si desea desactivar el modo automático, toque la tecla  una vez más.



En caso de abrir la tapa del producto cuando el modo automático está activado, su rendimiento disminuirá. Con el modo automático activado, no abra la tapa.



Cuando la diferencia de temperatura ambiental se produce incluso cuando la campana no está en funcionamiento mientras el modo automático está activo, el sensor de temperatura del producto detectará la diferencia y el producto puede empezar a funcionar a velocidad 2 o 3 dependiendo de la diferencia. En este caso, el modo automático se desactivará al igualarse la diferencia de temperatura.



Cuando la campana no esté en funcionamiento, no utilice el modo automático.

Modo de limpieza de aire (para los modelos B y C)

Para eliminar los olores de su casa durante un tiempo prolongado, puede utilizar el modo de limpieza de aire a bajo nivel.

- a. Toque la tecla Velocidad 1 durante más de 3 segundos.
 - ⇒ Se activa el modo de limpieza de aire. Cuando el modo de limpieza de aire está activado, la luz de la tecla Velocidad 1 parpadea.
- b. El modo de limpieza de aire funcionará a velocidad 1 durante 10 minutos en 1 hora y se detendrá durante 50 minutos. Si no se desactiva el modo de limpieza de aire, permanecerá en funcionamiento durante 10 minutos cada 1 hora durante 24 horas, y luego se detendrá durante 50 minutos.



Si el modo de limpieza de aire está activo, se cancela automáticamente al tocar cualquier tecla, excepto la tecla de la lámpara. El funcionamiento de la campana continúa en función de la tecla que se toque.

Aviso de llenado del filtro de aluminio

La luz de la tecla Velocidad 2 parpadea después de cada 100 horas de funcionamiento. Es necesario limpiar el filtro de aluminio. Después de la limpieza, el aviso luminoso de la tecla Velocidad 2 no se apaga automáticamente. La advertencia de llenado del filtro de aluminio se restablece cuando se toca la tecla de velocidad 2 durante más de 3 segundos y la lámpara se apaga.



En caso de que la alimentación se corte mientras la campana da el aviso de llenado del filtro de aluminio, el aviso no se cancela. Cuando se dispone de energía, sigue avisando con la luz de la tecla de velocidad 2 parpadeando.



En caso de que la campana funcione a cualquier nivel de velocidad con la advertencia de llenado del filtro de aluminio, la advertencia no aparecerá mientras la campana esté en funcionamiento. Al apagar la campana, el aviso de llenado vuelve a parpadear.



Si apaga la advertencia sin limpiar el filtro de aluminio, el tiempo de funcionamiento de 100 horas se reinicia y vuelve a empezar. Al final de las siguientes 100 horas, su campana vuelve a avisar.

Aviso de llenado del filtro de carbono (para productos con filtro de carbono)

La luz de la tecla Velocidad 2 parpadea después de cada 100 horas de funcionamiento. Debe sustituir el filtro de carbón. Para ello, consulte a un servicio técnico autorizado. Después de cambio, el aviso luminoso de la

tecla Velocidad 2 no se apaga automáticamente. La advertencia de llenado del filtro de carbono se restablece cuando se toca la tecla de velocidad 2 durante más de 3 segundos y la lámpara se apaga.



En caso de que la alimentación se corte mientras la campana da el aviso de llenado del filtro de carbono, el aviso no se cancela. Cuando se dispone de energía, sigue avisando con la luz de la tecla de velocidad 2 parpadeando.



En caso de que la campana funcione a cualquier nivel de velocidad con la advertencia de llenado del filtro de carbono, la advertencia no aparecerá mientras la campana esté en funcionamiento. Al apagar la campana, el aviso de llenado vuelve a parpadear.



Si apaga la advertencia sin cambiar el filtro de carbono, el tiempo de funcionamiento de 100 horas se reinicia y vuelve a empezar. Al final de las siguientes 100 horas, se vuelve a avisar.

5 Mantenimiento y Limpieza

5.1 Información General de Limpieza

Advertencias generales

- La vida útil del aparato se prolonga y los problemas frecuentes disminuyen si se limpia a intervalos regulares.
- Desconectar el producto de la red eléctrica antes de iniciar los trabajos de mantenimiento y limpieza. Hay un riesgo de descarga eléctrica!
- Algunos detergentes o agentes de limpieza podrían provocar daño en la superficie. No utilice detergentes abrasivos, polvos de limpieza, cremas de limpieza ni objetos punzantes durante la limpieza.
- No utilice aparatos de limpieza a vapor para la limpieza.

Limpieza de producto

- El aparato debe limpiarse a fondo después de cada uso. De esta manera, los residuos de comida se limpian fácilmente y se evita que estos residuos se quemen cuando el aparato se vuelva a utilizar más tarde.
- Para la limpieza del aparato no se necesita ningún aparato de limpieza especial. Limpie el aparato con detergente para vajilla, agua tibia y un paño suave o una esponja y séquelo con un paño seco.

- No utilice agentes de limpieza ácidos o con cloro para limpiar superficies y mangos inoxidables o inoxidables. Limpie con un paño suave y jabón y detergente líquido (que no se raye), teniendo cuidado de limpiar en una dirección.
- En la parte trasera de la cubierta de vidrio del producto hay sensores. No dañe estos sensores durante la limpieza. (Para modelo C)

5.2 Filtro de Aluminio

Este filtro sirve para retener las partículas de aceite en el aire. **Se recomienda limpiar el filtro una vez al mes en condiciones normales de uso.** Para ello:

- Retire los filtros de aluminio.
- Lave los filtros en agua con detergente líquido y vuelva a instalarlos después de secarlos.

El color de los filtros de aluminio puede cambiar con el lavado; esto es normal y no requiere la sustitución de los filtros.



También puede lavar el filtro de aluminio en la lavadora. (máx. 70 °C)

Extracción de filtros de aluminio

- Empuje el cierre del filtro de aluminio hacia delante.

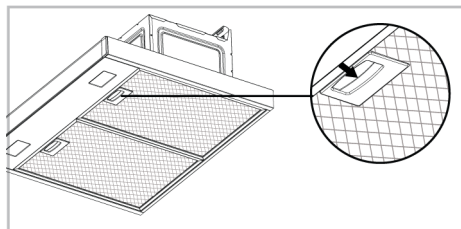

- b. Baje ligeramente el filtro y tire de él hacia delante. De lo contrario, puede inclinar el filtro.

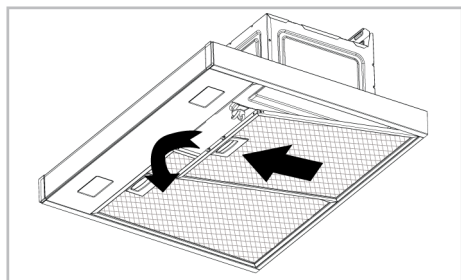

- c. Reinstale el filtro de aluminio en su ranura tras el lavado siguiendo los pasos anteriores en sentido inverso.

5.3 Lámpara de Campana

Póngase en contacto con su distribuidor local o con el Servicio de Atención al Cliente en caso de que la lámpara de la campana no funcione correctamente, y asegúrese de sustituirla.

6 Solución de problemas

En caso de que el problema persista después de seguir las instrucciones de esta sección, póngase en contacto con su proveedor o con un Servicio Técnico Autorizado. Nunca intente reparar su producto usted mismo.

5.4 Filtro de carbón (uso sin chimenea)

Advertencias generales

- Si ha instalado su producto sin chimenea, debe sustituir los filtros de carbón cada 4 meses en condiciones normales de uso. Puede obtener el filtro de carbón en los Servicios Autorizados.
- El filtro de carbón no debe lavarse nunca.
- Si no sigue las normas de limpieza y sustitución de los filtros de su campana, puede provocar un incendio.

Retirar el filtro de carbón

- Retire los filtros de aluminio.
- Suelte los bloqueos del filtro de carbón de sus ranuras (1).

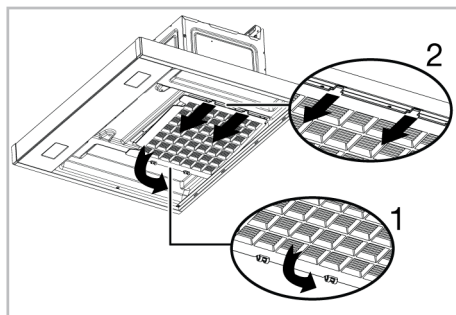

- Retire las clavijas del otro extremo del filtro de carbón de su receptáculo y extráigalo en la dirección de la flecha (2).
- Invierta este proceso, primero inserte las pestañas en la ranura del nuevo filtro de carbón y luego empuje las cerraduras hacia arriba.
- Instale los filtros de aluminio.

El producto no funciona.

- Es posible que el fusible esté defectuoso o fundido. >>> Revise los fusibles en la caja de fusibles. Si es necesario, cámbielos o reactívelos.
- Es posible que el producto no esté enchufado. >>> Compruebe si el producto está enchufado a la toma de corriente o no.

- Es posible que el botón de velocidad no esté ajustado. >>> Pulse/toque el botón de velocidad deseado.
- No hay electricidad. >>> Asegúrese de que la red eléctrica está operativa y compruebe los fusibles en la caja de fusibles. Si es necesario, cambie los fusibles o re-actívelos.

La lámpara de la campana no está encendida.

- La lámpara de la campana puede estar defectuosa. >>> Póngase en contacto con el distribuidor local donde adquirió su producto o con el Servicio de Atención al Cliente, y asegúrese de que la lámpara sea sustituida.
- No hay electricidad. >>> Asegúrese de que la red eléctrica está operativa y compruebe los fusibles en la caja de fusibles. Si es necesario, cambie los fusibles o re-actívelos.

Spis treści

1 Instrukcje bezpieczeństwa 22

- 1.1 Ogólne zasady bezpieczeństwa.... 22
- 1.2 Bezpieczeństwo elektryczne..... 23
- 1.3 Bezpieczeństwo urządzenia..... 25
- 1.4 Przeznaczenie 26
- 1.5 Bezpieczeństwo dzieci, osób wymagających szczególnego traktowania i zwierząt domowych 27
- 1.6 Zabezpieczenie podczas transportu..... 27

2 Instrukcje dotyczące środowiska 28

- 2.1 Dyrektywa w sprawie odpadów 28
 - 2.1.1 Zgodność z dyrektywą WEEE i usuwanie odpadów..... 28
- 2.2 Opakowanie urządzenia..... 28

3 Produkt..... 29

- 3.1 Wprowadzenie produktu..... 29
- 3.2 Akcesoria 29
- 3.3 Specyfikacje techniczne..... 31

4 Korzystanie z okapu 32

5 Czyszczenie i konserwacja 35

- 5.1 Ogólne informacje dotyczące czyszczenia 35
- 5.2 Filtr aluminiowy 35
- 5.3 Lampa okapu 36
- 5.4 Filtr węglowy (użytkowanie bez kominu) 36

6 Rozwiązywanie problemów 36

Witamy!

Drogi kliencie,

Dziękujemy za wybór urządzenia Grundig. Chcemy, aby produkt, wyprodukowany w wysokiej jakości i technologii, oferował najlepszą wydajność. W tym celu należy uważnie przeczytać niniejszą instrukcję i inną dokumentację dostarczoną z urządzeniem przed użyciem.

Należy przestrzegać wszystkich informacji i ostrzeżeń zawartych w instrukcji obsługi. W ten sposób będziesz chronić siebie i swój produkt przed zagrożeniami, które mogą wystąpić.

Zachowaj instrukcję obsługi. Przekazując wyrób innemu użytkownikowi, należy dołączyć również niniejszą instrukcję. Niniejsza instrukcja zawiera warunki gwarancji, sposób użytkowania i rozwiązywanie problemów.

Symbole i ich opisy w instrukcji obsługi:



Zagrożenie, które może doprowadzić do śmierci lub obrażeń.



Ważne informacje lub przydatne wskazówki na temat użytkowania.



Przeczytaj instrukcję obsługi.



Ostrzeżenie przed gorącymi powierzchniami.

UWAGA

Zagrożenie, które może doprowadzić do szkody materialną produktu lub jego środowiska.

Niniejsze urządzenie jest zgodne z następującymi

Dyrektywami Unii Europejskiej:

- 2014/30/WE LVD (Niskie Napięcia)

- 2014/35/WE EMC (Kompatybilność Elektromagnetyczna)

Importer: Beko S.A.

ul. Puławska 366, 02-819 Warszawa



1 Instrukcje bezpieczeństwa

- Rozdział ten omawia instrukcje bezpieczeństwa, które pomogą zapobiec ryzyku uszkodzenia ciała lub mienia.
- Jeśli produkt zostanie przekazany komuś innemu do użytku osobistego lub do użytku z drugiej ręki, należy również przekazać instrukcję obsługi, etykiety oraz inne istotne dokumenty i części.
- Nasza firma nie ponosi odpowiedzialności za szkody, które mogą wystąpić w przypadku nieprzestrzegania tych instrukcji.
- Nieprzestrzeganie tych instrukcji spowoduje unieważnienie udzielonej gwarancji.
- Prace montażowe i naprawcze należy zawsze zlecać producentowi, autoryzowanemu serwisowi lub osobie wyznaczonej przez firmę importera.
- Używaj tylko oryginalnych części zamiennych i akcesoriów.
- Nie należy naprawić lub wymienić żadnych elementów urządzenia, chyba że jest to wyraźnie określone w instrukcji obsługi.
- Nie dokonuj modyfikacji technicznych urządzenia.



1.1 Ogólne zasady bezpieczeństwa

- Niniejszy sprzęt może być użytkowany przez dzieci w wieku co najmniej 8 lat i przez osoby o obniżonych możliwościach fizycznych, umysłowych i osoby o braku doświadczenia i znajomości sprzętu, jeżeli zapewniony zostanie nadzór lub instruktaż odnośnie użytkowania sprzętu w bezpieczny sposób, tak aby związane z tym zagrożenia były zrozumiałe. Dzieciom nie wolno używać urządzenia do zabawy. Dzieciom bez nadzoru nie wolno czyścić ani konserwować tego urządzenia.
- **Niebezpieczeństwo zatrucia!** Podczas pracy urządzenia powietrze jest pobierane z całego domu. W przypadku braku odpowiedniej wentylacji, następuje przepływ powietrza, a odpady i toksyczne gazy uwalniane w wyniku spalania w domu są ponownie wchłaniane. Nie używaj urządzenia razem z urządzeniami, które zapewniają cyrkulację powietrza i mogą wydzielać toksycz-

ne gazy (piecyki na drewno, gaz, olej i węgiel, kotły, bojlerzy itp.).

- Należy zlecić kontrolę sprawności systemu wentylacyjnego i kominowego budynku osobom uprawnionym.
- Urządzenie nie jest przeznaczone do użytku przez osoby (w tym dzieci) o ograniczonych zdolnościach fizycznych, sensorycznych lub umysłowych lub bez wiedzy lub doświadczenia, chyba że są nadzorowane lub zostały poinstruowane przez osobę odpowiedzialną za ich bezpieczeństwo. Dzieci nie należy pozostawiać bez opieki, aby mieć pewność, że nie będą się one bawić urządzeniem. Dzieciom bez nadzoru nie wolno czyścić ani konserwować tego urządzenia.
- Instalacje i naprawy muszą być zawsze wykonywane przez **autoryzowanego agenta serwisu**. Producent nie ponosi odpowiedzialności za jakiegokolwiek szkody, które mogą wystąpić w wyniku czynności wykonywanych przez osoby niewykwalifikowane.

- Nie używaj urządzenia, jeśli jest uszkodzone lub ma widoczne uszkodzenia.
- Upewnij się, że pokrętła funkcji produktu są wyłączone po każdym użyciu.
- Jeśli produkt zostanie przekazany komuś innemu do użytku osobistego lub do użytku z drugiej ręki, należy również przekazać instrukcję obsługi, etykiety oraz inne istotne dokumenty i części.
- Skontaktuj się z autoryzowanym serwisem w celu instalacji urządzenia, które ma być używane. Okres gwarancji rozpoczyna się po tym procesie.
- Urządzenie musi zostać zamontowane przez wykwalifikowany personel zgodnie z obowiązującymi przepisami, aby gwarancja była ważna.



1.2 Bezpieczeństwo elektryczne

- Aby urządzenie było gotowe do użycia, najpierw podaj miejsce instalacji i zleć wykonanie instalacji elektrycznej. Następnie wezwij najbliższy autoryzowany serwis.
- Jeśli urządzenie jest uszkodzone, nie należy go obsługiwać, chyba że zostanie napra-

wiony przez autoryzowanego agenta serwisowego. Ryzyko porażenia prądem!

- Nie podłączaj okapu do zasilania, dopóki nie zostanie zamontowany.
- Jeśli Twój produkt ma wtyczkę, nigdy nie dotykaj jej mokrymi rękami! Nigdy nie odłączaj urządzenia, ciągnąc za przewód, zawsze wyciągaj trzymając za wtyczkę.
- Zasilanie urządzenia powinno być odłączone podczas instalacji, konserwacji, czyszczenia i napraw.
- W celu uniknięcia jakiegokolwiek zagrożenia, w przypadku uszkodzenia, przewód elektryczny musi zostać wymieniony przez producenta, serwis producenta lub osobę o podobnych kwalifikacjach.
- Jeśli przewód jest uszkodzony, skontaktuj się z naszym najbliższym serwisem i zainstaluj nowy.
- Jeśli urządzenie ma wtyczkę, nie należy wykonywać połączeń elektrycznych poprzez odłączenie wtyczki podczas instalacji. Połączenia wykonane przez odcięcie powodują utratę gwarancji na produkt i zagrażają bezpieczeństwu użytkownika.
- Nie instaluj głównego przewodu w pobliżu grzejników. Przewód może się stopić, powodując pożar.
- Jeśli urządzenie nie jest wyposażone w przewód, używaj wyłącznie przewodu połączeniowego opisanego w rozdziale „Specyfikacje techniczne”.
- Wszelkie prace przy urządzeniach i instalacjach elektrycznych powinny być wykonywane przez upoważnione i wykwalifikowane osoby.
- W przypadku jakichkolwiek uszkodzeń należy wyłączyć produkt i odłączyć go od sieci. Aby to zrobić, wyłącz bezpiecznik w domu.
- Należy upewnić się, że prąd znamionowy bezpiecznika jest zgodny z urządzeniem.
- Nie wolno myć produktu, spryskując go lub polewając wodą! Ryzyko porażenia prądem!



1.3 Bezpieczeństwo urządzenia

- Wysokość między dolną powierzchnią okapu a górną powierzchnią kuchenki nie powinna być mniejsza niż 650 mm.
- Nie dotykaj lamp okapu po dłuższym użytkowaniu urządzenia. Gorące lampy mogą poparzyć rękę.
- Nie używaj urządzenia bez filtra zatrzymującego olej. Nie wyjmuj filtrów podczas pracy urządzenia.
- Nie wytwarzaj wysokiego płomienia pod urządzeniem. W przeciwnym razie olej w filtrze łapacza tłuszczu może się zapalić, powodując pożar.
- Włącz urządzenie po umieszczeniu garnków, patelni itp. na kuchence. W przeciwnym razie wzrastająca temperatura może zdeformować niektóre części urządzenia.
- Przed zdjęciem garnków, patelni itp., wyłącz płytę.
- Nie trzymaj pod okapem materiałów łatwopalnych.
- Nie wystawiaj urządzenia na działanie otwartego ognia. Może to spowodować zapalenie oleju gromadzącego się w filtrze. Nie używaj urządzenia bez filtra.
- Nie pozostawiaj kuchenki bez nadzoru podczas gotowania smażonych potraw, oleje mogą się zapalić podczas gotowania, a gorący olej może spowodować pożar. Dlatego zwracaj uwagę na ubrania i zastony.
- Jeśli czyszczenie nie zostanie wykonane w odpowiednim czasie, okap może stwarzać ryzyko pożaru.
- (Dla modeli A i B) Uruchom okap na kolejne 15 minut po zakończeniu gotowania lub smażenia, aby dokładnie oczyścić powietrze w kuchni z zapachów i oparów powstających podczas gotowania.
- W pomieszczeniu musi być zapewniona odpowiednia wentylacja, gdy jednocześnie używane są urządzenia spalające gaz lub inne urządzenia spalające paliwo, gdy używany jest okap kuchenny z kuchenką. (Nie dotyczy tylko urządzeń, które odprowadzają powietrze z powrotem do pomieszczenia).

- Urządzenia spalające gaz lub olej opałowy, takie jak grzejniki pokojowe, które dzielą to samo środowisko z okapem, muszą być całkowicie izolowane od wylotu tego produktu lub muszą być hermetyczne.
- Jeżeli w otoczeniu znajduje się inne urządzenie pracujące na olej opałowy lub paliwa gazowe, wymagana jest odpowiednia wentylacja otoczenia.
- Jeśli w tym samym miejscu z okapem jest inne urządzenie działające na energię inną niż energia elektryczna, podciśnienie w pomieszczeniu powinno wynosić najwyżej 0,04 mbar, aby spaliny z drugiego urządzenia nie były wciągane z powrotem do pomieszczenia przez okap
- Nie podłączać do kanałów spalinowych z podłączeniem do pieca grzewczego, kanałów spalinowych, z których odprowadzane są spaliny lub kanałów spalinowych z wznoszącym się płomieniem. Należy przestrzegać lokalnych przepisów dotyczących oczyszczania odpływu.
- Do podłączenia przewodu kominowego do urządzenia należy użyć rur o średnicy 120 mm. Połączenie rurowe powinno być jak najkrótsze i mieć mało zagięć.
- Na uchwyty okapu nie należy wieszać materiałów łatwopalnych i palnych.
- Nasza firma nie ponosi odpowiedzialności za problemy wynikające z nieprzestrzegania któregokolwiek z powyższych ostrzeżeń.
- Istnieje ryzyko pożaru, jeśli czyszczenie nie zostanie przeprowadzone zgodnie z instrukcją.
- Pod okapem nie może znajdować się otwarty ogień. (na przykład: płomień)
- **Uwaga:** Dostępne części mogą się nagrzewać podczas korzystania z kuchenki.
- Przy normalnym użytkowaniu zaleca się czyszczenie filtra raz w miesiącu.



1.4 Przeznaczenie

- Ten produkt jest przeznaczony do użytku domowego. Komercyjne użytkowanie spowoduje unieważnienie gwarancji.

- Producent nie ponosi żadnej odpowiedzialności za jakiegokolwiek uszkodzenia spowodowane niewłaściwym użytkowaniem lub niewłaściwą obsługą.
- Okres użytkowania produktu wynosi 10 lat. Producent dostarczy wymagane części zamienne, aby urządzenie działało w tym okresie zgodnie z definicją.

1.5 Bezpieczeństwo dzieci, osób wymagających szczególnego traktowania i zwierząt domowych



- Trzymaj dzieci z dala od urządzenia, gdy jest ono używane.
- Dzieciom nie wolno używać urządzenia do zabawy. Czyszczenia i konserwacji nie mogą wykonywać dzieci bez nadzoru.
- Niniejszy sprzęt może być użytkowany przez osoby o obniżonych możliwościach fizycznych, zmysłowych i umysłowych (w tym dzieci), jeżeli zapewniony zostanie nadzór lub instruktaż odnośnie użytkowania sprzętu w bezpieczny sposób.

- Materiały opakowaniowe są niebezpieczne dla dzieci. Materiały opakowaniowe należy przechowywać w miejscu niedostępnym dla dzieci lub posegregować je jako odpady zgodnie z instrukcjami dotyczącymi odpadów.
- Produkty elektryczne są niebezpieczne dla dzieci i zwierząt domowych. Trzymaj dzieci z dala od produktu podczas jego pracy i nie pozwól im się nim bawić.



1.6 Zabezpieczenie podczas transportu

- Przed transportem odłącz urządzenie od sieci.
- Nie wolno kłaść na urządzeniu innych przedmiotów i nie przenosić w pozycji pionowej.
- Aby przetransportować urządzenie należy owinać je folią bąbelkową lub grubym kartonem i mocno okleić. Produkt należy szczelnie zabezpieczyć za pomocą taśmy, aby wyjmowane lub ruchome części produktu i sam produkt zabezpieczyć przed uszkodzeniem.
- Sprawdź ogólny wygląd produktu pod kątem uszkodzeń, które mogły wystąpić podczas transportu.

2 Instrukcje dotyczące środowiska

2.1 Dyrektywa w sprawie odpadów

2.1.1 Zgodność z dyrektywą WEEE i usuwanie odpadów

Niniejszy wyrób jest zgodny z dyrektywą Parlamentu Europejskiego i Rady (2012/19/UE). Urządzenie posiada symbol klasyfikacji zużytego sprzętu elektrycznego i elektronicznego (WEEE).



urządzenie zostało wyprodukowane z wysokiej jakości części i materiałów, które mogą być ponownie użyte i nadają się do recyklingu. Dlatego nie należy wyrzucać zużytego produktu wraz z normalnymi odpadami domo-

wymi i innymi po zakończeniu użytkowania. Zanieś urządzenie do punktu zbiórki w celu recyklingu sprzętu elektrycznego i elektronicznego. O punkty zbiórki możesz zapytać

administrację lokalną. Właściwa utylizacja urządzenia pomaga zapobiegać negatywnym skutkom dla środowiska i zdrowia ludzi.

Zgodność z dyrektywą RoHS:

Niniejszy wyrób jest zgodny z dyrektywą Parlamentu Europejskiego i Rady RoHS (Ograniczenie użycia substancji niebezpiecznych) (2011/65/WE). Nie zawiera szkodliwych i zakazanych materiałów, podanych w tej dyrektywie .

2.2 Opakowanie urządzenia

Opakowanie produktu jest wytwarzane z materiałów nadających się do recyklingu zgodnie z naszymi krajowymi przepisami ochrony środowiska. Nie wyrzucaj odpadów opakowaniowych razem z odpadami domowymi ani innymi odpadami, oddaj je do punktów zbiórki materiałów opakowaniowych wyznaczonych przez władze lokalne.

3 Produkt

3.1 Wprowadzenie produktu

PL

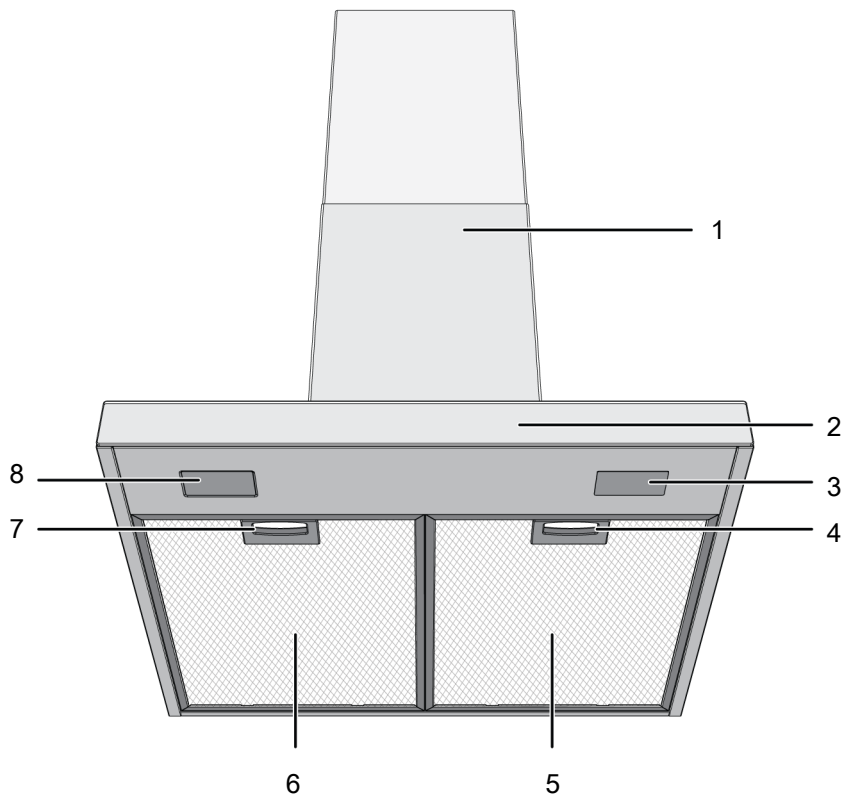

1 Korpus okapu

3 Oświetlenie

5 Filtr aluminiowy

7 Blokada filtra aluminiowego

2 Panel sterowania

4 Blokada filtra aluminiowego

6 Filtr aluminiowy

8 Oświetlenie

* W zależności od modelu. Może nie być dostępny w Twoim produkcie.

3.2 Akcesoria

Dostarczone akcesoria różnią się w zależności od modelu. Nie wszystkie opisane akcesoria znajdują się w Twoim urządzeniu.

Część do montażu na ścianie

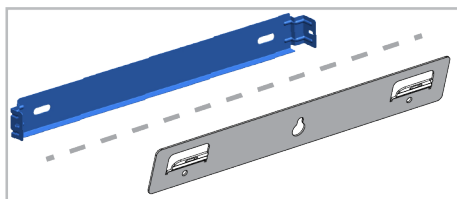

Air router

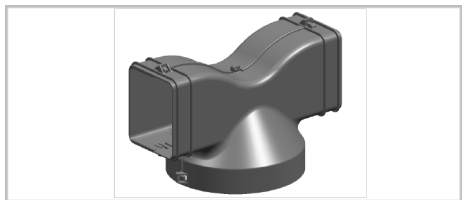

Adapter do podłączenia komina

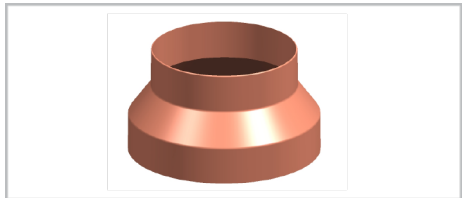

Oslony zapobiegające cofaniu się powietrza

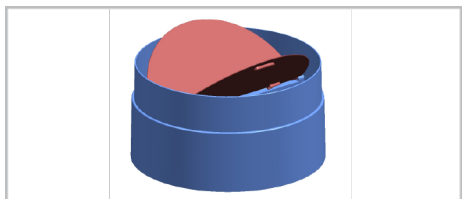

3.3 Specyfikacje techniczne

Wymiary zewnętrzne produktu (wysokość/szerokość/głębokość) (mm)	min. 735 - max. 1025 /898 /505
Napięcie/Częstotliwość	220-240 V ~ 1N; 50 Hz
Całkowite zużycie energii	max. 300 W
Moc ssania	700-720 m3/h
Średnica rury wylotowej powietrza	120-150 mm

PL

Kontrola	
Model A	3 poziomy
Model B	3 poziomy + 1 booster
Model C	3 poziomy + 1 booster



W celu poprawy jakości produktu specyfikacje techniczne mogą ulec zmianie bez uprzedniego powiadomienia.



Rysunki w niniejszej instrukcji są schematyczne i mogą nie pasować dokładnie do konkretnego produktu.



Wartości podane na etykietach produktu lub w dołączonej do nich dokumentacji są uzyskiwane w warunkach laboratoryjnych zgodnie z odpowiednimi normami. W zależności od warunków operacyjnych i środowiskowych produktu wartości te mogą się różnić.

4 Korzystanie z okapu

Okap posiada silnik o różnych prędkościach. Zalecamy używanie niskich prędkości w normalnych warunkach i dużych prędkości w przypadku silnego zapachu i kondensacji pary, aby zapewnić dobre działanie.



Program jest anulowany w przypadku odcięcia zasilania, gdy włączone są jakiegokolwiek programy w okapie.

MODEL A

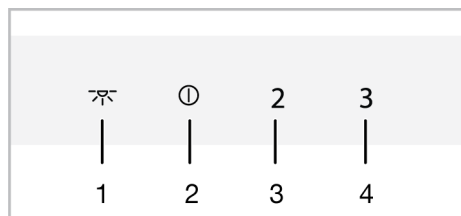

- 1 Przycisk oświetlenia
- 2 On/Off / Przycisk Prędkość 1
- 3 Przycisk Prędkość 2
- 4 Przycisk Prędkość 3

MODEL B

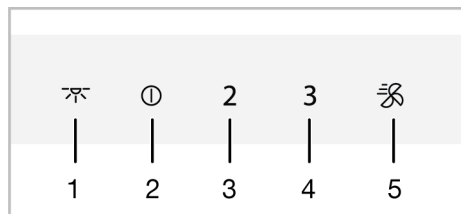

- 1 Przycisk oświetlenia
- 2 On/Off / Przycisk Prędkość 1
- 3 Przycisk Prędkość 2
- 4 Przycisk Prędkość 3
- 5 Przycisk Booster

MODEL C

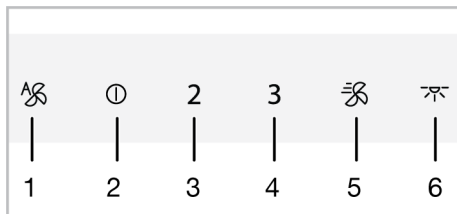

- 1 Przycisk trybu automatycznego
- 2 On/Off / Przycisk Prędkość 1
- 3 Przycisk Prędkość 2
- 4 Przycisk Prędkość 3
- 5 Przycisk Booster
- 6 Przycisk oświetlenia

Obsługa okapu

- Naciśnij przycisk poziomu prędkości, który wybrałeś do obsługi okapu.
⇒ Zaświeci się przycisk ustawionego poziomu prędkości.
- Możesz także nacisnąć inny przycisk poziomu prędkości, aby zmienić wybór.



Jeśli nie zostanie naciśnięty żaden przycisk, urządzenie będzie działać przez maksymalnie 6 godzin.

Wyłączanie okapu

- Aby wyłączyć okap, ponownie naciśnij przycisk poziomu na okapie lub przycisk 1 .



Jeśli naciśniesz przycisk 1 z aktywną dowolną funkcją poza lampą, funkcja zostanie anulowana.

Włączanie trybu intensywnej wentylacji (Booster) (dla modeli B i C)

- Jednokrotne naciśnięcie przycisku  uruchamia okap w trybie intensywnej wentylacji.

⇒ Uruchamia się tryb intensywnej wentylacji i trwa maksymalnie 10 minut. W tym czasie przycisk  świeci się. Po 10 minutach przycisk nadal działa z Prędkością 3, a przycisk prędkości 3 świeci się.



W trybie intensywnej wentylacji, po naciśnięciu dowolnego przycisku prędkości, powraca on do tego poziomu prędkości i kontynuuje działanie.

Obsługa lampy

a. Naciśnij , aby zacząć korzystać z lampy.

⇒ Zapala się lampa okapu. (Dla modeli B i C) Jeśli ponownie naciśniesz przycisk  w ciągu minuty, lampa będzie nadal świecić przy niskim poziomie oświetlenia. Naciśnij ponownie 1 minutę po włączeniu lampy, a lampa zgaśnie.



Zapalona lampa działa maksymalnie 12 godzin.

Wyłączanie lampy

a. Minutę po włączeniu lampy okapu można ją wyłączyć, ponownie naciskając przycisk .





(Dla modeli B i C) Jeśli ponownie naciśniesz przycisk  w ciągu minuty po włączeniu lampy, lampa przełączy się na niski poziom oświetlenia.

Ustawianie koloru światła lampy (dla modeli B i C)

Możesz ustawić kolor lamp Twojego okapu w 3 różnych odcieniach.

a. Przy włączonej lampie okapu naciśnij przycisk  dłużej niż 2 sekundy.

⇒ Lampa zmieni odcień.

b. Jeśli nadal będziesz naciskał przycisk , co 2 sekundy lampa zmieni ponownie odcień. Jeśli pojawi się żądany odcień, przestań naciskać przycisk . Odcień włączy się automatycznie.



Odcienie można zmienić tylko wtedy, gdy lampa świeci intensywnie.



W przypadku przerwy w dostawie prądu, okap zapamięta ustawiony kolor, a lampa będzie świecić w kolorze, który był ostatnio wybrany.

Tryb automatyczny (dla modelu C)

Okap mierzy temperaturę powietrza w kuchni i powietrza wylatującego z kuchenki za pomocą czujnika. W trybie automatycznym określa wymagane poziomy temperatury powietrza z wylatującego z kuchenki, aby odpowiadały temperaturze powietrza w kuchni i działa na poziomach określanych automatycznie.

a. Aby włączyć tryb automatyczny naciśnij przycisk .

⇒ Tryb automatyczny został włączony i działa do momentu, gdy temperatura powietrza z nagrzewnicy zrówna się z temperaturą otoczenia. Po wyrównaniu nastąpi automatyczne wyłączenie. Musisz ponownie włączyć tryb automatyczny, aby go ponownie aktywować.





Gdy tryb automatyczny jest włączony, zostanie on anulowany po włączeniu i wyłączeniu urządzenia z dowolną prędkością.

b. Aby wcześniej wyłączyć tryb automatyczny, należy ponownie nacisnąć przycisk .



Jeśli otworzysz pokrywę urządzenia, gdy włączony jest tryb automatyczny, jego wydajność spadnie. Nie otwieraj pokrywy, gdy włączony jest tryb automatyczny.

 Jeśli różnica temperatur otoczenia wystąpi nawet wtedy, gdy okap nie pracuje, a tryb automatyczny jest aktywny, czujnik temperatury w urządzeniu wykryje tę różnicę i urządzenie może rozpocząć pracę z prędkością 2 lub 3 w zależności od różnicy. W takim przypadku tryb automatyczny zostanie wyłączony po wyrównaniu się różnicy temperatur.

 Nie używaj trybu automatycznego, gdy okap nie pracuje.

Tryb oczyszczania powietrza (dla modeli B i C)

Możesz użyć trybu oczyszczania powietrza, aby wyeliminować nieprzyjemny zapach w swoim domu przez długi czas używając niskiego poziomu.

a. Naciśnij przycisk Prędkość 1 przez ponad 3 sekundy.

⇒ Tryb oczyszczania powietrza został włączony. Kontrolka przycisku Przycisk Prędkości 1 miga, gdy tryb oczyszczania powietrza jest włączony.

b. Tryb oczyszczania powietrza będzie działał z prędkością 1 przez 10 minut w ciągu 1 godziny i zatrzyma się na 50 minut. Jeśli nie wyłączysz trybu oczyszczania powietrza, będzie on działał przez 10 minut co 1 godzinę przez 24 godziny, a następnie zatrzyma się na 50 minut.

 Gdy tryb oczyszczania powietrza jest włączony, jest on automatycznie anulowany po naciśnięciu dowolnego przycisku z wyjątkiem przycisku lampy. Okap nadal działa zgodnie z funkcją przycisku, którego dotykasz.

Ostrzeżenie o wypełnieniu filtra aluminiowego

Kontrolka przycisku Prędkości 2 miga po każdym 100 godzinach pracy. W takim przypadku należy wyczyścić filtr aluminiowy.

Po czyszczeniu lampka ostrzegawcza przycisku Prędkości 2 nie wyłącza się automatycznie. Po naciśnięciu przycisku Prędkości 2 przez ponad 3 sekundy, ostrzeżenie o wypełnieniu filtra aluminiowego zostanie zresetowane, a lampka zgaśnie.

 Jeśli zasilanie zostanie odcięte, gdy okap wyświetli ostrzeżenie o wypełnieniu filtra aluminiowego, ostrzeżenie nie zostanie anulowane. Gdy zasilanie jest dostępne, okap nadal wyświetla ostrzeżenie, a kontrolka przycisku Prędkości 2 miga.

 Jeśli uruchomisz okap na dowolnym poziomie prędkości z ostrzeżeniem o wypełnieniu filtra aluminiowego, ostrzeżenie nie pojawi się tak długo, jak pracuje okap. Po wyłączeniu okapu ostrzeżenie o napełnieniu ponownie miga.

 Jeśli wyłączysz ostrzeżenie bez czyszczenia filtra aluminiowego, czas działania wynoszący 100 godzin zostanie zresetowany i naliczanie rozpocznie się od nowa. Pod koniec następnych 100 godzin okap ponownie wyświetli ostrzeżenie.

Ostrzeżenie o wypełnieniu filtra węglowego (dla produktów z filtrem węglowym)

Kontrolka przycisku Prędkości 2 miga po każdym 100 godzinach pracy. Musisz wymienić filtr węglowy. W tym celu skontaktuj się z autoryzowanym serwisem. Po wymianie lampka ostrzegawcza przycisku Prędkości 2 nie wyłącza się automatycznie. Po naciśnięciu przycisku Prędkości 2 przez ponad 3 sekundy, ostrzeżenie o wypełnieniu filtra węglowego zostanie zresetowane, a lampka zgaśnie.



Jeśli zasilanie zostanie odcięte, gdy okap wyświetli ostrzeżenie o wypełnieniu filtra węglowego, ostrzeżenie nie zostanie anulowane. Gdy zasilanie jest dostępne, okap nadal wyświetla ostrzeżenie, a kontrolka przycisku Prędkości 2 miga.



Jeśli wyłączysz ostrzeżenie bez wymiany filtra węglowego, czas działania wynoszący 100 godzin zostanie zresetowany i naliczanie rozpocznie się od nowa. Pod koniec następných 100 godzin ponownie zostanie wyświetlone ostrzeżenie.



Jeśli uruchomisz okap na dowolnym poziomie prędkości z ostrzeżeniem o wypełnieniu filtra węglowego, ostrzeżenie nie pojawi się tak długo, jak pracuje okap. Po wyłączeniu okapu ostrzeżenie o napełnieniu ponownie miga.

5 Czyszczenie i konserwacja

5.1 Ogólne informacje dotyczące czyszczenia

Ostrzeżenia ogólne:

- Regularne czyszczenie wydłuża okres eksploatacji urządzenia i ogranicza często napotymane problemy.
- Odłącz produkt od połączenia elektrycznego przed rozpoczęciem konserwacji i czyszczenia. Ryzyko porażenia prądem!
- Niektóre detergenty lub środki czyszczące mogą uszkodzić powierzchnię. Podczas czyszczenia nie używaj środków do szorowania, proszków do czyszczenia, kremów ani ostrych przedmiotów.
- Nie używaj parownic do czyszczenia urządzenia.

Czyszczenie urządzenia

- Produkt należy dokładnie wyczyścić po każdym użyciu. Dzięki temu łatwo usunąć pozostałości żywności, co zapobiega się ich spalaniu, gdy produkt zostanie ponownie użyty.
- Do czyszczenia produktu nie jest wymagany specjalny środek czyszczący. Produkt należy czyścić za pomocą płynu do mycia naczyń, ciepłej wody i miękkiej szmatki lub gąbki, a następnie osuszyć suchą szmatką.

- Nie wolno używać środków czyszczących zawierających kwas lub chlor do czyszczenia powierzchni i uchwytyów ze stali nierdzewnej lub INOX. Należy używać miękkiej ściereczki z mydłem i płynnym (nie rysującym) detergentem, starając się wycierać w jednym kierunku.
- Z tyłu szklanej osłony produktu znajdują się czujniki. Nie uszkodź tych czujników podczas czyszczenia. (dla modelu C)

5.2 Filtr aluminiowy

Filtr ten służy do zatrzymywania cząsteczek oleju w powietrzu. **Przy normalnym użytkowaniu zaleca się czyszczenie filtra raz w miesiącu.** W tym celu:

- Wyjmij aluminiowe filtry.
- Umyj filtry w wodzie przy użyciu płynnego detergentu i zainstaluj ponownie po wyschnięciu.

Filtry aluminiowe mogą zmieniać kolor podczas mycia; jest to normalne i nie wymaga wymiany filtrów.



Filtr aluminiowy można również myć w zmywarce. (max. 70°C)

Wyjmowanie aluminiowych filtrów

- Popchnij blokadę aluminiowego filtra do przodu.

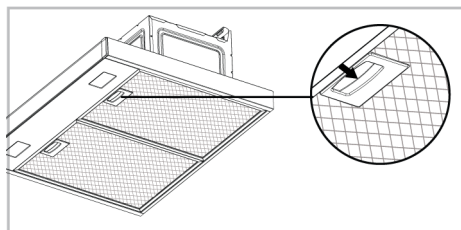

- b. Lekko opuść filtr i pociągnij go do przodu. W przeciwnym razie możesz przechylić filtr.

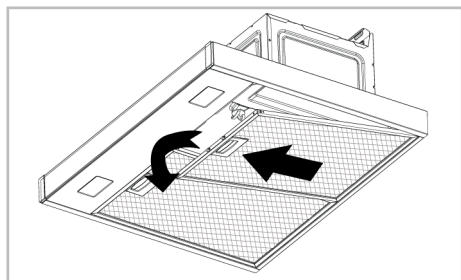

- c. Po przepłukaniu ponownie zainstaluj filtr aluminiowy w gnieździe, wykonując powyższe czynności w odwrotnej kolejności.

5.3 Lampa okapu

W przypadku awarii lampy w okapie, skontaktuj się z lokalnym sprzedawcą lub obsługą klienta i upewnij się, że lampa została wymieniona.

6 Rozwiązywanie problemów

Jeśli problem nie zniknie po wykonaniu instrukcji podanych w tym rozdziale, skontaktuj się ze sprzedawcą lub autoryzowanym serwisem. Nigdy nie próbuj samodzielnie naprawić urządzenia.

5.4 Filtr węglowy (użytkowanie bez komina)

Ostrzeżenia ogólne

- Jeśli zamontowano produkt bez komina, należy wymieniać filtry węglowe co 4 miesiące podczas normalnego użytkowania. Filtr węglowy można zakupić w autoryzowanych serwisach.
- Nie wolno myć filtra węglowego.
- Nieprzestrzeganie zasad czyszczenia i wymiany filtrów okapu może spowodować pożar.

Wymywanie filtrów węglowych

- Wymij aluminiowe filtry.
- Zwolnij blokady filtra węglowego z ich gniazd (1).

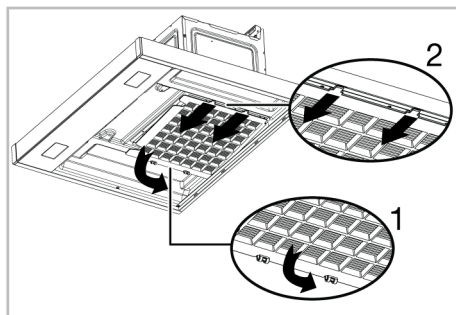

- Wymij bolce na drugim końcu filtra węglowego z gniazda i wyciągnij go w kierunku strzałki (2).
- Odwróć ten proces, najpierw włóż zaczepy do szczeliny nowego filtra węglowego, a następnie popchnij blokady do góry.
- Zainstaluj filtry aluminiowe.

Urządzenie nie działa.

- Bezpiecznik może być uszkodzony lub przepalony. >>> Sprawdź bezpieczniki w skrzynce. Zmierz je, jeśli to konieczne, lub aktywuj je ponownie.
- Produkt może nie być podłączony. >>> Sprawdź, czy produkt jest podłączony do gniazdka.

- Przycisk prędkości może nie być ustawiony. >>> Naciśnij/dotknij żądany przycisk prędkości.
- Brak prądu. >>> Upewnij się, że sieć jest sprawna i sprawdź bezpieczniki w skrzynce. W razie potrzeby wymień bezpieczniki lub ponownie je włącz.

Lampka okapu nie świeci się.

- Lampa okapu może być uszkodzona. >>> Skontaktuj się z lokalnym sprzedawcą, u którego zakupiłeś urządzenie, lub z obsługą klienta i upewnij się, że lampa została wymieniona.
- Brak prądu. >>> Upewnij się, że sieć jest sprawna i sprawdź bezpieczniki w skrzynce. W razie potrzeby wymień bezpieczniki lub ponownie je włącz.

Cuprins

1	Instrucțiuni de siguranță	40
1.1	Siguranță generală.....	40
1.2	Siguranță electrică	41
1.3	Siguranța produsului.....	43
1.4	Utilizarea destinată.....	44
1.5	Siguranța copiilor, a persoanelor vulnerabile și a animalelor de companie	45
1.6	Siguranța transportului.....	45
2	Instrucțiuni privind protecția mediului.....	46
2.1	Directiva deșeurilor	46
2.1.1	Conformitatea cu Directiva WEEE și eliminarea deșeurilor ...	46
2.2	Informațiile de pe ambalaj	46
3	Produsul dumneavoastră	47
3.1	Prezentarea produsului	47
3.2	Accesoriiile produsului	47
3.3	Specificații tehnice.....	49
4	Utilizarea hotei	50
5	Întreținerea și curățarea	53
5.1	Informații generale privind curățarea	53
5.2	Filtru de aluminiu.....	53
5.3	Lampa hotei	54
5.4	Filtrul de carbon (utilizare fără coș)	54
6	Depanare	54

Bun venit!

Stimate client,

Vă mulțumim că ați ales acest Grundig produs. Dorim ca produsul dumneavoastră, fabricat cu tehnologie și la o calitate înaltă, să vă ofere o eficiență optimă. Prin urmare, citiți cu atenție acest manual și orice altă documentație furnizată, înainte de a utiliza produsul.

Țineți cont de toate informațiile și avertismentele din manualul de utilizare. Astfel, vă protejați pe dumneavoastră și aparatul împotriva pericolelor care pot apărea.

Păstrați manualul de utilizare. Dacă transferați produsul altcuiva, transmiteți și manualul împreună cu acesta. Condițiile de garanție, metodele de utilizare și depanare pentru produsul dumneavoastră sunt furnizate în acest manual.

Simbolurile și descrierea acestora în manualul de utilizare:



Pericole care pot provoca vătămarea sau decesul.



Informații importante și sfaturi utile de utilizare.



Citiți manualul de utilizare!



Avertizare suprafață fierbinte.

AVIZ:

Pericole care pot provoca defectarea produsului sau compromiterea mediului acestuia.

Arçelik A.Ş.

Karaağaç caddesi No:2-6
34445 Sütlüce/Istanbul/TURKEY

Made in TURKEY

1 Instrucțiuni de siguranță

- Această secțiune include instrucțiunile de siguranță necesare pentru a preveni pericolele de vătămare corporală sau daunele materiale.
- În cazul în care produsul este predat unei alte persoane în scopuri personale sau pentru utilizare la mâna a doua, trebuie furnizate, de asemenea, manualul de utilizare, etichetele produsului și alte documente și piese relevante.
- Compania noastră nu răspunde de daunele care pot să apară dacă aceste instrucțiuni nu sunt respectate.
- Nerespectarea acestor instrucțiuni anulează orice garanție.
- Lucrările de instalare și reparare trebuie întotdeauna efectuate de către producător, serviciul autorizat sau o persoană pe care societatea importatoare o desemnează.
- folosiți numai piese de schimb și accesorii originale.
- Nu reparați și nu înlocuiți nicio componentă a produsului decât dacă este specificat în mod clar în manualul de utilizare.
- Nu realizați modificări tehnice ale produsului.

1.1 Siguranță generală

- Acest produs poate fi utilizat de copiii cu vârsta peste 8 ani și mai mari, precum și de persoane subdezvoltate din punct de vedere al abilităților fizice, senzoriale sau mentale sau fără experiență și cunoștințe, cu condiția supravegherii sau instruirii privind riscurile și utilizarea în condiții de siguranță a produsului. Copiii nu trebuie să se joace cu aparatul. Curățarea și operațiunile de întreținere nu vor fi realizate de copii fără să fie supravegheați.
- **Pericol de otrăvire!** În timp ce aparatul este în funcțiune, este extras aerul din întreaga casă. Dacă nu este asigurată o ventilație adecvată, fluxul de aer și gazele toxice degajate ca urmare a arderii în casă sunt reabsorbite. Nu operați

produsul împreună cu alte produse care furnizează aer circulant și se poate emite gaz toxic (sobe cu lemne, gaz, ulei și cărbune, cazane, boilere etc.).

- Funcționarea adecvată a sistemului de ventilație și de evacuare din clădirea dumneavoastră trebuie verificată de către persoane autorizate.
- Acest produs nu este destinat pentru utilizare de către persoane (inclusiv copii) cu capacități fizice, senzoriale sau mentale limitate sau fără cunoștințe ori experiență, decât dacă sunt supravegheate sau instruite de către o persoană responsabilă pentru siguranța acestora. Copiii trebuie supravegheați pentru a vă asigura că nu se joacă cu produsul. Curățarea și operațiunile de întreținere nu vor fi realizate de copii fără să fie supravegheați.
- Procedurile de instalare și reparare trebuie să fie realizate întotdeauna de către agenți ai unității **autorizate de service**. Producătorul nu poate fi tras la răspundere pentru niciun fel de daunele care pot apărea ca

urmare a operațiunilor efectuate de persoane neautorizate.

- Nu utilizați produsul dacă este defect sau prezintă deteriorări vizibile.
- Asigurați-vă că butoanele funcționale ale produsului sunt oprite după fiecare utilizare.
- În cazul în care produsul este predat unei alte persoane în scopuri personale sau pentru utilizare la mâna a doua, trebuie furnizate, de asemenea, manualul de utilizare, etichetele produsului și alte documente și piese relevante.
- Pentru instalarea produsului în scopul utilizării, apălați la unitatea autorizată de service. Condițiile de garanție încep după acest proces.
- Produsul trebuie instalat de o persoană calificată, în conformitate cu reglementările în vigoare pentru ca garanția să fie aplicabilă.

1.2 Siguranță electrică

- Pentru ca produsul dumneavoastră să fie gata de utilizare, mai întâi trebuie să aveți pregătite locul de instalare și instalația electrică.

- Apoi apălați la cea mai apropiată unitate autorizată de service.
- Dacă produsul prezintă o defecțiune, nu trebuie utilizat decât dacă este reparat de un agent de service autorizat. Există risc de electrocutare!
 - Nu conectați hota dumneavoastră cât timp nu este montată.
 - Dacă produsul dumneavoastră este conectat, nu atingeți niciodată ștecherul cu mâinile ude! Nu deconectați niciodată prin tragerea cablului, trageți întotdeauna afară ținând de ștecher.
 - Alimentarea electrică a aparatului trebuie decuplată în timpul proceselor de instalare, întreținere și reparație.
 - Pentru prevenirea oricărui pericol ce poate apărea, în caz de deteriorare, cablul electric trebuie înlocuit de producător, la unitatea de service a producătorului sau de către o persoană calificată similar.
 - Dacă cablul este deteriorat, pentru instalarea unui nou cablu apălați la cel mai apropiat centru de service.
 - Dacă produsul dumneavoastră este prevăzut cu ștecher, nu efectuați conexiuni electrice prin demontarea ștecherului în timpul instalării. Conexiunile realizate prin tăiere anulează garanția produsului și reprezintă un pericol pentru siguranța utilizatorului.
 - Nu instalați cablul de alimentare în apropierea surselor de căldură. Cablul se poate topi provocând incendiul.
 - Dacă produsul dumneavoastră nu are cablu, utilizați cablul de conectare numai așa cum este descris în secțiunea „Specificații tehnice”.
 - Orice lucrare la echipamente și sisteme electrice trebuie efectuată de persoane autorizate și calificate.
 - În caz de deteriorare, opriți produsul și deconectați-l de la priză. Pentru a face asta, opriți siguranța din casă.
 - Asigurați-vă că valoarea nominală a siguranței este compatibilă cu produsul.
 - Nu spălați niciodată aparatul prin pulverizare sau turnarea apei pe acesta! Există risc de electrocutare!



1.3 Siguranța produsului

- Înălțimea dintre suprafața inferioară a hotei dumneavoastră și suprafața superioară a cuptorului nu trebuie să fie mai mică de 650 mm.
- După operarea hotei timp îndelungat, nu atingeți lămpile acesteia. Lămpile fierbinți vă pot arde.
- Nu utilizați aparatul fără filtrul de reținere a uleiului. Nu înlăturați filtrele în timp ce aparatul este în funcțiune.
- Nu creați flacără înaltă sub produs. În caz contrar, uleiul captat de filtru se poate aprinde și declanșa un incendiu.
- Porniți produsul numai după ce ați așezat oalele de gătit, tigăi etc. pe cuptor. În caz contrar, căldura degajată poate deforma unele părți ale produsului dumneavoastră.
- Opriți cuptorul înainte de a lua oalele de gătit, tigăi etc. de pe cuptor.
- Nu păstrați sub hota dumneavoastră materiale ușor inflamabile.
- Nu expuneți aparatul la flacără deschisă. Poate cauza aprinderea uleiului acumulat în filtru. Nu utilizați aparatul fără filtru.
- Nu lăsați aragazul nesupravegheat în timp ce gătiți alimente prin prăjire, uleiul se poate aprinde în timpul gătirii, iar uleiul fierbinte poate declanșa un incendiu. Prin urmare fiți atent la haine și perdele.
- Dacă curățarea nu este efectuată în timp optim, hota poate prezenta un risc de incendiu.
- (Pentru modelele A și B) Lăsați hota să funcționeze pentru încă 15 minute după procesul de gătire sau prăjire, pentru a curăța temeinic aerul din bucătărie de mirosurile și vaporii generați în timpul gătirii.
- În încăpere trebuie asigurată o ventilație adecvată când sunt utilizate simultan aparate pe gaz sau arzătoare de combustibil în timp ce hota cuptorului și aragazul sunt utilizate. (Nu se aplică doar aparatelor care degajă aerul înapoi în încăpere).

- Aparatele care ard gaz sau păcură, precum încălzitoare de cameră, care împart același mediu cu hota, trebuie să fie complet izolate de evacuarea acestui produs sau trebuie să fie ermetice.
- Dacă în preajmă există un alt aparat care funcționează cu păcură sau combustibili gazoși, este necesară o ventilație adecvată a mediului.
- Dacă în același mediu cu hota este prezent un alt aparat care funcționează cu altă energie decât cea electrică, presiunea negativă din cameră ar trebui să fie de cel mult 0,04 mbari, așa încât evacuarea celui alt aparat să nu fie atrasă de hotă înapoi în încăperea.
- Nu conectați la coșuri cu racord la sobă de încălzire, la coșuri din care sunt evacuate gazele reziduale sau la coșuri cu flacără în creștere. Respectați reglementările locale privind purjarea scurgerii.
- Utilizați conducte cu diametru de 120 mm când conectați un coș la produsul dumneavoastră. Conexiunea conductei trebuie să fie cât mai scurtă cu putință și cu puține coturi.
- Materialele ușor inflamabile și combustibile nu trebuie atârinate de mânerul hotei.
- Compania noastră nu poate fi trasă la răspundere pentru probleme care rezultă din nerespectarea avertizărilor de mai sus.
- Dacă curățarea nu s-a efectuat în conformitate cu instrucțiunile, există un pericol de incendiu.
- Nu trebuie să existe foc deschis sub hotă. (de exemplu: flambe)
- **Precuție:** Părțile accesibile pot fi fierbinți la utilizarea cu un aragaz.
- În condiții de utilizare normală, este recomandată curățarea filtrului o dată pe lună.

1.4 Utilizarea destinată

- Acest produs a fost conceput pentru uz casnic. Utilizarea comercială va avea ca rezultat anularea garanției.

- Producătorul nu își asumă nicio responsabilitate pentru nicio pagubă rezultată în urma utilizării sau manipulării defectuoase.
- Durata de viață a produsului achiziționat este de 10 ani. În această perioadă producătorul trebuie să furnizeze piesele de schimb necesare pentru ca produsul să funcționeze așa cum este definit.

1.5 Siguranța copiilor, a persoanelor vulnerabile și a animalelor de companie



- Țineți copii departe de produs în timpul funcționării.
- Nu permiteți copiilor să se joace cu aparatul. Curățarea și întreținerea nu trebuie realizate de copii, decât dacă aceștia pot fi supravegheați.
- Acest produs nu trebuie utilizat de către persoane cu capacitate fizică, senzorială sau mentală limitată (inclusiv copii), cu excepția cazului în care beneficiază de supraveghere sau primesc instrucțiunile necesare.
- Materialele de ambalare sunt periculoase pentru copii. Țineți materialele de ambalare ferite

de accesul copiilor sau sortați-le pentru deșeuri în conformitate cu instrucțiunile pentru deșeuri.

- Produsele electrice sunt periculoase pentru copii și animalele de companie. Țineți copiii departe de produs atunci când acesta este în funcțiune și nu le permiteți să se joace cu produsul.



1.6 Siguranța transportului

- Deconectați aparatul de la rețeaua de alimentare înainte de transportare.
- Nu așezați alte obiecte pe aparat și transportați în poziție verticală.
- Atunci când trebuie să transportați aparatul, înfășurați-l cu material de ambalare cu bule sau carton gros și lipiți cu bandă adezivă. Fixați temeinic produsul cu bandă adezivă, pentru a preveni deteriorarea părților detașabile sau mobile, sau a produsului.
- Verificați aspectul general al produsului, pentru eventuale daune care s-ar fi putut produce în timpul transportului.

2 Instrucțiuni privind protecția mediului

2.1 Directiva deșeurilor

2.1.1 Conformitatea cu Directiva WEEE și eliminarea deșeurilor

Acest produs este în conformitate cu Directiva EU privind WEEE (2012/19/EU). Produsul este prevăzut cu un simbol de clasificare pentru deșeuri de echipamente electrice și electronice (WEEE).



Acest produs a fost fabricat cu componente și materiale de înaltă calitate și care pot fi refolosite și sunt potrivite pentru reciclare. Prin urmare nu eliminați deșeurile de produs împreună cu deșeurile menajere

normale și alte deșeuri la sfârșitul duratei de viață a produsului. Predați-l la un punct de colectare pentru reciclarea echipamentelor

electrice și electronice. Vă puteți interesa la administrația locală despre punctele de colectare. Eliminarea aparatului în mod corespunzător ajută la prevenirea consecințelor negative asupra mediului și sănătății umane.

Respectarea Directivei RoHS:

Produsul pe care l-ați achiziționat este în conformitate cu Directiva EU privind DEEE (2011/65/EU). Acesta nu conține materiale nocive și interzise specificate în Directivă.

2.2 Informațiile de pe ambalaj

Materialele de ambalare a produsului sunt fabricate din materiale reciclabile în conformitate cu Reglementările naționale privind mediul. Nu eliminați deșeurile din ambalaje împreună cu deșeurile menajere sau alte tipuri de deșeuri, duceți-l la punctele de colectare desemnate de autoritățile locale.

3 Produsul dumneavoastră

3.1 Prezentarea produsului

RO

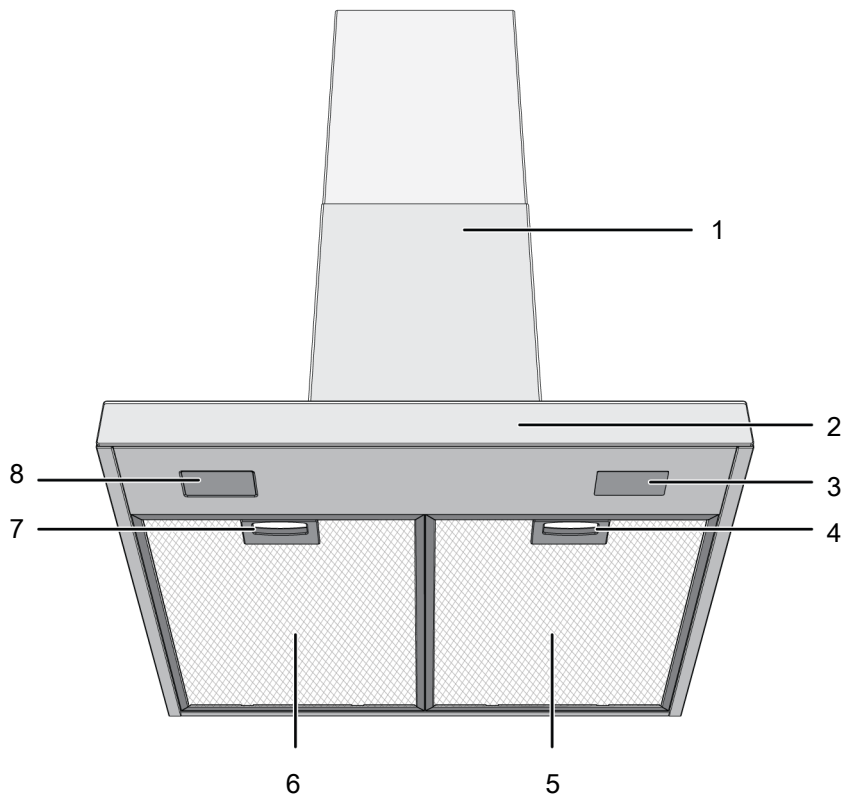

1 Corp hotă

3 Lampă

5 Filtru de aluminiu

7 Zăvor filtru de aluminiu

2 Panoul de control

4 Zăvor filtru de aluminiu

6 Filtru de aluminiu

8 Lampă

* În funcție de model. Este posibil să nu fie disponibil pentru produsul dumneavoastră.

3.2 Accesoriiile produsului

Accesoriiile furnizate diferă în funcție de modelul produsului. Este posibil să nu fie disponibile toate accesoriile descrise în manualul de utilizare pentru aparatul dumneavoastră.

Parte de montat pe perete

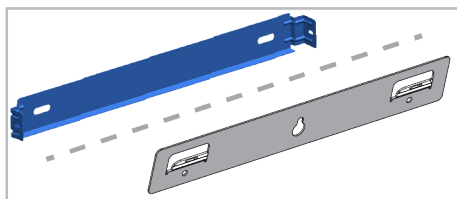

Ghidaj aer

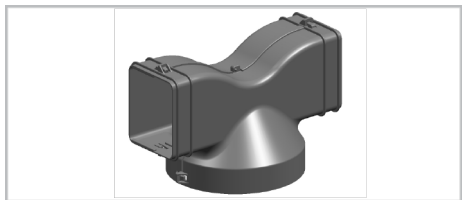

Adaptor conectare la coș

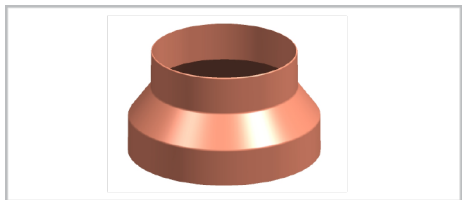

Capace pentru a preveni reversarea aerului

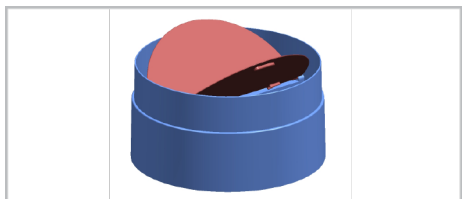

3.3 Specificații tehnice

Dimensiuni exterioare ale produsului (înălțime/lățime/adâncime) (mm)	min. 735 - max. 1025 /898 /505
Tensiune/frecvență	220-240 V ~ 1N; 50 Hz
Consum total de energie	max. 300 W
Putere de aspirare	700-720 m3/h
Diametrul conductei de evacuare aer	120-150 mm

RO

Control	
Model A	3 nivele
Model B	3 nivele + 1 amplificare
Model C	3 nivele + 1 amplificare



Specificațiile tehnice pot fi modificate fără notificare prealabilă pentru a îmbunătăți calitatea produsului.



Imaginile din acest manual sunt schematiche și este posibil să nu fie identice cu produsul dumneavoastră.



Valorile indicate pe etichetele produsului sau în documentația aferentă sunt obținute în condiții de laborator în conformitate cu standardele relevante. În funcție de condițiile operaționale și de mediu ale produsului, aceste valori pot varia.

4 Utilizarea hotei

Hota este prevăzută cu un motor cu mai multe viteze. Pentru o bună performanță, recomandăm utilizarea vitezelor scăzute în condiții normale și viteze înalte în cazurile de miros puternic și condens de vapori.



Programul este anulat în cazul unei pene de curent când oricare program al hotei dumneavoastră este activ.

MODEL A

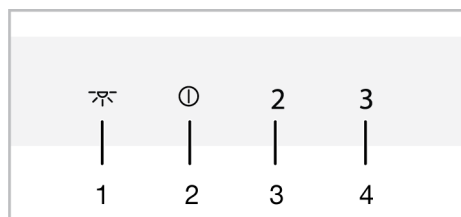

- 1 Tastă indicator luminos
- 2 Tastă pornit/oprit / viteză 1
- 3 Tastă viteză 2
- 4 Tastă viteză 3

MODEL B

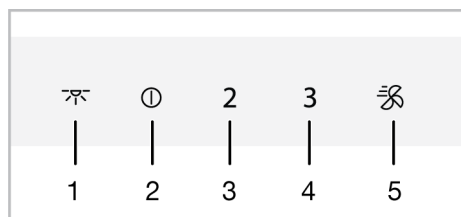

- 1 Tastă indicator luminos
- 2 Tastă pornit/oprit / viteză 1
- 3 Tastă viteză 2
- 4 Tastă viteză 3
- 5 Tastă amplificare

Model C

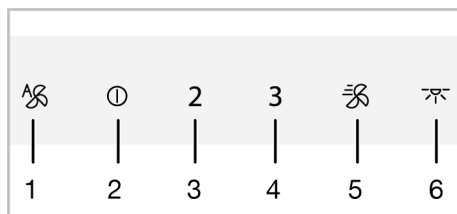

- 1 Tastă mod automat
- 2 Tastă pornit/oprit / viteză 1
- 3 Tastă viteză 2
- 4 Tastă viteză 3
- 5 Tastă amplificare
- 6 Tastă indicator luminos

Operarea hotei

- a. Atingeți tasta nivelului de viteză selectat pentru a acționa hota.
 - ⇒ Tasta pentru nivelul de viteză setat se aprinde.
- b. Puteți atinge celelalte taste pentru nivel de viteză în scopul modificării nivelului de viteză.



Când este în funcțiune, produsul va acționa pentru maxim 6 ore dacă nicio tastă nu este atinsă.

Oprirea hotei

- a. Pentru a opri hota, atingeți din nou tasta nivelului la care funcționează hota sau tasta 1.



Dacă atingeți tasta 1 cu oricare funcție activă exceptând lampa, atunci funcția este anulată.

Pornirea modului intensiv de ventilație (Amplificat) (pentru modelele B și C)

- a. Apăsăți o singură dată tasta  pentru a porni hota în modul intensiv de ventilație.

⇒ Modul intensiv de ventilație pornește și va fi activ pentru maxim 10 minute. În tot acest timp, tasta  va lumina. După 10 minute, produsul continuă să acționeze în Viteza 3 și tasta Viteza 3 va lumina.



În modul intensiv de ventilație, când oricare tastă de viteză este atinsă, se va întoarce la acel nivel de viteză și va continua să funcționeze.

Operarea lămpii

a. Atingeți tasta  pentru a opera lampa.

⇒ Lampa hotei luminează. (Pentru modelele B și C) Dacă atingeți tasta  din nou în decurs de 1 minut, lampa va continua să lumineze la un nivel scăzut de iluminare. Dacă o atingeți din nou după 1 minut de la aprinderea lămpii, se va opri.



Iluminarea lămpii va funcționa pentru maxim 12 ore.

Oprirea lămpii

a. La un minut de la pornirea lămpii hotei, o puteți opri prin atingerea tastei  din nou.





(Pentru modelele B și C) Dacă atingeți tasta  din nou în decurs de 1 minut după ce lampa a fost pornită, lampa va comuta la un nivel scăzut de iluminare.

Setarea culorii de iluminare a lămpii (pentru modelele B și C)

Puteți utiliza culoarea lămpilor de iluminare a hotei dumneavoastră în 3 nuanțe diferite.

a. Cu lampa hotei pornită, atingeți tasta  pentru mai mult de 2 secunde.

⇒ Lama se modifică la altă nuanță de culoare.

b. Dacă continuați să atingeți tasta , se va modifica la următoarea nuanță de culoare după fiecare 2 secunde. În conformitate cu nuanța de culoare dorită, încetați atingerea tastei  când lampa este în acea nuanță de culoare. Nuanța de culoare se va activa automat.



Puteți schimba nuanța de culoare numai atunci când lampa este la intensitate ridicată de iluminare.



În cazul unei căderi de tensiune, hota dumneavoastră își va aminti nuanța de culoare setată iar lampa va funcționa cu culoarea ultimei setări.

Mod automat (pentru model C)

Hota dumneavoastră măsoară temperatura aerului din bucătărie și aerul care vine dinspre plita dumneavoastră prin intermediul unui senzor. În modul automat, determină nivelurile solicitate pentru temperatura aerului de la plită pentru a se potrivi cu temperatura aerului din bucătărie și operează la nivelele determinate automat.

a. Pentru a activa modul automat atingeți tasta .

⇒ Modul automat este activat și operează până când temperatura aerului de la plită este egală cu temperatura ambientală. Temperatura se va opri automat când se egalizează. Trebuie să activați din nou modul automat pentru a reporni.



În timp ce modul automat este activ, acesta va putea fi anulat când porniți și reporniți produsul la orice viteză.

b. Pentru a dezactiva modul automat mai devreme, atingeți tasta  încă o dată.



Dacă apare diferență de temperatură ambientală chiar și când plita nu este activă în timp ce modul automat este activ, senzorul de temperatură din produs va detecta diferența și produsul ar putea începe să opereze la Viteza 2 sau 3, în funcție de diferență. În acest caz, modul automat se va opri când este egalizată diferența de temperatură.



Nu utilizați modul automat când plita dumneavoastră nu este în funcțiune.

Modul curățare aer (pentru modelele B și C)

Puteți utiliza modul curățare aer pentru eliminarea mirosului din casă pe perioada de gătire îndelungată la nivel scăzut.

- a. Atingeți tasta Viteza 1 mai mult de 3 secunde.
 - ⇒ Modul curățare aer este activat. Când modul curățare aer este activ, lumina tastei Viteza 1 clipește.
- b. Modul curățare aer va funcționa la Viteza 1 pentru 10 minute în 1 oră și se oprește pentru 50 minute. Dacă nu opriți modul curățare aer, va rămâne în funcțiune pentru 10 minute, apoi se va opri pentru 50 minute în fiecare oră pentru 24 de ore.



Când modul curățare aer este activ, poate fi anulat automat prin atingerea oricărei taste cu excepția tastei pentru lampă. Hota dumneavoastră continuă să opereze cu funcția tastei atinse.

Avertizare filtru de aluminiu plin

Lumina tastei Viteza 2 clipește la fiecare 100 de ore de funcționare. În acest caz, trebuie să curățați filtrul dumneavoastră de aluminiu. După curățare, lampa de avertizare a butonului Viteza 2 nu se oprește automat. Când atingeți tasta Viteza 2 pentru mai mult

de 3 secunde, avertizarea pentru filtru de aluminiu plin este resetată iar lampa este oprită.



Avertizarea nu este anulată dacă alimentarea cu curent este întreruptă în timp ce hota anunță avertizarea de filtru de aluminiu plin. La restabilirea alimentării cu electricitate, va continua avertizarea prin lumina tastei Viteza 2 clipind.



Dacă acționați hota la orice nivel de viteză cu avertizarea pentru filtru de aluminiu plin, avertizarea nu va apărea atât timp cât hota este în funcțiune. Când opriți hota, avertizarea pentru filtru plin va clipi din nou.



Dacă opriți avertizarea fără a curăța filtrul de aluminiu, timpul de operare de 100 ore este resetat și se reia. La finalul următoarelor 100 de ore, hota dumneavoastră vă va avertiza din nou.

Avertizare filtru de carbon plin (pentru produsele cu filtru de carbon)

Lumina tastei Viteza 2 clipește la fiecare 100 de ore de funcționare. În acest caz, trebuie să înlocuiți filtrul dumneavoastră de carbon. În acest scop, consultați o unitate autorizată de service. După înlocuire, lampa de avertizare a tastei Viteza 2 nu se oprește automat. Când atingeți butonul Viteza 2 pentru mai mult de 3 secunde, avertizarea pentru filtru de carbon plin este resetată iar lampa este oprită.



Avertizarea nu este anulată dacă alimentarea cu curent este întreruptă în timp ce hota anunță avertizarea de filtru de carbon plin. La restabilirea alimentării cu electricitate, va continua avertizarea prin lumina tastei Viteza 2 clipind.



Dacă acționați hota la orice nivel de viteză cu avertizarea pentru filtru de carbon plin, avertizarea nu va apărea atât timp cât hota este în funcțiune. Când opriți hota, avertizarea pentru filtru plin va clipi din nou.



Dacă opriți avertizarea fără a înlocui filtrul de carbon, timpul de operare de 100 ore este resetat și se reia. La finalul următoarelor 100 de ore, hota dumneavoastră vă va avertiza din nou.

5 Întreținerea și curățarea

5.1 Informații generale privind curățarea

Avertizări generale

- Durata de viață a produsului este prelungită, iar problemele frecvente se reduc, dacă acesta este curățat la intervale regulate.
- Înainte de a începe operațiunile de întreținere și curățare, deconectați produsul de la conexiunea electrică. Există pericol de electrocutare!
- Unii detergenți sau agenți de curățare pot deteriora suprafața. Nu folosiți detergenți abrazivi, pulberi de curățat, creme de curățare sau obiecte ascuțite în timpul curățării.
- Nu folosiți aparate de curățare cu aburi, pentru curățare.

Curățarea produsului

- Aparatul trebuie curățat corespunzător după fiecare utilizare. Astfel, resturile alimentare sunt curățate cu ușurință și este prevenită arderea acestora, atunci când produsul este utilizat din nou, mai târziu.
- Nu este necesar un agent de curățare special pentru curățarea produsului. Curățați aparatul cu detergent de vase, apă caldă și o cârpă moale sau un burete și uscați-l cu o cârpă uscată.
- Nu folosiți agenți de curățare care conțin acid sau clor, pentru curățarea suprafețelor și mânerelor de inox sau oțel inoxidabil. Curățați cu o cârpă moale cu soluție de detergent lichid (care nu zgârie), având grijă să ștergeți într-o singură direcție.

- În partea din spate a capacului din sticlă al produsului există senzori. Nu deteriorați acei senzori în timpul curățării. (Pentru modelul C)

5.2 Filtru de aluminiu

Acest filtru este utilizat pentru reținerea particulelor de ulei din aer. **În condiții de utilizare normală, este recomandată curățarea filtrului o dată pe lună.** Pentru a face aste lucru:

- Înlăturați filtrele de aluminiu.
- Spălați filtrele în apă folosind detergent lichid iar după uscare îl puteți reinstala. Filtrele de aluminiu se pot decolora pe măsură ce sunt spălate; acest lucru este normal și nu necesită înlocuirea filtrelor.



De asemenea puteți spăla filtrul de aluminiu în mașina de spălat vase. (maxim 70°C)

Înlăturarea filtrelor de aluminiu

- Împingeți înainte zăvorul filtrului de aluminiu.

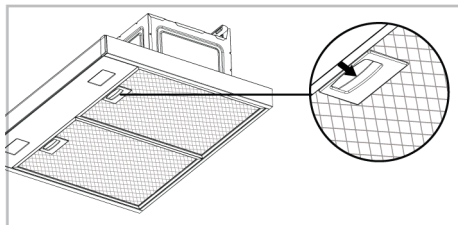

- Coborâți ușor filtrul și trageți-l înainte. În caz contrar puteți înclina filtrul.

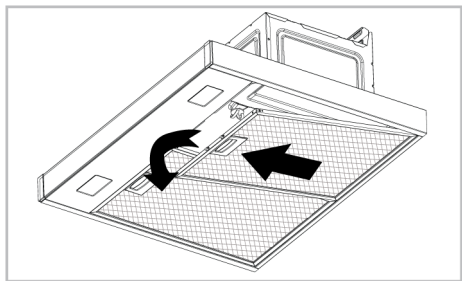

- c. După spălare, reinstalați filtrul în locașul său urmând în sens invers pașii de mai sus.

5.3 Lampa hotei

În cazul unei defectări a lămpii din hotă, contactați comerciantul dumneavoastră local sau Serviciul de relații cu clienții și asigurați-vă că lampa este înlocuită.

5.4 Filtrul de carbon (utilizare fără coș)

Avertizări generale

- Dacă produsul dumneavoastră este instalat fără coș, în condiții normale de utilizare ar trebui să schimbați filtrul de carbon la fiecare 4 luni. Puteți obține filtrul de carbon de la unitățile autorizate de service.

6 Depanare

Dacă problema persistă după ce ați urmat instrucțiunile din această secțiune, contactați comerciantul dumneavoastră sau un centru de service autorizat. Nu încercați niciodată să vă reparați singur produsul.

Produsul nu funcționează.

- Siguranța poate fi defectă sau arsă. >>> Verificați siguranțele de la tabloul de siguranțe. Schimbați-le dacă este necesar sau reactivați-le.
- Se poate ca produsul să nu fie cuplat. >>> Verificați dacă produsul este cuplat la priză sau nu.
- Este posibil ca butonul pentru viteză să nu fie setat. >>> Apăsați/atingeți butonul pentru viteza dorită.

- Filtrul de carbon nu trebuie spălat niciodată.
- Dacă nu urmați regulile de curățare și înlocuire a filtrelor hotei dumneavoastră, puteți provoca un incendiu.

Înlăturarea filtrului de carbon

- Înlăturați filtrele de aluminiu.
- Eliberați zăvoarele filtrului de carbon din locașurile lor (1).

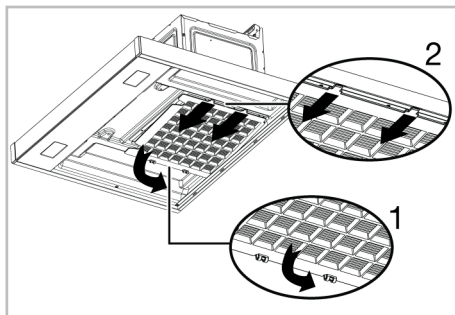

- Înlăturați știfturile de la celălalt capăt al filtrului de carbon din muștele lor și trageți în afară în direcția săgeții (2).
- Inversați acest proces, introduceți mai întâi urechiușele în locașul noului filtru de carbon și apoi împingeți zăvorul în sus.
- Instalați filtrele de aluminiu.

- Fără curent electric >>> Asigurați-vă că rețeaua electrică este funcțională și verificați siguranțele de la tabloul de siguranțe. Schimbați siguranțele dacă este necesar sau reactivați-le.

Lumina hotei nu este pornită.

- Este posibil ca lampa hotei să fie defectă. >>> Contactați comerciantul local de la care ați cumpărat produsul dumneavoastră sau Serviciul de relații cu clienții, și asigurați-vă că lampa este înlocuită.

- Fără curent electric >>> Asigurați-vă că rețeaua electrică este funcțională și verificați siguranțele de la tabloul de siguranțe. Schimbați siguranțele dacă este necesar sau reactivați-le.

Reteaua de service ARCTIC

Sediul Central Service Gaesti

Str. 13 Decembrie nr. 210 , Gaesti , Jud. Dambovita

Programul de functionare al Centrului de apeluri

Luni – Vineri : 08:30 - 20:00

Sambata : 08:30 - 17:00

E-mail: service@arctic.ro

Centrul de apeluri Arctic si Beko

*9010, numar apelabil din orice retea

Centrul de apeluri Grundig

*9020, numar apelabil din orice retea

Alte numere Centrul de apeluri

0245 – 605 111 , numar apelabil in reseaua Romtelecom

0372 – 015 111, numar apelabil in reseaua Vodafone

Nr. Crt.	JUDET	REPREZENTANTA	ADRESA
1.	ALBA	ALBA IULIA	Bd. Transilvaniei , bl 3EFG, spatiu comercial , nr 27
2.	ARAD	ARAD	Piata Arenei nr 6 , bl. E , sc. A , parter
3.	ARGES	PITESTI	Bd. Fratii Gloesti , nr. 59 ,bl. S9c , sc. B , parter
4.	BACAU	BACAU	Str. Energiei , nr. 39 , sc. B , parter
5.	BIHOR	ORADEA	Bd. I Dacia , nr. 54 , bl.U4, spatiu comercial II
6.	BISTRITA NASAUD	BISTRITA	Str. Constantin Roman Vivu , bl 1 , sc D , parter
7.	BRASOV	BRASOV	Str. Jepilor , nr. 2 , bl. A8
8.	BUCURESTI	BUCURESTI Decebal	Bd. Decebal, Nr.18 , Bloc S4 , sector 3

9.	BUZAU	BUZAU	Str. Ion Baiesu , nr FN , bl C2 , parter
10.	CARAS-SEVERIN	RESITA	Str. B.A. Petculescu , bl. 1
11.	CLUJ	CLUJ-NAPOCA	Str. Constantin Brancus , nr. 2
Nr. Crt.	JUDET	REPREZENTANTA	ADRESA
12.	CONSTANTA	CONSTANTA	Sos. Mangaliei , nr. 93 , bl. S , parter
13.	COVASNA	SF. GHEORGHE	Str. Nicolae Iorga , bl. 10 , sc. A
14.	DAMBOVITA	GAESTI	Str. 1 Decembrie , bl. 64
15.	DAMBOVITA	TARGOVISTE	Bd. I.C. Bratianu , nr. 34 , bl. D1C
16.	DOLJ	CRAIOVA	Bd. Decebal , nr. 53 , bl. 38 , sc. 1
17.	GALATI	GALATI	Str. Constructorilor , nr. 7
18.	GORJ	TARGU JIU	Str. 1 Decembrie 1918 , bl. 67
19.	HARGHITA	MIERCUREA CIUC	Str. Pietii , nr. 7 , sc. D , S.C. nr 3
20.	HUNEDOARA	DEVA	Bd. 22 Decembrie , nr. 33 , bl. 10
21.	IALOMITA	SLOBOZIA	Aleea Tipografieii , nr. 1 , bl. D1 , sc. C , parter
22.	IASI	IASI	Str. Sf. Lazar , nr. 6 , bl. Penes Curcanul , parter
23.	MARAMURES	BAIA MARE	Bd. Traian , nr. 12 , Spatiu Comercial nr 1
24.	MURES	TARGU MURES	Str. Libertatii , nr 97
25.	NEAMT	PIATRA NEAMT	Str. Iulian Antonescu , nr. 6 , bl. T6 , ap 16
26.	OLT	SLATINA	Bd. Nicolae Titulescu , nr. 21
27.	PRAHOVA	PLOIESTI	Str. Gheorghe Doja , nr.15 , bl. 35C, parter
28.	SALAJ	ZALAU	Str. Gheorghe Doja , nr. 91 , bl. D113
29.	SATU MARE	SATU MARE	Str. Piata Soarelui , bl. UU18
30.	SIBIU	SIBIU	Str. Fabricii , nr. 2 , ap. spatiu comercial
31.	SUCEAVA	SUCEAVA	Str. Marasesti , nr. 39A , bl.A12 , sc. A , parter
32.	TELEORMAN	ALEXANDRIA	Str. Dunarii , nr. 220 , bl. BM2F , parter , spatiu comercial
33.	TIMIS	TIMISOARA	Str. St. O. Iosif , nr . 2 , parter , SAD 2
34.	TULCEA	TULCEA	Str. Babadag , nr 7 , bl.3 , sc. B , parter , ap. FN
35.	VALCEA	RM. VALCEA	Bd. Tudor Vladimirescu , Nr.32 , bl. 5 , parter

