

GRUNDIG

Hair and Beard Clipper

User Manual



MC 9030

SR - SL - MK - SQ - BS - RO - IT



01M-GMS3540-3122-04

CONTENTS

SRPSKI 08-21

SLOVENŠČINA 22-35

МАКЕДОНСКИ 36-56

SHQIP 57-71

BOSANSKI 72-85

ROMÂNÀ 86-105

ITALIANO 106-122

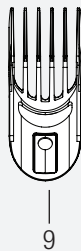
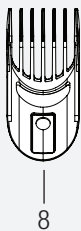
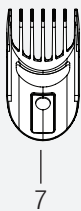
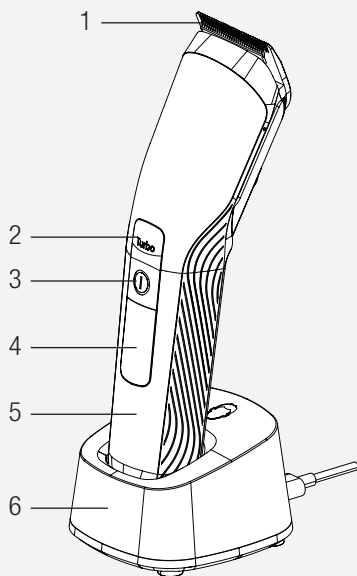

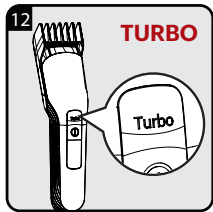
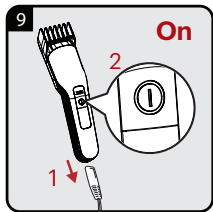
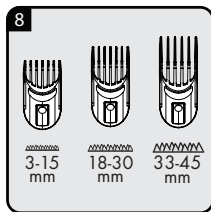
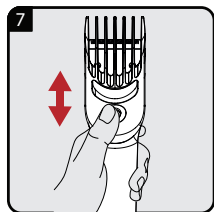
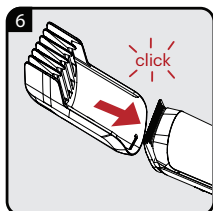
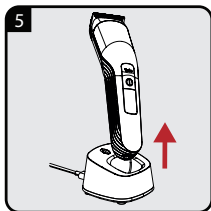
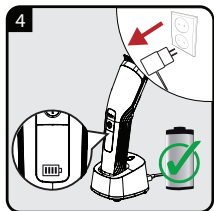
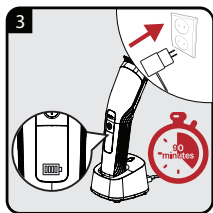
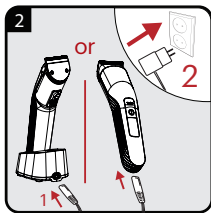
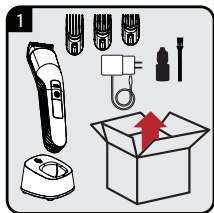

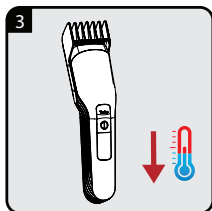
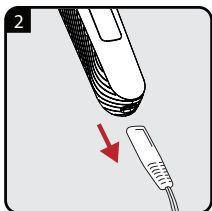
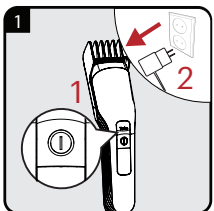
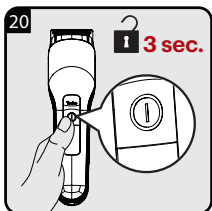
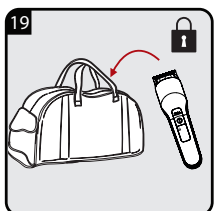
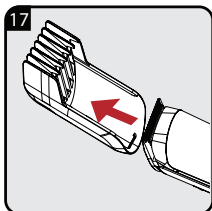
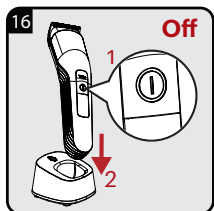
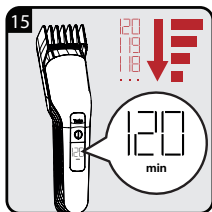

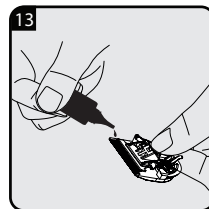
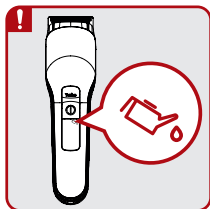
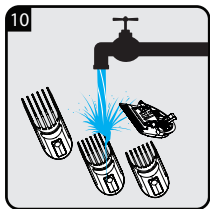
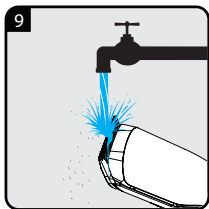
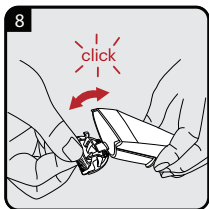
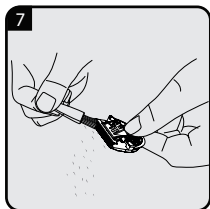
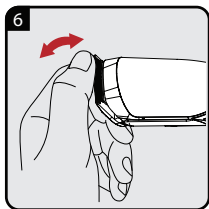
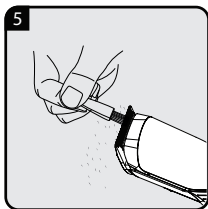
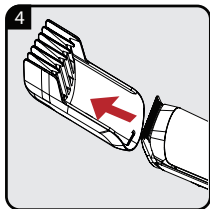

		
SR	RAD	ČIŠĆENJE I ODRŽAVANJE
SL	DELOVANJE	ČIŠČENJE IN NEGA
MK	РАБОТЕЊЕ	ЧИСТЕЊЕ И ГРИЖА
SQ	FUNKSIONIMI	PASTRIMI DHE KUJDESI
BS	RAD	ČIŠĆENJE I ODRŽAVANJE
RO	FUNCȚIONAREA	CURĂȚAREA ȘI ÎNTREȚINEREA
IT	FUNZIONAMENTO	PULIZIA E MANUTENZIONE

Najpre pročitate ovaj priručnik!

Poštovani kupci,

Hvala vam što ste kupili Grundig proizvod. Nadamo se da ćete na najbolji mogući način iskoristiti svoj uređaj koji je napravljen sa visokim kvalitetom i vrhunskom tehnologijom. Iz tog razloga, pročitate ovo uputstvo za upotrebu i sve druge prateće dokumente pažljivo pre korišćenja proizvoda i sačuvajte ih za buduću upotrebu. Ako ovaj uređaj predate trećem licu, priložite i ovo uputstvo za upotrebu. Pratite uputstva obraćajući pažnju na sve informacije i upozorenja navedena u uputstvu za upotrebu.

Značenje simbola

Sledeći simboli se koriste u raznim odeljcima ovog uputstva:



Važne informacije i korisni saveti u vezi sa upotrebom.



UPOZORENJE:

Upozorenja na opasne situacije koje se odnose na bezbednost života i imovine.



Klasa elektro-izolacije.



**RECIKLIRANI I
RECIKLABILNI PAPIR**

1 Važna uputstva u vezi sa bezbednošću i zaštitom životne sredine

Pre upotrebe ovog uređaja pažljivo pročitajte ovo korisnički priručnik! Pridržavajte se svih bezbednosnih uputstava kako biste izbegli oštećenja usled nepravilne upotrebe!

Nepoštovanje ovih uputstava poništava odobrenu garanciju.

1.1 Opšta bezbednost

- Aparat je dizajniran samo za kućnu upotrebu.
- Ovaj uređaj je dizajniran isključivo za skraćivanje ljudske kose i brade. Svaka druga upotreba je strogo zabranjena.



- Pogodno za upotrebu u kadi ili tušu.



- Pogodno za čišćenje vodom ispod otvorene slavine.

- Nikada nemojte koristiti uređaj ako na njemu, osnovnom dijelu za šišanje i punjaču ima znakova oštećenja. Obratite se ovlaštenom servisu.

1 Važna uputstva u vezi sa bezbednošću i zaštitom životne sredine

- Uređaj koristite samo sa priloženim delovima i punjačem.
- Oprez! Uređaj i punjač uvek držite suvim.
- Kada se uređaj puni, ni u kom slučaju ne sme doći u kontakt sa vodom ili nekom drugom tečnošću.
- Nakon punjenja, uvek isključite kabl iz utičnice i izvucite priključak punjača iz zidne utičnice.
- Vodite računa da vam uređaj ne padne.
- Punjač i kabl za napajanje ne mogu se popraviti nakon što se oštete. Obavezno odložite punjač u skladu sa ekološkim uputstvima. Novi punjač možete nabaviti od proizvođača ili ovlašćenog pružaoca usluga.
- Nikada ne stavljajte aparat, dodatke ili adapter za napajanje na ili u blizini vrućih površina.
- Proverite da li mrežni napon na nalepnici sa

1 Važna uputstva u vezi sa bezbednošću i zaštitom životne sredine

oznakom odgovara vašem lokalnom napajanju.

- Uređaj čuvajte van domašaja dece.
- Prije korisničkog čišćenja ili održavanja, prvo isključite utikač.
- Ovaj uređaj mogu da koriste deca koja imaju 8 i više godina, osobe sa nepotpuno razvijenim telesnim, senzornim ili mentalnim sposobnostima, kao i osobe koje nemaju dovoljno potrebnog znanja i iskustva sve dok su pod nadzorom ili im se daju uputstva u pogledu bezbedne upotrebe i dok shvataju rizike koji su obuhvaćeni upotrebom proizvoda. Deca ne smeju da se igraju uređajem. Čišćenje i korisničko održavanje ne smeju da obavljaju deca bez nadzora.
- Nikada ne otvarajte uređaj ni pod kojim uslovima. Nijesu prihvatljivi odštetni zahtjev po osnovu garancije za štete nastale nepravilnim rukovanjem.

Ovaj uređaj sadrži baterije koje nisu zamenjive.

1 Važna uputstva u vezi sa bezbednošću i zaštitom životne sredine

- UPOZORENJE: Da napunite bateriju, koristite samo odvojivu jedinicu za napajanje koja se isporučuje sa ovim uređajem.
- UPOZORENJE: Odvojite deo koji držite u ruci od kabela za napajanje pre nego što ga očistite u vodi.
- UPOZORENJE: Vodite računa da punjač i baza za punjenje ne upadnu u vodu.
- Ne stišćite ni savijajte kabl za napajanje i ne povlačite ga po oštrim ivicama kako se ne bi oštetio. Držite kabl za napajanje dalje od vrućih površina i otvorenih plamena.
- Ako čuvate ambalažu, čuvajte je van domašaja dece.
- Ovaj uređaj je dizajniran isključivo za skraćivanje ljudske kose i brade. Svaka druga upotreba je strogo zabranjena.

1 Važna uputstva u vezi sa bezbednošću i zaštitom životne sredine

- Pre uklanjanja baterije, proizvod treba isključiti iz električne mreže. Prilikom odlaganja baterije postupajte u skladu sa lokalnim zakonima i propisima.

1.2 Usaglašenost sa WEEE direktivom i odlaganje otpada:

Ovaj proizvod je usaglašen sa WEEE direktivom Evropske unije (2012/19/EU). Ovaj proizvod nosi simbol klasifikacije za električni i elektronski otpad (WEEE).



Ovaj simbol označava da se ovaj proizvod ne sme odlagati zajedno s ostalim kućnim otpadom na kraju njegovog radnog veka. Korišćeni uređaj mora se vratiti na službeno mesto za sakupljanje za recikliranje električnih i elektronskih uređaja.

Da biste pronašli ove sisteme za sakupljanje, obratite se lokalnim nadležnim telima ili prodavcu gde je proizvod kupljen. Svako domaćinstvo igra važnu ulogu u obnavljanju i recikliranju starog uređaja. Odgovarajuće odlaganje korišćenog uređaja pomaže u sprečavanju potencijalnih negativnih posledica po životnu sredinu i zdravlje ljudi.

1.3 Usklađenost sa RoHS Direktivom

Proizvod koji ste kupili u saglasnosti je sa RoHS Direktivom Evropske unije (2011/65/EU). On ne sadrži štetne i zabranjene materijale navedene u Direktivi.

1 Važna uputstva u vezi sa bezbednošću i zaštitom životne sredine

1.4 Informacije o pakovanju



Ambalažni materijali ovog proizvoda su napravljeni od materijala koji mogu da se recikliraju u skladu sa nacionalnim propisima o zaštiti životne sredine. Ne bacajte materijal pakovanja zajedno sa kućnim ili drugim otpadom. Odnosite ih do sabirnih centara za ambalažu koji su određeni od strane lokalnih vlasti.

1.5 Istrošene baterije



Obavezno odložite istrošene baterije u skladu sa lokalnim zakonima i propisima. Simbol na bateriji i pakovanju označava da bateriju isporučenu sa proizvodom ne treba smatrati kućnim otpadom. Ovaj simbol se može koristiti u kombinaciji sa hemijskim simbolom u nekim regionima. Ako baterije sadrže više od 0,0005% žive i više od 0,004% olova, hemijski simbol Hg se dodaje za živu, a hemijski simbol Pb za olovo ispod predmetnog simbola. Ako obezbedite pravilno odlaganje baterija, doprinećete sprečavanju potencijalne štete po životnu sredinu i zdravlje ljudi usled nepropisnog odlaganja baterija.

2 Pregled

2.1 Kontrole i delovi

Pogledajte slike na stranici 3.

1. Jedinica za šišanje
2. Dugme za podešavanje velike brzine (Turbo)
3. Prekidač za uključivanje/isključivanje
4. LCD displej
5. Kućište
6. Stanica za punjenje

Pribor

7. Češalj 3-15 mm
8. Češalj 18-30 mm
9. Češalj 33-45 mm

Ostali dodaci

Punjač

Utikač za punjenje

Četkica za čišćenje

Ulje

2.2 Tehnički podaci

Radna temperatura:

+5°C - +40°C

Temperatura skladištenja:

0°C - +40°C

Parametar spoljnog napajanja

Proizvođač: E-TEK Electronics
Manufactory CO., LTD

Identifikator modela:

ZD006M050100EU

Ulazni napon: 100-240V~

Ulazna frekvencija: 50/60 Hz

Ulazna struja: 0,3A

Izlazni napon: 5,V DC

Izlazna struja: 1,0A

Izlazna snaga: 5,0W

Prosečna aktivna efikasnost:
77,74%

Efikasnost pri malom opterećenju (10 %) 73,15%

Potrošnja struje bez opterećenja: 0,042W

Klasa zaštite:

Mašina za šišanje IPX7

Adapter IP4

Baterije: Li-ion (Litijum-jonska punjiva baterija)

Klasa elektro-izolacije: II

Dizajn i specifikacije podložni su promeni bez najave.

Vrednosti koje su date na oznakama postavljenim na vaš uređaj ili drugim štampanim materijalima koje ste dobili sa uređajem predstavljaju vrednosti koje su dobijene u laboratorijama, u skladu sa važećim standardima. Ove vrednosti mogu da variraju prema upotrebi uređaja i uslovima sredine.

3 Napajanje

3.1 Rad sa punjačem

Proverite da li napon naznačen na natpisnoj pločici punjača odgovara naponu lokalnog napajanja.

Jedini način da aparat isključite iz električne mreže je da isključite punjač iz utičnice.

1. Utaknite utikač za punjenje u utičnicu aparata, a adapter za napajanje u zidnu utičnicu.



OPREZI! Žleb na utikaču za punjenje mora odgovarati zarezu u utičnici uređaja.

– LED simbol za baterije će početi da treperi kada se baterije napune. Kada se aparat za šišanje potpuno napuni, LED simbol za baterije će neprestano svetliti.



Vreme punjenja: 1,5 sati kada je baterija potpuno napunjena

2. LED simbol za baterije će početi da trepere kada jedinica tokom rada dostigne nizak kapacitet baterije.

– Kada su baterije ispražnjene: LED simbol za baterije se neće prikazati.



Ispraznite uređaj tokom normalne upotrebe. Zatim napunite do punog kapaciteta. M a k s i m a l n i kapacitet baterije će se postići tek nakon nekoliko ciklusa punjenja/praznjenja.



Adapter i jedinica se mogu zagrejati tokom punjenja; ovo je normalan rad.



Kada je uređaj potpuno napunjen, njegovo vreme rada u bežičnom režimu je do 120 minuta.

3 Napajanje



OPREZ! Uređaj neće raditi dok je priključen na napajanje električnom energijom. Ne pokušavajte da koristite trimmer dok je priključen na napajanje električnom energijom.



Isključite adapter iz zida kada se ne koristi.



OPREZ! Kada ste u kupatilu ili pored priključka za vodu, aparat koristite samo u režimu rada na baterije; nikada ga nemojte koristiti na električno napajanje.



Uređaj se ne napaja kada je baterija prazna. Vodite računa da uređaj bude isključen tokom punjenja.

3.2 Optimiziranje veka trajanja punjive baterije



OPREZ! Ne ostavljajte adapter prekidača uključen u zidnu utičnicu duže od 24 sata.



OPREZ! Potpuno ispraznite bateriju dva puta godišnje puštajući motor da radi dok se ne zaustavi. Zatim potpuno napunite bateriju.



OPREZ! Molimo vas da uređaj ne koristite tokom dugog vremenskog perioda, jer od adaptera možete zadobiti opekotine.

4 Priprema



Dužina otkinute dlake bez sistema za češljanje je 1,5 mm.



S k r a ć i v a n j e (trimovanje) bez češlja savršeno je za stilizovanu trodnevnu bradu.



Širina jedinice za šišanje je 42 mm.

4.1 Podešavanje dužine podrezivanja

Podesivi češalj omogućava aparatu da se podešava u 15 različitih dužina:

4.1.1 Podesivi češalj (7, 8, 9)

Češalj 1	3 mm
Češalj 1	6 mm
Češalj 1	9 mm
Češalj 1	12 mm
Češalj 1	15 mm
Češalj 2	18 mm
Češalj 2	21 mm
Češalj 2	24 mm
Češalj 2	27 mm
Češalj 2	30 mm
Češalj 3	33 mm
Češalj 3	36 mm
Češalj 3	39 mm
Češalj 3	42 mm
Češalj 3	45 mm

5 Rad

Pre upotrebe, izvucite utikač adaptera iz utičnice i uklonite kabl za povezivanje sa jedinice.

Preporučujemo da prvo upotrebite uređaj za šišanje na maloju površini kako biste se upoznali s postavljenim češljem.

5.1 Šišanje kose

Vodite računa da kosa bude čista i potpuno suva.

Postavite peškir oko vrata i na ramena osobi čiju kosu šišate. Vodite računa da osoba bude u sedećem položaju tako da joj glava bude približno u nivou vaših očiju. Pre šišanja kosu očešljajte tako da prirodno pada i da vidite smer u kom raste.

1. Stavite jedinicu za šišanje (1) na kosu osobe. Mašinu za šišanje postavite uz kosu, a češalj mašine za šišanje pomjerajte prema gore, ali ravno uz glavu.

2. Pomerajte jedinicu za šišanje (1) u smeru suprotnom od smera rasta dlake. Primenite samo mali pritisak prilikom šišanja uz spore, nežne pokrete.

5.1.1 Korisni saveti

- Pomerajte mašinu za šišanje prema gore i prema spoljnoj strani kroz kosu, na malim razmacima pri svakom pokretu, suprotno smeru rasta dlake.
- Aparat će raditi najefikasnije ako kosu šišate prateći brzinu kretanja same mašine. Mašinu za šišanje nikada nemojte na silu provlačiti kroz kosu. Mašinu za šišanje nikada ne isključujte dok je u kosi.
- Da biste kosu na vrhu glave ostavili dužu, držite kosu između prstiju i ošišajte je na željenu dužinu. Uvek mašinu koristite od prednjeg do zadnjeg dela glave.
- Dok šišate, pravite pauze u redovnim intervalima. Uvek možete izvršiti korekciju, ali ne i kada kosu odsiječete.
- Ošišajte malu dužinu pri prvoj upotrebi. Ovo je jedini način

5 Rad

da se naviknete na promenljive pozicije.

- Nastavite češljati kosu. Tražite samo dlaku koja je preduga i očešljajte isečene dlake.

5.2 Skraćivanje (trimovanje) brade

1. Stavite jedinicu za šišanje (1) na bradu.
2. Pomerajte jedinicu za šišanje (1) u smeru suprotnom od smera rasta dlake. Primenite samo mali pritisak prilikom šišanja uz spore, nežne pokrete.

5.2.1 Korisni saveti

- Češljevi su dizajnirani za lako uklanjanje viška dlaka a jedinicu za šišanje (1) čistite isporučenom četkom. Očistite mašinu kao što je opisano u odeljku „Čišćenje i nega“.
- Da biste skratili dlake na izvedenim linijama, uklonite odvojivo sečivo. Koristite mašinu bez češljeva (dužina otkinute dlake je 1,5 mm).

5.3 Dugme za podešavanje velike brzine (2) (Turbo)

Performanse mašine mogu se povećati pritiskom na turbo dugme (2).

5.4 Upotreba senzora za negu brade

Senzor za negu brade (BeardCare) u realnom vremenu detektuje gustinu dlake na bradi i prema tome podešava snagu motora. U režimu rada Turbo, senzor za negu brade (BeardCare) neće biti aktivan.

6 Informacije

Mašina se mora redovno čistiti kako biste i dalje uživali u njenim vrhunskim performansama i optimalnim rezultatima.

6.1 Čišćenje i održavanje

Pre čišćenja, izvucite utikač adaptera iz utičnice i uklonite kabl za povezivanje sa jedinice.



Nikada mašinu nemojte čistiti tečnostima. Koristite samo isporučenu četku za čišćenje i vodu.



Uklonite sve otkinute dlačice nakon svake upotrebe.



Jedinicu za šišanje na vašoj mašini obično ne morate podmazivati uljem. Ako želite da održite prvobitno stanje jedinice za šišanje što je duže moguće, preporučuje se podmazivanje u redovnim intervalima (sa ispučenim uljem).

Koristeći isključivo četku za čišćenje, uklonite dlačice sa jedinice sa sečivom. Jedinica sa sečivom može se čistiti vodom ili drugim tečnostima.

Ako se redovno koristi, jedinicu za sečivo treba podmazati uljem. U tu svrhu koristite isporučeno ulje za sečivo.

6.2 Skladištenje

- Ako ne nameravate da koristite uređaj duže vreme, pažljivo ga odložite.
- Vodite računa da je isključen i da se potpuno osušio.
- Postavite uređaj na hladno suvo mesto.
- Vodite računa da aparat držite van domašaja dece.



Prilikom puštanja u rad, opšte upotrebe i čišćenja, obratite pažnju na uputstva na stranama 4-5-6 ovog uputstva za upotrebu.

Najprej preberite ta priročnik!

Spoštovani kupec,

Zahvaljujemo se vam za nakup izdelka Grundig. Upamo, da vam bo izdelek nudil največjo učinkovitost, saj je bil izdelan kot visoko kakovosten in z najmodernejšo tehnologijo. Zato vas prosimo, da natančno preberete ta celotna navodila in vse druge spremljajoče dokumente preden uporabljate izdelek in jih hranite kot referenco za prihodnjo uporabo. Če izdelek izročate nekomu drugemu, priložite tudi uporabniški priročnik. Upoštevajte vsa opozorila in podatke v navodilih za uporabo.

Pomen simbolov

V različnih poglavjih tega priročnika so uporabljeni naslednji simboli:

	Pomembne informacije in koristni nasveti o uporabi.
	O P O Z O R I L O : Opozorila pred nevarnimi situacijami o varnosti življenja in premoženja.
	Razred električne izolacije.





**RECIKLIRANI PAPIR in
PAPIR ZA RECIKLIRANJE**

1 Pomembna varnostna in okoljska navodila

Pred uporabo te naprave pozorno preberite ta priročnik za uporabo. Upoštevajte vsa varnostna navodila, da se izognete škodi zaradi neustrezne uporabe.

V primeru neupoštevanja teh navodil se garancija ne upošteva.

1.1. Splošna varnost

- Naprava je namenjena samo za domačo uporabo.
- Ta naprava je namenjena izključno striženju človeških las in brade. Vsaka druga uporaba je strogo prepovedana.
-  Primerno za uporabo v kadi ali pod prho.
-  Primerno za čiščenje po tekočo vodo.
- Naprave nikoli ne uporabljajte, če na rezilih ali napajalniku obstajajo znaki poškodb. Obrnite se

1 Pomembna varnostna in okoljska navodila

na pooblaščenem servisu.

- Napravo uporabljajte samo s priloženimi deli in napajalnikom.
- Pozor! Naprava in napajalnik naj bodo vedno suha.
- Med polnjenjem aparat nikakor ne sme priti v stik z vodo ali drugo tekočino.
- Po polnjenju vedno izvlecite kabel iz vtičnice in izključite napajalnik iz stenske vtičnice.
- Naprava ne sme pasti.
- Poškodovanega napajalnika in napajalnega kabla ni mogoče popraviti. Prosimo, da napajalnik za polnjenje zavržete v skladu z okoljskimi navodili. Novi napajalnik lahko dobite pri proizvajalcu ali pooblaščenem ponudniku storitev.
- Naprave, dodatke ali napajalnika nikoli ne postavljajte na ali v bližini vročih površin.

1 Pomembna varnostna in okoljska navodila

- Preverite ali napetost na tipski nalepki ustreza napetosti vašega lokalnega omrežja.
- Napravo hranite izven dosega otrok.
- Pred čiščenjem ali vzdrževanjem jo najprej izključite iz napajanja.
- To napravo lahko uporabljajo otroci, starejši od 8 let, in osebe z zmanjšanimi fizičnimi, senzoričnimi ali psihičnimi sposobnostmi ali s pomanjkanjem izkušenj ter znanja, če so pod nadzorom ali so prejela navodila o varni uporabi naprave ter razumejo možne nevarnosti. Otroci se s tem aparatom ne smejo igrati. Otroci ne smejo čistiti in vzdrževati naprave brez nadzora.
- Naprave v nobenem primeru ne odpirajte sami. Garancijski zahtevki za škodo, nastalo zaradi nepravilnega ravnanja, ne bodo sprejeti.
Ta naprava vsebuje baterije, ki niso zamenljive.
- **OPOZORILO:** Za ponovno polnjenje baterije uporabite le snemljivo napajalno enoto, priloženo

1 Pomembna varnostna in okoljska navodila

napravi.

- OPOZORILO: Pred čiščenjem z vodo, odstranite napajalni kabel.
- OPOZORILO: Napajalnik in podstavek za polnjenje ne smeta pasti v vodo.
- Da bi preprečili poškodbe, napajalnega kabla ne stiskajte, upogibajte, ali vlečete blizu ostrih robov. Kabel držite stran od vročih površin in odprtega ognja.
- V primeru shranjevanja embalaže, jo shranjujte izven dosega otrok.
- Ta naprava je namenjena izključno striženju človeških las in brade. Vsaka druga uporaba je strogo prepovedana.
- Preden odstranite baterijo, morate izdelek izključiti iz električnega omrežja. Pri odlaganju baterije upoštevajte lokalno zakonodajo in predpise.

1 Pomembna varnostna in okoljska navodila

1.2 Skladno z direktivo WEEE in direktivo o odstranjevanju izrabljenih naprav:

Ta izdelek je v skladu z direktivo EU o WEEE (2012/19/EU). Ta izdelek nosi oznako klasifikacije za odpadno električno in elektronsko opremo (WEEE).



Ta oznaka pomeni, da ob koncu njegove življenjske dobe tega izdelka ne smete odstranjevati skupaj z drugimi gospodinjstvi odpadki. Uporabljeno napravo je treba vrniti na uradno točko za recikliranje električnih in elektronskih naprav. Za lokacije teh sistemov za zbiranje se obrnite na lokalne organe ali trgovca, kjer ste kupili izdelek. Vsako gospodinjstvo ima pomembno vlogo pri obnovi in recikliranju starih naprav. Primerno odlaganje rabljenih naprav pomaga preprečevati potencialne negativne posledice za okolje in človekovo zdravje.

1.3 Skladnost z direktivo RoHS

Izdelek, ki ste ga kupili, je skladen z direktivo EU RoHS (2011/65/EU). Ne vsebuje škodljivih in prepovedanih snovi, navedenih v direktivi.

1 Pomembna varnostna in okoljska navodila

1.4 Informacije o embalaži



Embalažni materiali izdelka so izdelani iz materialov, ki jih je mogoče reciklirati, v skladu z nacionalnimi predpisi o okolju. Ne odlagajte embalažnih materialov skupaj z gospodinjskimi ali drugimi odpadki. Peljite jih v zbirne centre za embalažo, pooblašcene s strani lokalne uprave.

1.5 Informacije o izrabljenih baterijah



Ta simbol na polnilnih baterijah/baterijah ali na embalaži pomeni, da polnilne baterije/ baterije ne smete zavreči med običajne gospodinjske smeti. Pri nekaterih polnilnih baterijah/baterijah je ta simbol lahko dopolnjen s kemičnim simbolom. Simboli za živo srebro (Hg) ali svinec (Pb) so na voljo, če polnilne baterije/baterije vsebujejo več kot 0,0005% živega srebra ali več kot 0,004% svinca.

Polnilnih baterij/baterij, vključno s tistimi, ki ne vsebujejo težkih kovin, ne smete zavreči med gospodinjske odpadke. Odslužene baterije vedno zavržite v skladu z lokalnimi okoljskimi predpisi. Poizvedite o veljavnih predpisih o odstranjevanju, kjer živite.

2 Pregled

2.1 Upravljalni gumbi in deli

Glejte ilustracije na strani 3.

1. Rezalna glava
2. Gumb za nastavitve visoke hitrosti (Turbo)
3. Stikalo za vklop/izklop
4. Zaslona LCD
5. Ohišje
6. Polnilna postaja

Dodatki

7. nastavak 3/-15 mm
8. nastavak 18/-30 mm
9. nastavak 33/-45 mm

Drugi dodatki

Napajalnik

Vtič za polnjenje

Čistilna ščetka

Olje

2.2 Tehnični podatki

Temperatura delovanja:

+5°C - +40°C

Temperatura shranjevanja:

0°C - +40°C

Parameter zunanjega napajanja

Proizvajalec: E-TEK Electronics
Manufactory CO., LTD

Identifikacijska oznaka modela:

ZD006M050100EU

Vhodna napetost: 100-240V~

Vhodna frekvenca: 50/60 Hz

Vhodni tok: 0,3A

Izhodna napetost: 5.0V DC

Izhodni tok: 1,0A

Izhodna moč: 5,0W

Povprečni izkoristek v aktivnem stanju: 77,74%

Izkoristek pri nizkih obremenitvah(10%): 73,15%

Poraba energije v stanju brez obremenitve: 0,042W

Razred zaščite:

Strižnik las IPX7

Napajalnik IPX4

Baterije: Li-ion (litij-ionske polnilne baterije)

Razred električne izolacije. II

Oblika in specifikacije se lahko spremenijo brez predhodnega obvestila.

Vrednosti, ki so navedene v oznakah na vaši napravi ali drugih priloženih tiskanih dokumentih, predstavljajo vrednosti, pridobljene v laboratorijih v skladu z ustreznimi standardi. Te vrednosti se lahko razlikujejo glede na uporabo naprave in pogoje okolja.

3 Električno napajanje

3.1 Delovanje z napajalnikom

Preverite ali napetost navedena na tipski ploščici napajalnika ustreza napetosti vašega lokalnega omrežja.

Edini način, da napravi prekinete napajanje je, da napajalnik izključite iz napajanja.

1. Vtič za polnjenje priključite v vtičnico aparata, napajalnik pa v stensko vtičnico.



POZOR! Utor na vtiču za polnjenje mora ustrezati zarezi v vtičnici naprave.

– LED simbol baterije začne utripati, ko se baterije polnijo. Ko je aparat za striženje popolnoma napolnjen, bo LED simbol baterije neprekinjeno svetil.



Čas polnjenja: baterija je popolnoma napolnjena v 1,5 uri

2. Ko naprava med delovanjem doseže nizko kapaciteto baterije, začne LED simbol baterije utripati.

– Ko so baterije izpraznjene: LED simbol baterije se ne prikaže.



Pri običajni uporabi napravo izpraznite. Nato popolnoma napolnite. Največja zmogljivost baterije bo dosežena šele po več ciklih polnjenja/praznjenja.



Napajalnik in naprava se lahko med polnjenjem segrejeta; to je običajno.



Ko je naprava popolnoma napolnjena, ima brezžični čas delovanja do 120 minut.

3 Električno napajanje



POZOR! Aparat ne bo deloval, dokler je priključen. Ne poskušajte uporabljati prirezovalnika, ko je priključen.



Ko napajalnik ne uporabljate, ga izključite iz električnega napajanja v steni.



POZOR! Ko ste v kopalnici ali poleg priključka za vodo, aparat uporabljajte samo brezžično, na baterije; nikoli ga ne uporabljajte priključenega v omrežje.



Ko je baterija prazna, naprava ne deluje iz omrežja. Zagotovite, da je naprava med polnjenjem izklopljena.

3.2 Optimiziranje življenjske dobe akumulatorske baterije



POZOR! Vtič napajalnika ne puščajte priključenega v stensko vtičnico več kot 24 ur.



POZOR! Baterijo dvakrat letno popolnoma izpraznite tako, da naprava deluje, dokler se motor ne ustavi. Nato popolnoma napolnite baterijo.



POZOR! Prosimo, da ne uporabljate dolgo časa, sicer se lahko napajalnik pregreje.

4 Priprava



Dolžina prirezovanja brez nastavka je 1,5 mm.



Prirezovanja brez nastavka je odlično za modno bradico.



Dolžina nastavka za rezanje je 42 mm.

4.1 Nastavitev dolžine prirezovanja

Nastavljiv glavnik omogoča, da se naprava prilagodi na 15 različnih dolžin:

4.1.1 Nastavljiv glavnik (7, 8, 9)

Nastavek 1	3 mm
Nastavek 1	6 mm
Nastavek 1	9 mm
Nastavek 1	12 mm
Nastavek 1	15 mm
Nastavek 2	18 mm
Nastavek 2	21 mm
Nastavek 2	24 mm
Nastavek 2	27 mm
Nastavek 2	30 mm
Nastavek 3	33 mm
Nastavek 3	36 mm
Nastavek 3	39 mm
Nastavek 3	42 mm
Nastavek 3	45 mm

5 Delovanje

Pred uporabo izvlecite vtič napajalnika iz vtičnice in odstranite priključni kabel z ohišja.

Priporočamo, da najprej prirežete majhno površino, da se seznanite z nastavkom.

5.1 Striženje las

Lasje morajo biti čisti in popolnoma suhi.

Osebi, ki ji strižete lase, položite brisačo okoli vratu in ramen. Poskrbite, da oseba sedi tako, da je njena glava približno v višini vaših oči. Pred striženjem lase počesite tako, da naravno padejo in tako vidite smer, v kateri rastejo.

1. Rezalno glavo (1) naprave položite na lase osebe. Aparat za striženje držite ob laseh, rezila za striženje pa navzgor, vendar ravno proti glavi.
2. Rezalno glavo (1) pomikajte v smeri rasti las. Pri rezanju s počasnimi, nežnimi gibi rahlo potiskajte.

5.1.1 Koristni nasveti

- Aparat za striženje pomaknite navzgor in navzven skozi lase, po malo naenkrat in v nasprotni smeri rasti las.
- Naprava bo delovala najučinkoviteje, če lase strižete z njeno lastno hitrostjo. Aparat za striženje nikoli ne potiskajte s silo skozi lase. Aparat za striženje nikoli ne izklaplajte, ko je še med lasmi.
- Za daljše lase na vrhu glave, držite lase med prsti in jih ostrizite na želeno dolžino. Vedno delajte od sprednje strani proti zadnji strani glave.
- Med rezanjem si v rednih časovnih presledkih privoščite odmor. Vedno lahko popravite pričesko, vendar ko so lasje ostrizeni, nič več.
- Pri prvi uporabi ostrizite le majhno količino. To je edini način, da se navadiš na različne položaje.
- Lase še naprej razčesavati. Ostrizite samo predolge lase.

5 Delovanje

5.2 Prirezovanje brade

1. Rezalno glavo (1) položite na brado.
2. Rezalno glavo (1) pomikajte v smeri rasti las. Pri rezanju s počasnimi, nežnimi gibi rahlo potiskajte.

5.2.1 Koristni nasveti

- Nastavki so zasnovani za enostavno odstranjevanje ostriženih las in čiščenje rezalne glave (1) s priloženo krtačo. Napravo očistite, kot je opisano v razdelku "Čiščenje in nega".
- Za prirezovanje kontur odstranite snemljivo rezilo. Napravo uporabljajte brez nastavkov (dolžina reza je 1,5 mm).

5.3 Gumb za nastavitev visoke hitrosti (2) (Turbo)

Učinkovitost naprave lahko povečate s pritiskom na gumb Turbo (2).

5.4 Uporaba senzorja BeardCare

Senzor BeardCare v realnem času zazna gostoto dlak na bradi in temu ustrezno prilagodi moč motorja. V načinu Turbo bo senzor BeardCare neaktiven.

6 Informacije

Napravo morate redno čistiti, da boste lahko še naprej uživali v njeni vrhunski zmogljivosti in optimalnih rezultatih.

6.1 Čiščenje in vzdrževanje

Pred čiščenjem izvalcite vtič napajalnika iz vtičnice in odstranite priključni kabel z ohišja.



Za čiščenje aparata nikoli ne uporabljajte tekočin. Uporabljajte samo priloženo čistilno ščetko in vodo.



Po vsaki uporabi odstranite vse ostanke las.



Rezalne glave vašega aparata običajno ni treba naoljiti. Če želite čim dlje ohraniti prvotno stanje rezalne glave, jo je vredno namazati v rednih časovnih presledkih (s priloženim oljem).

Dlake iz rezilne glave odstranite izključno s čistilno ščetko. Glavo rezila lahko očistite z vodo ali drugimi tekočinami.

Pri redni uporabi je treba glavo rezila naoljiti. V ta namen uporabite priloženo olje za rezila.

6.2 Shranjevanje

- Če naprave dlje časa ne nameravate uporabljati, jo skrbno shranite.
- Prepričajte se, da je izključena iz napajanja in popolnoma osušena.
- Napravo shranjujte v hladnem, suhem prostoru.
- Poskrbite, da bo naprava izven dosega otrok.



Za zagon, splošno uporabo in čiščenje upoštevajte navodila na straneh 4-5-6 teh navodil za uporabo.

Ве молиме најнапред прочитајте го ова упатство!

Почитуван кориснику,
Ви благодариме што купивте производ од марката Grundig. Се надеваме дека добро ќе Ви користи овој апарат, кој е произведен со висок квалитет и според најнова технологија. Затоа Ве молиме внимателно прочитајте го целото упатство за употреба и другата приложена документација пред да го користите апаратот и чувајте ги во случај да Ви затребаат. Ако му го дадете апаратот на некој друг, дајте му го и упатството за употреба. Следете ги

сите предупредувања и информации што се дадени во упатството за употреба.

Значење на симболите
Во различни делови од ова упатство се употребени следниве симболи:



В а ж н и
информации и
корисни совети
во врска со
користењето
на апаратот.



ПРЕДУПРЕДУВАЊЕ:
Предупредувања
во врска со
опасни ситуации
поврзани со
безбедноста на
човечкиот живот и
на материјалниот
имот.



Класа за
електрична
изолација.



**РЕЦИКЛИРАНА
РЕЦИКЛИРАЧКА ХАРТИЈА**

1 Важни упатства за безбедноста и животната средина

Ве молиме внимателно прочитајте го ова упатство за употреба пред да го користите уредот! Следете ги сите безбедносни упатства за да избегнете оштетување поради неправилна употреба!

Доколку не го следите упатството, гаранцијата се поништува.

1.1 Општа безбедност

- Апаратот е дизајниран само за домашна употреба.
- Овој апарат е дизајниран исклучиво за потстрижување на човечка коса и брада. Секоја друга употреба е јасно забранета.
-  Погоден за употреба во бања или туш.

1 Важни упатства за безбедноста и животната средина

-  Погоден за чистење под отворена чешма совода.
- Не користете го апаратот ако тој, главата или адаптерот за напојување покажуваат знаци на оштетување. Јавете се во овластениот сервис.
- Користете го апаратот само со испорачаните делови и адаптерот за напојување.
- Внимание! Апаратот и адаптерот за напојување секогаш чувајте ги суви.
- Кога апаратот се полни, не смее да дојде во контакт со вода или било која друга течност.
- По полнењето, секогаш исклучувајте го кабелот од штекерот и исклучете го адаптерот за напојување од

1 Важни упатства за безбедноста и животната средина

сидниот штекер.

- Апаратот нека не Ви паѓа.
- Адаптерот за полнење и кабелот за напојување не можат да се поправат откако ќе се оштетат. Ве молиме осигурете се да го фрлите адаптерот за полнење во согласност со упатствата за животната средина. Можете да добиете нов полнач од производителот или овластениот давател на услуги.
- Не ставајте го апаратот, додатоците или адаптерот за напојување на или во близина на жешки површини.
- Проверете дали напонот на електричната мрежа на ознаката за рејтинг одговара на Вашето локално напојување.
- Апаратот нека биде вон дофат на

1 Важни упатства за безбедноста и животната средина

деца.

- Пред чистење или корисничко одржување, прво исклучете го од струја.
- Овој уред може да го користат деца над 8 години, како и лица со намалени физички, сетилни или ментални способности или не се доволно искусни и упатени, но само ако се под нечиј надзор или ако се запознаени со упатствата во врска со безбедното користење на уредот и со опасностите што се вклучени притоа. Деца не смеат да си играат со апаратот. Чистењето и одржувањето од страна на корисникот не треба да го извршуваат деца без нечиј надзор.

1 Важни упатства за безбедноста и животната средина

- Не отворајте го апаратот под никакви околности.

Гаранцијата нема да важи ако апаратот се оштети поради неисправно ракување.

Овој апарат содржи батерии што не се заменуваат.

- **ПРЕДУПРЕДУВАЊЕ:** За полнење на батеријата користете ја само единицата за напојување што е приложена со овој апарат.
- **ПРЕДУПРЕДУВАЊЕ:** Отстранете го рачниот дел од кабелот за напојување пред да го чистите во вода.
- **ПРЕДУПРЕДУВАЊЕ:** Адаптерот и основата за полнење не смеат да паднат во вода.

1 Важни упатства за безбедноста и животната средина

- Не притискајте или виткајте го кабелот за струја и не тријте го од остри рабови за да спречите каква било штета. Држете го кабелот подалеку од жешки површини и од отворен пламен.
- Ако ги чувате оригиналните материјали од амбалажата, нека бидат вон дофат на деца.
- Овој апарат е дизајниран исклучиво за потстрижување на човечка коса и брада. Секоја друга употреба е јасно забранета.
- Пред да ја отстраните батеријата, производот треба да се исклучи од напојувањето со струја. Внимавајте на локалното законодавство и прописите при отстранувањето на батеријата.

1 Важни упатства за безбедноста и животната средина

1.2 Согласност со Директивата за отпадна електрична и електронска опрема (WEEE) и фрлање на отпадниот производ:

Овој производ е во согласност со Директивата на ЕУ за отпадна електрична и електронска опрема (2012/19/EU). Овој производ има симбол кој означува дека спаѓа во категоријата на отпадна електрична и електронска опрема (WEEE).



Овој симбол покажува дека производот не смее да се фрла заедно со друг отпад од домаќинството на крајот од неговиот век на траење. Користениот уред мора да се врати во одреден собирен пункт за рециклирање на електрични и електронски уреди. Распрашајте се каде има такви собирни пунктови кај локалните надлежни органи или во продавницата од која сте го купиле производот. Секое домаќинство игра важна улога во рециклирањето на стариот апарат. Соодветното фрлање на користениот апарат помага да се спречат потенцијалните негативни последици по околината и по човечкото здравје.

1 Важни упатства за безбедноста и животната средина

1.3 Усогласеност со Директивата за рестрикција на опасни супстанции (RoHS)

Производот што го купивте е во согласност со Директивата за рестрикција на опасни супстанции (RoHS) на ЕУ (2011/65/EU). Не ги содржи штетните или забранети материјали наведени во Директивата.

1.4 Информации за пакувањето



Материјалите од амбалажата на овој производ се произведени од материјали што може да се рециклираат во склад со државните прописи за заштита на околината. Не ги фрлајте материјалите од амбалажата заедно со отпадот од домаќинството или со друг отпад. Однесете ги во пунктот за собирање материјали од амбалажа одреден од локалните надлежни органи.

1 Важни упатства за безбедноста и животната средина

1.5 Информации за отпадните батерии



Информации за отпадните батерии Овој симбол на батериите/батериите на полнење или на пакувањето покажува дека батеријата/батеријата на полнење не смее да се фрла со обичниот отпад од домаќинството. Кај одредени батерии/батерии на полнење, овој симбол може да се дополни со хемиски симбол. Симболите за жива (Hg) или олово (Pb) се дадени доколку батериите/батериите на полнење содржат повеќе од 0,0005 % жива или повеќе од 0,004 % олово.

Батериите/батериите на полнење, вклучувајќи ги и оние што не содржат тешки метали, не смеат да се фрлаат со отпадот од домаќинството. Секогаш фрлајте ги искористените батерии во согласност со локалните еколошки прописи. Прашајте за важечките прописи за отстранување таков отпад каде што живеете.

2 Преглед

2.1 Контроли и делови

Видете ги илустрациите на страница 3.

1. Глава
2. Копче за поставување на висока брзина (Турбо)
3. Прекинувач Вклучено/Исклучено
4. ЛЦД екран
5. Куќиште
6. Подлога за полнење

Додатоци

7. Чешел од 3-15 mm
8. Чешел од 18-30 mm
9. Чешел од 33-45 mm

Други додатоци

Адаптер за напојување
Приклучок за полнење
Четкичка за чистење
Масло

2.2 Технички податоци

Температура на работење:
+5°C - +40°C

Температура на складирање:
0°C - +40°C

Параметар на надворешно напојување

Произведувач: E-TEK
Electronics Manufactory
CO., LTD

Идентификатор на модел:

ZD006M050100EU

Влезен напон: 100-240V~

Влезна фреквенција:
50/60Hz

Влезна струја 0,3A

Излезен напон: 5.0V DC

Излезна струја: 1,0A

Излезна моќност: 5,0W

Просечна ефикасност:
77,74%

Ефикасност при ниско
оптоварување(10%):
73,15%

Потрошувачка на енергија без
оптоварување: 0,042W

2 Преглед

Класа на заштита:

Машинка за коса IPX7

Адаптер IPX4

Батерии: Ли-јон
(литум - јонска
батерија на полнење)

Класа за електрична
изолација: II

Дизајнот и
спецификациите може
да се променат без
претходна најава.

Вредностите што се декларирани во ознаките поставени на Вашиот апарат или други печатени документи доставени со него, ги претставуваат вредностите што се добиени во лабораториите во согласност со соодветните стандарди. Овие вредности може да се разликуваат во зависност од начинот на користење на апаратот и од условите во околината во која се користи.

3 Напојување

3.1 Употреба на адаптерот за напојување

Проверете дали напонот наведен на плочата со ознаки на адаптерот за напојување одговара на локалното напојување.

Единствениот начин да го исклучите апаратот од напојување е да го исклучите од струја адаптерот за напојување.

1. Вклучете го приклучокот за полнење во штекерот на апаратот и адаптерот за напојување во сидниот штекер.



ВНИМАНИЕ!

Жлебот на приклучокот за полнење мора да одговара на засекот во приклучокот на апаратот.

– ЛЕД симболот за батерија ќе почне да трепка кога батериите се наполнети. Откако машинката целосно ќе се наполни, ЛЕД симболот за батерија ќе свети постојано.



Време на полнење:
1,5 часа кога батеријата е целосно наполнета

2. ЛЕД симболот за батерија ќе почне да трепка кога уредот ќе достигне низок капацитет на батеријата додека работи.

– Кога батериите се испразнети: ЛЕД симболот за батерија нема да се прикаже.

3 Напојување



Испразнете го апаратот со нормална употреба. Потоа наполнете до полн капацитет. Максималниот капацитет на батеријата ќе се постигне само по неколку циклуси на полнење / празнење.



Адаптерот и единицата може да се загреат додека се полнат; ова е нормално.



Кога апаратот е целосно наполнет, може безжично да работи до 120 минути.



ВНИМАНИЕ!
Уредот нема да работи додека е приклучен во струја. Не обидувајте се да го користите потстрижувачот додека е приклучен во струја.



Исклучете го адаптерот од сидот кога не го користите.



ВНИМАНИЕ!
Кога сте во бањата или покрај приклучок за вода, користете го апаратот само на батерии; никогаш не го пуштајте на струја.

3 Напојување



Апаратот не работи на струја кога батеријата е празна. Проверете дали апаратот е исклучен за време на полнењето.

3.2 Оптимизирање на животниот век на батеријата на полнење



ВНИМАНИЕ! Не оставајте го адаптерот вклучен во ѕидниот штекер повеќе од 24 часа.



ВНИМАНИЕ! Испразнете ја батеријата целосно два пати годишно, оставете го моторот да работи додека не престане. Потоа целосно наполнете ја батеријата.



ВНИМАНИЕ! Ве молиме не работете со него подолго време, инаку може да го прегори адаптерот.

4 Подготовка

C	Должината на поткастрување без систем за чешлање е 1,5 мм.
---	--

	Поткаструвањето без чешел е совршено за кратка обликувана брада.
---	--

	Ширината на главата е 42 мм.
---	------------------------------

4.1 Поставување на должината за поткастрување

Прилагодливиот чешел му овозможува на апаратот да се прилагоди во 15 различни должини:

4.1.1 Прилагодлив чешел (7, 8, 9)

Чешел 1	3 mm
Чешел 1	6 mm
Чешел 1	9 mm
Чешел 1	12 mm
Чешел 1	15 mm
Чешел 2	18 mm
Чешел 2	21 mm
Чешел 2	24 mm
Чешел 2	27 mm
Чешел 2	30 mm
Чешел 3	33 mm
Чешел 3	36 mm
Чешел 3	39 mm
Чешел 3	42 mm
Чешел 3	45 mm

5 Употреба

Пред употреба, извадете го приклучокот од адаптерот од штекерот и отстранете ја жицата за поврзување од телото.

Препорачуваме прво да истрижите мала површина за да се навикнете на чешелот за прицврстување.

5.1 Стрижење на коса

Осигурајте се косата да биде чиста и целосно сува.

Ставете пешкир околу вратот и рамената на личноста чија коса ја стрижете. Осигурајте се дека личноста седи така што главата е отприлика на ниво со Вашите очи. Пред стрижење, исчешлајте ја косата

така што природно паѓа и можете да ја видите насоката во која расте.

1. Ставете ја главата за стрижење (1) на косата на личноста. Држете ја машинката на косата, забите на машинката насочени нагоре, но рамни на главата.

2. Поместете ја главата за стрижење (1) спротивно од насоката на раст на косата. Применувајте само мал притисок при стрижењето со бавни, нежни движења.

5.1.1 Корисни совети

- Поместувајте ја машинката нагоре и нанадвор низ косата, малку по малку, спротивно од насоката на раст на косата.
- Апаратот работи најефикасно кога стриже коса со своја брзина. Не движете ја со сила машинката низ

5 Употреба

косата. Не исклучувајте ја машинката додека е во косата.

- За подолга коса на врвот на главата, држете ја косата помеѓу прстите и истрижете ја до посакуваната должина. Секогаш стрижете од напред до задниот дел на главата.
- Додека стрижете, правете пауза на редовни интервали. Секогаш можете да направите корекција, но не откако ќе ја истрижете косата.
- Истрижете само малку првиот пат кога ќе ја користите. Ова е единствениот начин да се навикнете на променливите позиции.
- Продолжете да ја чешлате косата. Барајте само коса што е предолга и исчешлајте ги исечоците.

5.2 Стрижење брада

1. Ставете ја главата за стрижење (1) на брадата.
2. Поместете ја главата за стрижење (1) спротивно од насоката на раст на косата. Применувајте само мал притисок при стрижењето со бавни, нежни движења.

5.2.1 Корисни совети

- Чешлите се дизајнирани за лесно отстранување на вишокот влакна и ја чистат главата за стрижење (1) со испорачаната четка. Исчистете го апаратот како што е опишано во делот „Чистење и нега“.
- За стрижење на контурите, отстранете го сечилото што се отстранува. Користете го апаратот без чешли (должината на стрижењето е 1,5 мм).

5 Употреба

5.3 Копче за поставување на висока брзина (2) (Турбо)

Перформансите на уредот може да се максимизираат со притискање на копчето Турбо (2).

5.4 Употреба на сензорот BeardCare (нега на брада)

Сензорот BeardCare ја открива густината на косата на брадата во моментот и соодветно ја прилагодува моќноста на моторот. При режимот Турбо, сензорот BeardCare е неактивен.

6 Информации

Апаратот мора редовно да се чисти за да продолжите да уживате во неговите врвни перформанси и оптимални резултати.

6.1 Чистење и грижа

Пред чистење, извадете го приклучокот од адаптерот од штекерот и отстранете ја жицата за поврзување од телото.



Не користете течности за чистење на апаратот. Користете ја само обезбедената четкичка за чистење и вода.



Отстранете ги исечоците по секоја употреба.



Главата за стрижење на Вашиот уред обично не треба да се подмачкува. Доколку сакате да ја одржите првобитната состојба на главата за стрижење што е можно подолго, вреди да се подмачкува во редовни интервали (со обезбеденото масло).

Отстранете ги влакната од главата на сечилото користејќи исклучиво четка за чистење. Главата на сечилото може да се исчисти со вода или други

6 Информации

течности.

Доколку е во редовна употреба, главата на сечилото треба да се подмачка. За ова, користете го испорачаното масло за сечила.

6.2 Складирање

- Ако не планирате да го користите апаратот подолго време, внимателно складирајте го.
- Проверете дали е исклучен и целосно сув.
- Складирајте го апаратот на ладно и суво место.
- Чувајте го апаратот подалеку од дофат на деца.



За пуштање во работа, општа употреба и чистење, ве молиме почитувајте ги упатствата на страниците 4-5-6 од ова упатство за употреба.



Ju lutemi lexoni në fillim këtë manual!

I dashur klient,

Ju falënderojmë që keni blerë një produkt Grundig. Ne shpresojmë që të merrni rezultatet më të mira nga produkti juaj i cili është prodhuar me cilësi të lartë dhe me një teknologji të përparuar. Prandaj, para se ta përdorni këtë produkt, ju lutemi ta lexoni plotësisht e me kujdes këtë manual përdorimi dhe dokumentet shoqëruese dhe t'i ruani për t'iu referuar në të ardhmen. Nëse ia jepni produktin dikujt tjetër, jepini edhe këtë manual përdorimi. Ndiqni të gjitha paralajmërimet dhe informacionet që gjenden në manualin e përdorimit.

Kuptimet e simboleve

Simbolet e mëposhtme përdoren në pjesë të ndryshme të këtij manuali:

	Informacione të rëndësishme dhe sugjerime të dobishme për përdorimin.
	PARALAJMËRIM: Paralajmërim për situata të rrezikshme në lidhje me sigurinë e jetës dhe të pronës.
	Klasa e izolimit elektrik.





**LETËR E RICIKLUAR
DHE E RICIKLUESHME**

1 Udhëzime të rëndësishme për sigurinë dhe mjedisin

Para se ta përdorni këtë pajisje, ju lutemi lexoni me kujdes këtë manual me udhëzime! Ndigni të gjitha udhëzimet e sigurisë që të shmangni dëmtimet nga përdorimi i papërshtatshëm! Mosrespektimi i këtyre udhëzimeve anulon çdo garanci të dhënë.

1.1 Siguria e përgjithshme

- Pajisja është projektuar vetëm për përdorim shtëpiak.
- Kjo pajisje është projektuar vetëm për të prerë flokët dhe mjekrën e njerëzve. Çdo përdorim tjetër është absolutisht i ndaluar.
-  E përshtatshme për përdorim në banjë ose në dush.
-  E përshtatshme për ta pastruar nën një rubinet me ujë të rrjedhshëm.

1 Udhëzime të rëndësishme për sigurinë dhe mjedisin

- Kurrë mos e përdorni pajisjen nëse ajo, koka prerëse ose përshtatësi i korrentit kanë ndonjë shenjë dëmtimi. Kontaktoni me shërbimin e autorizuar.
- Përdoreni pajisjen vetëm me pjesët dhe përshtatësin e korrentit që keni marrë.
- Kujdes! Mbajini gjithmonë të tharë pajisjen dhe përshtatësin e korrentit.
- Kur pajisja është në karikim, nuk duhet të bjerë absolutisht në kontakt me ujin ose ndonjë lëng tjetër.
- Pas karikimit, gjithmonë hiqeni kabllin nga foleja dhe shkëputeni përshtatësin e korrentit nga priza e murit.
- Mos e lini pajisjen të bjerë.
- Përshtatësi i karikimit dhe kabli i korrentit nuk mund të riparohen pasi janë dëmtuar. Sigurohuni që ta hidhni përshtatësin e karikimit në përputhje

1 Udhëzime të rëndësishme për sigurinë dhe mjedisin

me udhëzimet për mjedisin. Mund ta merrni karikuesin e ri nga prodhuesi ose nga ofruesi i shërbimit të autorizuar.

- Kurrë mos e vendosni pajisjen, aksesorët ose përshtatësin e korrentit mbi ose pranë sipërfaqeve të nxehta.
- Kontrolloni që tensioni në etiketën e të dhënave të korrespondojë me furnizimin e rrjetit tuaj lokal.
- Mbajeni pajisjen larg fëmijëve.
- Para pastrimit ose mirëmbajtjes nga përdoruesi, hiqeni nga priza.
- Pajisja mund të përdoret nga fëmijët e moshës 8 vjeç e lart dhe nga personat me aftësi të reduktuara fizike, ndijore a mendore ose me mungesë eksperience dhe njohurie, nëse janë nën mbikëqyrje apo janë udhëzuar për përdorimin e pajisjes në një mënyrë të sigurt dhe i kuptojnë rreziqet e përfshira. Fëmijët nuk duhet të luajnë me pajisjen. Pastrimi dhe mirëmbajtja

1 Udhëzime të rëndësishme për sigurinë dhe mjedisin

nga përdoruesi nuk duhet të kryhen nga fëmijët e pambikëqyrur.

- Mos e hapni në asnjë mënyrë pajisjen.
Nuk pranohet asnjë pretendim garancie për dëmet e shkaktuara nga përdorimi i papërshtatshëm.
Kjo pajisje përmban bateri që nuk mund të zëvendësohen.
- **PARALAJMËRIM:** Për karikimin e baterisë, përdorni vetëm njësinë e shkëputshme të furnizimit që keni marrë me këtë pajisje.
- **PARALAJMËRIM:** Pjesën që mbahet në dorë shkëputeni nga kablli i furnizimit para se ta pastroni në ujë.
- **PARALAJMËRIM:** Përshtatësi dhe baza e karikimit nuk duhet të bien në ujë.
- Mos e shtypni ose lakoni kabllin e korrentit dhe mos e fërkoni në skaje të mprehta, për të

1 Udhëzime të rëndësishme për sigurinë dhe mjedisin

parandaluar ndonjë dëmtim. Mbajeni kabllin larg sipërfaqeve të nxehta dhe flakëve të zjarrit.

- Nëse i mbani materialet e paketimit, ruajini ato në një vend larg fëmijëve.
- Kjo pajisje është projektuar vetëm për të prerë flokët dhe mjekrën e njerëzve. Çdo përdorim tjetër është absolutisht i ndaluar.
- Para se të hiqet bateria, produkti duhet shkëputur nga rrjeti elektrik. Respektoni legjislacionin dhe rregulloret vendore kur të hidhni baterinë.

1 Udhëzime të rëndësishme për sigurinë dhe mjedisin

1.2 Përputhja me Direktivën WEEE dhe hedhja e produktit të vjetruar:

Ky produkt është në përputhje me Direktivën e BE-së WEEE (2012/19/EU). Ky produkt ka një simbol klasifikimi për pajisjet elektrike dhe elektronike të përdorura (WEEE).



Ky simbol tregon se ky produkt nuk duhet hedhur me mbeturina të tjera shtëpiake në fund të ciklit të tij të jetës. Pajisja e përdorur duhet rikthyer në pikën zyrtare të grumbullimit për riciklimin e pajisjeve elektrike dhe elektronike. Për këto pika grumbullimi mund të pyesni pranë autoriteteve lokale ose shitësit ku u ble produkti. Çdo familje luan një rol të rëndësishëm për rikuperimin dhe riciklimin e pajisjeve të vjetra. Asgjësimi i duhur i pajisjeve të përdorura parandalon pasojat negative për mjedisin dhe shëndetin e njerëzve.

1.3 Përputhja me Direktivën RoHS

Produkti që keni blerë është në pajtim me Direktivën e BE-së RoHS (2011/65/EU). Ai nuk përmban materiale të dëmshme dhe të ndaluara të specifikuar në Direktivë.

1 Udhëzime të rëndësishme për sigurinë dhe mjedisin

1.4 Informacione mbi paketimin



Materialet e paketimit të produktit prodhohen nga materiale të riciklueshme në përputhje me Rregulloret tona Kombëtare për Mjedisin. Mos i hidhni materialet e paketimit bashkë me mbeturinat familjare ose mbeturinat e tjera. Çojini ato te pikat e grumbullimit për materialet e paketimit të përcaktuara nga autoritetet lokale.

1.5 Informacion mbi bateritë e mbeturinave



Ky simbol në bateritë/bateritë e rikarikueshme ose në paketim tregon se bateria/bateria e ringarkueshme nuk mund të hidhet me mbeturina të zakonshme shtëpiake. Për disa bateri/bateri të ringarkueshme, ky simbol mund të plotësohet nga një simbol kimik. Simbolet për merkurin (Hg) ose plumbin (Pb) jepen nëse bateritë/bateritë e ringarkueshme përmbajnë më shumë se 0,0005 % merkur ose më shumë se 0,004 % plumb.

Bateritë/bateritë e rikarikueshme, përfshirë ato që nuk përmbajnë metale të rënda, nuk mund të hidhen me mbeturinat shtëpiake. Hidhni gjithmonë bateritë e përdorura në përputhje me rregulloret lokale mjedisore. Bëni pyetje në lidhje me rregullat e zbatueshme të asgjësimit ku jetoni.

2 Përmbledhja

2.1 Kontrolllet dhe pjesët

Shihni ilustrimet në faqen 3.

1. Koka prerëse
2. Butoni i caktimit të shpejtësisë së lartë (Turbo)
3. Çelësi i ndezjes/fikjes
4. Ekran LCD
5. Trupi
6. Stacioni i karikimit

Aksesorët

7. Krehër 3-15 mm
8. Krehër 18-30 mm
9. Krehër 33-45 mm

Aksesorët e tjerë

Përshtatësi i korrentit

Spina e karikimit

Furça e pastrimit

Vaji

2.2 Të dhënat teknike

Temperatura e përdorimit:

+5°C - +40°C

Temperatura e ruajtjes:

0°C - +40°C

Parametri i furnizimit me energji nga jashtë

Prodhuesi: E-TEK Electronics
Manufactory CO., LTD

Identifikuesi i modelit:

ZD006M050100EU

Tensioni në hyrje: 100-240V~

Frekuenca në hyrje: 50/60 Hz

Rryma në hyrje: 0,3A

Tensioni në dalje: 5,0V DC

Rryma në dalje: 1,0A

Fuqia në dalje: 5,0W

Efikasiteti aktiv mesatar:

77,74%

Efikasiteti në ngarkesë të ulët (10%): 73,15%

Konsumi i energjisë pa ngarkesë: 0,042W

Klasa e mbrojtjes:

Makinë qethëse IPX7

Përshtatës IPX4

Bateritë: Li-ion (bateri e karikueshme me jone litiumi)

Klasa e izolimit elektrik: II

Dizajni dhe specifikimet mund të ndryshojnë pa paralajmërim.

Vlerat e deklaruara të shenjat e vendosura në pajisjen tuaj ose të dokumentet e tjera të printuara që ju janë dhënë bashkë me pajisjen, përfaqësojnë vlerat e marra në laboratorë në përputhje me standardet përkatëse. Këto vlera mund të ndryshojnë në përputhje me përdorimin e pajisjes dhe kushtet e ambientit.

3 Furnizimi me energji

3.1 Përdorimi me përshtatësin e korrentit

Kontrolloni që tensioni i treguar tek etiketa e të dhënave të përshtatësit të korrentit të korrespondojë me furnizimin tuaj lokal të energjisë.

E vetmja mënyrë për ta shkëputur pajisjen nga rryma elektrike është duke e hequr përshtatësin e korrentit nga priza.

1. Futeni spinën e karikimit në folenë e pajisjes dhe përshtatësin e korrentit në prizën e murit.



KUJDES! Koka e prizës së karikimit duhet të përputhet me vrimën në folenë e pajisjes.

– Simboli LED i baterisë do të fillojë të pulsojë kur bateritë të jenë të karikuara. Kur makina të jetë karikuar plotësisht, simboli LED i baterisë do të ndriçojë vazhdimisht.



Koha e karikimit:
1,5 orë kur bateria karikohet plotësisht

2. Simboli LED i baterisë do të fillojë të pulsojë kur njësia të arrijë kapacitet të ulët të baterisë gjatë përdorimit.

– Kur bateritë janë të shkarkuara: Simboli LED i baterisë nuk do të shfaqet.



Shkarkojeni i pajisjen nëpërmjet përdorimit normal. Pastaj karikojeni në kapacitet të plotë. Kapaciteti maksimal i baterisë do të arrihet vetëm pas disa cikleve të karikimit/shkarkimit.



Përshtatësi dhe njësia mund të ngrohen gjatë karikimit; kjo është normale.

3 Furnizimi me energji



Kur pajisja është plotësisht e karikuar, ajo ka një kohë përdorimi pa kabëll deri në 120 minuta.



KUJDES! Pajisja nuk do të funksionojë kur është në prizë. Mos u përpiqni ta përdorni makinën qethëse kur është në prizë.



Hiqeni përshtatësin nga priza kur nuk e përdorni.



KUJDES! Kur jeni në banjë ose pranë një lidhjeje uji, përdoreni pajisjen vetëm në modalitetin e baterisë; kurrë mos e vini në punë nga rrjeti elektrik.



Pajisja nuk funksionon nga rrjeti kur bateria është e shkarkuar. Sigurohuni që pajisja të jetë e fikur gjatë karikimit.

3.2 Optimizimi i jetëgjatësisë së baterisë së karikueshme



KUJDES! Mos e lini përshtatësin të lidhur me prizën e murit për më shumë se 24 orë.



K U J D E S !
Shkarkojeni baterinë plotësisht dy herë në vit duke e lënë motorin të punojë derisa të ndalet. Pastaj karikojeni baterinë plotësisht.



KUJDES! Ju lutemi mos e përdorni për një kohë të gjatë, përndryshe mund të digjet përshtatësi.

4 Përgatitja



Gjatësia e prerjes pa sistemin e krehjes është 1,5 mm.



Prerja pa krehër është e përkryer për mjekrën e shkurtër.



Gjerësia e kokës prerëse është 42 mm.

4.1 Caktimi i gjatësisë së prerjes

Krehri i lëvizshëm bën të mundur që pajisja të përshtatet në 15 gjatësi të ndryshme:

4.1.1 Krehri i lëvizshëm (7, 8, 9)

Krehri 1	3 mm
Krehri 1	6 mm
Krehri 1	9 mm
Krehri 1	12 mm
Krehri 1	15 mm
Krehri 2	18 mm
Krehri 2	21 mm
Krehri 2	24 mm
Krehri 2	27 mm
Krehri 2	30 mm
Krehri 3	33 mm
Krehri 3	36 mm
Krehri 3	39 mm
Krehri 3	42 mm
Krehri 3	45 mm

5 Përdorimi

Para përdorimit, hiqni spinën e përshtatësit nga priza e rretit dhe hiqni kabllin lidhës nga trupi.

Ju rekomandojmë që në fillim të pritni një zonë të vogël për t'u mësuar me krehrin e çmontueshëm.

5.1 Prerja e flokëve

Sigurohuni që flokët të jenë të pastër dhe plotësisht të tharë.

Vendosni një peshqir rreth qafës dhe shpatullave të personit të cilit do t'i pritni flokët. Sigurohuni që personi të jetë ulur në atë mënyrë që koka e tij të jetë afërsisht në nivelin e syve tuaj. Para prerjes, krihini flokët në mënyrë që të bien natyrshëm dhe të shihni drejtimin në të cilin rriten.

1. Vendoseni kokën prerëse (1) në kokën e personit. Mbajeni makinën në drejtim të kundërt me flokët, dhëmbët e udhëzuesit të makinës të drejtuara lart, por

rrafsh me kokën.

2. Lëvizeni kokën prerëse (1) në drejtim të kundërt të rritjes së qimeve. Ushtroni vetëm një presion të lehtë kur prisni me lëvizje të ngadalta dhe delikate.

5.1.1 Këshilla të dobishme

- Lëvizeni makinën nëpër flokë në drejtimin lart e jashtë, pak e nga pak, kundër drejtimit të rritjes së flokëve.
- Pajisja do të funksionojë në mënyrë më efikase kur flokët priten me shpejtësinë e vet. Kurrë mos e sforconi makinën nëpër flokë. Kurrë mos e fikni makinën ndërsa është nëpër flokë.
- Për flokët më të gjatë në majë të kokës, mbajini flokët midis gishtave dhe pritini në gjatësinë e dëshiruar. Gjithmonë punoni nga pjesa e përparme drejt pjesës së pasme të kokës.
- Ndërsa pritni flokët, bëni një pushim në intervale të rregullta. Gjithmonë mund të bëni një korrigjim, por jo pasi i keni prerë flokët.

5 Përdorimi

- Pritni vetëm një sasi të vogël herën e parë që e përdorni. Kjo është e vetmja mënyrë për t'u mësuar me pozicionet e ndryshme.
- Vazhdoni t'i krihni flokët. Kërkoni vetëm flokët shumë të gjatë dhe krihini flokët e prerë.

5.2 Prerja e mjekrës

1. Vendoseni kokën prerëse (1) te mjekra.
2. Lëvizeni kokën prerëse (1) në drejtim të kundërt të rritjes së qimeve. Ushtroni vetëm një presion të lehtë kur prisni me lëvizje të ngadalta dhe delikate.

5.2.1 Këshilla të dobishme

- Krehrat janë projektuar për të hequr lehtë qimet e tepërta dhe për ta pastruar kokën prerëse (1) me furçën përkatëse. Pastroni pajisjen siç përshkruhet te seksioni "Pastrimi dhe kujdesi".
- Për të prerë konturet, hiqni tehun e shkëputshëm. Përdoreni pajisjen pa krehrat (gjatësia e prerjes është 1,5 mm).

5.3 Butoni i caktimit të shpejtësisë së lartë (2) (Turbo)

Performanca e pajisjes mund të rritet në maksimum duke shtypur butonin turbo (2).

5.4 Përdorimi i sensorit BeardCare

Sensori BeardCare dallon në kohë reale dendësinë e qimeve të mjekrës dhe e rregullon fuqinë e motorit në përputhje me këtë. Në modalitetin Turbo, sensori BeardCare do të jetë joaktiv.

6 Informacione

Pajisja duhet pastruar rregullisht në mënyrë që të vazhdoni të shijoni performancën e saj të lartë dhe rezultatet optimale.

6.1 Pastrimi dhe kujdesi

Para pastrimit, hiqni spinën e përshtatësit nga priza e rrjetit dhe hiqni kabllin lidhës nga trupi.



Mos përdorni kurrë lëngje për të pastruar pajisjen. Përdorni vetëm furçën përkatëse të pastrimit dhe ujë.



Hiqni copat e prera të flokëve pas çdo përdorimi.



Koka prerëse e pajisjes suaj zakonisht nuk ka nevojë të lyhet me vaj. Nëse doni ta ruani gjendjen origjinale të kokës prerëse sa më shumë të jetë e mundur, ia vlen ta lyeni në intervale të rregullta (me vajin përkatës).

Duke përdorur vetëm furçën e pastrimit, hiqni qimet nga koka e tehut. Koka e tehut mund të pastrohet me ujë ose lëngje të tjera.

Nëse përdoret rregullisht, koka e tehut duhet lyer me vaj. Për këtë, përdorni vajin përkatës të tehut.

6.2 Ruajtja

- Nëse nuk planifikoni ta përdorni pajisjen për një kohë të gjatë, ruajeni me kujdes.
- Sigurohuni që të jetë hequr nga priza dhe të jetë plotësisht e tharë.
- Ruajeni pajisjen në një vend të freskët dhe të thatë.
- Sigurohuni që pajisja të mbahet larg fëmijëve.



Për vënien në punë, përdorimin e përgjithshëm dhe pastrimin, respektoni udhëzimet në faqet 4-5-6 të këtij manuali përdorimi.

Najprije pročitajte ovaj priručnik!

Poštovani korisnici,

Hvala vam što ste kupili Grundig proizvod. Nadamo se da ćete na najbolji mogući način iskoristiti svoj proizvod koji je napravljen s visokim kvalitetom i vrhunskom tehnologijom. Iz tog razloga, pročitajte ovaj kompletan korisnički priručnik i sve druge prateće dokumente pažljivo prije korišćenja proizvoda i sačuvajte ih za buduću upotrebu. Ako ovaj uređaj predate trećem licu, priložite i ovo uputstvo za upotrebu. Pratite uputstva obraćajući pažnju na sve informacije i upozorenja navedena u uputstvu za upotrebu.

Značenje simbola

Sljedeći simboli se koriste u raznim odjeljcima ovog priručnika:

	Važne informacije i korisni savjeti za upotrebu.
	UPOZORENJE: Upozorenja na opasne situacije koje se odnose na sigurnost života i imovine.
	Klasa električne izolacije.





**RECIKLIRANI I
RECIKLABILNI
PAPIR**

1 Važna uputstva za sigurnost i zaštitu prirodne sredine

Pre upotrebe ovog uređaja pažljivo pročitajte ovo korisnički priručnik! Slijedite sve sigurnosne upute kako biste izbjegli oštećenja zbog nepravilne upotrebe!

Nepoštovanje ovih uputstava poništava odobrenu garanciju.

1.1 Opšta sigurnost

- Ovaj uređaj je dizajniran samo za kućnu upotrebu.
- Ovaj uređaj je dizajniran isključivo za skraćivanje (trimovanje) ljudske kose i brade. Svaka druga upotreba je strogo zabranjena.
-  Pogodno za upotrebu u kadi ili tušu.
-  Pogodno za čišćenje vodom ispod otvorene slavine.
- Nikada nemojte koristiti uređaj ako na njemu, osnovnom dijelu za šišanje i punjaču ima znakova

1 Važna uputstva za sigurnost i zaštitu prirodne sredine

oštećenja. Obratite se ovlaštenom servisu.

- Uređaj koristite samo s isporučenim dijelovima i adapterom za napajanje.
- Oprez! Uređaj i adapter za napajanje uvijek držite suhima.
- Prilikom punjenja aparata ni u kom slučaju ne smije doći u dodir s vodom ili drugom tekućinom.
- Nakon punjenja uvijek isključite kabel iz utičnice i iskopčajte adapter za napajanje iz zidne utičnice.
- Vodite računa da vam uređaj ne padne.
- Adapter za punjenje i kabel za napajanje ne mogu se popraviti nakon oštećenja. Obavezno odložite adapter za punjenje u skladu s ekološkim uputama. Novi punjač možete nabaviti od proizvođača ili ovlaštenog servisera.
- Nikada ne stavljajte aparat, odatke ili adapter za napajanje na ili blizu vrućih površina.

1 Važna uputstva za sigurnost i zaštitu prirodne sredine

- Provjerite odgovara li mrežni napon na naljepnici s naponom lokalnom mrežnom napajanju.
- Aparat čuvajte izvan dohvata djece.
- Prije čišćenja ili održavanja od strane korisnika prvo ga isključite.
- Ovaj uređaj mogu koristiti djeca od 8 godina i starija, i osobe sa ograničenim fizičkim, čulnim ili mentalnim sposobnostima, osobe koje nemaju dovoljno znanja ili iskustva ako su pod nadzorom ili su im date upute koje se tiču upotrebe uređaja na siguran način i opasnosti koje uređaj uključuje. Djeca se ne smiju igrati sa uređajem. Djeca ne smiju čistiti ili održavati aparat bez odgovarajućeg nadzora.
- Nikada ne otvarajte uređaj ni pod kojim uslovima. Ne prihvaćaju se jamstveni zahtjevi za oštećenja uzrokovana nepravilnim rukovanjem.
Ovaj uređaj sadrži baterije koje se ne mogu zamijeniti.

1Važna uputstva za sigurnost i zaštitu prirodne sredine

- **UPOZORENJE:** Za punjenje baterije koristite samo odvojivu jedinicu za napajanje isporučenu s ovim uređajem.
- **UPOZORENJE:** Odvojite ručni dio od kabela za napajanje prije čišćenja u vodi.
- **UPOZORENJE:** Vodite računa da adapter i baza za punjenje ne upadnu u vodu.
- Nemojte stiskati ili savijati kabel za napajanje i ne trljati o oštre rubove kako biste spriječili oštećenja. Držite kabel za napajanje dalje od vrućih površina i izvora plamena.
- Ako čuvate ambalažu, čuvajte je izvan dohvata djece.
- Ovaj uređaj je dizajniran isključivo za skraćivanje (trimovanje) ljudske kose i brade. Svaka druga upotreba je strogo zabranjena.
- Prije uklanjanja baterije, proizvod treba isključiti

1 Važna uputstva za sigurnost i zaštitu prirodne sredine

iz električne mreže. Prilikom odlaganja baterije u otpad pridržavajte se lokalnih zakona i propisa.

1.2 Usaglašenost sa direktivom WEEE i Odlaganje otpadnog proizvoda:

Ovaj proizvod je usklađen s Direktivom EU WEEE (2012/19/EU). Ovaj proizvod nosi simbol klasifikacije za odlaganje električne i elektronske opreme (WEEE).



Ovaj simbol označava da ovaj proizvod ne treba odlagati sa ostalim otpadom iz domaćinstva na kraju vijeka upotrebe. Korišćeni uređaj mora se vratiti u službeno zbirno mjesto za recikliranje električnih i elektronskih uređaja. Da biste pronašli ove sisteme za prikupljanje, obratite se lokalnim nadležnim

organima ili prodavaču kod kojeg je proizvod kupljen. Svako domaćinstvo igra važnu ulogu u obnavljanju i recikliranju starog aparata. Odgovarajuće odlaganje korišćenog aparata pomaže u sprječavanju potencijalnih negativnih posljedica po životnu sredinu i zdravlje ljudi.

1.3 Usklađenost sa RoHS direktivom

Proizvod koji ste kupili je usklađen s Direktivom EU RoHS (2011/65/EU). On ne sadrži štetne i zabranjene materijale navedene u Direktivi.

1 Važna uputstva za sigurnost i zaštitu prirodne sredine

1.4 Informacija o ambalaži



Ambalaža proizvoda je proizvedena od sekundarnih sirovina u skladu s našim nacionalnim propisima za zaštitu okoliša. Ne bacajte ambalažu sa kućnim ili drugim otpadom. Odnosite je do sabirnih centara za ambalažu koje su odredile lokalne

vlasti.

1.5 Informacije o otpadnim baterijama



Ovaj simbol na punjivim baterijama/baterijama ili na pakovanju označava da se punjiva baterija/baterija ne sme odlagati sa običnim kućnim otpadom. Za određene punjive baterije/baterije, ovaj simbol može biti dopunjen hemijskim simbolom.

Simboli za živu (Hg) ili olovo (Pb) daju se ako punjive baterije/baterije sadrže više od 0,0005 % žive ili više od 0,004 % olova.

Punjive baterije/baterije, uključujući i one koje ne sadrže teške metale, ne smiju se odlagati s kućnim otpadom. Istrošene baterije uvijek odložite u skladu s lokalnim ekološkim propisima. Raspitajte se o važećim propisima o odlaganju u mjestu gdje živite.

2 Pregled

2.1 Kontrole i dijelovi

Pogledajte slike na strani 3.

1. Jedinica za šišanje
2. Dugme za podešavanje velike brzine (Turbo)
3. Prekidač za uključivanje/isključivanje
4. LED ekran
5. Tijelo
6. Priključna stanica za punjenje

Dodatna oprema

7. Češalj od 3-15 mm
8. Češalj od 18-30 mm
9. Češalj od 33-45 mm

Ostali dodatni pribor

Adapter za napajanje

Utikač za punjenje

Četkica za čišćenje

Ulje

2.2 Tehnički podaci

Radna temperatura:

+5°C - +40°C

Temperatura za pohranu:

0°C - +40°C

Parametar vanjskog napajanja

Proizvođač: E-TEK Electronics
Manufactory CO., LTD

Identifikator modela:

ZD006M050100EU

Ulazni napon: 100-240V~

Ulazna frekvencija: 50/60Hz

Ulazna struja: 0,3A

Izlazni napon: 5,0V jednosmjerne
struje

Izlazna struja: 1,0A

Izlazna snaga: 5,0W

Prosječna aktivna efikasnost:
77,74%

**Učinkovitost pri malom
opterećenju (10%):** 73,15%

Potrošnja struje bez opterećenja:
0,042W

Klasa zaštite:

Aparat za šišanje IPX7

Adapter IPX4

Baterije: Li-ion (Litijum-jonska
punjiva baterija)

Klasa električne izolacije: II

Dizajn i specifikacije mogu se
promijeniti bez prethodne obavijesti.

Vrijednosti koje su date na oznakama postavljenim na vaš uređaj ili drugim štampanim materijalima koje ste dobili sa uređajem predstavljaju vrijednosti koje su dobijene u laboratorijama, u skladu sa važećim standardima. Ove vrijednosti mogu varirati ovisno o upotrebi aparata i uslovima okoline.

3 Napajanje

3.1 Rad sa adapterom za napajanje

Provjerite da li napon naznačen na natpisnoj pločici odgovara naponu vašeg lokalnog napajanja.

Jedini način da uređaj isključite iz električne mreže je da ga isključite iz utičnice.

1. Utaknite utikač za punjenje u utičnicu uređaja, a adapter za napajanje u zidnu utičnicu.



OPREZ! Žlijeb na utikaču za punjenje mora odgovarati zarezu u utičnici uređaja.

– LED simbol za baterije će početi da treperi kada se baterije napune. Kada se aparat za šišanje potpuno napuni, LED simbol za baterije će neprestano svijetliti.



Vreme punjenja: 1,5 sati kada je baterija potpuno napunjena

2. LED simbol za baterije će početi da trepere kada jedinica tokom rada dostigne nizak kapacitet baterije.

– Kada su baterije ispražnjene: Simbol LED baterije neće se prikazati.



Ispraznite bateriju uređaja normalnom upotrebom. Zatim napunite do punog kapaciteta. M a k s i m a l n i kapacitet baterije bit će postignut tek nakon nekoliko ciklusa punjenja/praznjenja.



Adapter i jedinica mogu se zagrijati tokom punjenja; ovo je normalan rad.



Kada je uređaj potpuno napunjen, njegovo vrijeme rada u bežičnom režimu je do 120 minuta.

3 Napajanje



OPREZ! Uređaj neće raditi dok je priključen na napajanje. Ne pokušavajte da koristite trimmer dok je priključen na napajanje.



Isključite adapter iz zida kada se ne koristi.



OPREZ! Kada ste u kupatilu ili pored priključka za vodu, aparat koristite samo u režimu rada na baterije; nikada ga nemojte uključivati dok se napaja iz mreže električne energije.



Uređaj se ne napaja iz mreže ako je baterija prazna. Vodite računa da uređaj bude isključen tokom punjenja.

3.2 Optimiziranje vijeka trajanja punjive baterije



OPREZ! Ne ostavljajte adapter uključen u zidnu utičnicu duže od 24 sata.



OPREZ! Potpuno ispraznite bateriju dva puta godišnje puštatako što ćete ostaviti uređaj da radi dok ne stane. Zatim potpuno ponovo napunite bateriju.



OPREZ! Uređaj ne držite upaljenim tijekom dužeg vremenskog perioda jer biste mogli od adaptera zadobiti opekline.

4 Priprema



Dužina otkinute dlake bez sistema za češljanje je 1,5 mm.



Skraćivanje (trimovanje) bez češlja savršeno je za stilizovanu trodnevnu bradu.



Širina jedinice za šišanje je 42 mm.

4.1 Postavka dužine skraćivanja

Podesivi češalj omogućava postavku uređaja u 15 različitih dužina:

4.1.1 Podesivi češalj (7, 8, 9)

Češalj 1	3 mm
Češalj 1	6 mm
Češalj 1	9 mm
Češalj 1	12 mm
Češalj 1	15 mm
Češalj 2	18 mm
Češalj 2	21 mm
Češalj 2	24 mm
Češalj 2	27 mm
Češalj 2	30 mm
Češalj 3	33 mm
Češalj 3	36 mm
Češalj 3	39 mm
Češalj 3	42 mm
Češalj 3	45 mm

5 Rukovanje

Prije upotrebe, izvucite utikač adaptera iz utičnice i uklonite priključni kabl s jedinice.

Preporučujemo da prvo upotrebite uređaj za šišanje na maloju površini kako biste se upoznali s postavljenim češljem.

5.1 Skraćivanje kose

Pobrinite se da kosa bude čista i potpuno suha.

Stavite peškir oko vrata i na ramena osobi čiju kosu skraćujete. Pobrinite se da osoba sjedi tako da joj je glava otprilike u razini vaših očiju. Prije skraćivanja počesljajte kosu tako da prirodno pada i tako da možete vidjeti smjer u kojem raste.

1. Stavite jedinicu za šišanje (1) na kosu osobe. Uređaj za šišanje postavite uz kosu, a češalj mašine za šišanje pomjerajte prema gore, ali ravno uz glavu.

2. Pomjerajte jedinicu za šišanje (1) u smjeru suprotnom od smjera rasta dlake. Primijenite samo blagi pritisak prilikom šišanja uz spore, nježne pokrete.

5.1.1 Korisni savjeti

- Pomaknite uređaj za šišanje prema gore i prema van kroz kosu, malo po korak, suprotno smjeru rasta kose.
- Uređaj će raditi najefikasnije ako koristite njegovu vlastitu brzinu za skraćivanje kose. Uređaj za šišanje nikada nemojte silom provlačiti kroz kosu. Uređaj za šišanje nikada nemojte isključivati dok je u kosi.
- Ako na gornjem dijelu glave želite ostaviti dužu kosu, kosu držite između prstiju i skratite na željenu dužinu. Uvijek koristite uređaj od naprijed prema potiljku.
- Dok šišate, pravite pauze u redovnim intervalima. Uvijek možete izvršiti korekciju, ali ne nakon što je kosa otkinuta.
- Ošišajte malu dužinu pri prvoj upotrebi. Ovo je jedini način

5 Rukovanje

da se naviknete na varijabilne pozicije.

- Nastavite češljati kosu. Tražite samo dlaku koja je preduga i očešljajte otkinute dlake.

5.2 Skraćivanje (trimovanje) brade

1. Stavite jedinicu za šišanje (1) na bradu.
2. Pomjerajte jedinicu za šišanje (1) u smjeru suprotnom od smjera rasta dlake. Primijenite samo blagi pritisak prilikom šišanja uz spore, nježne pokrete.

5.2.1 Korisni savjeti

- Češljevi su dizajnirani za lako uklanjanje viška dlaka a jedinicu za šišanje (1) čistite isporučenom četkom. Očistite uređaj kako je opisano u odjeljku „Čišćenje i njega”.
- Da biste skratili dlake na izvedenim linijama, uklonite odvojivu oštricu. Koristite uređaj bez češlja (dužina otkinute dlake je 1,5 mm).

5.3 Dugme za podešavanje velike brzine (2) (Turbo)

Učinak uređaja može se povećati pritiskom na dugme za Turbo rad (2).

5.4 Upotreba senzora za njegu brade

Senzor za njegu brade (BeardCare) u realnom vremenu detektuje gustinu dlake na bradi i prema tome podešava snagu motora. U Turbo načinu rada, BeardCare senzor neće biti aktivan.

6 Informacija

Uređaj se mora redovno čistiti kako biste mogli uživati u njegovim vrhunskim performansama i optimalnim rezultatima.

6.1 Čišćenje i održavanje

Prije čišćenja, izvucite utikač adaptera iz utičnice i uklonite priključni kabl s jedinice.



Nikada ne koristite tekućine za čišćenje uređaja. Koristite samo isporučenu četku za čišćenje i vodu.



Uklonite sve odsječene dlačice nakon svake upotrebe.



Jedinicu za šišanje na vašem uređaju obično ne morate podmazivati uljem. Ako želite zadržati prvobitno stanje rezne glave što je dulje moguće, vrijedi je podmazati u redovitim intervalima (s priloženim uljem).

Koristeći isključivo četku za čišćenje, uklonite dlačice s jedinice s oštricom. Jedinica za sečivo može se čistiti vodom ili drugim tečnostima.

Ako se redovno koristi, jedinicu s oštricom treba nauljiti. Za to upotrijebite isporučeno ulje za oštrice.

6.2 Skladištenje

- Ako ne planirate koristiti aparat duže vrijeme, pažljivo ga spremite.
- Vodite računa da je isključen s napajanja, potpuno se ohladio i potpuno se osušio.
- Uređaj čuvajte na hladnom i suhom mjestu.
- Vodite računa da je aparat izvan dohvata djece.



Prilikom puštanja u rad, opšte upotrebe i čišćenja, obratite pažnju na uputstva na stranama 4-5-6 ovog uputstva za upotrebu.

Vă rugăm să citiți mai întâi acest manual!

Stimate client,

Vă mulțumim că ați ales un produs Grunding. Sperăm să obțineți cele mai bune rezultate de la produsul dumneavoastră, care a fost fabricat la o calitate înaltă și cu tehnologii performante. Prin urmare, citiți cu atenție și în întregime acest manual de utilizare și toate celelalte documente însoțitoare înainte de a utiliza produsul și păstrați-le pentru consultări ulterioare. Dacă predați produsul către o altă persoană, predați-i și manualul de utilizare. Respectați toate avertismentele și informațiile din manualul de utilizare.

Semnificația simbolurilor

Următoarele simboluri sunt folosite în diferite secțiuni ale prezentului manual:



Informații importante și sugestii utile despre utilizare.



AVERTIZARE:

Avertizări pentru situații periculoase privind siguranța vieții și bunurilor.



Clasa de izolație electrică.





**HĂRTIE RECICLATĂ ȘI
RECICLABILĂ**

1 Instrucțiuni importante referitoare la siguranță și mediul înconjurător

Citiți acest manual de instrucțiuni în întregime înainte de a folosi aparatul. Respectați toate instrucțiunile de siguranță pentru a evita avariile cauzate de o utilizare necorespunzătoare!

Nerespectarea acestor instrucțiuni anulează garanția furnizată

1.1 Siguranță generală

- Acest aparat este conceput numai pentru uz casnic.
- Acest aparat este conceput exclusiv pentru tunderea părului și bărbii. Orice alt mod de utilizare este interzis în mod expres.
-  Potrivit pentru utilizare în baie și la duș.
-  Potrivit pentru curățare sub jet de apă la robinet.
- Nu folosiți aparatul dacă accesoriul de ras sau încărcătorul prezintă semne de deteriorare. Contactați unitatea autorizată de service.

1 Instrucțiuni importante referitoare la siguranță și mediul înconjurător

- Utilizați aparatul numai cu accesoriile și adaptorul de alimentare furnizate.
- Atenție! Păstrați întotdeauna aparatul și încărcătorul uscate.
- Când aparatul se află la încărcat, nu trebuie sub nicio formă să intre în contact cu apa sau cu orice alt lichid.
- După încărcare, deconectați întotdeauna cablul de la mufa de conectare și adaptorul de alimentare de la priza de perete.
- Nu scăpați pe jos aparatul.
- Încărcătorul și cablul de alimentare nu pot fi reparate. Asigurați-vă că încărcătorul este scos din uz în conformitate cu prevederile de mediu. Puteți achiziționa un nou încărcător de la fabricant sau de la un distribuitor autorizat.
- Nu lăsați niciodată aparatul, accesoriile sale sau încărcătorul pe sau în apropierea suprafețelor încălzite.

1 Instrucțiuni importante referitoare la siguranță și mediul înconjurător

- Verificați că tensiunea rețelei de alimentare pe de etichetă este în conformitate cu cea a sursei dumneavoastră de alimentare.
- Nu lăsați aparatul la îndemâna copiilor.
- Decuplați aparatul înainte de a-l curăța sau de a efectua operațiunile de întreținere.
- Acest aparat poate fi utilizat de către copii cu vârsta minimă de 8 ani și de persoanele cu capacități fizice, senzoriale sau mentale reduse sau lipsă de experiență și cunoștințe dacă aceștia au fost supravegheați sau instruiți cu privire la utilizarea aparatului într-un mod sigur și înțeleg pericolele implicate. Copiii nu trebuie să se joace cu aparatul. Curățarea și operațiunile de întreținere care pot fi realizate de utilizator nu trebuie realizate de copii nesupravegheați.
- Nu desfaceți aparatul în nici o circumstanță.
Nu se acceptă nicio solicitare pentru utilizarea garanției pentru deteriorări provocate de folo-

1 Instrucțiuni importante referitoare la siguranță și mediul înconjurător

sirea necorespunzătoare.

- Acest aparat conține baterii ce nu pot fi înlocuite.
- AVERTIZARE: Pentru reîncărcarea bateriei, folosiți doar sursa de alimentare detașabilă furnizată împreună cu acest aparat.
- AVERTIZARE: Decuplați aparatul de mână de la cablul său de alimentare înainte de a-l scufunda în apă pentru curățare.
- AVERTIZARE: Adaptorul și baza de încărcare nu pot fi scufundate în apă.
- Pentru a preveni deteriorarea cablului de alimentare, nu îl strângeți, nu îl îndoiți, și nu îl frecați de margini ascuțite. Feriți cablul de alimentare de suprafețele fierbinți și foc deschis.
- Dacă păstrați materialele de ambalare, depozitați-le în locuri inaccesibile copiilor.
- Acest aparat este conceput exclusiv pentru tunderea părului și bărbii. Orice alt mod de utilizare este interzis în mod expres.

1 Instrucțiuni importante referitoare la siguranță și mediul înconjurător

- Înainte de a îndepărta bateria, produsul trebuie deconectat de la alimentarea cu electricitate. Când eliminați o baterie, consultați legislația și directivele locale.

1.2 Conformitatea cu Directiva WEEE și eliminarea produsului uzat:

Acest produs este în conformitate cu Directiva EU privind WEEE (2012/19/EU). Produsul este prevăzut cu un simbol de clasificare pentru deșeurile de echipamente electrice și electronice (WEEE).



Acest simbol arată că acest produs nu trebuie eliminat împreună cu deșeurile menajere la sfârșitul perioadei sale de utilizare. Aparatul uzat trebuie transportat la un punct de colectare pentru reciclarea echipamentelor electrice și electronice. Vă rugăm să contactați autoritățile locale sau distribuitorul de unde a fost achiziționat produsul pentru a afla unde se află aceste puncte de colectare.

Fiecare gospodărie are un rol important în recuperarea și reciclarea electrocasnicelor vechi. Eliminarea corespunzătoare a electrocasnicelor utilizate ajută la prevenirea posibilelor consecințe negative pentru mediu și sănătatea umană.

1 Instrucțiuni importante referitoare la siguranță și mediul înconjurător

1.3 Conformitatea cu Directiva RoHS

Produsul pe care l-ați achiziționat este conform cu Directiva UE privind RoHS (2011/65/EU). Acesta nu conține materiale periculoase și interzise, specificate în această Directivă.

1.4 Informații despre ambalaj



Ambalajele produsului sunt fabricate din materiale reciclabile, conform reglementărilor noastre naționale de mediu. Materialele de ambalare nu trebuie eliminate împreună cu deșeurile menajere sau de alt tip. Transportați-le la punctele de colectare pentru ambalaje, amenajate de autoritățile locale.

1.5 Baterii uzate



Asigurați-vă că bateriile uzate sunt eliminate în conformitate cu reglementările și legislația locală. Simbolul de pe baterie și de pe ambalaj semnalizează faptul că bateria furnizată cu acest produs nu trebuie eliminată împreună cu deșeurile menajere. În anumite regiuni, acest simbol este reprezentat însoțit de un simbol chimic. În situația în care bateriile conțin mercur mai mult de 0,0005% și plumb mai mult de 0,004%, substanța chimică Hg este adăugată pentru mercur iar simbolul chimic Pb este adăugat pentru plumb sub simbol. Prin asigurarea unei eliminări corecte a bateriilor, contribuiți la prevenirea potențialelor daune asupra mediului și sănătății umane pericole rezultate din cauza eliminării necorespunzătoare a bateriilor.

2 Prezentare generală

2.1 Comenzi și componente

Vedeți ilustrațiile din pagina 3.

1. Cap de tundere
2. Buton pentru setare viteză înaltă (Turbo)
3. Comutator On/Off (Pornit/Oprit)
4. Ecran LCD
5. Corp
6. Stație de încărcare

Accesorii

7. Pieptăn 3-15 mm
8. Pieptăn 18-30 mm
9. Pieptăn 33-45 mm

Alte accesorii

Încărcător
Fișă de încărcare
Perie de curățare
Ulei

2.2 Date tehnice

Temperatura de funcționare:

+5°C - +40°C

Temperatura de depozitare:

0°C - +40°C

Parametrul sursei externe de alimentare

Producător: E-TEK Electronics
Manufactory CO., LTD

Identificatorul modelului:

ZD006M050100EU

Tensiunea de intrare:

100-240V~

Frecvența de intrare: 50/60Hz

Curentul la intrare: 0.3A

Tensiunea la ieșire: 5.0V DC

Curentul la ieșire: 1.0A

Puterea de ieșire: 5.0W

Randament mediu în regim activ: 77.74%

Randament la sarcină redusă(10%): 73.15%

Puterea absorbită în regim fără sarcină: 0.042W

Clasă de protecție:

Aparat de tuns IPX7

Adaptor IPX4

2 Prezentare generală

Baterii: Li-ion (Litiu-ion baterie reîncărcabilă)

Clasa de izolație electrică: II

Designul și specificațiile pot fi modificate fără notificare prealabilă.

Valorile care sunt declarate în marcajele aplicate pe aparatul dvs. sau alte documente tipărite furnizate împreună cu acesta reprezintă valorile obținute în laboratoare în conformitate cu standardele pertinente. Aceste valori pot varia în funcție de utilizarea aparatului și de condițiile ambientale.

3 Sursă de alimentare

3.1 Utilizarea cu adaptorul de alimentare

Verificați dacă tensiunea indicată pe plăcuța tehnică a adaptorului de alimentare corespunde sursei locale de alimentare.

Singura metodă de deconectare a aparatului de la sursa de alimentare este deconectarea directă a adaptorului de alimentare.

1. Conectați mufa de încărcare la fișa aparatului iar adaptorul de alimentare la priza de perete.



ATENȚIE! Canelura de pe mufa de încărcare trebuie să se potrivească cu creștătura de la fișa aparatului.

– LED simbolului bateriei va începe să clipească, când bateriile sunt încărcate. De îndată ce aparatul de tuns este complet încărcat, LED-ul simbolului bateriei va ilumina continuu.



Timp de încărcare: 1,5 ore până când bateria este complet încărcată

2. LED-ul simbolului bateriei va începe să clipească când bateria ajunge la capacitate redusă în timpul operării.

– Când bateriile sunt descărcate: LED-ul simbolului bateriei nu va afișa.



Descărcați aparatul prin utilizare normală. Apoi reîncărcați la capacitate deplină. Capacitatea maximă va fi atinsă numai după câteva cicluri de încărcare/descărcare.



Adaptorul și aparatul pot deveni calde în timpul încărcării, este o operațiune normală.

3 Sursă de alimentare



Când aparatul este complet încărcat, timpul de operare fără fie este de 120 de minute.



ATENȚIE! Aparatul nu va funcționa în timpul alimentării. Nu încercați să utilizați aparatul de tuns în timp ce este conectat la priză.



Deconectați adaptorul de la perete atunci când nu îl folosiți.



ATENȚIE! Când vă aflați în baie sau lângă o sursă de apă, utilizați aparatul numai în modul baterie; nu îl puneți niciodată în funcțiune de la rețea.



Când bateria este goală, aparatul nu funcționează conectat la rețea. Asigurați-vă că aparatul este oprit în timpul încărcării.

3.2 Optimizarea ciclului de viață al bateriei reîncărcabile



ATENȚIE! Nu lăsați comutatorul adaptor conectat la priză mai mult de 24 de ore.



ATENȚIE! De două ori pe an descărcați în totalitate bateria lăsând motorul să funcționeze până când se oprește singur. Apoi încărcăți complet bateria.



ATENȚIE! Vă rugăm să nu operați timp îndelungat, adaptorul se poate arde.

4 Pregătire



Lungimea de tăiere fără sistem de pieptănare este de 1,5 mm.



Tunderea fără pieptene este perfectă pentru aspect foarte scurt.



Lățimea capului de tăiere este de 42 mm.

4.1 Setarea lungimii de tundere

Pieptenele reglabil permite reglarea aparatului la 15 lungimi diferite:

4.1.1 Pieptene reglabil (7, 8, 9)

Pieptăn 1	3 mm
Pieptăn 1	6 mm
Pieptăn 1	9 mm
Pieptăn 1	12 mm
Pieptăn 1	15 mm
Pieptăn 2	18 mm
Pieptăn 2	21 mm
Pieptăn 2	24 mm
Pieptăn 2	27 mm
Pieptăn 2	30 mm
Pieptăn 3	33 mm
Pieptăn 3	36 mm
Pieptăn 3	39 mm
Pieptăn 3	42 mm
Pieptăn 3	45 mm

5 Funcționare

Înainte de utilizare, îndepărtați ștecherul adaptorului de la priza de rețea, și îndepărtați cablul de conectare de la corp.

Vă recomandăm să tundeți o zonă mică mai întâi, pentru a vă familiariza cu pieptănul atașat.

5.1 Tunderea părului

Asigurați-vă că părul este curat și complet uscat.

Așezați un prosop în jurul gâtului și pe umerii persoanei căruia îi tundeți părul. Asigurați-vă că persoana este așezată astfel încât capul să fie aproximativ la nivelul privirii dumneavoastră. Înainte de a începe tunsul, pieptănați părul pentru ca acesta să se așeze natural și să puteți vedea în ce direcție crește.

1. Așezați capul de tundere (1) pe părul persoanei. Țineți aparatul de tuns în contra direcție părului, dinții grătarului aparatului de tuns îndreptându-se în sus dat drept la nivelul capului.

5.1.1 Sfaturi utile

- Mutați aparatul de tuns în sus și în afară prin păr, câte puțin, contra direcției creșterii părului.
- Aparatul va acționa cel mai eficient pentru tăierea părului la viteza proprie. Niciodată nu forțați aparatul de tuns prin păr. Nu opriți niciodată aparatul de tuns când este în păr.
- Pentru părul lung deasupra capului, țineți părul între două degete și tundeți la lungimea dorită. Întotdeauna lucrați de la partea din față spre cea din spate a capului.
- Pe măsură ce tundeți, faceți o pauză la intervale regulate. Puteți face întotdeauna o corecție, dar nu după ce părul a fost tăiat.
- La prima utilizare începeți prin a tunde câte puțin. Aceasta este singura modalitate de a vă obișnui cu pozițiile variabile.
- Continuați să pieptănați părul. Căutați doar părul prea lung și pieptănați tăieturile.

5 Funcționare

5.2 Tunsul bărbii

1. Așezați capul de tundere (1) pe barbă.
2. Mutați capul de tundere (1) împotriva direcției de creștere a părului. Când tăiați, aplicați doar o ușoară presiune cu mișcări lente și ușoare.

5.2.1 Sfaturi utile

- Pieptenii sunt proiectați pentru îndepărtarea ușoară a părului în exces și curățați capul de tăiere (1) cu peria furnizată. Curățați aparatul așa cum este descris în secțiunea „Curățare și îngrijire”.
- Pentru tăierea contururilor, scoateți lama detașabilă. Utilizați aparatul fără pieptene (lungimea de tăiere este de 1,5 mm).

5.3 Buton pentru setare viteză înaltă (2) (Turbo)

Performanța aparatului poate fi maximizată prin apăsarea butonului turbo (2).

5.4 Utilizarea senzorului BeardCare (Îngrijire barbă)

Senzorul BeardCare detectează în timp real densitatea bărbii și reglează puterea motorului ca atare. În modul Turbo, senzorul BeardCare va fi inactiv.

6 Informații

Aparatul trebuie să fie curățat periodic pentru a vă putea bucura de randamentul său maxim și de rezultate optime.

6.1 Curățarea și întreținerea

Înainte de utilizare, îndepărtați ștecherul adaptorului de la priza de rețea, și îndepărtați cablul de conectare de la corp.



Niciodată nu utilizați lichide pentru a curăța aparatul. Utilizați numai apă și peria de curățare furnizată.



Îndepărtați orice tăieturi de păr rămase, după fiecare utilizare.



Capul de tuns al aparatului dumneavoastră în mod normal nu trebuie să fie uns cu ulei. Dacă doriți să mențineți starea inițială a capului de tundere cât mai mult timp, se recomandă să îl ungeți la intervale regulate (cu uleiul furnizat).

Utilizând exclusiv peria de curățare, îndepărtați părul de pe capul lamei. Capul lamei poate fi curățat cu apă sau alte lichide.

Dacă este utilizat cu regularitate, capul lamei trebuie lubrifiat. Pentru a face aceasta, utilizați uleiul pentru lamă furnizat.

6 Informații

6.2 Depozitarea

- Dacă nu intenționați să utilizați aparatul pentru o perioadă lungă de timp, depozitați-l cu grijă.
- Asigurați-vă că este scos din priză și complet uscat.
- Depozitați aparatul într-un loc uscat și rece.
- Asigurați-vă că aparatul nu este la îndemâna copiilor.



Pentru punerea în funcțiune, utilizare și curățare, respectați instrucțiunile de la paginile 4-5-6 din acest manual de utilizare.



CERTIFICAT DE GARANȚIE

Tensiune de alimentare/frecvență: 220-240V-, 50-60Hz
Importator: ARCTIC S.A., Găești, Dâmbovița, str. 13 Decembrie nr. 210, email: office@arctic.ro

TIP: Electrocasnice mici

Îngrijire Personală

Model / Serie:.....

VÂNZĂTOR

Nr. factură:.....Data:

Vânzător (firma, localitatea):

CUMPĂRĂTOR

NumeLocalitatea

Str.Nr.BlocSc.Et.Ap.

Județ TelefonE-mail

S-a efectuat proba de funcționare a aparatului, s-a prezentat modul de folosire, s-au predat instrucțiunile de utilizare și toate accesoriile. Am primit aparatul în perfectă stare de funcționare.

Stimați clienți,

La cumpărare vă recomandăm să solicitați efectuarea probei de funcționare și să verificați existența instrucțiunilor de utilizare și a accesoriilor.

Pentru a putea beneficia de toate avantajele produselor și serviciilor noastre vă rugăm:

- să citiți cu atenție și să respectați recomandările prezentate în "Instrucțiunile de utilizare".

- să păstrați cu grijă acest certificat pentru a-l putea prezenta (împună cu documentul fiscal de achiziție), personalului SERVICE ARCTIC, la orice sesizare efectuată în perioada de garanție.

Vă mulțumim că ați optat pentru cumpărarea unui produs Grundig!

Garanția legală de conformitate

Durata medie de utilizare a produsului este de 5 ani!

Perioada de garanție a produsului este de 3 ani de la livrarea produsului*.

Perioada de 3 ani garanție se compune din garanția legală de conformitate de 2 (doi) ani la care se adaugă garanția comercială de durabilitate de 1 (un) an. Acordarea garanției comerciale de durabilitate se acordă în aceleași condiții în care se acordă garanția legală de conformitate.

*prin „produs” se înțelege „bun” conform OUG nr. 140/2021

Perioada de garanție legală de conformitate pentru conținutul digital sau serviciul digital în cazul bunurilor cu elemente digitale pentru care contractul de vânzare-cumpărare prevede furnizarea continuă de conținut digital sau a serviciului digital pe durată determinată este de:

a) 2 ani de la livrare, respectiv de la livrarea bunului – pentru produse cu durata medie de utilizare de 5 ani (art. 9 (3) din OUG nr. 140/2021);

b) 5 ani de la livrare, respectiv de la livrarea bunului – pentru produse cu durata medie de utilizare mai mare de 5 ani (art. 9 (3) din OUG nr. 140/2021);

c) Pe tot parcursul perioadei de furnizare a conținutului / serviciului digital – pentru furnizare continuă a conținutului / serviciului digital pe o perioadă mai mare de 5 ani (art. 9 (4) din OUG nr. 140/2021).

Ordonanță de urgență 140/2021 privind anumite aspecte referitoare la contractele de vânzare de bunuri

GRUNDIG

Service-ul acestui produs este asigurat de ARCTIC S.A. cu sediul în Găești, Dâmbovița, str. 13 Decembrie nr.210 • *9020 • www.grundig.ro • www.arctic.ro • e-mail: service@arctic.ro
Program Call Center: Luni - Vineri 08:30 - 20:00; Sâmbătă 08:30 - 17:00

GRUNDIG

Remedii incluse în garanția legală de conformitate conform OUG nr. 140/2021

(vă rugăm să aveți în vedere prevederile de mai jos)

ARCTIC garantează toate drepturile legale prevăzute de OUG nr. 140/2021 în beneficiul consumatorilor cu privire la garanția legală de conformitate. Dispozițiile prezentului certificat de garanție legală de conformitate se completează, în mod corespunzător, cu dispozițiile OUG nr. 140/2021.

În caz de neconformitate, consumatorul are dreptul de a beneficia de aducerea în conformitate a bunurilor, de a beneficia de o reducere proporțională a prețului sau de a obține încetarea contractului, în condițiile legii - art. 11 (1).

Consumatorii pot să opteze pentru o anumită măsură corectivă în cazul în care neconformitatea bunurilor este constatată la scurt timp după livrare, fără a depăși 30 de zile calendaristice - art. 11 (7).

Pentru ca bunurile să fie aduse în conformitate, consumatorul poate opta între reparație și înlocuire, cu excepția cazului în care măsura corectivă aleasă ar fi imposibilă sau, în comparație cu cealaltă măsură corectivă disponibilă, ar impune vânzătorului costuri care ar fi disproportionale, luând în considerare toate circumstanțele (ex. valoarea bunurilor în cazul în care nu ar fi existat neconformitatea, gravitatea neconformității sau dacă măsura corectivă alternativă ar putea fi executată fără vreun inconvenient semnificativ pentru consumator) - art. 11 (2).

Instalarea incorectă a bunurilor (art. 7).

Orice neconformitate cauzată de instalarea incorectă a bunurilor este considerată ca reprezentând o neconformitate a bunurilor, în oricare din următoarele situații:

- instalarea face parte din contractul de vânzare și a fost realizată de vânzător sau sub răspunderea vânzătorului;
- instalarea, destinată să fie realizată de consumator, a fost realizată de acesta și instalarea incorectă s-a datorat unor deficiențe în instrucțiunile de instalare furnizate de vânzător sau, în cazul bunurilor cu elemente digitale, de către vânzătorul sau furnizorul conținutului digital sau al serviciului digital.

Proba neconformității.

Orice neconformitate care este constatată în termen de un an de la data la care bunurile (inclusiv cele cu elemente digitale) au fost livrate este prezumată a fi existat deja în momentul livrării bunurilor până la proba contrarie sau cu excepția cazului în care această prezumție este incompatibilă cu natura bunurilor sau cu natura neconformității - art. 10 (1).

În cazul bunurilor cu elemente digitale pentru care contractul de vânzare prevede furnizarea continuă de conținut digital sau de servicii digitale pentru o anumită perioadă, sarcina probei cu privire la conformitatea conținutului digital sau a serviciului digital pe parcursul perioadelor de garanție legală îi revine vânzătorului în cazul unei neconformități care este constatată pe parcursul acestei perioade - art. 10 (3).

Remediere prin reparație.

În cazul în care neconformitatea este remediată prin reparație, termenele de garanție legală se prelungesc cu timpul de nefuncționare a bunului, din momentul la care a fost adusă la cunoștința vânzătorului lipsa de conformitate până la predarea efectivă a bunului în stare de utilizare normală către consumator - art. 12 (6).

Remediere prin înlocuire.

În cazul în care neconformitatea este remediată prin înlocuire, pentru bunurile care înlocuiesc bunurile neconforme, termenele legale de garanție pentru produsul înlocuit încep să curgă de la data înlocuirii cu noul produs - art. 12 (7).

Reducerea prețului și încetarea contractului.

Consumatorul are dreptul fie să obțină o reducere proporțională a prețului în conformitate cu legea, fie să obțină încetarea contractului de vânzare în condițiile legii, în oricare dintre următoarele cazuri - art. 11(4):

- a) vânzătorul nu a finalizat reparația sau înlocuirea sau, după caz, nu a finalizat reparația sau înlocuirea potrivit prevederilor legii sau vânzătorul a refuzat să aducă în conformitate bunurile potrivit prevederilor legii;
- b) se constată o neconformitate, în pofida eforturilor vânzătorului de a o remedia;
- c) neconformitatea este de o asemenea gravitate încât justifică o reducere de preț sau dreptul la încetarea imediată a contractului de vânzare;
- d) vânzătorul a declarat că nu va aduce bunurile în conformitate într-un termen rezonabil sau fără inconveniente semnificative pentru consumator ori acest lucru reiese clar din circumstanțele cazului.

Consumatorul are dreptul de a suspenda plata unei părți restante din prețul bunurilor sau a unei părți a acesteia până în momentul în care vânzătorul își va fi îndeplinit obligațiile care îi revin în temeiul legii - art. 11(6). Reducerea de preț este proporțională cu diminuarea valorii bunurilor primite de consumator în comparație cu valoarea pe care bunurile ar avea-o dacă ar fi în conformitate - art.13.

Încetarea contractului:

- a) nu poate fi solicitată dacă vânzătorul dovedește că neconformitatea este minoră;
- b) poate fi solicitată pentru totalitatea bunurilor achiziționate și livrate, deși motivul de încetare vizează doar anumite bunuri, în cazul în care consumatorul nu i se poate pretinde în mod rezonabil să accepte să păstreze numai bunurile conforme;
- c) determină obligația consumatorului de a returna vânzătorului bunurile, pe cheltuiala vânzătorului;
- d) determină obligația vânzătorului de a rambursa consumatorului prețul plătit pentru bunuri la primirea bunurilor sau a unei dovezi prezentate de consumator că bunurile au fost returnate; vânzătorul va folosi aceleași modalități de plată ca și cele folosite de consumator pentru tranzacția inițială, cu excepția cazului în care consumatorul a fost de acord cu o altă modalitate de plată și cu condiția de a nu cădea în sarcina consumatorului plata de comisioane în urma rambursării.

Garanția legală pentru vicii ascuns este aplicabilă în condițiile legii, conform OG nr. 21/1992 (revizia 2) privind protecția consumatorului, OUG nr. 140/2021 și Codului Civil. Vicii ascuns reprezintă deficiența calitativă a unui produs livrat sau a unui serviciu prestat care nu a fost cunoscută și nici nu putea fi cunoscută de către consumator prin mijloacele obișnuite de verificare.

UNITĂȚILE SERVICE ALE ARCTIC S.A. EXECUTĂ REPARAȚII ÎN TERMENUL DE GARANȚIE ȘI ÎN AFARA ACESTUIA

Nr. crt.	Data Reclamației	Data primirii în reparație	Reparat		Reparația curentă și/sau componenta înlocuită	Prelungirea termenului de garanție	Efectuarea verificării	
			Programat	Data ridicării aparatului			Cauza întârzierii	SERVICE

CONDIȚII SUPLEMENTARE DE GARANȚIE :

Pentru orice defecțiune a aparatului în perioada de garanție, apelați la vânzător (respectiv, prin magazinul de unde a fost achiziționat produsul sau direct prin Call Center Arctic). Prelungirea termenului de garanție se va înscrie în certificatul de garanție de către unitatea SERVICE care a efectuat reparația. Garanția acoperă repararea și/sau înlocuirea pieselor constatate ca neconforme în sensul OUG nr. 140/2021 (necauzate de consumator) de către tehnicienii Service Arctic.

Termenul de realizare a operațiilor de reparare, înlocuire sau întreținere este de 15 zile calendaristice de la data la care cumpărătorul a sesizat lipsa de conformitate a vânzătorului (respectiv, prin magazinul de unde a achiziționat produsul sau direct prin Call Center Arctic).

Reparațiile / înlocuirile se efectuează cu respectarea următoarelor condiții - art. 12(1)-(5) din OUG nr. 140/2021:

- a) fără costuri și fără vreun inconvenient semnificativ pentru consumator, ținând seama de natura bunurilor și de scopul pentru care consumatorul a solicitat bunurile în cauză;
- b) consumatorul pune bunurile la dispoziția vânzătorului, iar vânzătorul preia bunurile înlocuite pe propria cheltuială;
- c) obligația de a repara sau înlocui bunurile include, după caz, demontarea bunurilor neconforme și instalarea bunurilor de înlocuire sau a bunurilor reparate sau suportarea costurilor aferente demontării și instalării;
- d) consumatorul nu este obligat să plătească pentru utilizarea normală a bunurilor înlocuite în perioada care a precedat înlocuirea acestora.

Reclamațiile referitoare la aspectele prevăzute mai jos, se rezolvă numai contra cost:

- piesele și accesoriile care prezintă lovituri, zgârieturi, spărături sau deformări din vina exclusivă a consumatorului.

PRODUSUL NU BENEFICIAZĂ DE GARANȚIE ÎN URMĂTOARELE CAZURI:

1. Nu au fost respectate instrucțiunile de transport, manipulare, instalare, utilizare și întreținere prescrise.
2. Subansamblurile și accesoriile casabile care se deteriorează în timpul transportului vor fi înlocuite de vânzător (în cazul în care transportul e asigurat de vânzător sau sub responsabilitatea acestuia).
3. Garanția nu se acordă subansamblelor și accesoriilor casabile ale produselor care suferă deteriorări din vina exclusivă a consumatorului.
4. Tensiunea de alimentare are valori care nu se încadrează în limitele prevăzute de standarde (SR EN 50160).
5. Instalajul electrică a utilitatii prezintă improvizații sau neconformități.
6. Produsul a fost folosit în alte scopuri decât cel pentru care a fost proiectat.
7. Produsul a suportat intervenții (reparații, modificări) din partea unor persoane neautorizate de producător.

Drepturile consumatorului sunt cele prevăzute în OUG nr. 140/2021 și OG 21/1992 (republicată).

În cadrul acestui proces, Arctic vă prelucrează date cu caracter personal, cu respectarea legilor aplicabile privind confidențialitatea și protecția datelor. Pentru informații complete despre modul în care vă prelucreăm datele, precum și despre drepturile dumneavoastră, vă rugăm să consultați secțiunea "Protecția datelor personale", accesând site-ul nostru la adresa <https://www.grundig.com/ro-ro>.

Si prega di leggere questo manuale prima dell'uso!

Gentile Cliente,

grazie per aver scelto di acquistare un prodotto Grundig. Ci auguriamo tu ottenga i migliori risultati dal tuo prodotto, che è stato fabbricato con standard di alta qualità e tecnologia all'avanguardia. Per questo motivo, ti preghiamo di leggere attentamente tutto il presente manuale d'uso e tutti gli altri documenti forniti in dotazione prima di utilizzare il prodotto, e di conservarli come riferimento per l'uso futuro. Se si dovesse consegnare il prodotto a qualcun altro, consegnare anche il manuale d'uso. Osservare tutte le avvertenze e le informazioni nel manuale dell'utente.

Significato dei simboli

Seguenti simboli sono utilizzati in diverse sezioni del presente manuale:



Informazioni importanti e suggerimenti utili sull'utilizzo



AVVERTENZA:
Avvisi in merito a situazioni pericolose per la sicurezza di persone e cose.



Classe di isolamento elettrico.





**CARTA RICICLATA E
RICICLABILE**

1 Importanti istruzioni di sicurezza e ambientali

Prima di utilizzare l'elettrodomestico, leggere per intero il presente manuale di istruzioni. Seguire tutte le istruzioni di sicurezza per evitare danni dovuti all'uso non corretto!

Il mancato rispetto di queste istruzioni invalida la garanzia.

1.1 Sicurezza generale

- L'apparecchio è destinato solo ad uso domestico.
- Questo apparecchio deve essere usato solo per tagliare capelli e barba umani. Ogni altro uso è espressamente proibito.
-  Adatto per l'uso in bagno o sotto la doccia.
-  Adatto per essere pulito sotto a un rubinetto aperto.
- Non usare mai il dispositivo qualora il dispositivo stesso, la testa di taglio o l'adattatore di alimentazione presentino segni di danni. Contattare il servizio autorizzato.

1 Importanti istruzioni di sicurezza e ambientali

- Usare questo apparecchio solo con le parti e l'adattatore di alimentazione in dotazione.
- Attenzione! Mantenere sempre asciutto l'adattatore di alimentazione.
- Quando l'apparecchio viene ricaricato, in nessun caso deve entrare in contatto con acqua o altri liquidi.
- Dopo la ricarica, scollegare sempre il cavo dalla presa e scollegare l'adattatore di alimentazione dalla presa elettrica.
- Non far cadere l'apparecchio.
- Impossibile riparare l'adattatore di ricarica e il cavo di alimentazione qualora siano danneggiati. Accertarsi di smaltire l'adattatore di ricarica in conformità con le indicazioni ambientali. Sarà possibile ricevere un nuovo caricabatterie dal produttore o dal fornitore di servizi autorizzato.
- Non mettere mai apparecchio, accessori o adattatore di alimentazione su o vicino a superfici calde.

1 Importanti istruzioni di sicurezza e ambientali

- Controllare che la tensione di rete sull'etichetta informativa corrisponda alla fornitura elettrica locale.
- Tenere l'apparecchio lontano dalla portata dei bambini.
- Prima della pulizia o dell'operazione di manutenzione dell'utente scollegare la spina.
- Questo apparecchio può essere usato da bambini dagli 8 anni in su e da persone con ridotte capacità fisiche, sensoriali o mentali o mancata esperienza o conoscenze solo sotto supervisione o con istruzioni riguardanti l'uso dell'apparecchio in modo sicuro e se comprendono i rischi che comporta. I bambini non devono giocare con l'apparecchio. Pulizia e manutenzione non devono essere eseguite da bambini senza supervisione.
- Non aprire mai l'apparecchio. Non saranno accettate richieste di garanzia per danni provocati da gestione non corretta.
- Questo apparecchio contiene batterie non sostituibili.

1 Importanti istruzioni di sicurezza e ambientali

- **ATTENZIONE:** per ricaricare la batteria, utilizzare solo l'alimentatore staccabile fornito con questo apparecchio.
- **AVVERTENZA:** Staccare la parte portatile dal cavo di alimentazione prima di eseguire la pulizia in acqua.
- **AVVERTENZA:** L'adattatore e la base di ricarica non possono cadere in acqua.
- Per evitare qualsiasi danno, non schiacciare o piegare il cavo di alimentazione e non sfregarlo su bordi taglienti. Tenere il cavo di alimentazione lontano da superfici calde e da fiamme libere.
- Se si conserva il materiale d'imballaggio, tenerlo fuori dal portata dei bambini.
- Questo dispositivo è stato progettato esclusivamente per la rasatura dei capelli e della barba umana. Qualsiasi altro uso è espressamente vietato.

1 Importanti istruzioni di sicurezza e ambientali

- Prima di estrarre la batteria, sarà necessario scollegare il prodotto dalla rete elettrica. Osservare la legislazione e le normative locali quando viene smaltita la batteria.

1.2 Conformità alla direttiva WEEE e allo smaltimento dei rifiuti:

Questo apparecchio è conforme alla Direttiva UE WEEE (2012/19/EU). Questo apparecchio riporta il simbolo di classificazione per i rifiuti delle apparecchiature elettriche ed elettroniche (WEEE).



Questo simbolo indica che questo prodotto non deve essere smaltito con altri rifiuti domestici al termine della sua vita utile. Il dispositivo usato deve essere portato a un punto di raccolta ufficiale per il riciclaggio di dispositivi elettrici ed elettronici. Per individuare questi punti di raccolta, contattare le proprie autorità locali oppure il rivenditore presso cui è stato acquistato il prodotto. Ciascuna famiglia ha un ruolo importante nel recupero e riciclaggio di vecchi apparecchi.

Lo smaltimento appropriato degli apparecchi usati aiuta a prevenire potenziali conseguenze negative per l'ambiente e la salute umana.

1.3 Conformità alla Direttiva RoHS:

L'apparecchio acquistato è conforme alla Direttiva UE RoHS (2011/65/EU). Non contiene materiali pericolosi o proibiti specificati nella Direttiva.

1 Importanti istruzioni di sicurezza e ambientali

1.4 Informazioni di imballaggio



L'imballaggio del prodotto è fatto di materiali riciclabili in conformità con la normativa nazionale. Non smaltire i materiali di imballaggio con i rifiuti domestici o altri rifiuti. Portarli ai punti di raccolta per materiali di imballaggio previsti dalle autorità locali.

1.5 Batterie esauste



Assicurarsi che le batterie esauste vengano smaltite in conformità alle leggi e ai regolamenti locali. Il simbolo sulla batteria e sull'imballaggio indica che la batteria consegnata con il prodotto non deve essere considerata un rifiuto domestico. In alcune regioni, questo simbolo potrebbe essere usato in combinazione con un simbolo chimico. Se le batterie contengono più di 0,0005% di mercurio e più di 0,004% di piombo, sotto il simbolo viene aggiunto il simbolo chimico Hg per il mercurio e il simbolo chimico Pb per il piombo. Assicurandosi che le batterie siano smaltite correttamente, si contribuisce alla prevenzione di potenziali danni all'ambiente e alla salute umana dovuti allo smaltimento improprio delle batterie.

2 Panoramica

2.1 Controlli e componenti

Cfr. le illustrazioni a pagina 3.

1. Testa di taglio
2. Pulsante di impostazione alta velocità (Turbo)
3. Interruttore On/Off
4. Display LCD
5. Corpo
6. Stazione di ricarica

Accessori

7. Pettine 3-15 mm
8. Pettine 18-30 mm
9. Pettine 33-45 mm

Altri accessori

Adattatore di corrente

Presa di caricamento

Spazzolina di pulizia

Olio

2.2 Dati tecnici

Temperatura di funzionamento:

+5°C - +40°C

Temperatura di conservazione:

0°C - +40°C

Parametri dell'alimentazione esterna

Produttore: E-TEK Electronics
Manufactory CO., LTD

Identificatore del modello:

ZD006M050100EU

Tensione in ingresso: 100-240V~

Frequenza in ingresso: 50/60 Hz

Corrente in ingresso: 0,3A

Tensione in uscita: 5,0V CC

Corrente di uscita: 1,0A

Potenza in uscita: 5,0W

Efficienza attiva media:

77,74%

Efficienza a basso carico

(10%): 73.15%

Consumo di energia a vuoto:

0.042W

Classe di protezione:

Tagliacapelli IPX7

Adattatore IPX4

2 Panoramica

Batterie: Ioni di litio (Batteria ricaricabile agli ioni di litio)

Classe di isolamento elettrico: II

Il design e le specifiche tecniche sono soggetti a modifica senza e preavviso.

I valori che sono dichiarati nelle marcature apposte sul proprio dispositivo o in altri documenti stampati forniti con esso rappresentano i valori ottenuti nei laboratori ai sensi delle norme pertinenti. Questi valori potrebbero variare a seconda dell'uso del dispositivo e le condizioni ambientali.

3 Alimentazione

3.1 Funzionamento con l'adattatore di alimentazione

Controllare che la tensione indicata sull'etichetta informativa dell'adattatore di alimentazione corrisponda all'alimentazione elettrica locale.

L'unico modo per scollegare l'apparecchio dall'alimentazione è scollegare l'adattatore di alimentazione.

1. Inserire la spina di ricarica nella presa del dispositivo e l'adattatore di corrente nella presa a muro.



ATTENZIONE! La scanalatura sulla spina di ricarica deve corrispondere alla tacca della presa dell'apparecchio.

– Il simbolo della batteria a LED inizierà a lampeggiare quando le batterie sono cariche. Una volta che il tagliacapelli è completamente carico, il simbolo della batteria a LED si illuminerà continuamente.



Tempo di ricarica: 1,5 ore quando la batteria è completamente carica.

2. Il simbolo della batteria a LED inizierà a lampeggiare quando l'unità raggiunge una bassa capacità della batteria durante il funzionamento.

– Quando le batterie sono scariche: Il simbolo della batteria a LED non verrà visualizzato.

3 Alimentazione



Scaricare il dispositivo attraverso il normale uso. Quindi, ricaricare fino alla capacità massima. La capacità massima della batteria sarà raggiunta solo dopo diversi cicli di caricamento/scaricamento.



L'adattatore e l'unità possono surriscaldarsi durante l'operazione di ricarica. Non si tratta di un'anomalia di funzionamento.



Quando il dispositivo è completamente carico, ha un'autonomia di funzionamento in modalità cordless fino a 120 minuti.



ATTENZIONE!

Si prega di non far funzionare l'unità collegata all'adattatore di corrente per lunghi periodi di tempo, altrimenti l'adattatore potrebbe bruciarsi.



Scollegare l'adattatore dalla presa a parete quando non è in uso.



ATTENZIONE!

In bagno o nelle immediate vicinanze di una presa d'acqua, utilizzare il dispositivo unicamente in modalità batteria; non farlo mai funzionare dalla rete elettrica.

3 Alimentazione



Il dispositivo non funziona a corrente quando la batteria è scarica. Assicurarsi che il dispositivo sia spento durante la ricarica.



ATTENZIONE! Si prega di non operare per lunghi periodi di tempo, altrimenti si potrebbe bruciare l'adattatore.

3.2 Ottimizzazione della durata della batteria ricaricabile



ATTENZIONE! Non lasciare l'adattatore dell'interruttore collegato alla presa di corrente per più di 24 ore.



ATTENZIONE! Scaricare completamente la batteria due volte all'anno facendo funzionare il motore fino a quando non si ferma. Quindi, ricaricare completamente la batteria.

4 Preparazione



La lunghezza di taglio senza pettini è 1,5 mm.



Tagliare senza pettine è perfetto per modellare la barba ispida.



La larghezza della testina di taglio è 42 mm.

4.1 Impostazione della lunghezza di taglio

Il pettine regolabile permette di regolare il dispositivo secondo 15 diverse lunghezze:

4.1.1 Pettine regolabile (7, 8, 9)

Pettine 1	3cm
Pettine 1	6cm
Pettine 1	9 mm
Pettine 1	12 mm
Pettine 1	15 mm
Pettine 2	18 mm
Pettine 2	21 mm
Pettine 2	24 mm
Pettine 2	27 mm
Pettine 2	30 mm
Pettine 3	33 mm
Pettine 3	36 mm
Pettine 3	39 mm
Pettine 3	42 mm
Pettine 3	45 mm

5 Funzionamento

Prima dell'uso, togliere la spina dell'adattatore dalla presa di corrente e rimuovere il filo di collegamento dal corpo.

Consigliamo di tagliare prima una piccola zona per acquisire familiarità con l'accessorio-pettine.

5.1 Taglio dei capelli

Assicurarsi che i capelli siano puliti e completamente asciutti.

Mettere un asciugamano intorno al collo e sulle spalle della persona a cui si tagliano i capelli. Assicurarsi che la persona sia seduta in modo che la testa resti al livello degli occhi della persona che taglia. Prima di tagliare, pettinare i capelli in modo che ricadano naturalmente e che sia possibile vedere la direzione di crescita.

1. Mettere la testa di taglio (1) sui capelli della persona. Tenere il dispositivo contro i capelli, con i denti della guida rivolti verso

l'alto ma piatti contro la testa.

2. Spostare la testa di taglio (1) contro la direzione di crescita dei capelli. Applicare solo una leggera pressione durante il taglio eseguendo movimenti lenti e delicati.

5.1.1 Consigli utili

- Muovere il dispositivo verso l'alto e verso l'esterno attraverso i capelli, un po' alla volta, contro la direzione di crescita dei capelli.
- Il dispositivo funziona in modo più efficiente quando taglia attraverso i capelli alla sua velocità. Non forzare mai il dispositivo contro i capelli. Non spegnere mai il tagliacapelli mentre si trova tra i capelli.
- Per i capelli più lunghi sulla parte superiore della testa, tenere i capelli tra le dita e tagliare alla lunghezza desiderata. Lavorare sempre dalla parte anteriore a quella posteriore della testa.

5 Funzionamento

- Quando si taglia, fare una pausa ad intervalli regolari. Si può sempre correggere qualcosa, ma non quando il capello è stato tagliato.
- Tagliare solo una piccola quantità la prima volta. Questo è l'unico modo per abituarsi alle posizioni variabili.
- Continuare a pettinare i capelli. Cercare solo i capelli troppo lunghi e pettinare con gli accessori di taglio.

5.2 Regolazione della barba

1. Mettere la testa di taglio (1) sulla barba.
2. Spostare la testa di taglio (1) contro la direzione di crescita dei capelli. Applicare solo una leggera pressione durante il taglio eseguendo movimenti lenti e delicati.

5.2.1 Consigli utili

- I pettini sono progettati per togliere in modo facile i peli in eccesso e pulire la testina di taglio (1) con la spazzola fornita in dotazione. Pulire il dispositivo secondo quanto descritto nella sezione "Pulizia e cura".
- Per rifinire i contorni, togliere la lama staccabile. Utilizzare il dispositivo senza i pettini (la lunghezza di taglio è di 1,5 mm).

5.3 Pulsante impostazione alta velocità (2) (Turbo)

Le prestazioni del dispositivo possono essere ottimizzate premendo il pulsante turbo (2).

5.4 Uso del sensore BeardCare

Il sensore BeardCare rileva in tempo reale la densità dei peli della barba e regola la potenza del motore di conseguenza. In modalità Turbo, il sensore BeardCare sarà inattivo.

6 Informazioni

L'apparecchio deve essere pulito regolarmente in modo da poter continuare a godere delle sue prestazioni con risultati ottimali.

6.1 Pulizia e manutenzione

Prima della pulizia, togliere la spina dell'adattatore dalla presa di corrente e togliere il filo di collegamento dal corpo.



Non usare mai liquidi per pulire il dispositivo. Usare solo la spazzola di pulizia fornita in dotazione e acqua.



Rimuovere tutti gli accessori di taglio dopo ogni uso.



Di norma la testa di taglio del dispositivo non ha bisogno di essere oliata. Per mantenere il più a lungo possibile lo stato originale della testa di taglio, è necessario oliarla a intervalli regolari (servendosi dell'olio fornito in dotazione).

Usando esclusivamente la spazzola di pulizia, togliere i peli dalla testina della lama. La testina della lama può essere pulita con acqua o altri liquidi.

In condizioni di uso regolare, la testina della lama deve essere oliata. Per questa operazione, usare l'olio per la lama fornito in dotazione.

6.2 Conservazione

- Se si pensa di non usare l'apparecchio per un lungo periodo, riporlo con attenzione.
- Assicurarsi che sia scollegato e completamente asciutto.
- Conservare l'apparecchio in un luogo fresco e asciutto.
- Assicurarsi che l'apparecchio sia lontano dalla portata dei bambini.



Per avviamento, uso generale e pulizia, seguire le istruzioni nelle pagine 4-5-6 di questo manuale operativo.

CERTIFICATO DI GARANZIA

La presente garanzia commerciale si intende aggiuntiva e non sostitutiva di ogni altro diritto di cui gode il consumatore, intendendo per consumatore esclusivamente colui che utilizza il bene per scopi estranei all'attività imprenditoriale o professionale eventualmente svolta e pertanto per uso domestico/privato, e in particolare non pregiudica in alcun modo i diritti del consumatore stabiliti dal D.Lgs. 206/05, BEKO Italy S.r.l. in conformità alla certifica prevista dalla legge, offre al consumatore una garanzia commerciale aggiuntiva, nei termini e nei modi di seguito indicati. Questo certificato non deve essere spedito per la convalida, E' valido e operante solo se conservato assieme alla ricevuta fiscale o altro documento reso fiscalmente obbligatorio.

Condizioni di Garanzia

1. BEKO Italy S.r.l. garantisce il funzionamento dell'apparecchio per un periodo di 2 anni dalla data di acquisto in caso l'utente sia un consumatore, mentre negli altri casi per un periodo di 12 mesi (ad esempio, se l'apparecchio è stato acquistato con fattura di vendita e non con scontrino fiscale).
2. Questa garanzia è valida esclusivamente sul territorio italiano compresa la Repubblica di San Marino e la Città del Vaticano.
3. Questa garanzia opera solo a beneficio dell'utente che compri per iscritto l'acquisto dell'apparecchio, tassativamente esibendo lo scontrino fiscale o la fattura d'acquisto, che riporti il nominativo del rivenditore, la data di acquisto dell'apparecchio nonché gli estremi identificativi dello stesso (tipo, modello, etc.).
4. L'utente decade dai diritti di questa garanzia se non denuncia il malfunzionamento entro 2 mesi dalla scoperta dello stesso (e, comunque, entro il periodo di efficacia della garanzia sopra indicato al punto 1).
5. Questa garanzia dà diritto esclusivamente alla riparazione o sostituzione gratuita delle parti componenti l'apparecchio che risultano difettose all'origine per vizi di fabbricazione (dunque, ad esempio, non sono coperte da questa garanzia le problematiche dovute a mera usura, quelle conseguenti, anche solo in parte, al mancato rispetto delle istruzioni incluse nel Manuale per l'installazione, l'uso e la manutenzione dell'apparecchio, oltre che nei casi di cui al punto 11 che segue). In ogni caso, tutte le componenti asportati e tutte le parti estetiche non sono coperte da garanzia.
6. In particolare, a seconda della natura dell'apparecchio, questa garanzia opera come segue:
 - a. per i grandi elettrodomestici e per i TV/monitor maggiori o uguali a 40": il tecnico esegue la riparazione o il ritiro del prodotto presso il domicilio dell'utente;
 - b. per i piccoli elettrodomestici e per gli apparecchi audio/TV (ad eccezione di quelli rientranti nella lett. a di questo punto 6): l'utente consegna a propria cura e spese l'apparecchio presso il centro di assistenza autorizzato, reperito sul sito [internet www.beko.it](http://internet.www.beko.it) oppure www.grundig.it oppure tramite il *call-center*.
7. Se emerge, durante il sopralluogo (nei casi in cui è previsto) o presso il centro autorizzato che il malfunzionamento dell'apparecchio non è dovuto a vizi di fabbricazione, la riparazione/sostituzione non è coperta da questa garanzia ed è eseguita soltanto a pagamento, previa autorizzazione dell'utente.
8. Nel caso di riparazione dell'apparecchio, le parti di ricambio sono garantite soltanto nei limiti della durata residua di questa garanzia. Nel caso di sostituzione dell'apparecchio, l'apparecchio sostituito è garantito ai sensi di questa garanzia e nei limiti della sua durata residua. In nessun caso si avrà, dunque, un'estensione della durata di questa garanzia.
9. Questa garanzia non dà diritto all'utente a qualsivoglia diritto al risarcimento degli eventuali danni, per i quali BEKO Italy S.r.l. declina correlativamente ogni responsabilità, che possano derivare, direttamente od indirettamente, dall'apparecchio. Questa previsione non pregiudica gli eventuali diritti dell'utente legati alla cosiddetta responsabilità del produttore.
10. A titolo esemplificativo e non esaustivo e senza pregiudizio di quanto precede, questa garanzia non opera nei seguenti casi,
 - a. Malfunzionamenti dovuti al trasporto o alla movimentazione dell'apparecchio.
 - b. Interventi di installazione e montaggio, così come l'errata connessione o errata erogazione dalle reti di alimentazione, mancanza di allacciamento alla presa di terra, e tutte le eventuali regolazioni (come registrazione porte nei frigoriferi e/o inversione apertura, livellamento prodotti, eliminazione staffe fissaggio vasca, sostituzione ugelli e regolazione minimo cucine e piani cottura, etc.).
 - c. Installazione errata, imperfetta o incompleta, per incapacità d'uso da parte dell'utente, se mancano gli spazi necessari ad operare attorno alle apparecchiature, per eccessiva o scarsa temperatura dell'ambiente.
 - d. Interventi nei quali non è stato riscontrato il difetto lamentato, o per generici problemi di funzionamento causati da errata impressione dell'utente (problemi di asciugatura, rumorosità, difetti di lavaggio, eccessiva formazione di schiuma, di centrifuga, di raffreddamento, di riscaldamento, etc.).
 - e. Interventi su prodotti installati ad oltre mt. 2,50 da un piano di lavoro stabile, o in posizioni disagiate e pericolose (tetti, etc.), che non possano quindi garantire l'incolumità dell'operatore come stabilito dalla L. 626/1994 relativa alla sicurezza sul lavoro.
 - f. Malfunzionamenti causati da agenti atmosferici (fulmini, terremoti, incendi, alluvioni, etc.).
 - g. Se il numero di matricola risulta asportato, cancellato o manomesso.
 - h. Riparazioni, modifiche o manomissioni effettuate da persone non autorizzate dal produttore o comunque per cause non dipendenti dall'apparecchio. Guasti dovuti a mancanza di regolare manutenzione (pulizia batterie condensanti, fori di drenaggio acqua di condensa, filtri scarico ed entrata acqua, eliminazione corpi estranei, etc.).
 - i. Mancanza dei documenti fiscali o se gli stessi risultano contraffatti o non inerenti all'apparecchio.
 - j. L'uso improprio dell'apparecchio, non di tipo domestico o diverso da quanto stabilito dal produttore, fa decadere il diritto alla presente garanzia.
 - k. Per tutte le circostanze esterne che non siano riconducibili a difetti di fabbricazione dell'apparecchio.
 - l. Si intendono a pagamento anche tutti gli eventuali trasporti necessari per lo svolgimento degli interventi legati ai casi citati.
11. Il Servizio Assistenza di BEKO Italy S.r.l. è l'unico autorizzato a riparare i prodotti a marchio BEKO e GRUNDIG.
12. Per ogni controversia è competente in via esclusiva il foro di Milano, salva la competenza del foro del consumatore se prevista da norme inderogabili di legge.
13. Durante e dopo il periodo di garanzia, vi consigliamo di rivolgervi sempre ai nostri centri di assistenza autorizzati.
14. Per contattare il Centro di Assistenza Tecnica Autorizzato operante nella sua zona chiami il numero unico per l'Italia o scriva al seguente indirizzo e-mail:
 - a. Apparecchiature a marchio "Beko": N. verde: **02.03.03**. E-mail: info@beko.it,
 - b. Apparecchiature a marchio "Grundig": N. verde: **02.06.06**. E-mail: info-grundig@grundig.it.

Prima di contattare l'assistenza tecnica, al fine di agevolare la gestione della chiamata, è necessario avere a portata di mano il modello dell'apparecchio e il documento fiscale di acquisto.

Beko Grundig Deutschland GmbH
Rahmannstraße 3
65760 Eschborn

www.grundig.com