

GRUNDIG

Curls & Volume Hair Styler

User Manual



HS 3020

DE - EN - TR - ES - FR - HR - PL



01M-GMS3500-1422-02

CONTENTS

DEUTSCH **06-21**

ENGLISH **22-32**

TÜRKÇE **33-46**

ESPAÑOL **47-60**

FRANÇAIS **61-73**

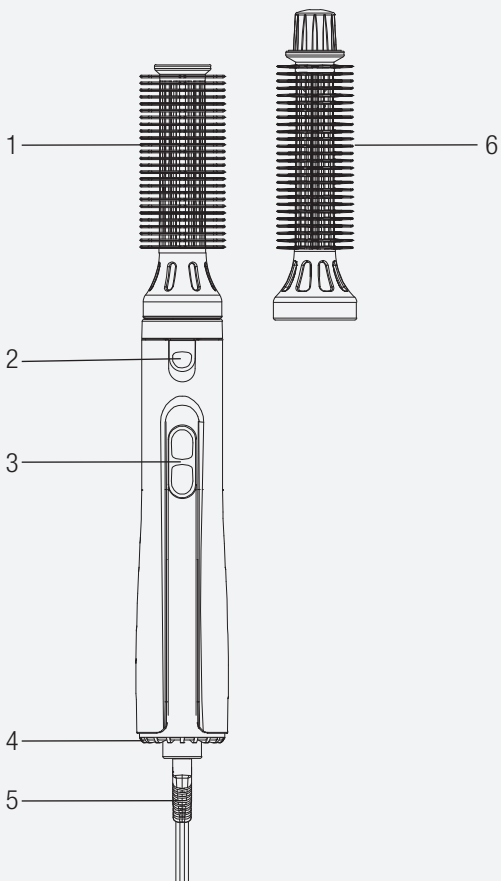

HRVATSKI **74-84**

POLSKI **85-96**

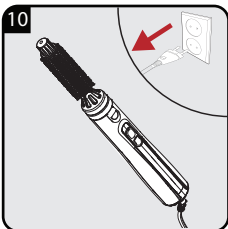
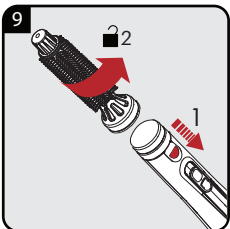
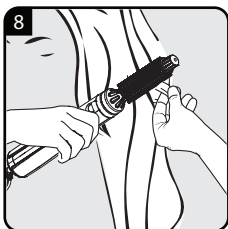
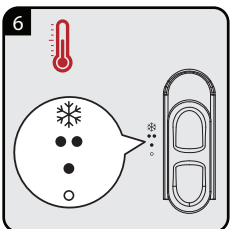
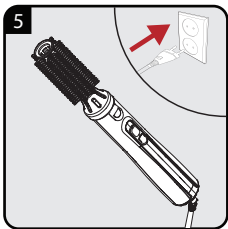
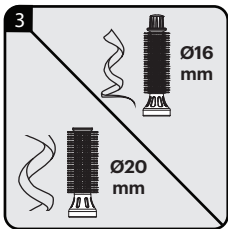
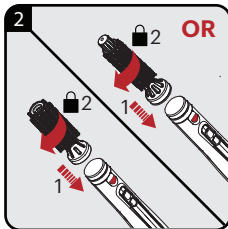
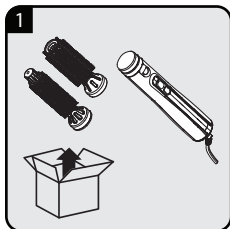

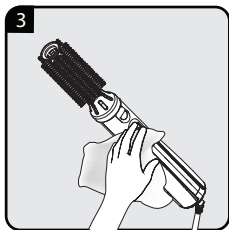
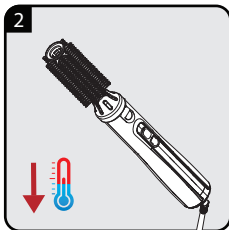
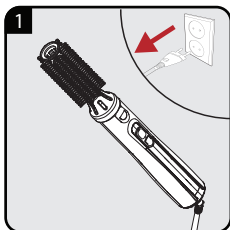



		
DE	BETRIEB	REINIGUNG UND PFLEGE
EN	OPERATION	CLEANING AND CARE
TR	KULLANIM	TEMİZLEME VE BAKIM
FR	FONCTIONNEMENT	NETTOYAGE ET ENTRETIEN
ES	FUNCIONAMIENTO	LIMPIEZA Y CUIDADOS
HR	RAD	ČIŠĆENJE I ODRŽAVANJE
PL	OBŚLUGA	CZYSZCZENIE I KONSERWACJA

Bitte zunächst diese Anleitung lesen!

Sehr geehrte Kundin, sehr geehrter Kunde,

Danke, dass Sie sich für dieses Gerät der Marke Grundig entschieden haben. Wir hoffen, dass Sie mit diesem Gerät, das mit den höchsten Qualitätsanforderungen und der modernsten Technologie hergestellt wurde, beste Ergebnisse erzielen. Bitte lesen Sie diese Bedienungsanleitung und alle anderen Begleitdokumente aufmerksam, bevor Sie das Gerät verwenden; bewahren Sie sie zum künftigen Nachschlagen sicher auf. Wenn Sie das Gerät an einen Dritten weitergeben, händigen Sie bitte auch diese Anleitung aus. Befolgen Sie die Anweisungen, indem Sie alle Informationen und Warnhinweise in der Bedienungsanleitung beachten.

Bedeutung der Symbole

Folgende Symbole werden in den verschiedenen Abschnitten dieser Anleitung verwendet:



Wichtige Informationen und nützliche Tipps zur Verwendung.



WARNUNG: Warnhinweise zu gefährlichen Situationen im Hinblick auf die Sicherheit von Leib, Leben und Eigentum.



Schutzklasse gegen Stromschläge.



**RECYCELTES UND
RECYCELBARES PAPIER**

Dieses Produkt wurde in umweltfreundlichen, hochmodernen Einrichtungen hergestellt.

1 Wichtige Hinweise zu Sicherheit und Umwelt

Lesen Sie diese Bedienungsanleitung sorgfältig, bevor Sie das Gerät benutzen! Befolgen Sie alle Sicherheitshinweise, um Schäden wegen falscher Benutzung zu vermeiden!

Bewahren Sie die Bedienungsanleitung zum künftigen Nachschlagen auf. Wenn Sie das Gerät an jemanden weitergeben, händigen Sie ihm bitte auch diese Anleitung aus.

- Dieses Gerät ist nur für den privaten Gebrauch bestimmt.
- Verwenden Sie es niemals in einer Badewanne, unter der Dusche, an einem mit Wasser gefüllten Wasch-/Spülbecken oder mit feuchten oder gar nassen Händen.



1 Wichtige Hinweise zu Sicherheit und Umwelt

- Tauchen Sie das Gerät nicht in Wasser. Achten Sie darauf, dass es selbst bei der Reinigung nicht mit Wasser in Kontakt kommt.
- Warnung: Verwenden Sie das Gerät nicht in oder in der Nähe von Badewannen, Duschwannen oder anderen mit Wasser gefüllten Behältern.
- Achten Sie bei Verwendung des Geräts im Badezimmer darauf, es nach dem Gebrauch vom Stromnetz zu trennen, da die Nähe zu Wasser selbst im abgeschalteten Zustand Gefahren birgt.
- Für zusätzlichen Schutz sollte der Stromkreis, der das Gerät versorgt, mit einer Fehlerstrom-Schutzeinrichtung mit einem Bemessungsfehlerstrom von 30 mA ausgestattet sein. Fragen Sie Ihren Elektriker.
- Lassen Sie das Gerät niemals auf einem weichen Polster oder Bezug laufen.

1 Wichtige Hinweise zu Sicherheit und Umwelt

- Decken Sie Luftauslass und Ansaugöffnungen des Geräts nicht ab, wenn es in Betrieb ist.
- Dieses Gerät verfügt über eine Schutzvorrichtung gegen Überhitzung.
- Ziehen Sie den Netzstecker nicht am Kabel aus der Steckdose.
- Verwenden Sie das Gerät niemals, wenn Gerät oder Netzkabel sichtbare Schäden aufweisen.
- Zur Vermeidung möglicher Gefahren müssen beschädigte Netzkabel vom Hersteller, seinem Kundendienst oder ähnlich qualifizierten Personen ersetzt werden.
- Halten Sie Kinder stets vom Gerät fern.

1 Wichtige Hinweise zu Sicherheit und Umwelt

- Dieses Gerät darf von Kindern ab 8 Jahren sowie von Personen mit eingeschränkten körperlichen, sensorischen oder mentalen Fähigkeiten oder ohne spezielles Wissen oder Erfahrung verwendet werden, sofern sie beaufsichtigt werden und ausreichend in den sicheren Umgang mit dem Gerät und die damit verbundenen Gefahren eingewiesen wurden. Kinder dürfen nicht mit dem Gerät spielen. Reinigung und Benutzer-Wartung dürfen nicht von Kindern durchgeführt werden, sofern sie nicht beaufsichtigt werden.
- Gerät unter keinen Umständen öffnen. Für Schäden aufgrund von falscher Benutzung wird keine Haftung übernommen.
- Für perfekte Ergebnisse ist ein Heißluftstrom erforderlich. Denken Sie daran, dass sich der Luftaustritt bei längerem oder intensivem Gebrauch überhitzen kann.

1 Wichtige Hinweise zu Sicherheit und Umwelt

Um Verletzungen zu vermeiden, passen Sie die Nutzungsdauer des Geräts entsprechend dem von Ihnen verwendeten Zubehör an.

- Ziehen Sie vor jeder Reinigung und Wartung immer den Netzstecker.
- Wickeln Sie niemals das Netzkabel um das Gerät. Andernfalls könnte das Kabel beschädigt werden. Prüfen Sie Netzkabel und Gerät regelmäßig auf sichtbare Beschädigungen.
- Verlegen Sie das Anschlusskabel so, dass man daran nicht unbeabsichtigt ziehen kann und das Gerät nicht zur Stolperfalle wird.
- Bewahren Sie die Verpackungsmaterialien außerhalb der Reichweite von Kindern auf.
- Lassen Sie das Gerät beim Einsatz nicht unbeaufsichtigt.
- Halten Sie es immer von Kindern fern.

1 Wichtige Hinweise zu Sicherheit und Umwelt

- Achten Sie darauf, dass die Netzspannung am Typenschild (am Griff) mit der örtlichen Netzspannung übereinstimmt.

1.2 Ihre Pflichten als Endnutzer



Dieses Produkt erfüllt die Vorgaben der EU-WEEE-Direktive (2012/19/ EU). Das Produkt wurde mit einem Klassifizierungssymbol für elektrische und elektronische Altgeräte (WEEE) gekennzeichnet.

Dieses Elektro- bzw. Elektronikgerät ist mit einer durchgestrichenen Abfalltonne auf Rädern gekennzeichnet. Das Gerät darf deshalb nur getrennt vom unsortierten Siedlungsabfall gesammelt und zurückgenommen werden. Es darf somit nicht in den Hausmüll gegeben werden. Das Gerät kann z.B. bei einer kommunalen Sammelstelle oder ggf. bei einem Vertreiber (siehe unten zu deren Rücknahmepflichten in Deutschland) abgegeben werden.

Das gilt auch für alle Bauteile, Unterbaugruppen und Verbrauchsmaterialien des zu entsorgenden Altgeräts.

Bevor das Altgerät entsorgt werden darf, müssen alle Altbatterien und Akkumulatoren vom Altgerät getrennt werden, die nicht vom Altgerät umschlossen sind. Das gleiche gilt für Lampen, die zerstörungsfrei aus dem Altgerät entnommen werden können. Der Endnutzer ist zudem selbst dafür verantwortlich, personenbezogene Daten auf dem Altgerät zu löschen.

1 Wichtige Hinweise zu Sicherheit und Umwelt

Die ordnungsgemäße Entsorgung gebrauchter Geräte trägt dazu bei, mögliche negative Folgen für die Umwelt und die menschliche Gesundheit zu vermeiden.

1.3 Hinweise zum Recycling



Helfen Sie mit, alle Materialien zu recyceln, die mit diesem Symbol gekennzeichnet sind. Entsorgen Sie solche Materialien, insbesondere Verpackungen, nicht im Hausmüll, sondern über die bereitgestellten Recyclingbehälter oder die entsprechenden örtlichen Sammelsysteme.

Recyceln Sie zum Umwelt- und Gesundheitsschutz elektrische und elektronische Geräte.

1.4 Rücknahmepflichten der Vertreiber

Wer auf mindestens 400 m² Verkaufsfläche Elektro- und Elektronikgeräte vertreibt oder diese gewerblich an Endnutzer abgibt, ist verpflichtet, bei Abgabe eines neuen Gerätes, ein Altgerät des Endnutzers der gleichen Geräteart, das im Wesentlichen die gleichen Funktionen wie das neue Gerät erfüllt, am Ort der Abgabe oder in unmittelbarer Nähe, unentgeltlich zurückzunehmen. Das gilt auch für Vertreiber von Lebensmitteln mit einer Gesamtverkaufsfläche von mindestens 800 m², die mehrmals im Kalenderjahr oder dauerhaft Elektro- und Elektronikgeräte anbieten und auf dem Markt bereitstellen. Solche Vertreiber müssen zudem auf Verlangen des Endnutzers Altgeräte, die in keiner äußeren Abmessung größer als 25 cm sind, (kleine Elektrogeräte) im Einzelhandelsgeschäft oder in unmittelbarer Nähe hierzu unentgeltlich zurückzunehmen; die

1 Wichtige Hinweise zu Sicherheit und Umwelt

Rücknahme darf in diesem Fall nicht an den Kauf eines Elektro- oder Elektronikgerätes verknüpft, kann aber auf drei Altgeräte pro Geräteart beschränkt werden.

Ort der Abgabe ist auch der private Haushalt, wenn das neue Elektro- oder Elektronikgerät dorthin geliefert wird; in diesem Fall ist die Abholung des Altgerätes für den Endnutzer kostenlos.

Die vorstehenden Pflichten gelten auch für den Vertrieb unter Verwendung von Fernkommunikationsmitteln, wenn die Vertreiber Lager- und Versandflächen für Elektro- und Elektronikgeräte bzw. Gesamtlager und Versandflächen für Lebensmittel beinhalten, die den oben genannten Verkaufsflächen entsprechen. Die unentgeltliche Abholung von Elektro- und Elektronikgeräten ist dann aber auf Wärmeüberträger (z.B. Kühlschränke), Bildschirme, Monitore und Geräte, die Bildschirme mit einer Oberfläche von mehr als 100 cm² enthalten und Geräte beschränkt, bei denen mindestens eine der äußeren Abmessungen mehr als 50 cm beträgt. Für alle übrigen Elektro- und Elektronikgeräte muss der Vertreiber geeignete Rückgabemöglichkeiten in zumutbarer Entfernung zum jeweiligen Endnutzer gewährleisten; das gilt auch für kleine Elektrogeräte (s.o.), die der Endnutzer zurückgeben möchte, ohne ein neues Gerät zu erwerben.

1.5 Einhaltung von RoHS-Vorgaben:

Das von Ihnen erworbene Produkt erfüllt die Vorgaben der EU-RoHS Richtlinie (2011/65/EU). Es enthält keine in der Richtlinie angegebenen gefährlichen und unzulässigen Materialien.

2 Auf einen Blick

2.1 Bedienelemente

Siehe Abbildung auf Seite 3.

1. Abnehmbare Rundbürste
ø 20 mm, mittel (Styling-
Aufsatz)
2. Zubehör-Freigabetaste
3. Ein-/Ausschalter und Einstell-
knopf (Geschwindigkeit und
Temperatur)
4. Lufteinlassgitter
5. Netzkabel mit Drehgelenk
6. Rundbürste ø 16 mm, klein

2.2 Technische Daten

Spannungsversorgung:

220–240V~, 50/60Hz

Leistung: 400 W

Elektroisolationsklasse: II

Technische und optische
Änderungen vorbehalten.

Die am Gerät oder in der Dokumentation angegebenen Werte wurden nach maßgeblichen Standards unter Laborbedingungen ermittelt. Diese Werte können je nach Einsatz- und Umgebungsbedingungen variieren.

3 Betrieb

3.1 Einstellungen

Ihr Gerät bietet Ihnen folgende Einstellmöglichkeiten:

3.1.1 Temperaturstufe/ Gebläsestufe

- **0** : Aus;
- **1** : sanfter Luftstrom, mäßige Temperatur für sanftes Trocknen und Formen;
- **2** : stärkerer Luftstrom, hohe Temperatur für schnelleres Trocknen und Formen.

3.1.2 Kühlstufe

- ❄ : Unterbricht den Heizvorgang und sorgt für einen kühlen Luftstrom – zum Fixieren der Frisur.

3.2 Styling-Aufsätze austauschen

Sie können die Rundbürste lösen, indem Sie den oberen Teil an der Spitze im Uhrzeigersinn drehen und dann den Zubehörfreigabeknopf nach unten ziehen. Wenn Sie den Rundbürstentyp ändern möchten oder bei Ihrer ersten Verwendung, können Sie den oberen Teil an der Spitze gegen den Uhrzeigersinn drehen.

1. Entfernen Sie das Styling-Zubehör, indem Sie den Zubehör-Entriegelungsknopf (2) freigeben.
2. Anderen Styling-Aufsatz aufsetzen und einrasten lassen.



Der Durchmesser der Styling-Aufsätze beeinflusst die Größe von Locken.

3 Betrieb



Der \varnothing 16 mm Styling-Aufsatz erzeugt kleine Locken und eignet sich besonders für Kurzhaarschnitte.



Mit dem \varnothing 20 mm Styling-Aufsatz können Sie mehr Volumen und bei langem Haar größere Locken erzielen.

3.3 Betrieb

Prüfen Sie, ob die auf dem Typenschild (am Handgriff des Gerätes) angegebene Netzspannung mit der örtlichen Netzspannung übereinstimmt.

1. Haare nach dem Waschen gut abtrottieren und vor dem Styling kurz antrocknen lassen.
2. Stecker des Netzkabels (5) in die Steckdose stecken.
3. Stellen Sie die Temperatur-/ Luftstromstufen (3) des Geräts ein.

4. Gegebenenfalls während des Trocknens den Heizvorgang unterbrechen, dazu mit dem Schalter (3) auf »❄« (Kühlstufe) schalten.



Die Kühlstufe unterbricht den Heizvorgang und sorgt für einen kühlen Luftstrom. Die Frisur kann hierdurch besser fixiert werden und bleibt länger in Form.

5. Nach dem Einrollen der Haare die Wärme einige Sekunden einwirken lassen.
6. Lösen Sie das aufgerollte Haar und tragen Sie es analog auf die anderen Teile auf.
 - Mit der Zubehörfreigabetaste (2) können Sie das Zubehör wechseln.

3 Betrieb

7. Nach Gebrauch das Gerät mit dem Schalter (3) ausschalten und den Stecker des Netzkabels (5) aus der Steckdose ziehen.



ACHTUNG! Das Netzkabel darf niemals um das Gerät gewickelt werden, da dies zu Beschädigungen führen kann. Bitte überprüfen Sie das Netzkabel und das Gerät regelmäßig auf sichtbare Schäden.

4 Informationen

4.1 Reinigung und Pflege

Ziehen Sie vor dem Reinigen stets den Netzstecker.



ACHTUNG! Tauchen Sie das Gerät nie in Wasser.



VORSICHT! Verwenden Sie zum Reinigen des Produkts ein weiches und trockenes Tuch.



Denken Sie daran, das Lufteinlassgitter (4) regelmäßig mit einer weichen Bürste zu reinigen, um Haare und Staub zu entfernen.

4.2 Aufbewahrung

- Falls Sie das Gerät längere Zeit nicht benutzen möchten, bewahren Sie es bitte sorgfältig auf.
- Achten Sie darauf, dass das Gerät ausgeschaltet und vollständig trocken ist.
- Bewahren Sie es an einem kühlen, trockenen Ort auf.
- Achten Sie darauf, dass sich das Gerät stets außerhalb der Reichweite von Kindern befindet.



Bitte beachten Sie zur Inbetriebnahme, allgemeinen Verwendung und Reinigung die Hinweise auf den Seiten 4-5 der Bedienungsanleitung.

3 Informationen

3.3 Service und Ersatzteile

Unsere Geräte werden nach den neuesten technischen Erkenntnissen entwickelt, produziert und geprüft. Sollte trotzdem eine Störung auftreten, so bitten wir Sie, sich mit Ihrem Fachhändler bzw. mit der Verkaufsstelle in Verbindung zu setzen. Sollte dies nicht möglich sein, wenden Sie sich bitte an das GRUNDIG Service-Center unter folgenden Kontaktdaten:

Telefon: 0911 / 590 597 29

(Montag bis Freitag von 08.00 bis 18.00 Uhr)

Telefax: 0911 / 590 597 31

E-Mail: service@grundig.com

<http://www.grundig.com/de-de/support>

Unter den obengenannten Kontaktdaten erhalten Sie ebenfalls Auskunft über den Bezug möglicher Ersatz- und Zubehörteile.

3.4 GRUNDIG Kundenberatungszentrum

Montag bis Freitag von 8.00 bis 18.00 Uhr

Deutschland: 0911 / 59 059 730

Österreich: 0820 / 220 33 22*

***gebührenpflichtig (0,145 €/Min. aus dem Festnetz,
Mobilfunk: max. 0,20 €/Min.)**

Haben Sie Fragen?

Unser Kundenberatungszentrum steht Ihnen werktags stets von 8.00 – 18.00 Uhr zur Verfügung.

Sehr geehrte Kundin, sehr geehrter Kunde,

als Käufer eines Haushaltskleingerätes der Marke Grundig stehen Ihnen die gesetzlichen Gewährleistungsrechte (Nachbesserung und Nacherfüllung) aus dem Kaufvertrag zu. Die Gewährleistung erfolgt für die Fehlerfreiheit bei Geräteübergabe entsprechend dem jeweiligen Stand der Technik. Über die Gewährleistung hinaus räumt Ihnen der Hersteller eine Garantie ein, diese schränkt die gesetzliche Gewährleistung – die für 24 Monate ab dem Kaufdatum gilt - nicht ein. Garantiert wird die Mängelbeseitigung durch Reparatur oder Austausch nach Wahl des Herstellers.

Sollte eine Störung an Ihrem Gerät auftreten, wenden Sie sich bitte an Ihren Fachhändler bzw. den Verkäufer. Dieser wird vor Ort das Gerät prüfen und den Kundenservice durchführen. Auch soweit Ansprüche aus der Herstellergarantie bestehen, werden diese nur durch den Verkäufer abgewickelt.

Die Garantiezeit beträgt 36 Monate ab Kaufdatum.

Bedingungen:

1. Ein maschinell erstellter Original-Kaufbeleg liegt vor.
2. Das Gerät ist nur mit Original-Zubehör und Original-Ersatzteilen betrieben worden.
3. Die in der Gebrauchsanweisung erwähnten Wartungs- und Reinigungsarbeiten sind entsprechend ausgeführt worden.
4. Das Gerät wurde nicht geöffnet/zerlegt.
5. Bauteile, die einem gebrauchsbedingtem Verschleiß unterliegen, fallen nicht unter die Garantie
6. Ausgewechselte Teile werden Eigentum des Herstellers.
7. Ausgeschlossen von der Garantie sind die Mängel, die durch unsachgemäße Installation, z.B. Nichtbeachtung der VDE-Vorschriften; unsachgemäße Aufstellung, z.B. Nichtbeachtung der Einbau- oder Installationsvorschriften; äußere Einwirkung, z.B. Transportschäden, Beschädigung durch Stoß oder Schlag, Schäden durch Witterungseinflüsse, unsachgemäße Bedienung oder Beanspruchung, z.B. Nichtbeachtung der Gebrauchsanweisungen verursacht wurden.
8. Eine gewerbliche oder gleichzustellende Nutzung, z.B. in Hotels, Pensionen, Gaststätten, Arztpraxen oder Gemeinschaftsanlagen, gilt als eine nicht bestimmungsgemäße Benutzung, die die Garantie ausschließt.
9. Die Mängelbeseitigung verlängert die ursprüngliche Garantiezeit nicht.
10. Schadenersatzansprüche, auch hinsichtlich Folgeschäden, sind, soweit sie nicht auf Vorsatz oder grober Fahrlässigkeit beruhen, ausgeschlossen.
11. Der Anspruch auf Garantieleistung steht nur dem Erstkäufer zu und erlischt bei Weiterverkauf des Produktes durch den Erstkunden.
12. Die Garantie gilt für neue Produkte und nicht für Produkte, die als Gebrauchtgeräte verkauft worden sind und nicht für B-Ware.
13. Die Garantie ist nicht übertragbar.

Diese Garantiezusage ist nur gültig innerhalb der Bundesrepublik Deutschland

Garantiebedingungen - Grundig - 04/2022

Please read this manual first!

Dear Customer,

Thank you for purchasing a Grundig product. We hope that you get the best results from your product which has been manufactured with high quality and state-of-the-art technology. Therefore, please read this entire user manual and all other accompanying documents carefully before using the product and keep it as a reference for future use. If you handover the product to someone else, give the user manual as well. Follow all warnings and information in the user manual.

Meanings of the symbols

Following symbols are used in various sections of this manual:



Important information and useful hints about usage.



WARNING :
Warnings against dangerous situations concerning the security of life and property.



Electrical insulation class.



**RECYCLED &
RECYCLABLE
PAPER**

This product has been produced in environmentally-friendly, state-of-the-art facilities.

1 Important safety and environmental instructions

Before using the appliance for the first time, please consider the following:

Keep the user manual for future use. If you give the appliance to someone else, please make sure that you give the user manual as well.

- This appliance is designed for household use only.
- Never use it in a bathtub, in the shower, on a sink filled with water, or with wet hands.



- Do not immerse the appliance in water, and prevent contact with water even when cleaning it.
- Warning: Do not use this appliance in or near bathtubs, shower trays or other containers filled with water.

1 Important safety and environmental instructions

- When using the appliance in the bathroom, make sure you unplug it after use since it is dangerous that there is water around even when the appliance is off.
- For extra protection, it is recommended to equip the electrical circuit supplying power with a residual current device (RCD) that has a nominal operating current of 30 mA maximum. For recommendations, please contact the installer.
- Never leave the appliance running on a soft cushion or cover.
- When the appliance is running, do not cover its air outlet or suction holes.
- This appliance is equipped with a protective device against overheating.
- Do not pull the plug from the socket by holding the cable.

1 Important safety and environmental instructions

- Never use the appliance if there is visible damage on the appliance or on the power cable.
- To avoid possible dangers, damaged power cords must be replaced by the manufacturer, customer services or similarly qualified persons.
- Keep children away from the appliance.
- This appliance can be used by children at age 8 and above and by people who have reduced physical, sensory or mental capabilities or by people who lack experience and information, on the condition that they are supervised and informed about safe use of the appliance and the risks involved. Children should not tamper with the appliance. Cleaning and user maintenance should be performed by the children if they are not attended.
- Do not dismantle the appliance. Manufacturer's warranty will be void in case of damages caused by improper intervention.

1 Important safety and environmental instructions

- For perfect results, a very hot air stream is needed. After using the appliance for a long time and extensively, be careful of the metal coated brush as it can get too hot. To prevent injuries, please set the length of operation time accordingly with the accessory being used.
- Make sure to unplug the appliance before cleaning and user maintenance.
- Never wind the power cable around the appliance. Otherwise, the cable might get damaged. Check the power cable and the appliance regularly for visual damage.
- Make sure that there is no danger that the power cable could be accidentally pulled or that someone could trip over it when the appliance is in use.
- If you keep the packaging materials, store them out of the reach of children.

1 Important safety and environmental instructions

- Do not leave the appliance unattended while it is running.
- Always keep the appliance out of the reach of children.
- Make sure that the mains voltage on the rating plate (on the handle) matches the local mains voltage.

1.2 Compliance with the WEEE Directive and Disposing of the Waste Product:

This product complies with EU WEEE Directive (2012/19/EU). This product bears a classification symbol for waste electrical and electronic equipment (WEEE).



This symbol indicates that this product shall not be disposed with other household wastes at the end of its service life. Used device must be returned to official collection point for recycling of electrical and electronic devices. To find these collection systems please contact to your local authorities or retailer where the product was purchased. Each household performs important role in recovering and recycling of old appliance. Appropriate disposal of used appliance helps prevent potential negative consequences for the environment and human health.

1 Important safety and environmental instructions

1.3 Compliance with RoHS Directive

The product you have purchased complies with EU RoHS Directive (2011/65/EU). It does not contain harmful and prohibited materials specified in the Directive.

1.4 Package information



Packaging materials of the product are manufactured from recyclable materials in accordance with our National Environment Regulations. Do not dispose of the packaging materials together with the domestic or other wastes. Take them to the packaging material collection points designated by the local authorities.

2 Overview

2.1 Control elements

1. Detachable round brush
ø 20 mm, medium (styling attachment)
2. Accessory Release Button
3. On/Off switch and setting button (speed and temperature)
4. Air inlet grille
5. Swivel cord with hanging loop
6. Round brush ø 16 mm, small

2.2 Technical data

Power supply:

220–240V~, 50/60Hz

Power: 400 W

Electrical insulation class: II

Technical and design modifications reserved.

The values which are declared in the markings affixed on your appliance or other printed documents supplied with it represent the values which were obtained in the laboratories pursuant to the pertinent standards. These values may vary according to the usage of the appliance and ambient conditions.

3 Operation

3.1 Setting

Your appliance has the following setting options:

2.1.1 Temperature level/ blower level

- 0 : off
- 1 : gentle air flow and moderate temperature for gentle drying and styling
- 2 : stronger airflow and high temperature for faster drying and styling

3.1.2 Cold air setting

- * : interrupts the hot air supply and provides cold air for fixing a hairstyle

3.2 Changing the styling attachments

You can release the round brush by rotating its tip part to clockwise, then pulling the accessory release button downward.

When you want to change the round brush type or at your first usage, you can put by rotating its tip part to counterclockwise.

1. Remove the styling accessory by pulling out the accessory release button (2).
2. Place a different styling attachment and allow it to latch in place.



The size of curls depends on the diameter of the styling attachment.



The styling attachment with a diameter of 16 mm creates small curls and is especially suitable for short hair.



The styling attachment with a diameter of 20 mm can be used to attain greater volume and medium sized curls with longer hair.

3 Operation

3.3 Operation

1. Towel dry your hair thoroughly after washing and let it dry for a little while.
2. Plug the power cord (5) into the wall socket.
3. Adjust the temperature and fan level of (3) the device.
4. If required you can interrupt the hot air supply when drying by turning the switch (3) to »❄« (cold air setting).



The cold air setting interrupts the hot air operation and provides a cool air flow. This allows you to fix your hairstyle better and more lastingly.

5. After rolling in the hair section allow the heat to set for few seconds.

6. Release the rolled hair and apply to the other parts similarly.
 - You can change the accessories using the accessory release button (2).
7. After use, switch off the appliance with the (3) button and pull out the power cord (5) from the wall socket.



CAUTION! Never wind the power cord around the appliance, as this can result in damage. Check the power cord and the appliance regularly for visible damage.

4 Information

4.1 Cleaning and care

Pull the plug out before cleaning.



CAUTION! Never submerge the appliance in water.



CAUTION! Use a soft and dry cloth for cleaning the product.



Remember to clean the air inlet grille (4) regularly with a soft brush to remove any hair and dust.

4.2 Storage

- If you do not plan to use the appliance for a long period of time, please store it carefully.
- Make sure the appliance is unplugged and completely dry.
- Store the appliance in a cool, dry place.
- Make sure the appliance is kept out of the reach of children.



For commissioning, general use and cleaning, please observe the instructions on pages 4-5 of this operating manual.

Lütfen önce bu kılavuzu okuyun!

Değerli Müşterimiz,

Grundig ürününü tercih ettiğiniz için teşekkür ederiz. Yüksek kalite ve teknoloji ile üretilmiş olan ürününüzün size en iyi verimi sunmasını istiyoruz. Bunun için, bu kılavuzun tamamını ve verilen diğer belgeleri ürünü kullanmadan önce dikkatle okuyun ve bir başvuru kaynağı olarak saklayın. Ürünü başka birisine verirsiniz, kullanma kılavuzunu da birlikte verin. Kullanma kılavuzunda belirtilen tüm bilgi ve uyarıları dikkate alarak talimatlara uyun.

Sembollerin anlamları

Bu kullanma kılavuzunun çeşitli kısımlarında aşağıdaki semboller kullanılmıştır:



Cihazın kullanımıyla ilgili önemli bilgiler ve faydalı tavsiyeler.



UYARI: Can ve mal güvenliğiyle ilgili tehlikeli durumlar konusunda uyarılar.



Elektrik çarpmasına karşı koruma sınıfı.



**GERİ DÖNÜŞTÜRÜLMÜŞ &
GERİ DÖNÜŞTÜRÜLEBİLİR
KAĞIT**

Bu ürün, çevreye saygılı modern tesislerde doğaya zarar vermeden üretilmiştir.

1 Önemli güvenlik ve çevre talimatları

Cihazı ilk defa kullanmaya başlamadan önce aşağıdaki uyarıları dikkate alın:

Kullanma kılavuzunu daha sonra başvurmak üzere saklayın. Cihaz başka birine verildiğinde, lütfen kullanım kılavuzunun da verildiğinden emin olun.

- Bu cihaz, sadece evde kullanılmak üzere tasarlanmıştır.
- Cihazı hiçbir zaman banyo küvetinde, duşta veya suyla dolu bir lavabo üzerinde veya elleriniz ıslakken kullanmayın.



- Cihazı suya daldırmayın, ve temizlerken dahi su ile temas etmesini önleyin.
- Uyarı: Bu cihaz küvet, duş teknesi ve su içeren diğer kaplara yakın yerlerde kullanmayın.

1 Önemli güvenlik ve çevre talimatları

- Cihaz banyoda kullanıldığı zaman, şebeke kablosunun kullanımdan sonra prizden çekilmesine mutlaka dikkat edin, çünkü yakında su bulunması, cihaz kapalı iken de bir tehlike teşkil eder.
- Ekstra koruma sağlamak için, güç sağlayan elektrik devresine nominal çalışma akımı en fazla 30 mA olan bir artık akım cihazı (RCD) takmanız önerilir. Tavsiye almak için kurulumu yapan kişiyle iletişime geçin.
- Cihaz çalışırken, hiçbir surette yumuşak minder veya örtü üzerinde bırakmayın.
- Cihaz çalışırken, hava emiş ve çıkış deliklerini örtmeyin.
- Bu cihaz aşırı kızdırmaya karşı koruyucu bir tertibat ile donatılmıştır.
- Fişi, kablodan tutarak prizden çekmeyin.
- Cihazda veya şebeke kablosunda gözle görülür hasar mevcutsa, cihaz kullanılamaz.

1 Önemli güvenlik ve çevre talimatları

- Tehlike oluşmasını önlemek için, hasarlı bir şebeke kablosu üreticisi, müşteri servisi veya benzeri bir beceriye sahip bir kişi tarafından değiştirilmelidir.
- Cihazı çocuklardan uzak tutun.
- Bu cihaz, denetim sağlanması veya cihazın güvenli bir şekilde kullanılması ve karşılaşılan tehlikelerin anlaşılması ile ilgili bilgi verilmesi durumunda, yaşları 8 ile üzerinde olan çocuklar ve fiziksel, işitsel veya akli yetenekleri azalmış veya tecrübe ve bilgi eksikliği olan kişiler tarafından kullanılabilir. Çocuklar cihaz ile oynamamalıdır. Temizleme ve kullanıcı bakımı çocuklar tarafından gözetimsiz olarak yapılmamalıdır.
- Cihazın gövdesini kesinlikle açmayın. Yanlış müdahale sonucu oluşan hasarlarda, verilmiş olan üretici garantisi geçersizdir.

1 Önemli güvenlik ve çevre talimatları

- Mükemmel bir sonuç alabilmek için çok sıcak bir hava akımı gereklidir. Uzun bir süre ve yoğun bir kullanım sonrası metal kaplama fırçanın çok fazla ısınabileceğine dikkat edin.
- Yaralanmaları önlemek için, lütfen cihazın kullanım süresini kullanılan aksesuara göre ayarlayın.
- Temizlik ve kullanıcı bakım işlemlerinden önce mutlaka fişi prizden ayırın.
- Elektrik kablosunu asla cihazın etrafına sarmayın; aksi takdirde kablo hasar görebilir. Elektrik kablosunu ve cihazı görsel hasar açısından düzenli olarak kontrol edin.
- Cihazın kullanımı esnasında elektrik kablosunun yanlışlıkla çekilmesi veya birinin kabloya takılma tehlikesinin olmadığından emin olun.
- Ambalaj malzemelerini saklıyorsanız çocukların ulaşamayacağı bir yerde muhafaza edin.
- Açıkken cihazın başından ayrılmayın.

1 Önemli güvenlik ve çevre talimatları

- Cihazı mutlaka çocukların ulaşamayacağı bir yerde muhafaza edin.
- Değer plakasında (cihazın tutamağındaki) verilen şebeke voltajının yerel şebeke voltajıyla eşleştiğinden emin olun.

1.2 AEEE Yönetmeliğine Uyum ve Atık Ürünün Elden Çıkarılması

Bu ürün T.C. Çevre ve Şehircilik Bakanlığı tarafından yayımlanan “Atık elektrikli ve Elektronik eşyaların Kontrolü Yönetmeliği”nde belirtilen zararlı ve yasaklı maddeleri içermez.



AEEE Yönetmeliğine uygundur. Bu ürün, geri dönüşümlü ve tekrar kullanılabilir nitelikteki yüksek kaliteli parça ve malzemelerden üretilmiştir. Bu nedenle, ürünü, hizmet ömrünün sonunda evsel veya diğer atıklarla birlikte atmayın. Elektrikli ve elektronik cihazların geri dönüşümü için bir toplama noktasına götürün. Bu toplama noktalarını bölgenizdeki yerel yönetime sorun. Kullanılmış ürünleri geri kazanıma vererek Çevrenin ve doğal kaynakların korunmasına yardımcı olun.

1.3 Ambalaj bilgisi



Ürünün ambalajı, Ulusal Mevzuatımız gereği geri dönüştürülebilir malzemelerden üretilmiştir. Ambalaj atığını evsel veya diğer atıklarla birlikte atmayın, yerel otoritenin belirttiği ambalaj toplama noktalarına atın.

2 Genel bakış

2.1 Kontroller ve parçalar

Sayfa 3'deki resimlere bakın.

1. Çıkarılabilir yuvarlak fırça \emptyset 20 mm, orta (biçimlendirme ucu)
2. Aksesuar çıkarma düğmesi
3. Açma/kapama ve ayar düğmesi (hız ve sıcaklık)
4. Hava giriş ızgarası
5. Asma halkalı döner kablo
6. Yuvarlak fırça \emptyset 16 mm, ince

2.2 Teknik veriler

Güç kaynağı:

220–240V~, 50/60Hz

Güç: 400 W

Elektriksel izolasyon sınıfı: II

Teknik ve tasarım değişiklikleri yapma hakkı saklıdır.

Ürününüz üzerinde bulunan işaretlemelerde veya ürünle birlikte verilen diğer basılı dokümanlarda beyan edilen değerler, ilgili standartlara göre laboratuvar ortamında elde edilen değerlerdir. Bu değerler, ürünün kullanım ve ortam şartlarına göre değişebilir.

3 Çalıştırma

3.1 Ayarlar

Cihaz aşağıdaki ayar seçeneklerine sahiptir:

3.1.1 Sıcaklık seviyesi/fan seviyesi

- 0 : kapalı
- 1 : hassas kurutma ve şekillendirme için hafif hava akışı ve orta seviye sıcaklık
- 2 : daha hızlı kurutma ve şekillendirme için daha güçlü hava akışı ve yüksek sıcaklık

3.1.2 Soğuk hava ayarı

- * : sıcak hava beslemesini durdurur ve bir saç şeklinin sabitlenmesi için soğuk hava sağlar.

3.2 Şekillendirme aksesuarlarının değiştirilmesi

Baş kısmını saat yönünde çevirip aksesuar serbest bırakma düğmesini aşağı doğru çekerek yuvarlak fırçayı serbest bırakabilirsiniz.

Yuvarlak fırça tipini değiştirmek istediğinizde veya ilk kullanımınızda uç kısmını saat yönünün tersine çevirerek takabilirsiniz.

1. Aksesuar çıkarma düğmesini dışarı doğru çekerek (2) şekillendirme aksesuarını çıkarın.
2. Başka bir şekillendirme aksesuarı yerleştirin ve yerine oturmasını sağlayın.



Buklelerin boyutu şekillendirme aksesuarının çapına bağlıdır.



16 mm çapındaki şekillendirme aksesuarı küçük bukleler oluşturur ve özellikle kısa saç için uygundur.



20 mm çapındaki şekillendirme aksesuarı daha uzun saçlarda daha hacimli ve orta büyüklükte bukleler oluşturmak için kullanılabilir.

3 Çalıştırma

3.3 Kullanım

1. Yıkadıktan sonra saçlarınızı havluyla iyice kurulayın ve bir süre kurummasını bekleyin.
2. Fişi (5) duvar prizine takın.
3. Cihazın sıcaklık ve fan ayar seviyesini (3) ayarlayın.
4. Gerekirse, kurutma sırasında (3) düğmesini »❄« (soğuk hava ayarı) konumuna getirerek sıcak hava beslemesini kesebilirsiniz.



Soğuk hava ayarı sıcak hava beslemesini durdurur ve soğuk hava akışı sağlar. Bu, saç şeklinin daha iyi sabitlenmesini ve daha kalıcı olmasını sağlar.

5. Saçınızın bir kısmını sardıktan sonra, birkaç saniye ısınmasını bekleyin.
6. Sardıığınız saçınızı açın ve diğer taraflara aynı şekilde uygulayın.
 - Aksesuar çıkarma düğmesi (2) ile aksesuar değişimi yapabilirsiniz.

7. Kullandıktan sonra, cihazı (3) düğmesiyle kapatın ve elektrik kablosunun (5) fişini prizden çekin.



DİKKAT! Elektrik kablosunu asla cihazın etrafına sarmayın; aksi takdirde kablo hasar görebilir. Elektrik kablosunu ve cihazı görsel hasar açısından düzenli olarak kontrol edin.

4 Bilgiler

4.1 Temizlik ve bakım

Temizlemeden önce fiş çıkarın.



DİKKAT! Cihazı asla suya sokmayın.



DİKKAT! Ürünü temizlemek için yumuşak ve kuru bir bez kullanın.



Saç ve tozları gidermek için hava giriş ızgarasını (4) bir fırça yardımıyla düzenli aralıklarla temizlemeyi unutmayın.

4.2 Saklama

- Cihazı uzun süre kullanmayı düşünmüyorsanız, lütfen dikkatli bir şekilde saklayın.
- Cihazın fişinin çıkarıldığından ve tamamen kuru olduğundan emin olun.
- Cihazı serin ve kuru bir yerde saklayın.
- Cihazın, çocukların ulaşamayacağı bir yerde muhafaza edildiğinden emin olun.

4.3 Enerji tasarrufu için yapılması gerekenler

Kullanımdan sonra cihazı kapatın ve fişini prizden çıkarın.



Devreye alma, genel kullanım ve temizlik işlemleri için lütfen bu kullanım kılavuzunun 4-5. sayfalarında verilen talimatlara uyun.

Müşteri Memnuniyeti Politikası

- Müşterilerimizin istek ve önerilerini her kanaldan karşılamaktan mutluluk duyarız.

Kanallarımız:

* **Çağrı Merkezimiz:** 0850 210 0 888
(Sabit telefonlardan veya cep telefonlarından alan kodu çevirmeden arayın*)

* **Diğer Numaramız:** 0216 585 8 888

- Çağrı Merkezimiz haftanın 7 günü 24 saat hizmet vermektedir.

- Çağrı Merkezimiz ile yaptığımız görüşmeler iletişim hizmeti aldığınız operatör firma tarafından sizin için tanımlanan tarifeye göre ücretlendirilir.

- Sabit veya cep telefonlarınızdan alan kodu tuşlamadan çağrı merkezi numaramızı arayarak ürününüz ile ilgili arzu ettiğiniz hizmeti talep edebilirsiniz.

* **Whatsapp Numaramız:** 0544 444 0 888

* **Faks Numaramız:** 0216-423-2353

* **Web Adresimiz:**

- www.grundig.com.tr

* **e-posta Adresimiz:**

- musterihizmetleri@grundig.com

* **Sosyal Medya Hesaplarımız:**

- <https://www.instagram.com/grundigturkiye/>

- <https://www.facebook.com/grundig.tr/>

- <https://www.youtube.com/user/TurkiyeGrundig>

* **Posta Adresimiz:**

- Arçelik A.Ş. Karaağaç Caddesi No:2-6,
34445, Söğütözü / İSTANBUL

* **Bayilerimiz,**

- <https://www.grundig.com.tr/yetkili-satici/>

* **Yetkili Servislerimiz,**

- <https://www.grundig.com.tr/yetkili-servis/>

- Tüm yetkili servis istasyonu bilgilerimiz, Ticaret Bakanlığı tarafından oluşturulan "Servis Bilgi Sistemi"nde (www.servis.gov.tr) yer almaktadır.
- Yedek parça malzemeleri yetkili servislerimizden temin edilebilir.

- Müşterilerimizden iletilen istek ve önerilerin Grundig'e ulaştığı bilgisini, müşteri ayrımlı yapılmaksızın kendilerine 24 saat içinde veririz.

- Müşteri Hizmetleri sürecimiz:

Müşterilerimizin istek ve önerilerini;

* **İzlenebilir, raporlanabilir, şeffaf ve güvenli tek bir bilgi havuzunda toplarız.**

* **Yasal düzenlemelere uygun, objektif, adil ve gizlilik içinde ele alır ve değerlendiririz.**

* **Bu geri bildirimleri süreçlerimizin daha mükemmel hale getirilmesinde kullanırız.**

- Grundig olarak, mükemmel müşteri deneyimini yaşatmayı ana ilke olarak kabul eder, müşteri odaklı bir yaklaşım benimseriz.

- Bütün süreçlerimizi yönetim sistemi ile entegre ederek birbirini kontrol eden bir yapı geliştirilmesini sağlarız.

Yönetim hedeflerini de bu sistem üzerinden besleriz.

Aşağıdaki önerilere uymanızı rica ederiz.

- Ürününüzü aldığınızda Garanti belgesini Yetkili Satıcınıza onaylattırınız.
- Ürününüzü kullanma kılavuzu esaslarına göre kullanınız.
- Ürününüz ile ilgili hizmet talebiniz olduğunda yukarıdaki telefon numaralarından Çağrı Merkezimize başvurunuz.
- Hizmet için gelen teknisyene "teknisyen kimlik kartı"nı sorunuz.
- İşiniz bittiğinde Yetkili servis teknisyeninden "Hizmet Fişi" istemeyi unutmayınız. alacağınız "Hizmet Fişi" , ilerde ürününüzde meydana gelebilecek herhangi bir sorunda size yarar sağlayacaktır.
- Ürünün kullanım ömrü: 5 yıldır. (Ürünün fonksiyonunu yerine getirebilmesi için gerekli yedek parça bulundurma süresi)

Hizmet talebinin deęerlendirilmesi

1

Müşteri Başvurusu



Web sitesi



0850 210 0 888
Çaęrı merkezi



Yetkili Servis



musteri.hizmetleri
@grundig.com



Yetkili Satıcı



Faks
0216 423 23 53

2

Başvuru kaydı

Başvuru Konusu
Müşteri Adı, Soyadı
Müşteri Telefonu
Müşteri Adresi

3

Hizmet talebinin alınması

- Hizmet talebi analizi
- Hizmet hakkında müşterinin bilgilendirilmesi (Keşif,nakliye,montaj,bilgi,onarım,deęişim vb.)
- Hizmet hakkında gerekli işlemin gerçekleştirilmesi

4

Müşteri memnuniyetinin alınması

Memnun

Memnun
deęil

5

Başvuru kaydının kapatılıp, bilgilerin saklanması

Bu kılavuzu okumadan ürününüzü çalıştırmayınız.

Ürününüz ile ilgili garanti şartları, kullanımı ve sorun giderme yöntemleri kılavuzda yer almaktadır.

Uygun Kullanım ve Garanti ile İlgili Dikkat Edilmesi Gereken Hususlar;

Aşağıda belirtilen sorunların giderilmesi ücret karşılığında yapılır. Bu durumlar için garanti şartları uygulanmaz;

- 1) Kullanım hatalarından kaynaklanan hasar ve arızalar,
 - 2) Malın tüketiciye tesliminden sonraki yükleme, boşaltma, taşıma vb. sırasında oluşan hasar ve arızalar,
 - 3) Malın kullanıldığı yerin elektrik (priz, gerilim, topraklama vb.), su (su basıncı, musluk vb.), doğalgaz, telefon, internet vb. şebekesi ve/veya altyapısı (gider, zemin, ortam vb.) kaynaklı meydana gelen hasar ve arızalar,
 - 4) Doğa olayları ve yangın, su baskını vb. kaynaklı meydana gelen hasar ve arızalar,
 - 5) Malın tanıtma ve kullanma kılavuzlarında yer alan hususlara aykırı kullanılmasından kaynaklanan hasar ve arızalar,
 - 6) Malın, 6502 sayılı Tüketicinin Korunması Hakkındaki Kanununda tarif edilen şekli ile ticari veya mesleki amaçlarla kullanımı durumunda ortaya çıkan hasar ve arızalar,
 - 7) Mala yetkisiz kişiler tarafından bakım, onarım veya başka bir nedenle müdahale edilmesi
- Durumlarında mala verilmiş garanti sona erecektir.

Garanti uygulaması sırasında değiştirilen malın garanti süresi, satın alınan malın kalan garanti süresi ile sınırlıdır.

Ürününüz Arçelik A.Ş. adına ZHEJIANG YUELI ELECTRICAL CO., LTD. Add: No.999, Kaifa East Road, Zhouxiang, Cixi City, Ningbo P.C. 315324, Tel: 0086 574 6332 tarafından üretilmiştir.

Menşei: P.R.C.

GARANTİ ŞARTLARI

- 1)Garanti süresi, malın teslim tarihinden itibaren başlar ve 2 yıldır.
- 2)Malın tanıma ve kullanma kılavuzunda gösterildiği şekilde kullanılması ve Arçelik A.Ş.'nin yetkili kıldığı servis çalışanları dışındaki şahıslar tarafından bakım, onarım veya başka bir nedenle müdahale edilmemiş olması şartıyla, malın bütün parçaları dahil olmak üzere tamamını; malzeme, işçilik ve üretim hatalarına karşı malın teslim tarihinden itibaren yukarıda belirtilen süre kadar garanti eder.
- 3)Malın ayıplı olduğunun anlaşılması durumunda tüketicisi, 6502 sayılı Tüketicinin Korunması Hakkında Kanununun 11 inci maddesinde yer alan; a-Sözleşmeden dönme, c-Ücretsiz onarılmasını isteme, b-Satış bedelinden indirim isteme, ç-Satılanın ayıpsız bir misli ile değiştirilmesini isteme, haklarından birini kullanabilir.
- 4)Tüketicinin bu haklardan ücretsiz onarım hakkını seçmesi durumunda satıcı; işçilik masrafı, değiştirilen parça bedeli ya da başka herhangi bir ad altında hiçbir ücret talep etmeksizin malın onarımını yapmak veya yaptırmakla yükümlüdür. Tüketicisi ücretsiz onarım üretici veya ithalatçıya karşı da kullanabilir. Satıcı, üretici ve ithalatçı tüketicinin bu hakkını kullanmasından müstesilsilen sorumludur.
- 5)Tüketicinin, ücretsiz onarım hakkını kullanması halinde malın;
-Garanti süresi içinde tekrar arızalanması,
-Tamiri için gereken azami sürenin aşılması,
-Tamirinin mümkün olmadığı, yetkili servis istasyonu, satıcı, üretici yada ithalatçı tarafından bir raporda belirlenmesi durumlarında; tüketicisi malın bedel iadesini, ayıp oranında bedel indirimi veya imkân varsa malın ayıpsız misli ile değiştirilmesini satıcıdan talep edebilir. Satıcı, tüketicinin talebini reddedemez. Bu talebin yerine getirilmemesi durumunda satıcı, üretici ile ithalatçı müstesilsilen sorumludur.
- 6)Malın tamir süresi 20 iş gününü geçemez. Bu süre garanti süresi içinde mala ilişkin arızanın yetkili servis istasyonuna veya satıcıya bildirim tarihinde, garanti süresi dışında ise malın yetkili servis istasyonuna teslim tarihinden itibaren başlar. Malın arızasının 10 iş günü içerisinde giderilmemesi halinde, üretici veya ithalatçı; malın tamiri tamamlanuncaya kadar, benzer özelliklere sahip başka bir malı tüketicinin kullanımına tahsis etmek zorundadır. Malın garanti süresi içerisinde arızalanması durumunda, tamirde geçen süre garanti süresine eklenebilir.
- 7)Malın kullanma kılavuzunda yer alan hususlara aykırı kullanılmasıdan kaynaklanan arızalar garanti kapsamı dışındadır.
- 8)Tüketicisi, garantiden doğan haklarının kullanılması ile ilgili olarak çıkabilecek uyuşmazlıklarda yerleşim yerinin bulunduğu veya tüketicisi işleminin yapıldığı yerdeki Tüketicisi Hakem Heyetine veya Tüketicisi mahkemesine başvurabilir.
- 9)Satıcı tarafından bu Garanti Belgesinin verilmemesi durumunda, tüketicisi Ticaret Bakanlığı Tüketicinin Korunması ve Piyasa Gözetimi Genel Müdürlüğüne başvurabilir.

Üretici veya İthalatçı Firmanın;

Ünvanı: Arçelik A.Ş.
Adresi: Arçelik A.Ş. Karaağaç Caddesi
 No:2-6, 34445, Sultüce / İSTANBUL
Telefonu: (0-216) 585 8 888
Faks: (0-216) 423 23 53
web adresi: www.grundig.com.tr

Malın;

Markası: Grundig
Cinsi: Saç Şekillendirici
Modeli: HS 3020
Bandrol ve Seri No:
Garanti Süresi: 2 YIL
Azami Tamir Süresi: 20 İş günü

GENEL MÜDÜR

Hakan Bülent

Arçelik A.Ş.

GENEL MÜDÜR YRD.

Cemal

Satıcı Firmanın:

Ünvanı: **Fatura Tarih ve Sayısı:**
Adresi: **Teslim Tarihi ve Yeri:**
Telefonu: **Yetkilinin İmzası:**
Faks: **Firmanın Kaşesi:**
e-posta

Bu bölümü, ürünü aldığınız Yetkili Satıcı imzalayacak ve kaşeleyecektir.

¡Lea este manual antes de utilizar el aparato!

Estimado cliente:

Gracias por elegir un producto Grundig. Esperamos que obtenga los mejores resultados de nuestro producto ya que ha sido fabricado con gran calidad y con tecnología de última generación. Por tanto, le aconsejamos que lea con atención este manual del usuario y todos los demás documentos adjuntos antes de utilizar el producto y que lo guarde para futuras consultas. Si va a entregar este producto a otra persona, proporciónese el manual del usuario también. Siga todas las advertencias e instrucciones incluidas en este manual.

Significado de los símbolos

Los siguientes símbolos se usan en las diversas secciones del presente manual:

Significado de los símbolos

Estos símbolos se utilizan a lo largo de esta guía:



Información importante y consejos útiles sobre el uso.



ADVERTENCIA:

Advertencias para situaciones peligrosas concernientes a la seguridad de la vida y de los bienes.



Índice de protección contra descargas eléctricas.



**PAPEL RECICLADO Y
RECICLABLE**

Este producto ha sido fabricado en plantas modernas respetuosas con el medio ambiente y sin dañar la naturaleza.

1 Instrucciones importantes sobre seguridad y medio ambiente

Antes de utilizar el aparato por primera vez, tenga en cuenta lo siguiente:

Guarde el manual de usuario para su uso en futuras ocasiones. Si entrega el aparato a una tercera persona, asegúrese de proporcionarle también el manual de usuario.

- Este aparato se ha diseñado únicamente para uso doméstico.
- No lo utilice nunca en una bañera, en la ducha, en un lavabo lleno de agua, o si tiene las manos mojadas.



- No sumerja el aparato en agua y evite el contacto con el agua incluso durante su limpieza.

1 Instrucciones importantes sobre seguridad y medio ambiente

- Advertencia: No utilice este aparato en o cerca de bañeras, duchas u otros recipientes llenos de agua.
- Cuando utilice el aparato en el cuarto de baño, asegúrese de desenchufarlo después de su uso, ya que es peligroso que haya agua alrededor incluso si el aparato está apagado.
- Para una mayor protección, se recomienda dotar al circuito eléctrico que suministra energía de un dispositivo diferencial residual (DDR) que tenga una corriente operativa nominal de 30 mA como máximo. Para recomendaciones, póngase en contacto con el instalador.
- Nunca deje el aparato funcionando sobre un cojín o una cubierta suave.
- Cuando el aparato esté en funcionamiento, no cubra su salida de aire o los agujeros de succión.

1 Instrucciones importantes sobre seguridad y medio ambiente

- Este aparato está equipado con un dispositivo de protección frente al sobrecalentamiento.
- No retire el enchufe de la toma de corriente agarrando el cable.
- Nunca utilice el aparato si hay daños visibles en el aparato o en el cable de alimentación.
- Para evitar posibles accidentes, los cables de alimentación dañados deben ser sustituidos por el fabricante, el servicio de atención al cliente o por una persona con una cualificación similar.
- Mantenga a los niños alejados del aparato.
- Este aparato puede ser utilizado por niños a partir de los 8 años y por personas con capacidades físicas, sensoriales o mentales reducidas o por personas que carezcan de experiencia e información, siempre y cuando se encuentren bajo supervisión y estén informadas sobre el uso seguro del aparato y los riesgos que conlleva.

1 Instrucciones importantes sobre seguridad y medio ambiente

No deje que los niños jueguen con el aparato. La limpieza y el mantenimiento de usuario no deben ser realizados por niños si no se encuentran acompañados.

- No desmonte el aparato. La garantía del fabricante se considerará nula en caso de daños causados por una intervención incorrecta.
- Para conseguir resultados perfectos, se necesita una corriente de aire muy caliente. Después de utilizar el aparato durante un periodo de tiempo prolongado y extenso, tenga cuidado con el cepillo de metal, ya que puede calentarse demasiado. Para evitar lesiones, por favor ajuste el tiempo de funcionamiento según el accesorio que se utilice.
- Desenchufe el aparato antes de realizar tareas de limpieza y mantenimiento.

1 Instrucciones importantes sobre seguridad y medio ambiente

- Nunca enrolle el cable de alimentación alrededor del aparato. De lo contrario, el cable podría dañarse. Compruebe regularmente el cable de alimentación y el aparato para ver si hay daños visuales.
- Asegúrese de que no exista peligro de que pueda tirarse accidentalmente del cable de corriente o de que alguien tropiece con él mientras el aparato esté en uso.
- Si guarda el material de embalaje, manténgalo fuera del alcance de los niños.
- No deje el aparato desatendido mientras esté en funcionamiento.
- Mantenga siempre el aparato fuera del alcance de los niños.
- Asegúrese de que la tensión de la red indicada en la placa de características (que se encuentra en el mango) coincida con el voltaje de la red local.

1 Instrucciones importantes sobre seguridad y medio ambiente

1.2 Conformidad con la normativa WEEE y eliminación del aparato al final de su vida útil:

Este producto es conforme con la directiva de la UE sobre residuos de aparatos eléctricos y electrónicos (WEEE) (2012/19/UE). Este producto incorpora el símbolo de la clasificación selectiva para los residuos de aparatos eléctricos y electrónicos (WEEE).



Este símbolo indica que este producto no debe eliminarse con otros desechos domésticos al final de su vida útil. El dispositivo usado debe ser devuelto al punto de recogida oficial para el reciclaje de los dispositivos eléctricos y electrónicos. Para encontrar estos sistemas de recogida, por favor, póngase en contacto con las autoridades locales o con el distribuidor donde se compró el producto. Cada hogar desempeña un papel importante en la recuperación y el reciclaje de los aparatos antiguos. La eliminación adecuada de los aparatos usados ayuda a prevenir las posibles consecuencias negativas para el medio ambiente y la salud humana.

1.3 Cumplimiento de la directiva RoHS:

El producto que ha adquirido es conforme con la directiva de la UE sobre la restricción de sustancias peligrosas (RoHS) (2011/65/UE). No contiene ninguno de los materiales nocivos o prohibidos especificados en la directiva.

1 Instrucciones importantes sobre seguridad y medio ambiente

1.4 Información de embalaje



El embalaje del producto está fabricado con material reciclable de acuerdo con las normativas nacionales sobre medio ambiente. No se deshaga del material de embalaje ni de los desechos domésticos o de otro tipo. Lívelos a los puntos de recogida de material de embalaje designados por las autoridades locales.

2 Descripción general

2.1 Controles y componentes

Vea las figuras de la pág. 3.

1. Cepillo redondo de \varnothing 20 mm, mediano desmontable (accesorio de peinado)
2. Botón para liberar accesorios
3. Interruptor de encendido/apagado y Botón de ajuste (velocidad y temperatura)
4. Rejilla de toma de aire
5. Cable de alimentación con aro para colgar
6. Cepillo redondo de \varnothing 16 mm, pequeño

2.2 Datos técnicos

Alimentación eléctrica:

220–240V~, 50/60Hz

Potencia: 400 W

Clase de aislamiento eléctrico: II

Queda reservado el derecho a realizar modificaciones técnicas y de diseño.

Los valores declarados en las etiquetas adosadas al aparato u otros documentos impresos suministrados junto con él representan los valores obtenidos en los laboratorios de acuerdo con los estándares pertinentes. Estos valores pueden variar según el uso que se haga del aparato y de las condiciones ambientales.

3 Funcionamiento

3.1 Ajustes

Su aparato tiene los siguientes ajustes:

3.1.1 Nivel de temperatura/ nivel de caudal

- **0** : apagado
- **1** : caudal de aire delicado y temperatura moderada para un secado y peinado suaves
- **2** : caudal de aire más fuerte y temperatura alta para un secado y peinado más rápidos

3.1.2 Ajuste de aire frío

- * : interrumpe el aire caliente y proporciona aire frío para la fijación del peinado

3.2 Cambio de los accesorios de peinado

Puede liberar el cepillo redondo girando su punta en el sentido de las agujas del reloj y tirando del botón de liberación del accesorio hacia abajo.

Cuando quiera cambiar el tipo de cepillo redondo o en su primer uso, puede ponerlo girando su parte de la punta en sentido contrario a las agujas del reloj

1. Saque el accesorio moldeador tirando del botón de liberación (2).
2. Coloque un accesorio diferente y engánchelo en su posición.



El tamaño de los rizos depende del diámetro del accesorio.



El accesorio con un diámetro de 16 mm crea rizos pequeños y especialmente adecuados para el pelo corto.



El accesorio con un diámetro de 20 mm se puede usar para lograr más volumen y rizos de tamaño medio con pelo más largo.

3 Funcionamiento

3.3 Funcionamiento

1. Seque el cabello con una toalla tras el lavado y déjelo secar unos minutos.
2. Enchufe el cable de alimentación (5) en una toma de pared.
3. Ajuste la temperatura y velocidad del ventilador (3) del aparato.
4. Si es necesario, puede interrumpir el aire caliente durante el secado girando el interruptor (3) a »❄« (posición de aire frío).



La posición de aire frío interrumpe el funcionamiento con aire caliente y suministra un caudal de aire frío. Esto le permite fijar su peinado mejor y durante más tiempo.

5. Tras peinar una sección del cabello, deje que el calor lo fije durante unos segundos.

6. Suelte el mechón de pelo enrollado, y hacer lo mismo con el resto de mechones.
 - Podrá cambiar los accesorios gracias al botón de liberación (2).
7. Tras utilizar el aparato, apáguelo mediante el (3) botón y desconecte el cable (5) de alimentación de la toma de corriente.



ATENCIÓN! Jamás enrolle el cable de alimentación alrededor del aparato, ya que podría causarle daños. Compruebe de vez en cuando que ni el cable de alimentación ni el aparato presenten daños.

4 Información

4.1 Cleaning and care

Pull the plug out before cleaning.



ATENCIÓN!

Desconecte el enchufe antes de proceder con la limpieza.



ATENCIÓN! Para limpiar el aparato, utilice un paño suave y seco.



No olvide limpiar con regularidad la rejilla (4) de la toma de aire con un cepillo suave para eliminar los cabellos y el polvo depositados.

4.2 Almacenaje

- Si no va a utilizar el aparato durante un periodo prolongado de tiempo, guárdelo cuidadosamente.
- Asegúrese de que el aparato esté desenchufado y completamente seco.
- Guarde el aparato en un lugar fresco y seco.
- Mantenga el aparato fuera del alcance de los niños.



Para la puesta en marcha, uso general y limpieza, por favor siga las instrucciones de las páginas 4 y 5 de este manual.

CONDICIONES DE GARANTIA - ESPAÑA

El presente certificado cubre la garantía de reparación de su electrodoméstico de gama blanca y PAE (*) de la marca GRUNDIG durante el periodo de garantía legal previsto en la ley, a partir de la fecha de venta, contra todo defecto de funcionamiento proveniente de fabricación o materiales; o de sustitución del aparato, salvo que una de estas opciones resulte imposible o desproporcionada respecto de la otra. Cuando usted detecte un defecto o anomalía en el aparato contacte de forma inmediata con nosotros para informarnos de la falta de conformidad. Los pequeños electrodomésticos (PAE) deberán ser entregados en el taller del servicio oficial de la marca para su revisión.

La presente garantía sólo será válida si se presenta factura, ticket de compra o el albarán de entrega correspondiente a la adquisición del producto. La presente garantía es válida en el territorio español y portugués para los aparatos distribuidos por Beko Electronics España S.L.. La garantía sólo tendrá validez sobre el primer comprador o adquirente del producto. La garantía será válida para aquellos aparatos cuya instalación sea correcta y estén ubicados en condiciones climáticas y medioambientales adecuadas para su correcto funcionamiento.

EXCLUSIONES DE LA GARANTIA

El coste de la reparación será a cargo del usuario en los siguientes casos:

- Los aparatos utilizados para uso profesional o no exclusivamente doméstico.
- Los aparatos desmontados o manipulados por personas ajenas a los servicios técnicos expresamente autorizados.
- Las instalaciones, transporte, sustitución de aparatos, puestas en marcha, cambio de sentido de puertas.
- Intervenciones de mantenimiento o de información sobre el uso de los aparatos.
- Cambio de inyectores en aparatos de gas.
- Las averías provocadas por falta de mantenimiento o limpieza o aquellas provocadas por un uso indebido, sobrecarga, abandono o de manera no conforme a las instrucciones de uso o de instalación de los aparatos.
- Las averías producidas por causas fortuitas, siniestros de fuerza mayor o derivados de instalación incorrecta y en general, averías por causas ajenas al propio aparato.
- Las averías provocadas por conexiones que puedan presentar fluctuaciones, irregularidades o falta de uniformidad en el suministro, por ejemplo: suministro de agua impulsado por grupos de presión, energía solar, energía eólica, generadores eléctricos, u otro tipo de suministro no normalizado.
- La sustitución de materiales rotos o deteriorados por desgaste o uso no normal del aparato, o materiales consumibles tales como: juntas, plásticos, gomas, correas, cristales, escobillas, bombillas, asas, tiradores, tapas de quemadores, filtros, rejillas, ánodos de sacrificio (magnesio o similares) de calentadores o calderas, etc.
- Los aparatos que presenten oxidación, o daños por corrosión en esmaltes o pinturas, que puedan ser provocados por efectos químicos o electroquímicos del agua o cualquier otra sustancia, o aceleradas por circunstancias ambientales o climáticas no propicias.
- Defectos estéticos en serigrafía o pintura.
- Los daños de transporte o manipulación, golpes, etc.
- Los aparatos deben instalarse de forma accesible para su reparación, debiendo asumir el usuario los costes necesarios para el acceso al aparato para su reparación y sustitución.

La presente garantía no afecta a los derechos de que dispone el consumidor conforme a lo previsto en la legislación vigente. El Servicio Oficial de Asistencia Técnica resolverá cualquier incidencia que pudiera precisar su electrodoméstico siempre que el aparato esté instalado de forma accesible.

Para asegurarse de su electrodoméstico va a ser intervenido por un técnico oficial autorizado, rogamos solicite el carnet avalado por ANFEL (Asociación Nacional de Fabricantes de Electrodomésticos) a nuestros técnicos.

Las marcas BEKO y GRUNDIG se distribuyen por Beko Electronics España S.L.

DATOS APARATO (a rellenar por el Distribuidor):

Titular:		Sello Establecimiento:
Modelo:	Núm. serie:	
Establecimiento:	Fecha de compra:	

El garante e importador de su electrodoméstico es: BEKO ELECTRONICS ESPAÑA S.L. Calle Provenza nº 388 3º Barcelona 08025, España.

Conózanos mejor en nuestra página: www.grundig.com Conserve este documento, es importante para usted.

(*) Se consideran electrodomésticos de gama blanca, los aparatos de gran tamaño de cocina, limpieza, refrigeración y ventilación y el pequeño aparato electrodoméstico (PAE) aquellos aparatos de higiene personal, mantenimiento del hogar y preparación de alimentos.

CONDIÇÕES DE GARANTIA - PORTUGAL

Este certificado cobre a garantia de reparação do seu eletrodoméstico da linha branca e pequeno eletrodoméstico (*) da marca GRUNDIG durante o período de garantia legal determinado pela legislação em vigor a contar da data de compra, contra defeitos de funcionamento provenientes do fabrico ou dos materiais; ou de substituição do aparelho, a menos que uma dessas opções seja impossível ou desproporcionada em relação à outra. Quando detetar um defeito ou anomalia no aparelho entre imediatamente em contacto connosco para nos informar da não conformidade. Os pequenos eletrodomésticos devem ser entregues na oficina de serviço oficial da marca para a sua revisão.

Esta garantia só será válida se for apresentada a fatura, o recibo de compra, ou a nota de entrega correspondente a aquisição do produto. Esta garantia é válida em território espanhol e português para aparelhos distribuído pela Beko Home Appliances Portugal, Unipessoal, Lda. A garantia só é válida para o primeiro comprador ou adquirente do produto. A garantia será válida para os aparelhos cuja instalação esteja correta e que estejam localizados em condições climáticas e ambientais adequadas para o seu correto funcionamento.

EXCLUSÕES DA GARANTIA

O custo da reparação será pago pelo utilizador nos seguintes casos:

- Aparelhos utilizados para uso profissional ou não exclusivamente doméstico.
- Os equipamentos desmontados ou manuseados por outras pessoas que não os serviços técnicos expressamente autorizados.
- Instalações, transporte, substituição de equipamento, colocação em funcionamento, alteração do sentido das portas.
- Intervenções de manutenção ou informações sobre a utilização dos aparelhos.
- Alteração de injetores em aparelhos a gás.
- As avarias causadas pela falta de manutenção ou limpeza, ou aquelas causadas por um uso inadequado, sobrecarga, abandono ou de uma forma a não respeitar as instruções de uso ou instalação dos aparelhos.
- As avarias provocadas por causas acidentais, sinistros de força maior ou resultantes de instalação inadequada e em geral, avarias por razões não relacionadas com o produto.
- As avarias causadas por ligações que podem apresentar flutuações, irregularidades ou falta de uniformidade no fornecimento, por exemplo: abastecimento de água impulsionado por grupos de pressão, energia solar, energia eólica, geradores de energia elétrica ou outro tipo de fornecimento não-padrão.
- A substituição de materiais quebrados ou danificados por desgaste ou uso não normal do aparelho, ou consumíveis tais como: juntas, plásticos, borracha, correias, vidros, pincéis, lâmpadas, asas, puxadores, tampas de queimadores, filtros, grelhas, ânodos de sacrifício (magnésio ou similares) de aquecedores ou caldeiras, etc.
- Os aparelhos que apresentem oxidação, ou danos por corrosão nos esmaltes ou na pintura, que possam ter sido causados por efeitos químicos ou eletroquímicos da água ou de qualquer outra substância, ou acelerados por circunstâncias ambientais ou climáticas desfavoráveis.
- Defeitos estéticos em serigrafia ou pintura.
- Os danos causados por transporte ou manuseio, colisões, etc.
- Os aparelhos devem ser instalados de forma acessível em caso de reparação, devendo o utilizador assumir os custos necessários para aceder ao aparelho para reparação e substituição.

A presente garantia não afeta os direitos de que o consumidor dispõe conforme o previsto na legislação em vigor. O Serviço Oficial de Assistência Técnica resolverá qualquer incidente que o seu aparelho possa necessitar, desde que o aparelho seja instalado de forma acessível.

As marcas BEKO e GRUNDIG são distribuídas por Beko Home Appliances Portugal, Unipessoal, Lda

DADOS DO APARELHO (a ser preenchido pelo Distribuidor):

Detentor:	Carimbo do estabelecimento:	
Modelo:	N.º série:	
Estabelecimento:	Data de compra:	

O fiador e o importador do seu eletrodoméstico é: Beko Home Appliances Portugal, Unipessoal, Lda; Edifício Amoreiras Square; Rua Carlos Alberto da Mota Pinto, nº 17, 3ªA, Amoreiras 1070-313, Lisboa, Portugal.

Conheça-nos melhor na nossa página: www.grundig.com Conserve este documento, é importante para si.

(*) São considerados eletrodomésticos da linha branca, os aparelhos de cozinha, limpeza, refrigeração e ventilação de tamanho grande e pequenos eletrodomésticos, os de higiene pessoal, manutenção do lar e preparação de alimentos.

Veillez d'abord lire ce manuel !

Cher client(e),

Nous vous remercions d'avoir choisi un produit Grundig. Nous aimerions que vous obteniez une efficacité optimale de ce produit de haute qualité qui a été fabriqué avec une technologie de pointe. Veuillez vous assurer que vous avez bien lu et compris ce guide et la documentation complémentaire avant de les utiliser et conservez-les comme référence. Joignez ce guide à l'aspirateur si vous le remettez à quelqu'un d'autre. Respectez tous les avertissements et informations contenues dans le présent document et suivez les instructions.

Signification des symboles

Les symboles suivants sont repris tout au long de ce manuel :



Informations importantes et conseils utiles concernant l'utilisation de l'appareil.



AVERTISSEMENT:
Avertissement sur les situations dangereuses concernant la sécurité des biens et des personnes.



Catégorie de protection contre le risque d'électrocution.



**PAPIER RECYCLÉ ET
RECYCLABLE**

Cet appareil a été fabriqué dans des installations modernes respectueuses de l'environnement sans nuire à la nature.

1 Instructions importantes en matière de sécurité et d'environ

Avant d'utiliser l'appareil pour la première fois, veuillez prendre en compte les éléments suivants :

Conservez le manuel utilisateur car vous pourriez en avoir besoin ultérieurement. Si vous cédez l'appareil à quelqu'un d'autre, assurez-vous de lui remettre également le manuel utilisateur.

- Cet appareil a été conçu uniquement pour une utilisation domestique.
- Ne l'utilisez jamais dans une baignoire, sous la douche, sur un évier mouillé ou avec les mains mouillées.



- Évitez d'immerger l'appareil dans l'eau ou de le mettre en contact avec de l'eau, même pendant le nettoyage.

1 Instructions importantes en matière de sécurité et d'environ

- Avertissement : N'utilisez pas cet appareil dans ou près des baignoires, bacs à douche ou autres récipients remplis d'eau.
- Lorsque vous utilisez l'appareil dans la salle de bains, veillez à le débrancher après usage, car il est dangereux qu'il y ait de l'eau autour, même lorsque l'appareil est éteint.
- Pour une protection supplémentaire, il est recommandé d'équiper le circuit électrique d'alimentation d'un disjoncteur différentiel de fuite à la terre (DDFT) ayant un courant nominal de fonctionnement de 30 mA maximum. Pour obtenir des recommandations, veuillez contacter l'installateur.
- Ne laissez jamais l'appareil en marche sur un coussin ou une couverture.
- Lorsque l'appareil est en marche, ne couvrez pas sa sortie d'air ni ses trous d'aspiration.

1 Instructions importantes en matière de sécurité et d'environ

- Cet appareil est équipé d'un dispositif de protection contre la surchauffe.
- Ne débranchez pas la fiche de la prise en tenant le câble.
- N'utilisez jamais l'appareil s'il présente des dommages visibles sur le corps ou sur le câble d'alimentation.
- Pour éviter tout danger éventuel, les cordons d'alimentation endommagés doivent être remplacés par le fabricant, le service clientèle ou des personnes ayant une qualification similaire.
- Maintenez l'appareil hors de portée des enfants.

1 Instructions importantes en matière de sécurité et d'environ

- Cet appareil peut être utilisé par des enfants âgés d'au moins 8 ans et par des personnes ayant des capacités physiques, sensorielles ou mentales réduites ou dénuées d'expérience ou de connaissance, s'ils (si elles) sont correctement surveillé(es) ou si des instructions relatives à l'utilisation de l'appareil en toute sécurité leur ont été données et si les risques encourus ont été appréhendés. Les enfants ne doivent pas jouer avec l'appareil.
- Le nettoyage et l'entretien par l'utilisateur ne doivent pas être effectués par des enfants sans surveillance.
- Ne désassemblez pas l'appareil. La garantie du fabricant sera annulée en cas de dommages causés par une intervention inappropriée.

1 Instructions importantes en matière de sécurité et d'environ

- Pour obtenir des résultats parfaits, un flux d'air très chaud est nécessaire. Après avoir utilisé l'appareil pendant une longue période et de manière intensive, faites attention à la brosse à revêtement métallique car elle peut devenir très chaude. Pour éviter les blessures, veuillez régler la durée de fonctionnement en fonction de l'accessoire utilisé.
- Veuillez à toujours débrancher l'appareil avant le nettoyage et l'entretien.
- N'enroulez jamais le câble d'alimentation autour de l'appareil. Cela pourrait endommager le câble. Vérifiez régulièrement qu'aucun dommage visible n'affecte ni le câble d'alimentation ni l'appareil.
- Assurez-vous qu'il n'y ait aucun risque de traction accidentelle sur le câble d'alimentation et que personne ne risque de trébucher sur le câble lorsque l'appareil est en marche.

1 Instructions importantes en matière de sécurité et d'environ

- Si vous conservez les matériaux d'emballage, tenez-les hors de la portée des enfants.
- Ne laissez pas l'appareil sans surveillance lorsqu'il est en marche.
- Maintenez toujours l'appareil hors de portée des enfants.
- Assurez-vous que la tension du secteur indiquée sur la plaque signalétique (sur la poignée) correspond à la tension du réseau local.

1.2 Conformité avec la directive DEEE et mise au rebut des déchets :

Ce produit est conforme à la directive DEEE (2012/19/UE) de l'Union européenne). Ce produit porte un symbole de classification pour la mise au rebut des équipements électriques et électroniques (DEEE).



Ce symbole indique que ce produit ne doit pas être jeté avec les déchets ménagers à la fin de sa vie utile. Les appareils usagés doivent être retournés au point de collecte officiel destiné au recyclage des appareils électriques et électroniques.

Pour trouver ces systèmes de collecte, veuillez contacter les autorités locales ou le détaillant auprès duquel vous avez acheté le produit.

1 Instructions importantes en matière de sécurité et d'environ

Chaque ménage joue un rôle important dans la récupération et le recyclage des appareils ménagers usagés. L'élimination appropriée des appareils usagés aide à prévenir les conséquences négatives potentielles pour l'environnement et la santé humaine.

1.3 Conformité avec la directive LdSD :

L'appareil que vous avez acheté est conforme à la directive LdSD (2011/65/UE) de l'Union européenne. Il ne comporte pas les matériels dangereux et interdits mentionnés dans la directive.

1.4 Information sur l'emballage



L'emballage du produit est composé de matériaux recyclables, conformément à notre réglementation nationale. Ne jetez pas les éléments d'emballage avec les déchets domestiques et autres déchets. Déposez-les dans un des points de collecte d'éléments d'emballage que vous indiquera l'autorité locale dont vous dépendez.

2 Aperçu

2.1 Commandes

Se reporter à l'illustration en page

- 3.
1. Brosse arrondie amovible \varnothing 20 mm, moyenne (accessoire de coiffure)
2. Bouton de Libération des Accessoires
3. On/Off (Marche/Arrêt) et Bouton de réglage (vitesse et température)
4. Grille d'admission d'air
5. Cordon rotatif avec boucle d'accrochage
6. Brosse arrondie \varnothing 16 mm, petite

2.2 Données techniques

Alimentation électrique :

220–240V~, 50/60Hz

Alimentation : 400 W

Classe d'isolation électrique: II

Conception et spécifications sujettes à modification sans préavis.

Les valeurs indiquées sur les inscriptions apposées sur votre appareil ou les autres documents fournis avec le produit sont des valeurs obtenues en conditions de laboratoire, conformément aux normes en vigueur. Ces valeurs peuvent varier en fonction de l'utilisation de l'appareil et des conditions ambiantes.

3 Fonctionnement

3.1 Paramètres

Votre appareil dispose des options ou paramètres suivants :

3.1.1 Niveau de température/niveau du souffleur

- **0** : arrêt
- **1** : flux d'air doux et température modérée pour garantir la douceur du séchage et de la coiffure
- **2** : flux d'air violent et température élevée pour un séchage et une coiffure rapides

3.1.2 Réglage d'air froid

- ❄️ : Arrête la fourniture d'air chaud et fournit de l'air froid pour la fixation d'une coiffure.

3.2 Changement des accessoires de coiffure

Vous pouvez libérer la brosse ronde en tournant sa pointe dans le sens des aiguilles d'une montre, puis en tirant le bouton de déverrouillage de l'accessoire vers le bas. Lorsque vous voulez changer de type de brosse ronde ou lors de la première utilisation, vous pouvez la remettre en tournant la partie de sa pointe dans le sens inverse des aiguilles d'une montre.

1. Retirez l'accessoire prévu pour la coiffure en tirant sur le bouton de relâchement de l'accessoire (2).
2. Placez un accessoire de coiffure différent, puis le laisser se mettre en place.



La taille des boucles dépend du diamètre de l'accessoire de coiffure.

3 Fonctionnement



L'accessoire de coiffure de 16 mm de diamètre crée de petites boucles et est particulièrement adapté aux courts cheveux.



L'accessoire de coiffure de 20 mm de diamètre peut être utilisé pour obtenir un volume plus dense et des boucles moyennes avec de longs cheveux.

3.3 Fonctionnement

1. À l'aide d'une serviette, séchez complètement vos cheveux après les avoir lavé puis laissez-les sécher quelques instants.
2. Branchez le câble d'alimentation (5) dans la prise murale.
3. Réglez la température et le niveau de ventilation de (3) l'appareil.
4. Au besoin, stoppez la fourniture d'air chaud pendant le séchage en tournant le commutateur (3) jusqu'à «❄» (réglage d'air froid).
5. Après avoir enroulé la portion de cheveux, laissez la chaleur agir pendant quelques secondes.
6. Relâchez les cheveux roulés et appliquez-les de la même façon sur les autres parties.
 - Vous avez la possibilité de changer les accessoires à l'aide du bouton de déverrouillage des accessoires (2).



Le réglage d'air froid arrête le fonctionnement à l'air chaud et fournit un flux d'air frais. Cet atout vous donne la possibilité de mieux définir, plus durablement, votre style de coiffure.

3 Fonctionnement

- Après avoir utilisé l'appareil, éteignez-le à l'aide du bouton (3) et débranchez le câble d'alimentation (5) de la prise murale.



ATTENTION !

N'enroulez jamais le câble d'alimentation autour de l'appareil au risque de l'endommager. Vérifiez régulièrement le câble d'alimentation et l'appareil pour un éventuel dommage visuel.

4 Informations

4.1 Nettoyage et entretien

Débranchez l'appareil avant de le nettoyer.



ATTENTION! Évitez de plonger l'appareil dans de l'eau.



ATTENTION ! Utilisez un chiffon doux et sec pour le nettoyage du produit.



N'oubliez pas de nettoyer la grille d'admission d'air (4) de temps en temps à l'aide d'une brosse douce pour y enlever les cheveux et la poussière.

4.2 Rangement

- Veuillez conserver soigneusement votre appareil si vous ne comptez pas l'utiliser pendant une période prolongée.
- Veuillez également à ce qu'il soit débranché et entièrement sec.
- Conservez-le dans un lieu frais et sec.
- Assurez-vous de tenir l'appareil hors de portée des enfants.



Pour la mise en service, l'utilisation générale et le nettoyage, veuillez respecter les instructions figurant aux pages 4 et 5 du présent manuel.

Najprije pročitajte ovaj priručnik!

Poštovani kupci,

Hvala vam što ste izabrali proizvod tvrtke Grundig. Nadamo se da ćete dobiti najbolje rezultate od vašeg proizvoda koji je proizveden s pomoću kvalitetne i moderne tehnologije. Zbog toga prije upotrebe proizvoda pažljivo pročitajte korisnički priručnik i druge popratne dokumente i čuvajte ih kao referencu za buduću upotrebu. Ako predajete proizvod nekome drugome, prosljedite toj osobi i korisnički priručnik. Slijedite sva upozorenja i informacije u korisničkom priručniku.

Značenje simbola

Sljedeći se simboli upotrebljavaju u raznim dijelovima ovog priručnika:



Važne informacije i korisni savjeti o upotrebi.



UPOZORENJE:

Upozorenja o opasnim situacijama vezanim za sigurnost života i imovine.



Razred zaštite od strujnog udara.



**RECIKLIRANI I
RECIKLAŽNI PAPIR**

Ovaj je proizvod proizveden u ekološki prihvatljivim modernim postrojenjima bez štetnog utjecaja na okoliš.

1 Važne upute za sigurnost i očuvanje okoliša

Prije prve uporabe uređaja molimo uzmite u obzir sljedeće:

Sačuvajte korisnički priručnik za kasniju uporabu. Ako predajete proizvod nekome drugome, molimo osigurajte se da proslijedite toj osobi i korisnički priručnik.

- Ovaj uređaj namijenjen je samo za uporabu u kućanstvu.
- Nikada ga ne koristite u kadi, tuš kabini, u umivaoniku s vodom, ili vlažnim rukama.



- Ne uranjajte uređaj u vodu i pazite da ne dođe u kontakt s vodom, čak i tijekom čišćenja.
- Upozorenje: Ne koristite uređaj u ili blizu kada, ladica za tuširanje ili drugih posuda punih vode.

1 Važne upute za sigurnost i očuvanje okoliša

- Kada koristite uređaj u kupatilu, uvjerite se da ste ga isključili iz struje nakon uporabe jer je opasno budući da ima vode oko čak i kada je uređaj isključen.
- Za dodatnu zaštitu, preporučano je da opremite električni krug napajanja uređajem sa zaostalom strujom (RCD) koji ima nominalnu radnu struju od maksimalno 30 mA. Za preporuke, molimo kontaktirajte instalatera.
- Nikada ne ostavljajte uređaj da radi na mekanom jastuku ili prekrivaču.
- Dok uređaj radi, ne pokrivajte njegov izlaz zraka ili otvore za usisavanje.
- Ovaj je uređaj opremljen zaštitnim uređajem protiv pregrijavanja.
- Nemojte vaditi utikač iz utičnice povlačenjem za kabel.

1 Važne upute za sigurnost i očuvanje okoliša

- Nikada nemojte upotrebljavati uređaj ako su sam uređaj ili kabel za napajanje vidljivo oštećeni.
- Da biste izbjegli moguće opasnosti, oštećene strujne kabele morate zamijeniti putem proizvođača, servisa za potrošače ili sličnih kvalificiranih osoba.
- Držite djecu podalje od uređaja.
- Ovaj uređaj mogu upotrebljavati djeca od 8 godina i starija, osobe koje imaju smanjene fizičke, senzorne ili mentalne sposobnosti i osobe kojima nedostaje iskustvo ili znanje pod uvjetom da ih se nadgleda ili im se pokaže kako sigurno upotrebljavati proizvod te ako razumiju moguće opasnosti koje su uključene. Djeca se ne smiju igrati s uređajem. Čišćenje i korisničko održavanje mogu provoditi djeca ako nisu prisustvovala.
- Ne rastavljajte uređaj. Jamstvo proizvođača neće vrijediti u slučaju oštećenja uzrokovanih neodgovarajućom intervencijom.

1 Važne upute za sigurnost i očuvanje okoliša

- Za izvrsne rezultate, potreban protok vrlo vrućeg zraka. Nakon dulje intenzivne uporabe uređaja, budite pozorni na četku premazanu metalom jer može postati jako vruća.
- Za sprječavanje ozljeda, molimo postavite duljinu vremena korištenja sukladno priboru koji koristite.
- Uvjerite se da je uređaj isključen sa napajanja prije čišćenje i korisničkog održavanja.
- Nikada nemojte namatati kabel napajanja oko uređaja. U suprotnom se kabel može oštetiti. Redovito provjeravajte kabel napajanja i uređaj za vidljiva oštećenja.
- Pazite da ne postoji opasnost da će se kabel napajanja slučajno povući ili da će netko zapeti o njega dok se uređaj koristi.
- Ako ste sačuvali ambalažne materijale, držite ih izvan dosega djece.

1 Važne upute za sigurnost i očuvanje okoliša

- Ne ostavljajte uređaj bez nadzora dok radi.
- Uvijek držite uređaj podalje od dosega djece.
- Provjerite da li napon struje naveden na tipskoj pločici (na ručici) odgovara lokalnom naponu električne energije.

1.2 Usklađenost s Direktivom o električnom i elektroničkom opremom (WEEE) i zbrinjavanju otpada:

Ovaj proizvod usklađen je s EU Direktivom WEEE (2012/19/EU). Ovaj proizvod nosi klasifikacijsku oznaku za električni i elektronski otpad (WEEE).



Ovaj simbol označava da se ovaj proizvod ne smije odlagati zajedno s ostalim kućanskim otpadom na kraju njegovog radnog vijeka. Rabljeni uređaj mora se vratiti na službeno sabirno mjesto za recikliranje električnih i elektroničkih uređaja. Da biste pronašli te sustave za prikupljanje, obratite se lokalnim vlastima ili prodavaču gdje je proizvod kupljen. Svako kućanstvo igra važnu ulogu u uporabi i recikliranju starih uređaja. Odgovarajuće odlaganje iskorištenog aparata pomaže u sprečavanju mogućih negativnih posljedica za okoliš i ljudsko zdravlje.

1 Važne upute za sigurnost i očuvanje okoliša

1.3 Usklađenost s Direktivom o zabrani uporabe određenih opasnih tvari u električnoj i elektroničkoj opremi (RoHS):

Proizvod koji ste kupili usklađen je s EU Direktivom RoHS (2011/65/EU). Ne sadrži štetne i zabranjene materijale navedene u Direktivi.

1.4 Informacije o pakiranju



Ambalaža proizvoda izrađena je od materijala koji se mogu reciklirati u skladu s nacionalnim zakonodavstvom. Nemojte odlagati ambalažu zajedno s kućanskim ili ostalim otpadom. Odnosite ih na odlagališta za ambalažu koja je odredilo lokalno zakonodavstvo.

2 Pregled

2.1 Controles y componentes

Vea las figuras de la pág. 3.

1. Odvojiva okrugla četka \varnothing 20 mm, srednja (dodatak za oblikovanje)
2. Tipka za aktiviranje dodatnih mogućnosti
3. Prekidač uključeno/isključeno i Tipka postavki (brzina i temperatura)
4. Rešetka za ulaz zraka
5. Valoviti kabel s očicom za kačenje
6. Okrugla četka \varnothing 16 mm, mala

2.2 Tehnički podaci

Napajanje:

220–240V~, 50/60Hz

Snaga: 400 W

Klasa električne izolacije: II

Dizajn i specifikacije su podložni promjeni bez prethodne obavijesti.

Oznake na proizvodu ili vrijednosti naznačene u dokumentima isporučenima s proizvodom vrijednosti su dobivene u laboratorijskim uvjetima po važećim standardima. Te se vrijednosti mogu razlikovati s obzirom na upotrebu proizvoda i uvjetima okoline.

3 Rad

3.1 Postavke

Vaš uređaj ima sljedeće postavke opcije:

3.1.1 Razina temperature/ puhanja

- **0** : isključeno
- **1** : lagani protok zraka i umjeren temperatura za nježno sušenje i oblikovanje
- **2** : jači protok zraka i visoka temperatura za brzo sušenje i oblikovanje

3.1.2 Postavka hladnog zraka

- * : prekida dovod toplog zraka i daje hladan zrak za oblikovanje frizure

3.2 Promjena dodataka za oblikovanje

Okruglu četku možete otpustiti okretanjem njenog vrha u smjeru kazaljke na satu, zatim povlačenjem prema dolje gumba za otpuštanje pribora.

Kada želite promijeniti vrstu okrugle četke ili prilikom prve upotrebe, možete je postaviti okretanjem njenog vrha u smjeru obrnutom od smjera kazaljke na satu.

1. Uklonite pribor za stiliziranje izvlačenjem gumba za otpuštanje pribora (2).
2. Postavite drugačiji dodatak za oblikovanje kose i dopustite da sigurno sjedne na mjesto.



Veličina kovrča ovisi o promjeru dodatka za oblikovanje kojeg koristite.



Dodatak za oblikovanje kose s promjerom od 16 mm stvara male uvojke i posebno je pogodan za kratku kosu.



Dodatak za oblikovanje kose s promjerom od 20 mm može se koristiti za postizanje većeg volumena i srednjih uvojaka kod duge kose.

3 Rad

3.3 Rad

1. Dobro osušite kosu ručnikom nakon pranja i pustite da se osuši neko vrijeme.
2. Uključite kabel napajanja (5) u zidnu utičnicu.
3. Podesite razinu temperature i ventilatora (3) uređaja.
4. Dok sušite kosu, po potrebi možete prekinuti dovod vrućeg zraka okretanjem sklopke (3) na » ❄« (postavka hladnog zraka).



Postavka hladnog zraka prekida rad vrućeg i propušta protok hladnog zraka. To vam omogućuje da bolje i dugotrajnije oblikujete svoju frizuru.

5. Nakon uvijanja pramena kose, ostavite nekoliko sekundi da se toplina slegne.

6. Pustite zakovčani pramen kose i ponovite na drugim pramenovima kose.

– Pribor možete promijeniti pomoću gumba za otpuštanje pribora (2).

7. Nakon uporabe, isključite uređaj pomoću (3) gumba i isključite kabel napajanja (5) iz zidne utičnice.



PAŽNJA! Nikada nemojte namotavati kabel napajanja oko uređaja jer to može dovesti do oštećenja. Redovito provjeravajte kabel napajanja i uređaj za vidljiva oštećenja.

4 Informacije

4.1 Cleaning and care

Isključite utikač prije čišćenja.



PAŽNJA! Nikada ne uranjajte uređaj u vodu.



PAŽNJA! Za čišćenje proizvoda koristite mekanu i suhu krp.



Redovito očistite rešetku za ulaz zraka (4) mekom četkom da biste uklonili dlake i prašinu.

4.2 Pohrana

- Ako ne planirate koristiti uređaj dulje vrijeme, pažljivo ga odložite.
- Pobrinite se da je uređaj čist i potpuno suh.
- Držite ga na hladnom, suhom mjestu.
- Pazite da se uređaj nalazi izvan doseg djece.



Prilikom puštanja u pogon, opće uporabe i čišćenja obratite pozornost na upute na stranicama 4-5 ovog priručnika.

Proszę najpierw przeczytać tę instrukcję obsługi!

Droży Klienci,

Dziękujemy za wybór wyrobu marki Grundig. Mamy nadzieję, że wyrób ten, wyprodukowany przy użyciu wysokiej jakości najnowszej technologii, okaże się w najwyższym stopniu zadowalający. Dlatego proszę przed jego użyciem uważnie przeczytać całą tę instrukcję obsługi i towarzyszące jej dokumenty i zachować ją do wglądu na przyszłość. Przy przekazaniu tego wyrobu komuś innemu, proszę oddać mu także tę instrukcję. Proszę przestrzegać wszystkich ostrzeżeń i informacji z tej instrukcji obsługi.

Znaczenie symboli

W różnych rozdziałach niniejszej instrukcji stosuje się następujące symbole:



Ważne informacje i przydatne wskazówki dotyczące użytkowania.



OSTRZEŻENIE:
Ostrzeżenia dotyczące sytuacji zagrażających bezpieczeństwu, życiu i mieniu.



Klasa ochronności przeciwporażeniowej.



**PAPIER Z RECYKLINGU
I NADAJĄCY SIĘ
DO PONÓWNEGO
PRZETWORZENIA**

Urządzenie zostało wyprodukowane w nowoczesnych, bezpiecznych dla środowiska zakładach bez wpływu na przyrodę.

1 Ważne instrukcje dotyczące bezpieczeństwa i ochrony środowiska

Istotne wskazówki przed pierwszym użyciem urządzenia:

Instrukcję obsługi należy zachować do wykorzystania w przyszłości. Przekazując urządzenie innej osobie, należy przekazać również instrukcję obsługi.

- Urządzenie jest przeznaczone wyłącznie do użytku domowego.
- Nie używać go w wannie, pod prysznicem, na zlewie wypełnionym wodą, ani mokrymi rękoma.



- Urządzenia tego nie wolno zanurzać w wodzie, ani dopuszczać do jego kontaktu z wodą, nawet podczas czyszczenia.

1 Ważne instrukcje dotyczące bezpieczeństwa i ochrony środowiska

- Ostrzeżenie: Nie używać urządzenia w lub w pobliżu wanien, brodzików lub innych zbiorników, wypełnionych wodą.
- Korzystając z urządzenia w łazience, należy wyjąć wtyczkę z gniazdka po użyciu, ponieważ podłączone do zasilania urządzenie w pobliżu wody stanowi zagrożenie.
- Jako dodatkowe zabezpieczenia wskazane jest wyposażenie obwodu elektrycznego zasilającego w urządzenie różnicowoprądowe (RCD), którego nominalny prąd roboczy wynosi nie więcej niż 30 mA. Odpowiednie zalecenia można uzyskać od instalatora.
- Nie pozostawiać pracującego urządzenia na miękkiej poduszce lub pod osłoną.
- Gdy urządzenie pracuje, nie zasłaniać jego otworów wylotowych i ssących.

1 Ważne instrukcje dotyczące bezpieczeństwa i ochrony środowiska

- Urządzenie jest wyposażone w zabezpieczenie przed przegrzaniem.
- Nie wyciągać wtyczki z gniazdka, ciągnąc za kabel.
- Nie używać urządzenia w przypadku oznak jakiegokolwiek uszkodzenia urządzenia lub przewodu zasilającego.
- Aby uniknąć ewentualnych zagrożeń, uszkodzone przewody zasilające muszą być wymienione przez producenta, dział obsługi klienta lub wykwalifikowane osoby.
- Przechowywać urządzenie poza zasięgiem dzieci.

1 Ważne instrukcje dotyczące bezpieczeństwa i ochrony środowiska

- Urządzenie to może być używane przez dzieci w wieku 8 lat i więcej oraz przez osoby, które mają ograniczone zdolności fizyczne, sensoryczne lub umysłowe, lub przez osoby, które nie mają doświadczenia i wiedzy, pod warunkiem ich nadzoru i przekazania im informacji na temat bezpiecznego użytkowania urządzenia i związanych z tym zagrożeń. Dzieci nie powinny manipulować przy tym urządzeniu. Dzieci bez nadzoru nie mogą dokonywać czyszczenia i konserwacji urządzenia.
- Nie należy demontować urządzenia. Gwarancja producenta nie obejmuje szkód, spowodowanych niewłaściwą interwencją.

1 Ważne instrukcje dotyczące bezpieczeństwa i ochrony środowiska

- Aby uzyskać idealne rezultaty, niezbędny jest bardzo gorący strumień powietrza. Po dłuższym i intensywnym użytkowaniu urządzenia szczotka z powłoką metalową może się nagrzewać do bardzo wysokich temperatur - zachować ostrożność. Aby zapobiec obrażeniom, należy ustawić czas pracy odpowiednio do używanego osprzętu.
- Przed przystąpieniem do czyszczenia i konserwacji urządzenia należy odłączyć je od zasilania.
- Nie owijać przewodu zasilającego wokół urządzenia. W przeciwnym razie może dojść do uszkodzenia przewodu. Regularnie sprawdzać przewód zasilający i urządzenie pod kątem uszkodzeń.
- Zadbać, aby podczas używania tego urządzenia nie doszło do przypadkowego wypięcia przewodu zasilania ani potknięcia się o niego.
- Opakowanie urządzenia przechowywać poza zasięgiem dzieci.

1 Ważne instrukcje dotyczące bezpieczeństwa i ochrony środowiska

- Nie pozostawiać urządzenia bez nadzoru, gdy pracuje.
- Urządzenie należy zawsze przechowywać poza zasięgiem dzieci.
- Napięcie podane na tabliczce znamionowej (znajdującej się na uchwycie) musi odpowiadać lokalnemu napięciu sieciowemu.

1.2 Zgodność z dyrektywą WEEE i usuwanie odpadów:

Niniejszy wyrób jest zgodny z dyrektywą Parlamentu Europejskiego i Rady (2012/19/WE). Wyrób ten oznaczony jest symbolem klasyfikacji zużytych urządzeń elektrycznych i elektronicznych (WEEE).



Ten symbol oznacza, że sprzęt nie może być umieszczany łącznie z innymi odpadami gospodarstwa domowego po okresie jego użytkowania. Zużyte urządzenie należy oddać do specjalnego punktu zbiórki zużytego sprzętu elektrycznego i elektronicznego w celu utylizacji. Aby uzyskać informacje o punktach zbiórki w swojej okolicy należy skontaktować się z lokalnymi władzami lub punktem sprzedaży tego produktu. Gospodarstwo domowe spełnia ważną rolę w przyczynianiu się do ponownego użycia i odzysku zużytego sprzętu.

1 Ważne instrukcje dotyczące bezpieczeństwa i ochrony środowiska

Odpowiednie postępowanie ze zużytym sprzętem zapobiega potencjalnym negatywnym konsekwencjom dla środowiska naturalnego i ludzkiego zdrowia.

1.3 Zgodność z dyrektywą RoHS:

Niniejszy wyrób jest zgodny z dyrektywą Parlamentu Europejskiego i Rady RoHS (Ograniczenie użycia substancji niebezpiecznych) (2011/65/WE). Nie zawiera szkodliwych i zakazanych materiałów, podanych w tej dyrektywie.

1.4 Informacje o opakowaniu



Opakowanie tego wyrobu wykonano z materiałów nadających się do recyklingu, zgodnie z naszym ustawodawstwem krajowym. Nie wyrzucaj materiałów opakowaniowych do śmieci wraz z innymi odpadkami domowymi. Oddaj je w jednym z wyznaczonych przez władze lokalne punktów zbiórki materiałów opakowaniowych.

2 Opis ogólny

2.1 Regulacja

Patrz ilustracje na str. 3.

1. Zdejmowlalna okrągła szczotka, \varnothing 20 mm, średnia (przystawka do układania włosów)
2. Przycisk zwalniania akcesoriów
3. Przełącznik Zał./Wył. i Przycisk ustawień (prędkość i temperatura)
4. Kratka wlotu powietrza
5. Przewód zwijany z pętlą do zawieszania
6. Okrągła szczotka, \varnothing 16 mm, mała

2.2 Dane techniczne

Zasilanie:

220–240V~, 50/60Hz

Moc: 400 W**Klasa izolacji elektrycznej:** II

Konstrukcja i dane techniczne mogą być zmieniane bez uprzedzenia.

Wartości podane w oznaczeniach umieszczonych na tym urządzeniu lub w innych dostarczanych wraz z nim materiałach drukowanych uzyskano w warunkach laboratoryjnych zgodnie z obowiązującymi normami. Rzeczywiste wartości mogą być inne w zależności od sposobu użytkowania urządzenia i warunków w jego otoczeniu.

3 Obsługa

3.1 Ustawienia

Urządzenie to ma następujące ustawienia:

3.1.1 Przełącznik poziomu dmuchawy/ temperatury

- **0** : Wył.
- **1** : temperatura umiarkowana do delikatnego suszenia i układania
- **2** : większy nadmuch powietrza i wysoka temperatura do szybszego suszenia i układania

3.1.2 Ustawianie zimnego powietrza

- ***** : przerywa podawanie gorącego powietrza i podaje zimne powietrze, utrwalające fryzurę

3.2 Wymiana przystawek

Możesz zwolnić okrągłą szczoteczkę, obracając jej końcówkę w prawo, a następnie pociągając przycisk zwalniający przystawkę w dół.

Gdy chcesz zmienić typ okrągłej szczoteczki lub przy pierwszym użyciu, możesz ją założyć obracając jej końcówkę w lewo.

1. Zdejmij dodatek do stylizacji, wyciągając przycisk zwalniający (2).
2. Załóż inną przystawkę i dobrze ją zatrzasknij na jej miejscu.



Wielkość skrętów zależy od średnicy przystawki.



Przystawka o średnicy 16 mm daje małe skręty, szczególnie odpowiednie dla krótkich włosów.



Przystawka o średnicy 20 mm daje średniego rozmiaru skręty i optycznie powiększa ich ilość, szczególnie odpowiednie dla dłuższych włosów.

3 Obsługa

3.3 Obsługa

1. Po umyciu starannie wytrzyj włosy ręcznikiem i na chwilę pozostaw do wyschnięcia.
2. Wpiąć wtyczkę przewodu zasilającego (5) do gniazdka ściennego.
3. Wyreguluj temperaturę i poziom wentylatora (3) urządzenia.
4. W trakcie suszenia można przerywać dopływ gorącego powietrza naciskając i przytrzymując przycisk (3) do »❄« (ustawianie zimnego powietrza).



Zimne powietrze przerywa podawanie gorącego powietrza i podaje zimne powietrze. Pozwala to lepiej i trwalej ułożyć fryzurę.

6. Zsuń zawinięte włosy i w podobny sposób potraktuj inne partie włosów.
 - Akcesoria można wymieniać za pomocą przycisku zwalniającego (2).
7. Po użyciu wyłącz urządzenie, naciskając przycisk (3) i wypnij przewód zasilający z gniazdka (5) ściennego.



OSTROŻNIE! Nigdy nie owijaj przewodu zasilającego wokół urządzenia, bo może to go uszkodzić. Regularnie sprawdzaj, czy przewód zasilający i urządzenie nie są uszkodzone.

5. Po nakręceniu pasma włosów pozostaw na chwilę na działanie wysokiej temperatury.

4 Informacje

4.1 Czyszczenie i konserwacja

Przed czyszczeniem wypnij wtyczkę z gniazdka.



OSTROŻNIE! Nigdy nie zanurzaj urządzenia w wodzie.



OSTROŻNIE! Do czyszczenia urządzenia należy używać miękkiej i suchej szmatki.



Pamiętaj o czyszczeniu kratki wlotu powietrza (4) co pewien czas, miękką szczotką usuwającą włosy i kurz.

4.2 Przechowywanie

- Jeśli jest planowane nieużywanie tego urządzenia przez dłuższy czas, należy starannie je przechować.
- Upewnij się, czy urządzenie jest odłączone od zasilania i zupełnie suche.
- Przechowuj toster w chłodnym i suchym miejscu.
- Urządzenie to należy chronić przed dostępem dzieci.



Podczas uruchamiania, użytkowania i czyszczenia należy postępować zgodnie ze wskazówkami na stronie 4 i 5 niniejszej instrukcji.

Beko Grundig Deutschland GmbH
Rahmannstraße 3
65760 Eschborn

www.grundig.com