

GRUNDIG

Dryer

User Manual

Secador

Manual do utilizador



GT55924CW

EN / PT

2960313055_EN/02-08-21.(9:22)



Dear Customer,

Please read this guide prior to use this product!

Thank you for choosing Grundig product. We would like you to achieve the optimal efficiency from this high quality product which has been manufactured with state of the art technology. Please make sure you read and understand this guide and supplementary documentation fully before use.

Observe all warnings and information herein. Therefore you can protect both yourself and your product against potential damages.

Keep the manual. Include this guide with the unit if you hand it over to someone else.

Symbols and Remarks

The following symbols are used in the user guide:



Danger that may cause death or injury



Read the manual



Important information or useful usage tips



Warning against hot surfaces



Warning against electric shock



Warning against UV Radiation hazard



Warning against scalding



The product's packaging is made of recyclable materials, in accordance with the National Environment Legislation.



Warning against fire

NOTICE Danger that may cause material damage on the product or surrounding area

Table Of Contents

1 Safety Instructions	5
1.1 Intended use	5
1.2 Safety of children, vulnerable persons and pets	5
1.3 Electrical Safety	6
1.4 Transporting safety	7
1.5 Installing safety	7
1.6 Usage safety	9
1.7 Maintenance and cleaning safety	10
1.8 Lighting safety	11
1.9 Steam program safety	12
2 Environmental instructions.....	13
2.1 Compliance with the WEEE Regulations and Waste Disposal	13
2.2 Packaging information	13
2.3 Standard conformity and test information / EU declaration of conformity	13
3 Your drying machine	14
3.1 Technical specifications	14
3.2 General appearance	15
3.3 Scope of delivery	15
4 Installation	16
4.1 Right place for installation	16
4.2 Removing the shipping safety group	16
4.3 Water connection	17
w4.4 Adjusting the stands	17
4.5 Moving the drying machine	17
4.6 Warning regarding the noise	17
4.7 Replacing the lighting bulb.....	17
5 Preparation	18
5.1 Laundry suitable for drying in drying machine	18
5.2 Laundry not suitable for drying in drying machine	18
5.3 Preparing the laundry to be dried.....	18
5.4 What to do for energy saving	18
5.5 Correct load capacity	19

6 Running the product	20
6.1 Control Panel.....	20
6.2 Symbols	20
6.3. Preparation of drying machine	20
6.4 Program selection and consumption chart.....	21
6.5 Auxiliary functions.....	23
6.6 Warning indicators.....	23
6.7 Starting the program.....	24
6.8 Child Lock	24
6.9 Changing the program after it is started.....	24
6.10 Cancelling the program.....	24
6.11 End of program	25
6.12 Odour feature	25
6.13 HomeWhiz Function	25
7 Maintenance and cleaning	27
7.1 Fibre Filters (internal and external filters) / Cleaning of the Interior Surface of the Loading Door	27
7.2 Cleaning the sensor	28
7.3 Emptying the water tank.....	29
7.4 Cleaning the condenser.....	29
8 Troubleshooting	31

1 Safety Instructions

This section includes the safety instructions necessary to prevent the risk of personal injury or material damage.

- Our company shall not be held responsible for damages that may occur if these instructions are not observed.
- Installation and repair operations shall always be performed by Authorized Service.
- Use original spare parts and accessories only.
- Do not repair or replace any component of the product unless it is clearly specified in the operation manual.
- Do not modify the product.



1.1 Intended use

- Product is designed only for household use. It is not intended for commercial use.
- The product is not designed for outdoor use.
- Do not install or operate the product where freezing is a possibility and/or vulnerable to external elements. Water frozen in the pump or the hoses may cause damages
- Product can only be used to dry and ventilate laundry which are washed with water and drying machine safe.



1.2 Safety of children, vulnerable persons and pets

- This product may be used by children aged 8 years and older and persons with underdeveloped physical, sensory or mental capabilities or lack of experience and knowledge if they have been given supervision or instruction concerning use of the appliance in a the product safe way and the hazards involved. Children should not tamper with the device. Cleaning and maintenance should not be carried out by children unless they are supervised.
- Children under 3 years old shall be kept away from the product unless supervised.

- Electrical products are dangerous for children and pets. Children and pets shall not play with the product, climb on or get inside the product.
- Keep the product door closed even when not operated. Children or pets could be locked inside the product and suffocate.
- Cleaning and user maintenance operations must not be performed by children unless supervised.
- Keep the packaging materials away from children. Risk of injury and suffocation.
- Keep all additives used with the product away from children.
- Before disposing of the product, cut the power cord and destroy the loading door.



1.3 Electrical Safety

- The product must not be plugged in during installation, maintenance, cleaning, repair and transporting operations.
- If the power the cord is damaged, it shall be replaced by authorized service to avoid any risk that may occur.
- Do not tuck the power cord under the product or to the rear of the product. Do not put heavy items on the power cord. Power cord shall not be kinked, pinched and shall not come in contact with any heat source.
- Do not use an extension cord, multi-plug or adaptor to operate your product.
- The product shall not be powered via an external switch such as a timer or shall not be connected to a circuit that is regularly opened and closed with a tool.
- The plug shall be easily accessible. If this is not possible, a mechanism that meets the electrical legislation and that disconnects all terminals from the mains (fuse, switch, main switch, etc.) shall be available on the electrical installation.
- Do not touch the plug with wet hands.
- When unplugging the appliance, don't hold the power cord, but the plug.



1.4 Transporting safety

- Unplug the product prior to transport, empty the water tank and if any, remove the water drain connections.
- This product is heavy, do not handle it by yourself.
- Take required precautions for the product against falling and tipping. Do not crash or drop the product when transporting.
- Do not use the extruding parts of the product (such as the loading door) to move the product.
- Move the product in upright position. If it cannot be moved upright, transport via tilting to the right side when viewed from the front.



1.5 Installing safety

- To prepare the product ready for installation, ensure that the electrical installation and water drain is proper by checking the information in the user manual. If it is not suitable for installation, call a qualified electrician and plumber to arrange the utilities as necessary. These operations shall be undertaken by the customer.
- Check for any damage on the product before installing it. Do not have the product installed if it is damaged.
- Do not remove the adjustable stand.
- Place the product on a level and hard surface and balance with the adjustable legs.
- The gap between the product and the floor shall not be reduced via materials such as rugs, pieces of wood and bands. The ventilation holes under the base of the product shall not be clogged with a rug.
- The product shall be installed not to clog the ventilation holes.
- Install the product in an environment free of dust with good ventilation.
- Do not install the product in close proximity to flammable and explosive materials and do not keep flammable and explosive materials near the product when it is in operation.
- The product shall not be installed against a door, sliding door where the product loading door cannot be completely opened, or behind a hinged door where the product hinge is faced against the door's hinges.

- Install the product where periodic maintenance and cleaning can be done with ease.
- Place the product with its back surface to the wall (for heater models).
- After placing the product, ensure that the back wall does not come in contact with any extrusion (a water tap, electrical outlet etc.).
- Place the product with at least 1 cm space between the product and the furniture edges.
- Follow the flue connection rules specified in the guide (for models with flue).
- The exhaust air shall not be directed to flue which is used to exhaust the smoke of devices that consume gas or other fuels (for models with flue).
- The ventilation hose shall not be connected to a heating stove or a chimney flue (for models with flue).
- Plug the product to a grounded outlet protected with an appropriate fuse in align with the specified type and current rates. Have an expert electrician set grounding equipment. Do not use the product without a grounding conforming with regional/national regulations.
- Plug the product in a grounded socket that conforms with the voltage, current and frequency values specified in the type label.
- Do not plug the product to loose, broken, dirty, greasy sockets or sockets that has come out their seats or sockets with a risk of water contact.
- The new hose sets supplied with the product shall be used. Do not re-use the old hose sets. Do not make attachments to the hoses.
- Place the power cord and hoses not cause a risk of tripping over.
- To use the product on top of a washing machine, a fixing aperture shall be used between two products. Fixing aperture shall be mounted by the authorised service.
- When the product is placed on the washing machine, their combined weight when full could be around 180 kg. Place the products on a sturdy floor that can carry adequate amount of load.
- Washing machine cannot be placed on top of the drying machine.

Suitable Instalment Table for Washing Machine and Drying Machine	
Connection Kit Type	Depth Measurement (DM: Drying Machine, WM: Washing Machine)
Plastic - 54/60 cm (with/without arch)	DM ≤ WM
	DM - WM = max. 10 cm
Plastic - 46cm (with/without arch)	DM ≤ WM
	DM - WM = max. 10 cm
With Shelves - 60 cm	DM ≤ WM
With Shelves - 54cm	DM ≤ WM



1.6 Usage safety

- The maximum weight of dry laundry prior to washing is specified in “Technical Specifications” section.
- Do not place the unwashed items in the drying machine.
- Items that are soiled with materials such as cooking oils, acetone, alcohol, petrol, kerosene, stain removers, turpentine, wax or was removers shall be washed in hot water with more amount of detergent prior to drying with the drying machine.
- If chemicals are utilized for cleaning, the drying machine shall not be used.
- Rubber foam (latex foam), shower bonnets, water resistant textiles, rubber supported materials and clothes, pillows with rubber foam pads shall not be dried in a drying machine.
- The items with hair spray, hair product residue or similar materials shall not be dried in a drying machine.
- Empty the pockets of the clothes and remove items such as matches and lighters.
- If all items cannot be removed rapidly and cannot be placed where heat can dissipate, do not stop the drying machine before drying cycle completed.
- The last part of the drying machine cycle is conducted without heating (cooling cycle) in order to ensure that the items are kept at a temperature that will not harm the items.

- Laundry softeners or similar products shall be used in align with the laundry softener instructions.
- Do not use the drying machine without the fibre filter.
- Do not allow fibre accumulation around the drying machine.
- To prevent back draft of gas in the room from the devices that consume other fuels, including open fire, appropriate ventilation shall be provided (for models with flue).
- Do not operate the product together with heaters such as gas heater and a chimney. It may cause the flue to catch fire. (for models with flue)
- Do not lean or sit on the loading door when it is open, the product may tip over.
- Do not get on the product.
- Do not place a source of flame (candles, cigarettes, etc.) on the product or in the vicinity of it. Do not keep flammable/explosive materials.
- Do not touch the drum as it revolves.
- The back wall of the product will be hot during operation. Do not touch the back side of the product during drying or after the drying process is completed. (For models with heating)
- Do not touch the inner surface of the drum while adding or removing clothes during a continuing program. The drum surface is hot.
- Do not press the buttons with sharp objects such as forks, knives, with your nails etc.
- Do not operate the faulty or damaged product. Unplug the product (or shut down the connected fuse) and call the authorized service.
- Unplug the product when not in use.



1.7 Maintenance and cleaning safety

- Do not wash the product by spraying or pouring water on it. Do not use a pressure cleaner, steam cleaner, hose or pressurised gun to clean the product.
- Do not use sharp or abrasive tools to clean the product.

- Do not use materials such as household cleaning agents, soaps, detergents, gas, gasoline, alcohol, wax, etc. to clean the product.
- The fibre filter shall be regularly cleaned. After each drying cycle, clean the fibre filter and the inner surface of the loading door.
- Clean the fibre accumulation on the fins of the evaporator behind the filter drawer with a vacuum cleaner. You can clean by hand, provided you wear protective gloves. Do not try to clean with bare hands. Evaporator fins may damage your hands. (For products with heat pump)
- Due to fire and explosion hazard, do not use solutions, cleaning materials, steel wool or similar materials and tools to clean sensors.
- Clean the flue. (for models with flue)
- Do not drink the condensed water.



1.8 Lighting safety

- Contact an authorized service when you need to replace the LED/bulb using for lighting (for products with lighting).



1.9 Steam program safety

- Applicable to products with steam program.
- Steam programs only use distilled water or condensed water in the water vessel of the machine. Do not use mains water or additives. When using condensed water in the water vessel, it should be filtered and cleared of fibres.
- Before putting laundry in a steam program, stains on it should be removed.
- You may put laundry that is not dirty or stained but permeated with unpleasant odour in deodorizing program.
- Do not use any dry cleaning set or additional material within a steam program or any program.
- Do not open the door when steam programs are on. Hot water may be expelled.
- Do not drink the pure water supplied with the product.

2 Environmental instructions

2.1 Compliance with the WEEE Regulations and Waste Disposal



This product does not contain the dangerous and prohibited materials indicated in the "Regulation on The Control of Waste Electrical and Electronic Equipment" published by Ministry of Environment and Urbanisation of Republic of Turkey. Complies WEEE Regulations. This product was manufactured from recyclable and reusable high quality parts and materials. Therefore, do not dispose of this product with other domestic wastes at the end of its life cycle. Take it to a collection point for electrical and electronic equipment. You can ask your local administration about these collection points. You can help protect the environment and natural resources by delivering the used products for recycling.



Also R290 is a flammable refrigerant. Therefore ensure that the system and pipes are not damaged during operation and transportation.

Keep the product from heat sources, otherwise it may catch fire if damaged.

Do not dispose of the product by throwing it into fire.

2.2 Packaging information

The product's packaging is made of recyclable materials, in accordance with the National Legislation. Do not dispose the packaging waste with the household waste or other wastes, dispose it to the packaging collection areas specified by local authorities.

2.3 Standard conformity and test information / EU declaration of conformity



The development, manufacturing and sales phases of this product is conducted in conformity with the safety rules specified in all related instructions of the European Union.

Frequency Band	: 2.400 – 2.484 GHz
Max. Transmission Power	: < 100mW
Conformity declaration for CE Arcelik A.S. hereby declares that this appliance complies with Directive 2014/53/EU. The complete text of the EU declaration of conformity is available in the following internet address: – Products, from :support.grundig.com	

3 Your drying machine

3.1 Technical specifications

EN

Height (Min. / Max.)	84,6 cm / 86,6 cm*
Width	59,8 cm
Depth	65,3 cm
Capacity (max.)	9 kg**
Net weight (\pm %10)	48 kg
Voltage	See type label***
Rated power input	
Model code	

* Min. height: Height with the adjustable stand closed.

Max. height: Height with the adjustable stand opened at maximum height.

** Weight of dry laundry before washing.

*** Data plate is under the door on the drying machine.



In order to increase the drying machine's quality, the technical specifications may be changed without prior notice.

Figures in this manual are schematic and may not exactly match the product.









The values provided with the drying machine or its accompanying documents are laboratory readings in accordance with the respective standards. These values may differ depending on the use and ambient conditions.

3.2 General appearance

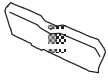

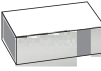
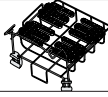
1. Top panel
2. Control panel
3. Loading door
4. Toe board handle
5. Ventilation grids
6. Adjustable feet
7. Toe board
8. Rating plate
9. Lint filter
10. Water tank drawer
11. Power cord

3.3 Scope of delivery

	1. Water discharge hose*		6. Water filling cap*
	2. Filter drawer spare sponge*		7. Pure Water*
	3. User Manual		8. Odour Capsule Group*
	4. Drying basket*		9. Brush*
	5. Drying basket user manual*		10. Filter cloth*

*Optional - may not be included, depends on model.

4 Installation



Read the "Safety Instructions" first!

Before consulting the nearest Authorized Service for installing the drying machine, see the information in the user guide and make sure the electric and water utilities are as required. If not, call an electrician and plumber to arrange the utilities as necessary.



It is customer's responsibility to prepare the location the drying machine shall be placed on and also have power and waste water installation prepared.



Check for any damage on the drying machine before installing it. If drying machine is damaged, do not get it installed. Damaged products cause a risk for your safety. Wait 12 hours prior to operating the drying machine.

NOTICE

The product includes a cooling agent and if the product is operated right after its transported, it may get damaged. After each time the product is moved, it shall be left to rest for 12 hours.

4.1 Right place for installation

- Install the drying machine on a flat and stable surface.
- Dryer machine is heavy. Do not move it by yourself.
- Operate the drying machine in an environment free of dust with good ventilation.
- The gap between the drying machine and the floor shall not be reduced via materials such as rugs, pieces of wood and bands.
- Do not block the ventilation grilles of the drying machine.
- There shall not be doors that can be locked, sliding doors or hinged doors near the installation environment of the drying machine that may block the loading door to be opened.

- Once the drying machine is installed, the connections must stay stable. After placing the drying machine, ensure that the back wall does not come in contact with any extrusion (a water tap, electrical outlet etc.).
- Place the drying machine with at least 1 cm space between the product and the furniture edges.
- Your drying machine is suitable to be operated between +5°C to +35°C. If operated outside this temperature range, your drying machine's operation may be compromised and get damaged.
- The drying machine shall not be placed with the back side against a wall.



Do not place the drying machine on its power cord.

*** Ignore following warning if your product's system does not contains R290.**



Dryer contains R290 refrigerant.* R290 is an environment-friendly, but flammable refrigerant.* Ensure that the air inlet of the dryer is open and it is well-ventilated.* Keep potential flame sources away from the dryer.*

4.2 Removing the shipping safety group

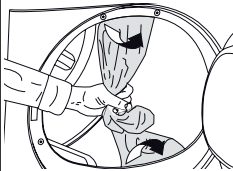

Remove the shipping safety group prior to first use the product.

NOTICE

Do not leave an accessory or any parts of the shipping safety group inside the drum.

4.3 Water connection

Instead of periodically draining the water accumulated in the water tank, you can discharge via the water discharge hose supplied with the drying machine.

Connecting the water drainage hose

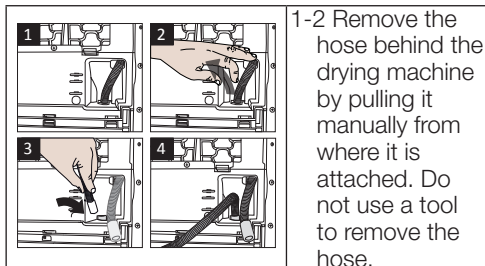

- 3 Insert one end of the water discharge hose supplied with the drying machine to where you have removed the hose on the drying machine.
- 4 Fix the other end of the water discharge hose to directly waste water drainage or a sink.

NOTICE

The water discharge hose shall be fixed at maximum 80 cm height. Ensure that the water discharge hose do not get kinked, collapsed or pressed on between the discharge and the drying machine. Hose shall be connected not to be disconnected from its location. Leaked water may cause damage. Do not extend the water drainage hose. Check whether the water runs at an appropriate flow. The drainage line shall not be closed or clogged.

i If an accessory package is provided with your product, check the detailed instructions.

4.4 Adjusting the stands

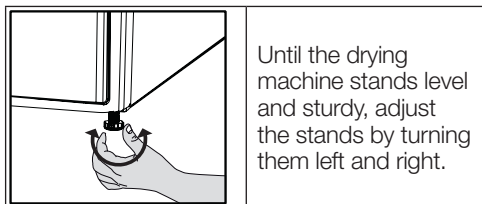

4.5 Moving the drying machine

- Drain the water in the drying machine completely.
- If the product is connected via direct discharge, remove the hose connections.

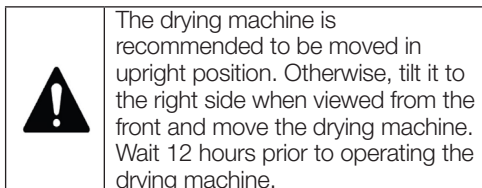

4.6 Warning regarding the noise

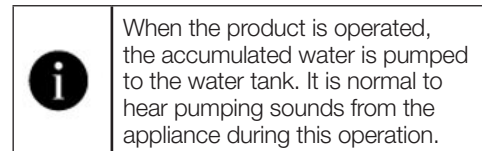
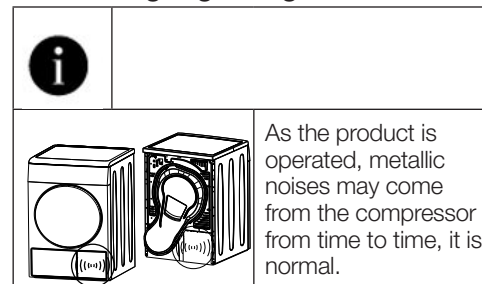

4.7 Replacing the lighting bulb

If your drying machine has drum lighting lamp; Consult the authorized service to replace the bulb/LED used in lighting your drying machine. The bulb in this product is not suitable for home lighting. The intended use of this lamp is to ensure safely loading the laundry to the drying machine. The lamps used in this appliance is resistant to heavy physical conditions such as temperatures over 50°C.

5 Preparation



Read the "Safety Instructions" first!

5.1 Laundry suitable for drying in drying machine

NOTICE

Laundry that are not drying machine safe may damage the appliance and the laundry during drying. Follow the instructions on the labels on the laundry to be dried. Only dry the laundry with "drying machine safe" written on their labels.



5.2 Laundry not suitable for drying in drying machine

NOTICE

Undergarments with metal supports shall not be dried in drying machine. If these metal supports get loose and ripped from the garment, it may damage the machine. Delicate embroidery textiles, cotton and silk garments, garments manufactured from delicate and valuable textiles, non breathing garments and tulle curtains shall not be dried in drying machine.

5.3 Preparing the laundry to be dried

NOTICE

Items such as coins, metal parts, needles, nails, screws, stones etc. may damage the drum group of the product or may cause functional operation issues. Therefore check all laundry that will be loaded to the product.

Dry the laundry with metal accessories such as zippers by turning them inside out. Close the zippers, hooks and clasps, button up the covers' buttons, tie textile belts and apron belts.

5.4 What to do for energy saving

- Use the highest possible wringing option as you wash the laundry. Therefore you can reduce the drying period and reduce energy consumption. Sort the laundry based on their types and thickness. Dry same types of laundry together. For instance kitchen towels and table cloths dry faster than bathroom towels.
- Follow the recommendations in the user manual for program selection.
- During drying do not open the loading door unless necessary. If you are required to open the loading door, do not keep it open for too long.
- Do not add wet laundry as the drying machine operates.
- Clean the Fibre Filter before and after each drying session.
- For condensation models, be sure to clean the condenser at least once a month or after each 30 drying sessions.
- Make sure the filters are clean. Refer to maintenance and cleaning for details.
- For models with flue, follow the flue connection rules specified in the guides and clean the flue.
- During drying session, properly ventilate the environment in which the drying machine is in.
- On models with heat pump, check the condenser at least every six months and clean it if it is dirty.

- If you are using environment friendly filter, you are not required to clean the filter after every cycle. When the environment friendly icon is lit on the screen, change the filter cloth.

5.5 Correct load capacity

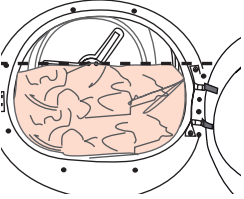
NOTICE	
	<p>If the laundry in the product exceed maximum load capacity, it may not operate as intended and may cause material damage or damage the product. For each program, follow the maximum load capacity.</p>

The weights below are provided as examples.

Laundry	Approx. weight (g)*	Laundry	Approx. weight (g)*
Cotton bedding (double size)	1500	Cotton dress	500
Bedding (single size)	1000	Dress	350
Bed sheet (double size)	500	Denim	700
Bed sheet (single size)	350	Handkerchief (10 pcs)	100
Large table cloth	700	T-Shirt	125
Small table cloth	250	Blouse	150
Tea napkin	100	Cotton shirt	300
Bath towel	700	Shirt	200
Hand towel	350		

*Weight of dry laundry before washing.

6 Running the product

6.1 Control Panel

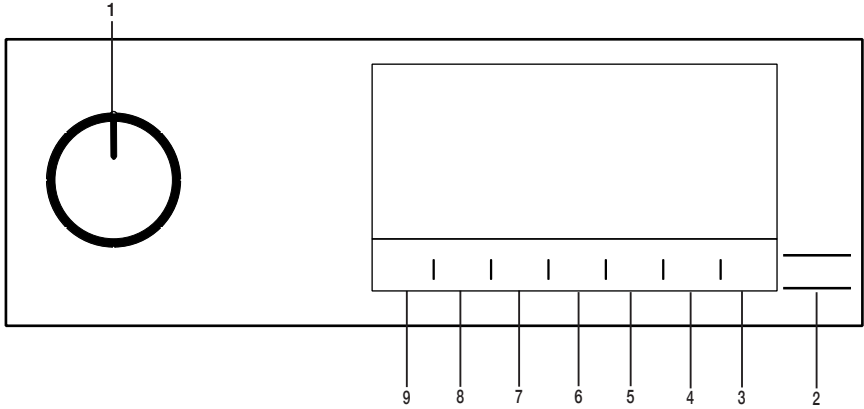

- 1. On/Off/Program Selection button.
- 2. Start / Stand-by button.
- 3. Remote Control.
- 4. End time selection button.
- 5. Time program selection button
- 6. Low temperature selection button.
- 7. Audible warning and child lock selection button.
- 8. Wrinkle prevention selection button and Drum light button.
- 9. Dryness level selection button.

6.2 Symbols

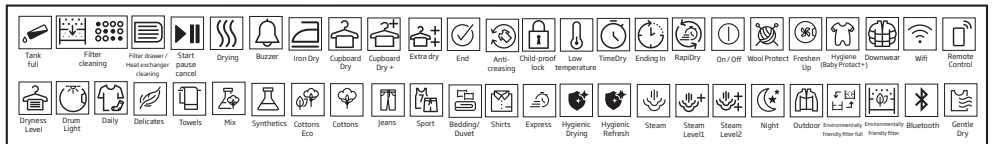

6.3. Preparation of drying machine

- Plug the drying machine.
- Open the loading door.
- Place the laundry to the drying machine without jamming them.
- Push and close the loading door.

- Select the desired program by using On/Off/Program Selection button, the machine will turn on.

NOTICE

Ensure that no laundry is jammed to the loading door. Do not close the loading door with force.

i Selecting the program with the On/Off/Program Selection button does not mean that the program started. Press Start / Stand-by button to start the program.

6.4 Program selection and consumption chart

EN				
Programmes	Programme Description	Capacity (kg)	Spin speed in washing machine (rpm)	Drying Time (minutes)
Cottons	You can dry your heat-resistant cotton textiles with this programme. A drying setting suitable for the thickness of the products to be dried and the desired level of dryness should be selected.	9	1000	225
Cottons Eco	It dries single layer, casual cotton textiles in the most economical way.	9	1000	215
Cottons Iron dry	You may dry your cotton laundry to be ironed in this program to have them slightly damp for ease of ironing. (Shirt, T-shirt, tablecloth, etc.)	9	1000	159
Synthetics	You can dry all your synthetic textiles with this programme. A drying setting suitable for the level of dryness you desire should be selected.	4	800	80
Mix	Use this programme to dry non-pigmenting synthetic and cotton laundry items together. Sports and fitness clothes may be dried with this program.	4	1000	115
Wool protect	Use this programme to dry woolen garments such as jumpers that are washed according to the instructions. It is recommended that garments would be removed at the end of the programme.	1,5	600	148
Night (silent)	In this programme the level of noise emitted to the environment will be the lowest. With this program you can dry your cotton or synthetic blend clothes silently.	9	1000	240
Time Programmes	You may select from time programmes between 10 and 160 minutes to achieve the desired drying level at low temperature. In this programme, tumble drier's operation lasts for the set time independently from the dryness of laundry.	-	-	-
Jeans	You may dry denim pants, skirts, shirts or jackets in this program.	4	1200	130
Outdoor/Sports (Goretex)	Use it to dry your clothes made of synthetics, cotton or mixed fabrics or waterproof products such as functional jacket, raincoat etc. Turn them inside out prior to drying.	2	1000	135
Duvet/Downwear	You can dry your feather or fibre filled textile that bears can be dried in drier label as a single piece of laundry. You can dry double duvet, pillow or coats as single piece of laundry. Dry your cloths such as coats and jackets turned inside out.	-	800	165
Shirts	It dries the shirts in a more sensitive manner, and causes less creasing and easier ironing.	1,5	1200	50
Express Super Short	Use this program to have 2 shirts ready for ironing.	0,5	1200	30

Hygienic Drying	It is the programme that you can dry your washed products you want to provide with extra hygiene (baby clothes, underwear, towels, etc.). It provides high hygiene for your textiles via heat effect.	5	800	200
Hygienic Refresh	You can use this programme for your dry clothes and laundry that you want to provide with hygiene without washing them. It provides high hygiene for your dry textiles via heat effect.	1,5	-	120
Downloaded Program				
Duvet	Use to dry cotton and synthetic bedding sets. Provides drying for up to 2 double bedding sets	-	800	135
Underwear	It provides hygienic drying for your underwear via high temperature.	2	1000	70
Towel	Drying towels such as kitchen towel, bath towel and hand towel.	5	1000	175
Fashion	Allows safely drying of your t-shirts, blouses and shirts that include "can be dried" in their washing instructions.	4	1000	125
Energy consumption values				
Programmes	Capacity (kg)	Spin speed in washing machine (rpm)	Approximate amount of remaining humidity	Energy consumption value kWh
Cottons Eco *	9	1000	60%	1,62
Cottons Iron dry	9	1000	60%	1,50
Synthetics cupboard dry	4	800	40%	0,60
	"Cottons Eco programme" used at full and partial load is the standard drying programme to which the information in the label and the fiche relates, that this programme is suitable for drying normal wet Cottons laundry and that it is the most efficient programme in terms of energy consumption for Cottons.			

* : Energy Label standard program EN 61121 The values in the table are determined according to the EN 61121 standard. Consumption values may vary from the valued in the chart depending on laundry type, wringing speed, ambient conditions and voltage levels.

6.5 Auxiliary functions

Dryness level

Dryness level button is used for adjusting to desired dryness. Program time may change depending on the selection.



You can activate this function only prior to start of program.

Wrinkle prevention

You can turn on and off the wrinkle prevention function by pressing the wrinkle prevention selection button. If you will not take the laundry out immediately after the program has completed, you may use Wrinkle prevention function to prevent wrinkling of your laundry.

Audible warning

Drying machine makes an audible warning when the program is completed. Press the "Audible Warning" button if you do not want audible warning. When you press the audible warning button, the light goes off and it does not sound when the program is completed.



You can select this function before the program starts or after the program starts.

Low temperature

You can activate this function only prior to start of a program. You can activate this function if you want to dry your laundry at a lower temperature. The program duration will be longer after it becomes activated.

End time

You can delay the end time of the program up to 24 hours with end time function.

1. Open the loading door and place the laundry.
2. Select the drying program.
3. Press the End Time selection button and set the delay time you wish. End time LED turns on. (When pressed and hold the button, End Time proceeds non-stop).
4. Press the Start / Stand-by button. End Time countdown begins. The ":" sign in the middle of displayed delay time flashes.



You can add or remove laundry within end time. Displayed time is the sum of normal drying time and end time. End Time LED turns off at the end of countdown, the drying starts and the drying LED turns on.

Changing the end time

If you want to change the duration during the countdown:

Pause the program and Turn the On/Off/ Program Selection button and cancel the program. Select the desired program and repeat the End Time selection.

Canceling the end time function

If you want to cancel the end time countdown and start the program immediately:

Pause the program and Turn the On/Off/ Program Selection button and cancel the program. Select the desired program and press the "Start/Pause" button.

Drum Light

You can turn on and off the drum light by pressing this button. The light turns on when the button is pressed and turns off after certain time.

6.6 Warning indicators



Warning indicators may vary depending on the model of your drying machine.

Filter cleaning

When the program is completed, the warning indicator for filter cleaning turns on.

Water tank

If the water tank fills up while the program continues, the warning indicator starts flashing and the machine goes into stand-by. In this case, empty the water tank and start the program by pressing the Start / Stand-by button. Warning indicator turns off and program resumes.

Cleaning of filter drawer/ heat exchanger

Warning symbol flashes periodically to remind that filter drawer must be cleaned.

6.7 Starting the program

Press the Start/Stand-by button to start the program.

Start/Stand-by and Drying indicators turn on to show that program started.

6.8 Child Lock

The drying machine has a child lock which prevents the program flow from being interrupted when the buttons are pressed during a program. When the Child Lock is activated, all buttons on the panel except the On/Off/Program Selection button are deactivated.

Press the Audible Warning button for 3 seconds in order to activate the child lock.

The child lock has to be deactivated to be able to start a new program after the current program is finished or to be able to interfere with the program. To deactivate the child lock, keep the same buttons pressed for 3 seconds.

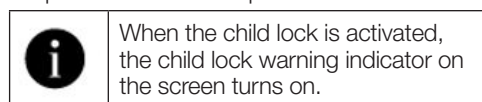

When the child lock is active:

The drying machine runs, or in stand-by state the indicator symbols will not change upon changing the position of the program selection button.

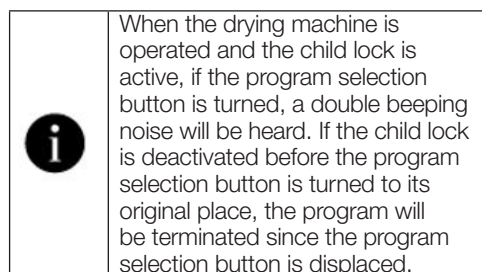

6.9 Changing the program after it is started

You can change the program you selected to dry your laundry with a different program after the drying machine starts running.

- For example, Pause the program and turn the On/Off/Program Selection button to select the Extra Dry program in order to select the Extra Dry program instead of Ironing Dryness.
- Press the Start/Stand-by button to start the program.

Adding and removing clothes during stand-by

If you want to add or remove clothes to/from the drying machine after the drying program starts:

- Press the Start/Stand-by button to put the drying machine in Stand-by state. The drying operation stops.
- Open the loading door while in Stand-by state, and close the door after you remove or add laundry.
- Press the Start/Stand-by button to start the program.

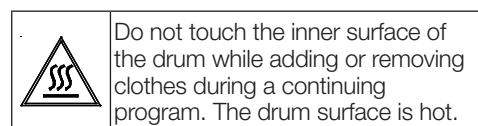
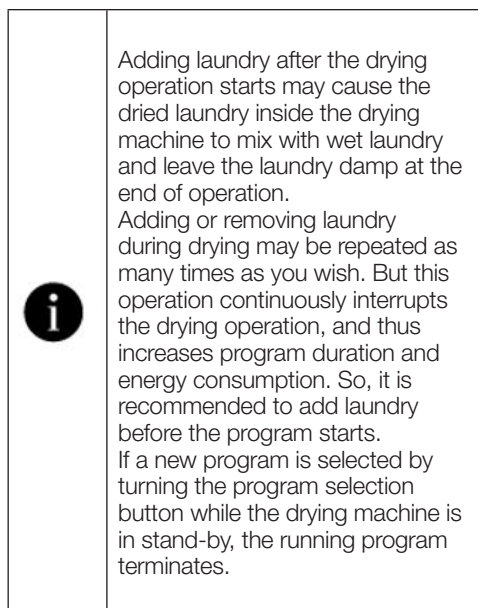

6.10 Cancelling the program

If you want to cancel the program and terminate the drying operation for any reason after the drying machine starts running, Pause the program and turn the On/Off/Program Selection button; the program terminates.



The inside of the drying machine shall be extremely hot when you cancel the program during machine operation, so run the refreshing program to allow it to cool down.

6.11 End of program

When the program ends, the LED's of End/Wrinkle Prevention and Fibre Filter Cleaning Warning on the program follow-up indicator turn on. Loading door can be opened and drying machine is ready for another operation.

Turn the On/Off/Program Selection button to On/Off position in order to turn off the drying machine.



If the Wrinkle Prevention mode is active and the laundry is not removed after the program is completed, the wrinkle prevention function activates for 2 hours to prevent the laundry inside the machine to get wrinkled. The program tumbles the laundry with 10-minute intervals to prevent them from wrinkling.

6.12 Odour feature

If your drying machine has odour feature, read the ProScent manual to use this feature.

6.13 HomeWhiz Function

Firstly, the homewhiz application should be installed on your phone.

The detailed information regarding the homewhiz application is available on <https://www.homewhiz.com/>

Turn on the bluetooth on your phone.

Switch the program selection button to Off mode.

Press the Dryness level and Remote Control keys together for 3 seconds. 3-2-1 appears on the screen during this time. Then the image below appears on the screen.

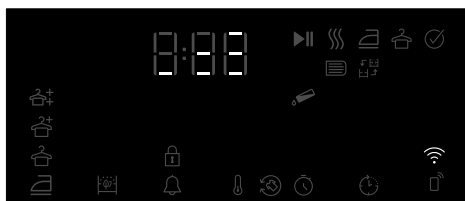

Select the product model to add from the application Devices->Add Device->Cleaning Devices->Dryer

Add the product stock number by selecting Wifi and Bluetooth.

The surrounding Wifi networks appear on the screen after selecting start to add, select the network to add and enter the network password.

The product screen is closed after the installation is completed and in the application, it is asked to select the room where the product will be added.

Using the remote connection:

Switch the product to Download program mode, observe that the Wifi icon is illuminated if the Wifi is turned on in the product.

If the Wifi is off and the icon is not illuminated, press the remote control key for 3 seconds to turn on the Wifi.

Press the remote control key to allow remote control to the product while the Wifi is turned

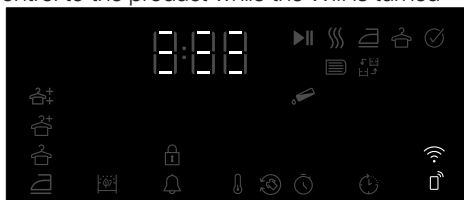

on

The product can be controlled remotely by entering the homewhiz application while the remote control is active

The detailed information regarding the homewhiz application is available on <https://www.homewhiz.com/>

Deleting the product from network:

When the time delay and Wifi buttons are pressed for 5 seconds while the product is on, it counts down from 5 on the screen and when the beep is heard, the product is deleted from network and the Wifi is turned off.



WARNING!

- The remote control is cancelled when the door is opened.
- The remote control is cancelled when the program button is turned
- If the Wifi icon is illuminated continuously, it means that it is active and connected to network
- If the Wifi icon is flashing continuously, it means that it is active and trying to connect to network. You cannot connect to the product unless it is illuminated continuously
- The connection to the product is allowed if the remote control icon is active and the Wifi icon is illuminated continuously.

Getting the Homewhiz Application

You can get the Homewhiz application from the application stores of your device. You can use the below QR codes to access the applications faster.



Apple App Store for the devices with IOS operating system



Google Play Store for the devices with Android operating system

7 Maintenance and cleaning



Read the "Safety Instructions" first!

7.1 Fibre Filters (internal and external filters) / Cleaning of the Interior Surface of the Loading Door

The hair and fibres that are separated from the laundry during drying process is collected by the Fibre Filter.



After each drying cycle, clean the fibre filter and the inner surface of the loading door.

NOTICE

Your drying machine has 2 fibre filters with one placed inside the other. Do not operate the product without the fibre filters.

To clean the fibre filter:

- Open the loading door.
- Hold the first part (inner filter) of the two part fibre filter and remove it by pulling it upwards.

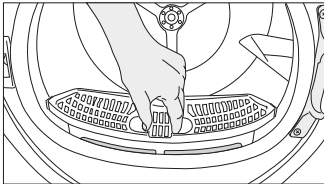

- Remove the second part (outer filter) by pulling it upwards.

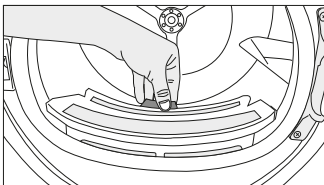

Ensure that hair, fibre and cotton balls do not fall into the slot where the filters are installed.

- Open both of the fibre filters (outer and inner) and remove the fibres with your hands or with the brush on the air deflector. You can clean the hair in the filters with a vacuum cleaner.

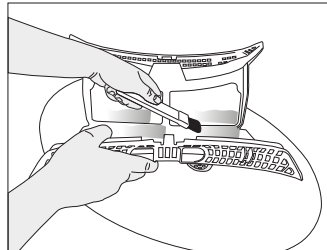
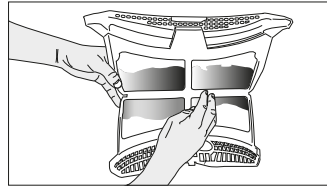
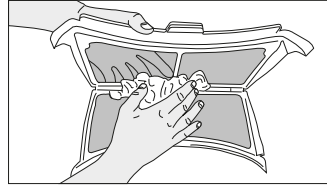

- Clean both filters under water running in reverse direction of fibre accumulation or with a soft brush. Dry the filter before placing it back.

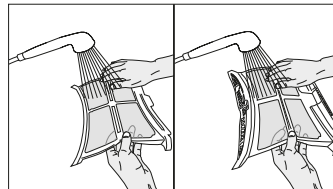



- Insert the fibre filters on one another and place it back in its place.



- Clean the inner surface of the loading door and the gasket with a soft damp cloth or the brush on the air deflector.

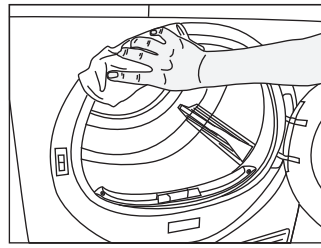
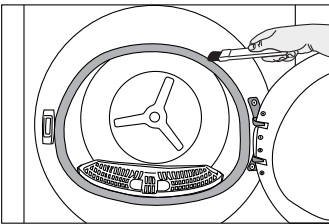
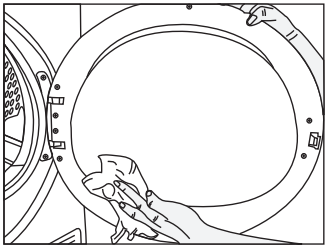

7.2 Cleaning the sensor

The drying machine has humidity sensors that detect whether the laundry is dry.

To clean the sensors:

Open the drying machine loading door.

If the machine is hot due to drying operation, wait until it cools.

Clean the metal surfaces of the sensor with a soft cloth dampened with vinegar and then dry.



Clean the metal surfaces of the sensor 4 times a year.
Do not use metal tools to clean the sensors' metal surfaces.



Due to fire and explosion hazard, do not use solutions, cleaning materials or similar tools to clean sensors.

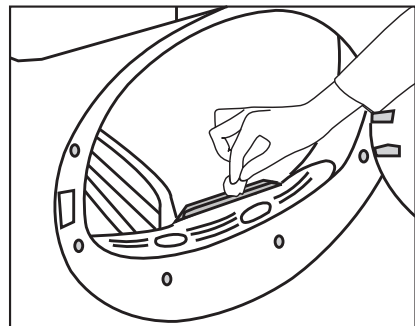

7.3 Emptying the water tank

During drying, the moisture is removed from the laundry and condensed, then the water is accumulated in the water tank. Empty the water tank after each drying session.

	<p>Condensed water is not potable water! Do not remove the water tank as a program is running!</p>
--	--

If you do not empty the water tank, during the next drying sessions the machine will stop operating due to the water tank being full and a Water Tank warning icon will blink. In this case empty the water tank and to continue drying operation, press the Start / Stand-by button.

To drain the water tank:

Pull the water tank out from its drawer carefully.

1. Remove the water tank in the drawer or the kickplate carefully.

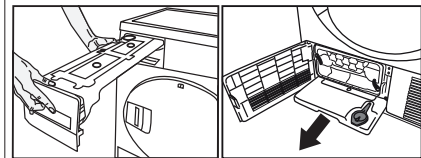

Remove the water in the water tank.

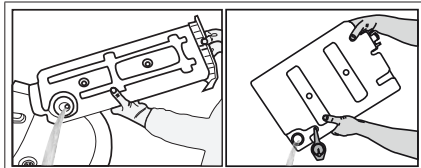

If fibre is accumulated in the funnel on the water tank, remove it under running water.

Place back the water tank.

	<p>If direct discharge option is used, water tank is not required to be drained.</p>
--	--

7.4 Cleaning the condenser

The hair and the fibre that are not collected by the fibre filter accumulates on the metal surface of the condenser behind the air deflector. These fibres shall be cleaned regularly.

If the condenser cleaning icon blinks, check the metal surface. If there is any fibre, clean it. It must be checked at least every 6 months.

	<p>Open the toe board by pulling its button.</p>
---	--

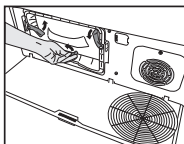
	<p>Move the latches to open the air deflector lid.</p>
---	--

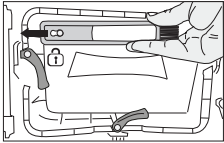
	<p>Pull the brush to the left to remove it. You can use the cleaning brush to clean filter, condensing metal surface and accumulated fibre on the door.</p>
---	---

	<p>The cleaning brush is inside the documentation bag. Get your brush from the documentation bag and insert it to its place on the air deflector to store it.</p>
--	---

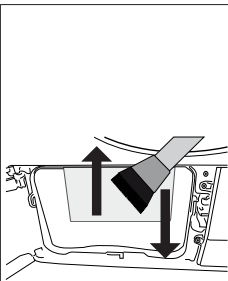

Clean the fibre on the metal surface of the condenser with damp cloth or the brush on the air deflector in up - down direction. Do not clean with left - right direction since it will damage the metal plates of the condenser.

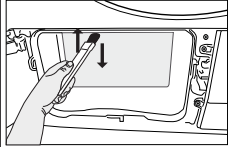

You can use a vacuum cleaner with a brush for cleaning. If the vacuum cleaner does not have a brush, it is not recommended to be used for condenser cleaning.

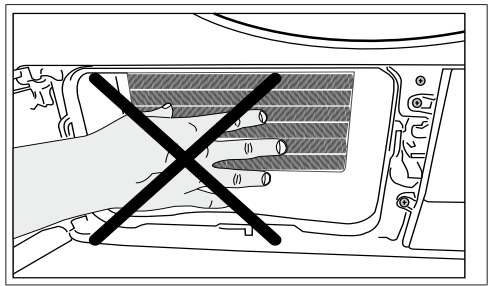

When the air deflector cover is removed, it is normal to have water at the plastic section in front of the condenser.

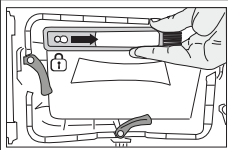

After cleaning the filter, door and the condenser, drag the brush to the right and lock it in its place.

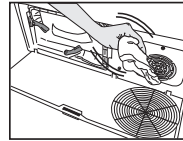

If you see fibre accumulation on the fan cover and the toe board, remove with a cloth.

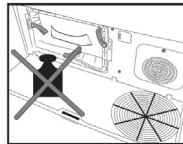

Do not have weight on the toe board when it is open.

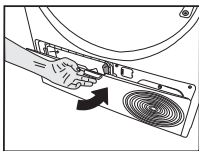

After the cleaning process is completed, place the air deflector cover to its place, move the latches to close it and close the toe board.

NOTICE

Do not use abrasive materials or steel wool to clean the drum.



You can clean by hand, provided you wear protective gloves. Do not try to clean with bare hands. The condenser fins may damage your hands. Cleaning from left to right may damage the condenser fins. This may lead to drying issues.

8 Troubleshooting

Drying operation takes too long.

Fibre filter (interior and exterior filter) pores may be clogged. >>> Wash the fibre filters with warm water and dry.

Condenser front side may be clogged. >>> Clean the front side of the condenser.

The ventilation grills in front of the machine may be closed. >>> Remove any object in front of the ventilation grills that blocks air.

Ventilation may be inadequate because the area the machine is installed in is too small. >>> Open the door or windows to prevent the room temperature from rising very high.

If there is a humidity sensor.

A lime layer may have accumulated on the humidity sensor. >>> Clean the humidity sensor.

Excessive amount of laundry might be loaded. >>> Do not load the drying machine excessively.

Laundry might not have been wrung adequately. >>> Perform a higher speed wringing on the washing machine.

Clothes come out damp after drying.

A program not suitable for the laundry type may have been used.>>> Check the maintenance labels on the clothes and select a program suitable for the clothes' type or use time programs as extra.

Fibre filter (interior and exterior filter) pores may be clogged. >>> Wash the filters with warm water and dry.

Condenser front side may be clogged. >>> Clean the front side of the condenser.

Excessive amount of laundry might be loaded. >>> Do not load the drying machine excessively.

Laundry might not have been wrung adequately. >>> Perform a higher speed wringing on the washing machine.

Drying machine does not turn on or program cannot be started. Drying machine does not run after it is configured.

Power plug might be unplugged. >>> Make sure the power cord is plugged in.

Loading door might be open. >>> Ensure that the loading door is properly closed.

A program might not be set or Start / Pause button might not be pressed. >>> Check that the program is set and it is not in Pause position..

Child lock may be activated. >>> Turn off the child lock.

Program terminated prematurely for no reason.

Loading door might be closed completely. >>> Ensure that the loading door is properly closed.

There might be a power outage. >>> Press the Start / Pause / Cancel button to start the program.

Water tank may be full. >>> Empty the water tank.

Clothes have shrunk, hardened or spoiled.

A program not suitable with the laundry type might have been used. >>> Check the maintenance labels on the clothes and select a program suitable for the clothes.

Water drips from the loading door.

Fibres might have gathered on the inner sides of the loading door and the loading door gasket. >>> Clean the inner surfaces of the loading door and the loading door gasket surfaces.

Loading door opens by itself.

Loading door might be closed completely. >>> Push the loading door until the closing sound is heard.

Water tank warning symbol is on/flashing.

Water tank may be full. >>> Empty the water tank.

Water discharge hose might have collapsed. >>> If the product is connected directly to the water drain check the water discharge hose.

The lighting inside the drying machine does not turn on. (In models with lamp)	
The drying machine might not have been turned on using On/Off button. >>> Check that the drying machine is turned on. Lamp might be malfunctioning. >>> Contact Authorized Service to replace the lamp.	
Wrinkle prevention icon or light is lit.	
Anti-Crease mode that prevents the laundry in the drier to crease may be activated. >>> Turn the drier off and remove the laundry.	
Fibre filter cleaning icon is lit.	
Fibre filter (interior and exterior filter) may be unclean. >>> Wash the filters with warm water and dry.. A layer may be formed on the fibre filter pores that leads to clogging. >>> Wash the filters with warm water and dry. A layer that may cause clogging of the pores of the fibre filters (internal and external filters) may have occurred.<<Wash and dry the filters with lukewarm water>> Fibre filters may not be inserted. >>> Insert the interior and exterior filters to their places. Environmentally-friendly filter cloth may not be installed on the plastic part and the front of the condenser may have clogged.>>>Install the environmentally-friendly filter to the plastic part and place it on the filter housing. Environmentally-friendly filter may have not been replaced although the warning symbol is illuminated. "Replace your filter."	
An audible warning is heard from the machine	
Fibre filters may not be inserted. >>> Insert the interior and exterior filters to their places. Filters of the machine may not have been installed.>>> Install the fibre filters (internal and external) or the environmentally-friendly filter to their housing.	
Condenser warning icon is flashing.	
Condenser front side may be clogged with fibres. >>> Clean the front side of the condenser. Fibre filters may not be inserted. >>> Insert the interior and exterior filters to their places.	
The lighting inside the drying machine turns on. (In models with lamp)	
If the drying machine is plugged to the power outlet, the On/Off button is pressed and the door is open; the light turns on. >>> Unplug the drying machine or bring the On/Off button to Off position.	
Wifi icon flashes continuously. (for models featuring HomeWhiz Function)	
>>> The product may not be connected to the wireless network. Follow the instructions to connect to the network. The device which the product utilize to connect to network may be faulty. Check it. The product may not be connecting to the network due to proximity.	
If you see the "F L t" message on the screen, please follow the steps below.	
Filters may be dirty. Clean internal and external filters or replace the eco-friendly filter. If you use double filter, as an internal and external filter, on the cover area, ensure that both filters are installed. If you use the eco-friendly filter feature, ensure that the filter cloth is installed to the plastic part. Install the filter cloth to the plastic part if it is not installed. The are in front of the condenser may be dirty. Open and inspect the toe board area and ensure that it is clean. Refer to the Maintenance and Cleaning section.	



If the problem persists after following the instructions in this section, contact your vendor or an Authorized Service. Never try to repair your product yourself.



If you experience any issue with your device, you can request a replacement by consulting to the nearest authorised service with the device model number.

PRODUCT FICHE

Complying Commission Delegated Regulation (EU) No 392/2012

Supplier name or trademark		GRUNDIG
Model name		GT55924CW 7188287250
Rated capacity (kg)		9.0
Type of Tumble Dryer	Air Vented	-
	Condenser	•
Energy efficiency class ⁽¹⁾		A+++
Annual Energy Consumption (kWh) ⁽²⁾		194,4
Type of Control	Automatic	•
	Non-automatic	-
Energy consumption of the standard cotton programme at full load (kWh)		1,62
Energy consumption of the standard cotton programme at partial load (kWh)		0,87
Power consumption of the off-mode for the standart cotton programme at full load, P ₀ (W)		0,47
Power consumption of the left-on mode for the standart cotton programme at full load, P ₁ (W)		1,00
The duration of the left on mode (min)		30
Standard cotton programme ⁽³⁾		•
Programme time of the standard cotton programme at full load, T _{dy} (min)		215
Programme time of the standard cotton programme at partial load, T _{dy1/2} (min)		125
Weighted programme time of the standard cotton programme at full and partial load (T _w)		164
Condensation efficiency class ⁽⁴⁾		A
Average condensation efficiency of the standard cotton programme at full load, C _{dy}		91%
Average condensation efficiency of the standard cotton programme at partial load, C _{dy1/2}		91%
Weighted condensation efficiency of the standard cotton programme at full load and partial load, C _w		91%
Sound power level for the standard cotton programme at full load ⁽⁵⁾		63
Built-in		-

• : Yes - : No

(1) Scale from A+++ (most efficient) to D (least efficient)

(2) Energy consumption based on 160 drying cycles of the standard cotton programme at full and partial load, and the consumption of the low-power modes. Actual energy consumption per cycle will depend on how the appliance is used.

(3) "Cotton cupboard dry programme" used at full and partial load is the standard drying programme to which the information in the label and the fiche relates, that this programme is suitable for drying normal wet cotton laundry and that it is the most efficient programme in terms of energy consumption for cotton

(4) Scale from G (lest efficient) to A (most efficient)

(5) Weighted average value — L_{WA} expressed in dB(A) re 1 pW

Caro Cliente,

Leia este guia antes de usar este produto!

Agradecemos-lhe por escolher um produto Grundig. Gostaríamos que conseguisse uma eficiência ótima deste produto de alta qualidade que foi fabricado com a tecnologia mais moderna. Assegure que este manual e a documentação suplementar são totalmente lidos e compreendidos antes de usar.

Observe todas as advertências e informações aqui contidas. Portanto, pode proteger-se a si mesmo e ao seu produto contra danos potenciais.

Guarde o manual. Deve incluir este manual com a unidade caso o produto seja cedido a outra pessoa.

Símbolos e Observações

No guia do utilizador são usados os símbolos seguintes:



Perigo que pode causar a morte ou lesões



Ler o manual.



Informações importantes ou dicas úteis de utilização



Advertência contra superfícies quentes



Advertência contra choque elétrico



Advertência contra perigo de radiação UV



Advertência contra queimaduras



A embalagem do produto é feita com materiais recicláveis, de acordo com a Legislação Ambiental Nacional.



Advertência contra incêndio

OBSERVAÇÃO Perigo que pode causar danos materiais ao produto ou zona envolvente

1. Instruções de segurança	37
1.1 Utilização prevista.....	37
1.2 Segurança de crianças, pessoas vulneráveis e animais de estimação.....	37
1.3 Segurança elétrica.....	38
1.4 Segurança a transportar	39
1.5 Segurança na instalação	39
1.6 Segurança na utilização.....	42
1.7 Segurança da manutenção e limpeza	44
1.8 Segurança na iluminação.....	44
1.9 Segurança do programa de vapor	45
2 Instruções ambientais.....	46
2.1 Conformidade com as regulamentações WEEE e de eliminação de resíduos...46	
2.2 Informação da embalagem	46
2.3 Conformidade padrão e informações de teste / declaração de conformidade da UE.....	46
3 A sua máquina de secar	47
3.1 Especificações técnicas.....	47
3.2 Aspeto geral	48
3.3 Âmbito da entrega.....	48
4 Instalação.....	49
4.1 Local correto para a instalação	49
4.2 Remoção do grupo de segurança do transporte	50
4.3 Ligação da água.....	50
4.4 Ajustar os suportes.....	50
4.5 Mover a máquina de secar	50
4.6 Advertência relativamente ao ruído	51
4.7 Substituir a lâmpada de iluminação	51
5 Preparação	52
5.1 Roupa adequada para secagem na máquina de secar	52
5.2 Roupa não adequada para secagem na máquina de secar	52
5.3 Preparar a roupa para ser seca	52
5.4 O que fazer para poupar energia	52
5.5 Capacidade correta de carregamento	53

6 Operar com o produto	54
6.1 Painel de controlo.....	54
6.2 Símbolos	54
6.3. Preparação da máquina de secar	54
6.4 Tabela de consumo e selecção do programa.....	55
6.5 Funções auxiliares	58
6.6 Indicadores de aviso.....	58
6.7 Iniciar o programa.....	59
6.8 Bloqueio Crianças	59
6.9 Alterar o programa depois de ser iniciado.....	59
6.10 Cancelar o programa.....	60
6.11 Fim do programa.....	60
6.12 Funções especiais.....	60
6.13 Função HomeWhiz	60
7 Manutenção e limpeza.....	62
7.1 Filtros de fibra (filtros interiores e exteriores) / Limpeza da superfície interior da porta de carregamento	62
7.2 Limpar o sensor	63
7.3 Esvaziar o reservatório de água	63
7.4 Limpar o condensador	64
8 Resolução de problemas.....	66

1. Instruções de segurança

Esta secção inclui as instruções de segurança necessárias para prevenir risco de lesões e danos materiais.

- A nossa empresa não será considerada responsável por danos que possam ocorrer caso estas instruções não sejam seguidas.
- A instalação e reparação devem ser sempre realizadas por Assistência Autorizada.
- Utilizar apenas peças de substituição e acessórios originais.
- Não reparar ou substituir qualquer componente do produto exceto se especificamente mencionado no manual do utilizador.
- Não modificar o produto.



1.1 Utilização prevista

- O produto é concebido apenas para uso doméstico. Não está previsto para utilização comercial.
- O produto não é concebido para utilização no exterior.
- Não instalar ou operar com o produto onde a congelação é uma possibilidade e/ou vulnerável para os elementos exteriores. A congelação da água na bomba ou nas mangueiras pode provocar danos.
- O produto pode apenas ser usado para secar e ventilar a roupa que tenha sido lavada com água e num secador seguro.



1.2 Segurança de crianças, pessoas vulneráveis e animais de estimação

- Este produto pode ser usado por crianças a partir de 8 anos e mais e por pessoas com capacidades físicas, sensoriais ou mentais reduzidas ou com falta de experiência e conhecimento se lhes tiver sido dada a supervisão ou instrução relativamente ao uso do produto de uma forma segura e entender os riscos envolvidos. As crianças não devem brincar com o dispositivo. A limpeza e manutenção não deve ser feita por crianças a menos que sejam supervisionadas.

- Crianças com menos de 3 anos devem ser mantidas afastadas do produto, exceto se supervisionadas.
- Os produtos elétricos são perigosos para as crianças e para os animais domésticos. As crianças e aos animais domésticos não podem brincar com o produto, subir ou entrar para dentro do mesmo.
- Mantenha a porta do produto fechada quando não estiver em funcionamento. As crianças e os animais domésticos podem fechar-se no interior do produto e sufocar.
- A limpeza e manutenção do utilizador não devem ser realizadas por crianças a menos que supervisionadas.
- Manter o material de embalagem afastado do alcance das crianças. Risco de lesão ou asfixia
- Deve manter todos os aditivos usados com o produto afastados do alcance das crianças.
- Antes de eliminar o produto, cortar o cabo de alimentação e destruir a porta de carregamento.



1.3 Segurança elétrica

- O produto não deve ser ligado à tomada durante as operações de instalação, manutenção, limpeza, reparação e transporte.
- Se o cabo de alimentação estiver danificado, deve ser substituído pela assistência autorizada para evitar qualquer risco que possa ocorrer.
- Não dobrar o cabo de alimentação por baixo do produto ou na parte de trás do produto. Não colocar objetos pesados em cima do cabo de alimentação. O cabo de alimentação não deve ser dobrado, comprimido e não deverá ficar em contacto com qualquer fonte de calor.
- Não usar um cabo de extensão, uma extensão múltipla ou um adaptador para operar com o seu produto.
- O aparelho não deve ser alimentado através de um interruptor externo, tal como um temporizador ou ligado a um circuito que seja regularmente aberto e fechado com uma ferramenta.

- A ficha deve estar facilmente acessível. Se isso não for possível, deve estar disponível na instalação elétrica um mecanismo que esteja em conformidade com a legislação e que desligue todos os terminais da corrente elétrica (fusível, disjuntor, disjuntor geral, etc.).
- Não tocar na ficha com as mãos molhadas.
- Quando desligar o aparelho, não segurar no cabo de alimentação, mas na ficha.



1.4 Segurança a transportar

- Desligar o produto da ficha antes do transporte, esvaziar o reservatório de água e retirar quaisquer ligações de escoamento de água.
- Este produto é pesado, não o deve manusear sozinho.
- Tomar as precauções necessárias para que o produto não caia e tombe. Não bater ou deixar cair o produto durante o transporte.
- Não usar as peças de extrusão do produto (tal como a porta de carregamento) para mover o produto.
- Mover o produto em posição vertical. Se não puder ser movido na vertical, transportar com inclinação para o lado direito quando visto de frente.



1.5 Segurança na instalação

- Para preparar o produto para a instalação, assegurar que a instalação elétrica e o escoamento de água são adequados, verificando as informações do manual do utilizador. Se não forem adequados para a instalação, contactar um electricista e um canalizador para fazer as adequações necessárias. Estas operações devem ser realizadas pelo cliente.
- Verificar se há algum dano no produto antes de o instalar. Não instalar o produto se estiver danificado.
- Não retirar o suporte ajustável.
- Colocar o produto numa superfície nivelada e rija e equilibrar o mesmo com os pés ajustáveis.

- O espaço entre o produto e o piso não deve ser reduzido com materiais tais como tapetes, pedaços de madeira e faixas. Os orifícios de ventilação sob a base do produto não devem ser obstruídos com um tapete.
- O produto deve ser instalado sem obstruir os orifícios de ventilação.
- Instalar o produto num ambiente sem poeira com boa ventilação.
- Não instalar o produto na proximidade de materiais inflamáveis e explosivos e não manter os materiais inflamáveis e explosivos perto do produto quando estiver em funcionamento.
- O produto não deve ser instalado contra uma porta, porta deslizante onde a porta de carregamento do produto não pode ser completamente aberta, ou atrás de uma porta com dobradiça onde a dobradiça do produto estiver voltada contra as dobradiças da porta.
- Instalar o produto onde a manutenção e limpeza periódicas possam ser feitas com facilidade.
- Colocar o produto com a superfície posterior voltada para a parede (para modelos de aquecedor).
- Depois de colocar o produto, assegurar que a parede posterior não entra em contacto com qualquer extrusão (uma torneira de água, tomada elétrica, etc.).
- Colocar o produto com, pelo menos, 1 cm de espaço entre o produto e as extremidades dos móveis.
- Seguir as regras de ligação da conduta especificadas no guia (para modelos com conduta).
- O ar de exaustão não deve ser direcionado para a conduta que é usada para a exaustão do fumo dos dispositivos que consomem gás ou outros combustíveis (para modelos com conduta).
- A mangueira de ventilação não deve ser ligada a um recuperador de calor ou a uma chaminé (para modelos com conduta).

- Ligar o produto a uma tomada com ligação à terra protegido com um fusível adequado em alinhamento com o do tipo especificado e taxas atuais. Pedir a um electricista especialista o equipamento de ligação à terra. Não usar o produto sem ligação à terra em conformidade com as regulamentações regionais/nacionais.
- Ligar o produto numa tomada com ligação terra que esteja de acordo com os valores de tensão, corrente e frequência especificados na etiqueta de classificação.
- Não ligar o produto a tomadas soltas, partidas, sujas, com gordura ou a tomadas que estejam fora do lugar ou tomadas com risco de contacto com água.
- Devem ser usados os novos conjuntos de mangueiras fornecidos com o produto. Não reutilizar os antigos conjuntos de mangueiras. Não fazer ligações para as mangueiras.
- Colocar o cabo de alimentação e as mangueiras de modo a não causar risco de tropeçar.
- Para usar o produto por cima de uma máquina de lavar roupa, deve ser utilizada uma abertura de fixação entre os dois produtos. A abertura de fixação deve ser montada pela assistência autorizada.
- Quando o produto é colocado sobre a máquina de lavar, o peso total quando cheio pode ser de cerca de 180 kg. Colocar os produtos sobre um piso resistente que possa suportar uma quantidade adequada de carga.
- A máquina de lavar não pode ser colocada por cima da máquina de secar.

Tabela de instalação adequada para máquina de lavar e de secar	
Tipo do kit de ligação	Medida da profundidade (MS: Máquina de secar, ML: Máquina de lavar roupa)
Plástico - 54/60 cm (com/sem arco)	$MS \leq ML$
	$MS - ML = \text{máx. } 10 \text{ cm}$
Plástico - 46 cm (com/sem arco)	$MS \leq ML$
	$MS - ML = \text{máx. } 10 \text{ cm}$
Com prateleiras - 60 cm	$MS \leq ML$
Com prateleiras - 54 cm	$MS \leq ML$



1.6 Segurança na utilização

- O peso máximo da roupa seca antes da lavagem é especificado na secção “Especificações técnicas”.
- Não colocar itens não lavados na máquina de secar.
- Itens sujos com materiais tais como óleos de cozinha, acetona, álcool, gasolina, querosene, removedores de nódoas, terebintina, cera ou removedores de cera, devem ser lavados em água quente com mais quantidade de detergente antes de secar na máquina de secar.
- Se produtos químicos forem utilizados para limpeza, a máquina de secar não deve ser usada.
- Espuma de borracha (espuma de látex), toucas de banho, têxteis resistentes à água, materiais e roupas com suporte de borracha, almofadas com esponjas de espuma de borracha não devem ser secas na máquina de secar.
- Os itens com spray para cabelo, resíduos de produtos para o cabelo ou materiais semelhantes não devem ser secos numa máquina de secar.
- Esvaziar os bolsos das roupas e remover itens como fósforos e isqueiros.
- Se todos os itens não podem ser retirados rapidamente e não podem ser colocados onde o calor se pode dissipar, não parar a máquina de secar antes do ciclo de secagem completa.

- A última parte do ciclo da máquina de secar é realizada sem aquecimento (ciclo de arrefecimento) para garantir que os itens sejam mantidos a uma temperatura que não os prejudique.
- Os amaciadores de roupa ou produtos semelhantes podem ser usados em alinhamento com as instruções de amaciadores de roupa.
- Não usar a máquina de secar sem o filtro de fibra.
- Não permitir a acumulação de fibras ao redor da máquina de secar.
- Para evitar a contracorrente de gás na sala proveniente dos dispositivos que consomem outros combustíveis, incluindo fogo aberto, deve ser fornecida ventilação adequada (para modelos com conduta).
- Não operar o produto em conjunto com aquecedores como um aquecedor a gás e uma chaminé. Pode fazer com que a conduta se incendeie. (para modelos com conduta)
- Não deve debruçar-se ou sentar-se sobre a porta de carga quando a mesma estiver aberta, o produto pode tombar-se.
- Não entrar dentro do produto.
- Não colocar uma fonte de chama (velas, cigarros, etc.) sobre o produto ou próximo do mesmo. Não manter produtos inflamáveis/explosivos.
- Não tocar no tambor quando o mesmo estiver a rodar.
- A parede traseira do produto ficará quente durante o funcionamento. Não tocar na parte traseira do produto durante a secagem ou depois do processo de secagem estar concluído. (Para modelos com aquecimento)
- Não tocar na superfície interior do tambor quando estiver a adicionar ou a remover roupa durante um programa contínuo. A superfície do tambor está quente.
- Não premir os botões com objetos afiados como garfos, facas, com as suas unhas, etc.
- Não operar com um produto defeituoso ou danificado. Desligar o produto quando não estiver em uso.
- Desligar o produto quando não está em uso.



1.7 Segurança da manutenção e limpeza

- Não lavar o produto pulverizando-o ou deitando água sobre o mesmo. Não usar uma solução de limpeza à pressão, um equipamento de limpeza a vapor, mangueira ou pistola de pressão para limpar o produto.
- Não usar ferramentas afiadas ou abrasivas para limpar o produto.
- Não usar materiais como soluções de limpeza doméstica, sabões, detergentes, gás, gasolina, álcool, cera, etc. para limpar o produto.
- O filtro de fibra deve ser limpo com regularidade. Após cada ciclo de secagem, limpar o filtro de fibras e a superfície interna da porta do tambor.
- Limpar a fibra acumulado nas aletas do evaporador por trás da gaveta do filtro com um aspirador. Pode limpar manualmente, desde que use luvas de proteção. Não tente limpar com as mãos desprotegidas. As aletas do evaporador podem causar-lhe danos nas mãos. (Para os produtos com bomba de aquecimento)
- Devido ao perigo de explosão e incêndio, não usar soluções, materiais de limpeza, palha de aço, ou materiais similares e ferramentas para limpar os sensores.
- Limpar a conduta. (para modelos com conduta)
- Não beber a água condensada.



1.8 Segurança na iluminação

- Contactar um serviço autorizado quando necessitar de substituir o LED/lâmpada usados para iluminação (para produtos com iluminação)



1.9 Segurança do programa de vapor

- Aplicável a produtos com programa de vapor
- Os programas de vapor usam unicamente água destilada ou água condensada no depósito da água da máquina. Não usar água corrente ou aditivos. Quando usar água condensada no depósito da água, a mesma deve ser filtrada e estar limpa de fibras.
- Antes de colocar a roupa no programa de vapor, as manchas na mesma devem ser removidas.
- Pode colocar roupa que não está suja ou com manchas mas que tenha um cheiro desagradável no programa de desodorização.
- Não usar quaisquer itens de limpeza a seco ou materiais adicionais num programa de vapor ou em qualquer outro programa.
- Não abrir a porta quando o programa de vapor está a ser realizado. Pode ser expelida água quente.
- Não beber a água pura fornecida com o produto.

2 Instruções ambientais

2.1 Conformidade com as regulamentações WEEE e de eliminação de resíduos



Este produto não contém os materiais perigosos e proibidos indicados no "Regulamento de controlo de resíduos de equipamentos elétricos e eletrónicos" publicado pelo Ministério do Ambiente e Urbanização da República da Turquia. Cumpre a Regulamentação WEEE. Este produto foi fabricado com peças e materiais recicláveis e reutilizáveis de elevada qualidade. Portanto, não elimine este produto com outros resíduos domésticos no final do seu ciclo de vida. Levá-lo para um ponto de recolha para equipamentos elétricos e eletrónicos. Pode perguntar à sua administração local sobre estes pontos de recolha. Pode ajudar a proteger o meio ambiente e os recursos naturais, ao entregar os produtos usados para reciclagem.



O R290 também é um refrigerante inflamável. Por conseguinte, assegurar que o sistema e as tubagens não sejam danificados durante o funcionamento e o transporte.
Manter o produto afastado de fontes de calor, caso contrário pode incendiar-se se estiver danificado.
Não eliminar o produto colocando-o no fogo.

2.2 Informação da embalagem

A embalagem do produto é feita com materiais recicláveis, em conformidade com a Legislação Nacional. Não eliminar os resíduos de embalagens no lixo doméstico ou em outros resíduos, eliminá-los nas áreas de recolha de embalagens especificadas pelas autoridades locais.

2.3 Conformidade padrão e informações de teste / declaração de conformidade da UE



As fases de desenvolvimento, fabrico e vendas deste produto são conduzidas em conformidade com as regras de segurança especificadas em todas as instruções relacionadas da União Europeia.

Banda de frequência	: 2.400 – 2.484 GHz
Transmissão máx. de potência	: < 100mW
Declaração de conformidade para a CE Arcelik A.S. vem por este meio declarar que este aparelho está em conformidade com a Diretiva 2014/53/EU. O texto completo da declaração de conformidade da UE é disponibilizado no seguinte endereço da Internet: – Produtos, de :support.grundig.com	

3 A sua máquina de secar

3.1 Especificações técnicas

PT

Altura (ajustável)	84,6 cm / 86,6 cm*
Largura	59,8 cm
Profundidade	65,3 cm
Capacidade (máx.)	9 kg**
Peso bruto (\pm %10)	48 kg
Voltagem	Ver chapa de características***
Entrada de potência nominal	
Código do modelo	

* Altura mín.: Altura com o suporte ajustável fechado.

Altura máx.: Altura com o suporte ajustável aberto na altura máxima.

** Peso da roupa seca antes da lavagem.

*** A placa de dados está sob a porta da máquina de secar.





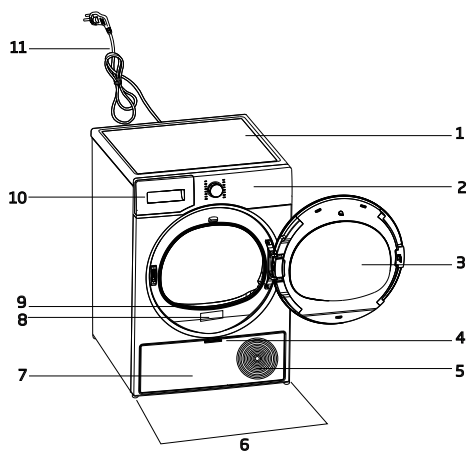

	<p>Para aumentar a qualidade da máquina de secar, as especificações técnicas podem ser alteradas sem aviso prévio.</p> <p>As imagens neste manual são esquemáticas e podem não coincidir exactamente com o produto.</p> <p>Os valores fornecidos com a máquina de secar ou dos documentos que a acompanham são leituras de laboratório em conformidade com as respetivas normas. Estes valores podem diferir dependendo das condições de utilização e ambientais.</p>
--	---

3.2 Aspeto geral



1. Mesa superior
2. Painel de controlo
3. Porta de carga
4. Pega do resguardo
5. Grelhas de ventilação
6. Pés ajustáveis
7. Rodapé do resguardo
8. Placa de dados
9. Filtro de fibra
10. Gaveta do reservatório de água
11. Cabo de alimentação

3,3 Âmbito da entrega

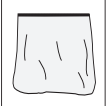
	1. Mangueira de escoamento de água*		6. Tampa de enchimento de água*
	2. Esponja sobressalente da gaveta do filtro*		7. Água limpa*
	3. Manual do Utilizador		8. Grupo de cápsulas de odores*
	4. Cesto de secagem*		9. Escova*
	5. Manual do utilizador do cesto de secagem*		10. Pano do filtro*

*Opcional - pode não estar incluído, depende do modelo.

4 Instalação



Ler primeiro “Instruções de segurança”!

Antes de consultar a Assistência Autorizada mais próxima para instalar a máquina de secar, consultar as informações no guia do utilizador e assegurar que os serviços de electricidade e de água são como exigidos. Se não, contactar um electricista e um canalizador para fazer as adequações necessárias.



É responsabilidade do cliente preparar o local onde a máquina de secar será colocada e também preparar a instalação elétrica e de água residual.



Verificar se há algum dano na máquina de secar antes de a instalar. Se a máquina de secar estiver danificada, não a instalar. Produtos danificados causam riscos à sua segurança. Aguardar 12 horas antes de utilizar a máquina de secar.

OBSERVAÇÃO

O produto inclui um agente de arrefecimento e se o produto for utilizado logo após o transporte, pode ficar danificado. Após cada movimentação do produto, deve ser deixado em repouso durante 12 horas.

4.1 Local correto para a instalação

- Instalar a máquina de secar sobre uma superfície plana e estável.
- A máquina de secar é pesada. Não a deve mover sozinho.
- Utilizar a máquina de secar num ambiente sem poeira com boa ventilação.
- O espaço entre a máquina de secar e o piso não deve ser reduzido com materiais tais como tapetes, pedaços de madeira e faixas.
- Não bloquear as grelhas de ventilação da máquina de secar.

- Não deve haver portas que possam ser bloqueadas, portas de correr ou portas com dobradiças junto ao ambiente de instalação da máquina de secar que possam bloquear a porta de carregamento ao ser aberta.
- Depois de a máquina de secar estar instalada, as ligações devem permanecer estáveis. Depois de colocar a máquina de secar, assegurar que a parede posterior não entra em contacto com qualquer extrusão (uma torneira de água, tomada elétrica, etc.).
- Colocar a máquina de secar com, pelo menos, 1 cm de espaço entre o produto e as extremidades dos móveis.
- A sua máquina de secar é adequada para funcionar entre +5°C e +35°C. Se funcionar fora desta faixa de temperatura, o funcionamento da máquina de secar pode ser comprometida e ficar danificada.
- A máquina de secar não deve ser colocada com o lado de trás contra uma parede.



Não colocar a máquina de secar sobre o cabo de alimentação.

*** Ignorar a seguinte advertência se o sistema do seu produto não contém R290.**



O secador contém refrigerante R290.*
O R290 é um refrigerante ecológico mas é inflamável.*
Assegurar que a entrada de ar do secador está aberta e bem ventilada.*
Manter potenciais fontes de chama afastadas do secador.*

4.2 Remoção do grupo de segurança do transporte

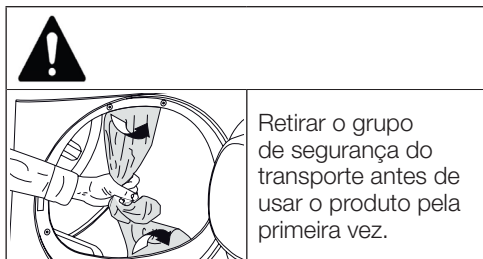

OBSERVAÇÃO Não deixar um acessório ou quaisquer peças do grupo de segurança do transporte dentro do tambor.

4.3 Ligação da água

Em vez de despejar periodicamente a água acumulada no reservatório de água, pode descarregar através da mangueira de escoamento de água fornecida com a máquina de secar.

Ligar a mangueira de escoamento de água



- 3 Inserir uma extremidade da mangueira de escoamento de água fornecida com a máquina de secar onde tiver retirado a mangueira da máquina de secar.
- 4 Fixar a outra extremidade da mangueira de escoamento de água para escoamento de água diretamente ou a um lavatório.

OBSERVAÇÃO A mangueira de escoamento de água deverá ser instalada a altura máxima de 80 cm. Assegurar que a mangueira de escoamento de água não fica dobrada, retraída ou comprimida entre a descarga e máquina de secar. A mangueira deve ser ligada para não ser desligada do seu local. A fuga de água pode causar danos. Não aumentar a mangueira de escoamento de água. Verificar se a água corre a um fluxo adequado. A linha de escoamento não deve ser fechada ou obstruída.

i Se um pacote de acessórios for fornecido com seu produto, verificar as instruções detalhadas.

4.4 Ajustar os suportes

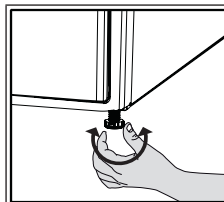



Até a máquina de secar ficar nivelada e robusta, ajustar os suportes rodando-os para a esquerda e para a direita.

4.5 Mover a máquina de secar

- Escoar completamente a água da máquina de secar.
- Se o produto for ligado através de uma descarga direta, retirar as ligações da mangueira.

! Recomenda-se que a máquina de secar seja movida na posição vertical. Caso contrário, incliná-la para o lado direito quando vista de frente e mover a máquina de secar. Aguardar 12 horas antes de utilizar a máquina de secar.

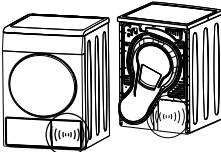
4.6 Advertência relativamente ao ruído

	
	Ao ser utilizado o produto, podem vir ruídos metálicos a partir do compressor de vez em quando, é normal.
	Quando o produto é utilizado, a água acumulada é bombeada para o reservatório de água. É normal ouvir sons de bombeamento do aparelho durante esta utilização.

4.7 Substituir a lâmpada de iluminação

Se a sua máquina de secar tiver lâmpada de iluminação do tambor;
Consultar a assistência autorizada para substituir a lâmpada/LED usada na iluminação da sua máquina de secar. A lâmpada usada neste produto não é adequada para iluminação doméstica. A utilização prevista desta lâmpada é assegurar o carregamento da roupa para a máquina de secar em segurança. As Lâmpadas usadas neste aparelho são resistentes a condições físicas severas, tais como temperaturas acima dos 50 °C.

5 Preparação



Ler primeiro "Instruções de segurança"!

5.1 Roupa adequada para secagem na máquina de secar

OBSERVAÇÃO	A roupa que não seja segura para a máquina de secar pode danificar o aparelho e a roupa durante a secagem. Seguir as instruções das etiquetas das roupas para secar. Secar a roupa apenas com a indicação "seguro para máquina de secar" nas etiquetas.
-------------------	---



Do not dry
with dryer

5.2 Roupa não adequada para secagem na máquina de secar

OBSERVAÇÃO	As roupas íntimas com suportes de metal não devem ser secas na máquina de secar. Se esses suportes de metal se soltarem e se rasgarem da roupa, podem ocorrer danos na máquina. Tecidos de bordados delicados, peças de vestuário de algodão e seda, ou fabricados a partir de tecidos delicados e valiosos, ou que não respiram e cortinas de tule, não devem ser secos na máquina de secar.
-------------------	---

5.3 Preparar a roupa para ser seca

OBSERVAÇÃO	Itens como moedas, peças de metal, agulhas, pregos, parafusos, pedras, etc. podem danificar o grupo do cilindro do produto ou podem causar problemas de utilização funcional. Portanto, verificar todas as roupas que serão carregadas no produto. Secar a roupa com acessórios de metal, tais como fechos de correr, virando-os do avesso. Fechar os fechos de correr, ganchos e fivelas, abotoar os botões das capas, amarrar os cintos de tecido e os cintos de avental.
-------------------	---

5.4 O que fazer para poupar energia

- Usar a opção de centrifugação o mais alta possível ao lavar a roupa. Portanto, pode reduzir o período de secagem e reduzir o consumo de energia. Organizar a roupa com base nos tipos e espessuras. Secar os mesmos tipos de roupa juntos. Por exemplo, toalhas de cozinha e toalhas de mesa secam mais rápido do que toalhas de banho.
- Seguir as recomendações do manual do utilizador para a seleção do programa.
- Durante a secagem, não abrir a porta de carregamento, a menos que seja necessário. Se precisar de abrir a porta de carregamento, não a manter aberta durante muito tempo.
- Não adicionar roupa molhada durante o funcionamento da máquina de secar.
- Limpar o filtro de fibras antes e depois de cada secagem.
- Para os modelos de condensação, assegurar que limpa o condensador, pelo menos uma vez por mês ou após cada 30 sessões de secagem.
- Assegurar que os filtros estão limpos. Consultar a manutenção e limpeza para detalhes.
- Para modelos com conduta, seguir as regras de ligação da conduta especificadas nos guias e limpar a conduta.

- Durante a sessão de secagem, ventilar adequadamente o ambiente em que a máquina de secagem estiver.
- Nos modelos com bomba de calor, verificar o condensador, pelo menos a cada seis meses, e limpá-lo se estiver sujo.
- Se estiver a usar um filtro ecológico, não será necessário limpar o filtro após cada ciclo. Quando o ícone ecológico estiver aceso no visor, trocar o pano do filtro.

5.5 Capacidade correta de carregamento

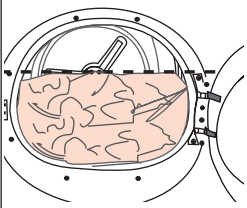
OBSERVAÇÃO	
	<p>Se a roupa no produto exceder a capacidade máxima de carga, pode não funcionar como pretendido e pode causar danos materiais ou danificar o produto. Para cada programa, seguir a capacidade máxima de carga.</p>

Os pesos abaixo são fornecidos como exemplos.

Roupa	Peso aprox. (g)*	Roupa	Peso aprox. (g)*
Roupa de cama de algodão (tamanho duplo)	1500	Vestido de algodão	500
Roupa de cama (tamanho individual)	1000	Vestir	350
Lençol (tamanho duplo)	500	Ganga	700
Lençol (tamanho individual)	350	Lenço (10 unidades)	100
Toalha de mesa grande	700	T Shirt	125
Toalha de mesa pequena	250	Blusa	150
Guardanapo de chá	100	Camisa de algodão	300
Toalha de banho	700	Camisa	200
Toalha de mão	350		

*Peso da roupa seca antes da lavagem.

6 Operar com o produto

6.1 Painel de controlo

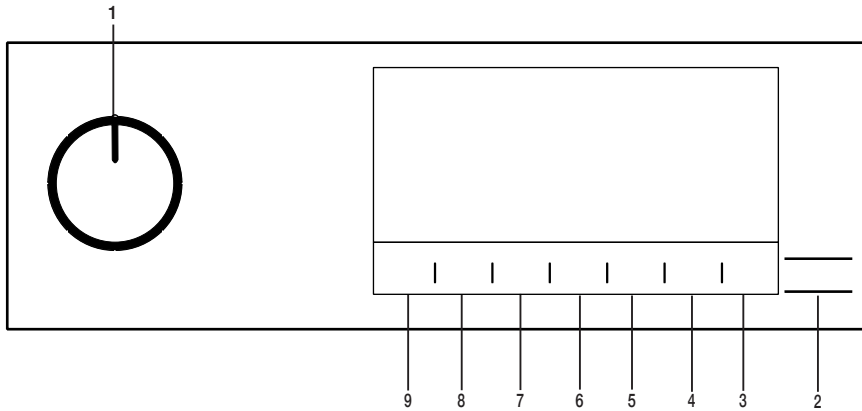

1. Botão Ligar/Desligar/Seleção do programa.
2. Botão Iniciar / Em espera.
3. Controlo Remoto.
4. Botão de seleção da definição de hora de término.
5. Botão de seleção de programa de tempo.
6. Botão de seleção de temperatura baixa.
7. Botão de seleção de bloqueio de crianças e aviso sonoro.
8. Botão de seleção de prevenção de vincos/botão de luz do tambor.
9. Botão nível de secagem

6.2 Símbolos



6.3 Preparação da máquina de secar

- Ligar a máquina de secar
- Abrir a porta de carregamento.
- Colocar a roupa na máquina de secar sem a obstruir.
- Pressionar e fechar a porta de carga.

OBSERVAÇÃO

Assegurar que a roupa não fica presa na porta de carga. Não fechar a porta de carregamento com força.

- Quando seleccionar o programa pretendido utilizando o botão de selecção On/Off/Programa, a máquina começará a funcionar.

 Seleção do programa utilizando o botão de selecção On/Off/Programa não significa que o programa tenha sido iniciado. Premir o botão Iniciar / Pausa para iniciar o programa.

6.4 Tabela de consumo e selecção do programa

PT				
Programas	Descrição dos programas	Capacidade (kg)	Velocidade de centrifugação na máquina de lavar (rpm)	Tempo de secagem (minutos)
Algodão	Pode secar os seus tecidos de algodão resistentes ao calor com este ciclo. Deve ser selecionada uma definição de secagem que seja apropriada para a espessura da roupa a ser seca e o nível de secagem pretendido.	9	1000	225
Algodão Eco	Camada única, tecidos de algodão casuais são secos de forma o mais económica possível.	9	1000	215
Algodão Pronto para engomar	Os tecidos de algodão casuais de uma única camada são secos como um pouco húmidos de modo a que fiquem prontos para engomar.	9	1000	159
Sintéticos	Pode secar todos os tecido sintéticos com este ciclo. Pode secar os seus tecidos de algodão resistentes ao calor com este ciclo. Deve ser selecionada uma definição de secagem para o nível de secagem pretendido.	4	800	80
Roupa Mista	Use este programa para secar, junto, peças de roupa de algodão e sintéticas não-pigmentadas. Vestuário de desporto e de fitness podem ser secos com este programa.	4	1000	115
WoolProtect	Use este programa para secar roupas de lã, como pulôveres, que são lavadas de acordo com as instruções. Recomenda-se que as roupas sejam retiradas no final do programa.	1,5	600	148
Noite (silencioso)	Neste programa o nível de ruído emitido para o ambiente será o menor. Com este programa pode secar silenciosamente as peças de vestuário de algodão ou sintéticas.	9	1000	240
Programas temporizados	Pode seleccionar nos programas de tempo entre 10 a 160 minutos para obter o nível de secagem pretendido a uma temperatura reduzida. Neste programa, o funcionamento do tambor do secador ocorre durante o tempo definido independentemente do nível de secagem da roupa.	-	-	-
Jeans	Pode secar as calças, camisas, saias, ou blusões de ganga neste programa.	4	1200	130

Exterior/Desportos (Goretex)	Use-o para secar as peças de vestuário de tecido sintético, algodão ou de tecidos mistos ou os produtos à prova de água, como por exemplo os casacos de trabalho, as gabardines, etc. Volte-os do avesso antes de colocar a secar.	2	1000	135
Roupa de cama/Penas	Podem secar o vestuário com enchimento de penas ou de fibras que tenha a indicação na etiqueta que pode ser seco no secador como uma peça única de roupa. Podem secar o edredão de tamanho grande, as almofadas ou os casacos como uma peça única de roupa. Seque as suas roupas, tal como casacos e blusões voltados do avesso.	-	800	165
Camisas	Seca as camisas de uma forma mais delicada e, dá origem a menos rugas e maior facilidade ao passar a ferro.	1,5	1200	50
Expresso	Utilize este programa para ter 2 camisas prontas para passar a ferro.	0,5	1200	30
Secagem Higiênica	É o programa que você pode secar seus produtos lavados com higiene extra (roupas de bebê, roupas íntimas, toalhas etc.). Proporção de alta higiene para seus têxteis pelo efeito de calor.	5	800	200
Atualização Higiênica	Você pode usar este programa para roupas e roupas secas que deseja fornecer com higiene, sem lavá-las. Proporção de alta higiene para seus têxteis pelo efeito de calor.	1,5	-	120
Programa transferido				
Roupa de cama	Seque apenas colchas (edredões) de fibra com etiqueta a indicar secagem na máquina. Certifique-se de que está a carregar a colcha na posição correta, de forma a evitar danos na máquina e na colcha. Retire a capa do edredão antes de carregá-lo na máquina. Dobre a colcha (edredão) em dois antes de carregar a máquina. - Não carregue mais do que um edredão de fibra de casal (200x200 cm). Não seque peças que contenham algodão como colchas (edredões), almofadas, etc. -Não seque outras peças além de colchas, tais como carpetes, capachos ou passadeiras. Podem causar danos permanentes na sua máquina.	-	800	135
Roupa íntima	Proporciona secagem higiênica para a sua roupa íntima por alta temperatura.	2	1000	70
Toalha	Secar toalhas, tais como toalha de cozinha, toalha de banho e toalha de mão.	5	1000	175
Moda	Permite uma secagem com segurança das suas t-shirts, blusas e camisas que incluam a informação "pode ir à secadora" nas respetivas instruções de lavagem.	4	1000	125

Valores de consumo de energia				
Programas	Capacidade (kg)	Velocidade de centrifugação na máquina de lavar (rpm)	Quantidade aproximada de humidade remanescente	Valor de consumo de energia kWh
Algodão Eco*	9	1000	60%	1,62
Algodão Pronto para engomar	9	1000	60%	1,50
Sintéticos Pronto para vestir	4	800	40%	0,60
	O "Programa Algodão Eco" usado com carga total ou parcial é o programa de secagem normal mencionado na informação da etiqueta e da ficha, isto é, o programa adequado para secar roupa de algodão normalmente molhada e é o programa mais eficiente em termos de consumo de energia para algodão.			

* * Programa padrão da Etiqueta de Energia EN 61121 Os valores na tabela são determinados de acordo com a norma EN 61121 . Valores de consumo podem variar dos valores indicados na tabela dependendo do tipo de roupa, da centrifugação, das condições ambientais e dos níveis de tensão elétrica.

6.5 Funções auxiliares

Nível de secura

O botão de nível de secura é usado para ajustar a secura pretendida. A duração do programa pode ser alterada dependendo da seleção.



Pode desativar esta função apenas antes de iniciar o programa.

Prevenção de rugas

Você pode ativar e desativar a função de prevenção de rugas pressionando o botão de seleção de prevenção de rugas. Se não for tirar a roupa imediatamente após a conclusão do programa, você pode usar a função de prevenção de rugas para evitar que sua roupa fique amarrutada.

Aviso sonoro

A máquina de secar emite avisos sonoros quando o programa está concluído. Pressione o botão "Aviso sonoro" se não quiser um aviso sonoro. Quando você pressiona o botão de aviso sonoro, a luz se apaga e não soa quando o programa é concluído.



Pode selecionar esta função antes ou depois do programa se ter iniciado.

Temperatura baixa

Pode desativar esta função apenas antes de iniciar o programa. Você pode ativar esta função se desejar secar sua roupa a uma temperatura mais baixa. A duração do programa será maior depois de ser ativada.

Hora de Fim

Pode retardar a duração do fim do programa para até 24 horas com a função de End Time.

1. Abrir a porta de carregamento e colocar a roupa.
2. Selecionar o programa de secagem.
3. Premir o botão de seleção de duração de fim e definir a duração de retardamento pretendida. O LED de Hora de Fim acende. (Quando premido e mantido premido, a Hora de fim continua sem interrupção).
4. Premir o botão Iniciar / Pausa. A contagem decrescente de End Time inicia. O símbolo "." no meio das luzes de tempo de atraso exibidas.



Pode adicionar ou remover roupa durante a hora de fim. O tempo no visor é o total do tempo de secagem normal e hora de fim. O LED de End Time será desligado na acumulação da contagem decrescente, a secagem começa e o LED de secagem acende.

Alterar a hora de fim

Se pretender alterar a duração durante a contagem decrescente:

Parar o programa e rodar o botão Ligar/Desligar/Seleção do Programa e cancelar o programa. Selecionar o programa pretendido e repetir a seleção de Hora de Fim. Cancelar a função de hora de fim.

Se pretender cancelar a contagem decrescente de hora de fim e começar o programa imediatamente.

Parar o programa e rodar o botão Ligar/Desligar/Seleção do Programa e cancelar o programa. Selecionar o programa pretendido e premir o botão "Iniciar/Pausa".

Luz do Tambor

Você pode ligar e desligar a luz do tambor pressionando este botão. A luz acende quando o botão é pressionado e apaga após certo tempo.

6.6 Indicadores de aviso



Os indicadores de aviso podem diferir dependendo do modelo do seu secador de roupa.

Limpeza do filtro

Quando o programa estiver concluído, o indicador de aviso para a limpeza do filtro acende.

Depósito de água

Se o depósito de água encher enquanto o programa está a decorrer, o indicador de aviso começa a piscar e a máquina entra Pausa. Neste caso esvaziar a água existente no depósito e iniciar o programa premindo o botão Iniciar / Pausa. O indicador de aviso desliga-se e o programa é retomado.

Limpeza da gaveta do filtro / trocador de calor

O símbolo de aviso pisca periodicamente para lembrar que a gaveta do filtro precisa de ser limpa.

6.7 Iniciar o programa

Premir o botão Iniciar / Pausa para iniciar o programa.

Os indicadores de Iniciar/Pausa e Secagem acendem para indicar que o programa já começou.

6.8 Bloqueio Crianças

A máquina dispõe um bloqueio de crianças que impede o programa da máquina de ser interrompido quando os botões são premidos durante o funcionamento. Quando o bloqueio de crianças está ativo, todos os botões no painel estão desativados exceto o botão Ligar/Desligar/seleção do Programa. Premir os mesmos botões durante 3 segundos para desactivar o bloqueio de crianças.

O bloqueio crianças deve ser desativado para poder iniciar um novo programa depois do programa atual terminar ou para poder interferir com o programa atual. Para desativar o bloqueio de crianças, deve manter os mesmos botões premidos durante 3 segundos.



Quando o bloqueio de crianças é ativado, o indicador de aviso de bloqueio de crianças no visor acende.

Quando o bloqueio de crianças está ativo: Quando a máquina de secar está a funcionar ou Pausa, os símbolos do indicador não serão alterados depois de alterar a posição do botão de seleção do programa.



Quando a máquina de secar é utilizada e o bloqueio de crianças está ativo, se o botão de seleção de programa for rodado, será ouvido um som de bipe duplo. Se o bloqueio de crianças for desativado antes de rodar o botão de seleção do programa para a posição original, o programa será encerrado assim que o botão de seleção do programa for deslocado.

6.9 Alterar o programa depois de ser iniciado

Pode alterar o programa que selecionou para secar a sua roupa com um programa diferente depois da máquina ter começado a funcionar.

- Por exemplo, Pausar o programa e rodar o botão Ligar/Desligar/Seleção de Programa para selecionar o programa Extra Seco de modo a selecionar o mesmo em vez de Secura para Engomar.
- Premir o botão Iniciar / Pausa para iniciar o programa.

Adicionar ou remover roupa durante a fase Pausa.

Se desejar adicionar ou remover roupa para/ da máquina de secar depois do programa de secagem estar iniciado:

- Premir o botão Iniciar/Pausa para colocar a máquina no modo Pausa. A operação de secagem para.
- Abrir a porta de carga na posição Em espera e fechar a porta depois de ter adicionado ou retirado roupa.
- Premir o botão Iniciar / Pausa para iniciar o programa.



A adição de roupa feita depois da operação de secagem ter sido iniciada pode dar origem a que a roupa seca no interior da máquina se misture com a roupa molhada e que a roupa se mantenha húmida depois da operação terminar. Adicionar ou remover roupa durante a secagem pode ser repetido quantas vezes desejar. Mas este processo interromperia continuamente a operação de secagem e isso poderá dar origem a que a duração do programa seja alargada e aumentar o consumo de energia. Portanto, é recomendado adicionar a roupa antes do programa iniciar. Se for selecionado um novo programa rodando o botão de seleção do programa enquanto a sua máquina de secar estiver no modo Pausa, o programa que está a decorrer termina.

	<p>Não tocar na superfície interior do tambor quando estiver a adicionar ou a remover roupa durante um programa contínuo. A superfície do tambor está quente.</p>
---	---

6.10 Cancelar o programa

Se pretender cancelar o programa e terminar a operação de secagem por qualquer motivo após a máquina de secar começar a funcionar, Pausar o programa e rodar o botão Ligar/Desligar/Seleção de Programa; o programa termina.

	<p>O interior da máquina de secar deve estar extremamente quente quando cancelar o programa durante o funcionamento da máquina, portanto deve iniciar o programa de arrefecimento para permitir que o mesmo arrefeça.</p>
--	---

6.11 Fim do programa

Quando o programa termina, os LEDs de Prevenção de Fim / Rugas e Aviso de Limpeza do Filtro de Fibra no indicador de acompanhamento do programa acendem. A porta de carga pode ser aberta e a máquina fica pronta para uma segunda secagem. Rodar o botão de Ligar/Desligar/Seleção de Programa para a posição Ligar/Desligar para desligar a máquina de secar.

	<p>Se a roupa não for retirada depois do programa estar concluído, a função de prevenção de rugas é ativada durante 2 horas para evitar que a roupa no interior da máquina fique enrugada. O programa faz rodar a máquina no tambor com 10 minutos de intervalo para impedir que fique enrugada.</p>
--	--

6.12 Funções especiais

Se sua máquina de secar tiver o recurso de odor, leia o manual do ProScent para usar este recurso.

6.13 Função HomeWhiz

Em primeiro lugar, a aplicação HomeWhiz deve ser instalada no seu telefone.

A informação detalhada relativamente à aplicação HomeWhiz está disponível em <https://www.homewhiz.com/>

Ativar o Bluetooth no seu telefone. Colocar o botão de seleção do programa no modo Desligar.

Premir ao mesmo tempo as teclas de nível de Secagem e do Controlo Remoto durante 3 segundos. 3-2-1 aparece neste momento no ecrã. Seguidamente aparece a imagem abaixo no ecrã.

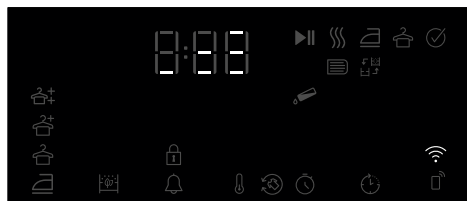

Selecionar o modelo do produto para adicionar a partir da aplicação Dispositivos ->Adicionar Dispositivo->Limpar Dispositivos->Secador

Adicionar o número de stock selecionando a Wi-Fi e o Bluetooth.

As redes Wi-Fi que se encontrarem perto no ecrã depois de selecionar iniciar para adicionar, selecionar a rede para adicionar e insira a palavra-passe da rede.

O ecrã do produto é fechado depois da instalação estar concluída e na aplicação, será pedido para selecionar o espaço onde pretende que o produto seja adicionado.

Usar a ligação do controlo remoto:

Colocar o produto no modo do programa Descarregar, observar se o ícone Wi-Fi está aceso e se a Wi-Fi está acesa no produto.

Se a Wi-Fi e o ícone estiverem apagados, premir a tecla do controlo remoto durante 3 segundos para ativar a Wi-Fi.

Premir a tecla do controlo remoto para permitir o controlo remoto no produto enquanto a Wi-Fi estiver ligada.

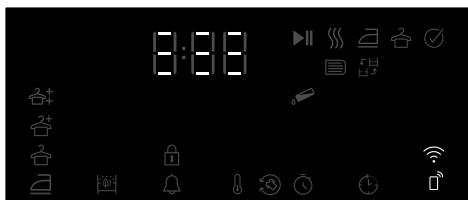

Obter a aplicação HomeWhiz

Podem obter a aplicação HomeWhiz a partir das lojas de aplicações do seu dispositivo. Podem usar os códigos QR abaixo para aceder mais rapidamente às aplicações.



Apple App Store para os dispositivos com o sistema operativo iOS



Google Play Store para os dispositivos com o sistema operativo Android.

O produto pode ser controlado remotamente entrando na aplicação HomeWhiz enquanto o controlo remoto estiver ativo.

A informação detalhada relativamente à aplicação HomeWhiz está disponível em <https://www.homewhiz.com/>

Apagar o produto da rede:

Quando o diferimento da hora e os botões Wi-Fi forem premidos durante 5 segundos enquanto o produto estiver ligado, faz contagem decrescente a partir de 5 no ecrã e quando o bipe for ouvido, o produto é apagado da rede e a Wi-Fi é desligada.



ADVERTÊNCIA!

- O controlo remoto é cancelado quando a porta for aberta.
- O controlo remoto é cancelado quando o botão do programa for rodado.
- O ícone da Wi-Fi acende continuamente, significa que está ativo e ligado à rede.
- Se o ícone Wi-Fi estiver a piscar continuamente, significa que está ativo e que está a tentar ligar à rede. Não pode ligar o produto a menos que esteja iluminado continuamente.
- A ligação ao produto é permitida se o ícone do controlo remoto estiver ativo e o ícone da Wi-Fi estiver continuamente aceso.

7 Manutenção e limpeza



Ler primeiro "Instruções de segurança"!

7.1 Filtros de fibra (filtros interiores e exteriores) / Limpeza da superfície interior da porta de carregamento

O cabelo e fibras que são separados da roupa durante o processo de secagem são recolhidos pelo filtro de fibra.



Após cada ciclo de secagem, limpar o filtro de fibras e a superfície interna da porta do tambor.

OBSERVAÇÃO

A sua máquina de secar possui 2 filtros de fibra com um colocado dentro do outro. Não utilizar o a produto sem os filtros de fibra.

Para limpar o filtro de fibras:

- Abrir a porta de carregamento.
- Segurar a primeira parte (filtro de entrada) do filtro de fibras de duas partes e retirá-la, puxando-a para cima.

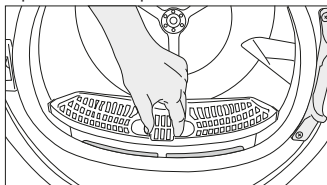

- Retirar a segunda parte (filtro exterior) puxando-a para cima

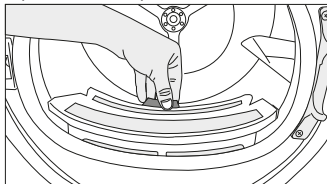

Assegurar que cabelo, fibras e as bolas de algodão não caem na ranhura onde os filtros estão instalados.

- Abrir ambos os filtros de fibra (exterior e interior) e retirar as fibras com as suas mãos ou com a escova sobre o defletor de ar. Pode limpar o cabelo nos filtros com um aspirador.

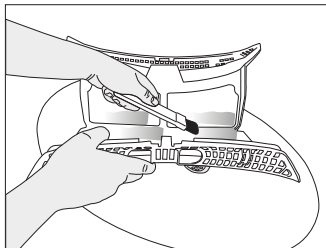
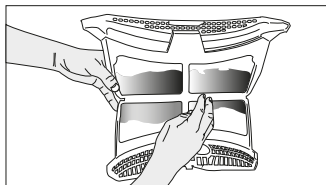
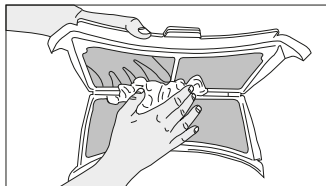

- Limpar os dois filtros sob água corrente no sentido inverso de acumulação de fibras ou com uma escova macia. Secar o filtro antes de voltar a colocar.

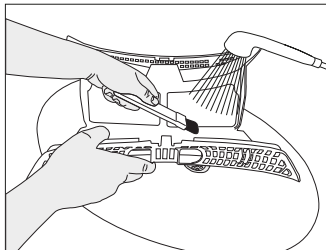
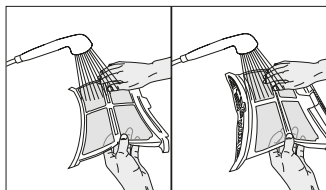

- Inserir os filtros de fibra um no outro e colocá-los de novo no lugar respetivo.

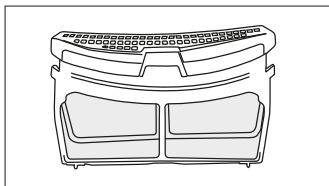

- Limpar a superfície interior da porta de carregamento e a junta de vedação com um pano húmido ou a escova sobre o defletor de ar.

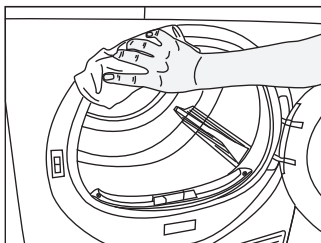
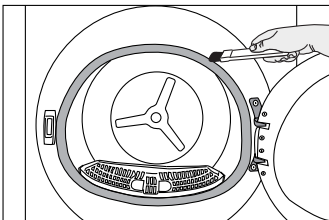
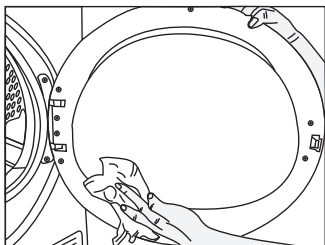

7.2 Limpar o sensor

A máquina de secar tem sensores de humidade, que detetam se a roupa está seca. Para limpar os sensores:

- Abrir a porta de carregamento da máquina de secar.

Se a máquina estiver quente devido à operação de secagem, esperar até arrefecer. Limpar as superfícies metálicas do sensor com um pano humedecido com vinagre e, em seguida, secar.



Limpar as superfícies metálicas do sensor 4 vezes por ano. Não usar ferramentas de metal para limpar as superfícies metálicas dos sensores.



Devido ao perigo de explosão e incêndio, não usar soluções, materiais de limpeza, palha de aço, ou ferramentas similares para limpar os sensores.

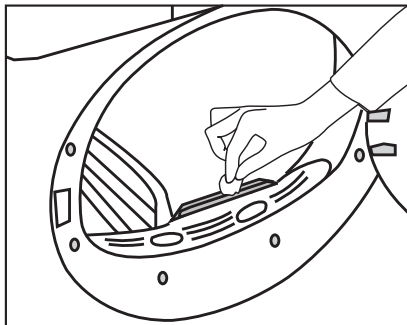

7.3 Esvaziar o reservatório de água

Durante a secagem, a humidade é removida da roupa e condensada, em seguida, a água acumula-se no reservatório de água. Esvaziar o reservatório de água depois de cada sessão de secagem.



Água condensada não é água potável!
Nunca retirar o reservatório de água quando um programa estiver a decorrer!

Se você não esvaziar o reservatório de água, durante as sessões de secagem seguintes a máquina irá deixar de funcionar devido a ter o reservatório de água cheio e um ícone de aviso do reservatório de água irá piscar. Neste caso esvaziar o reservatório de água e continuar a operação de secagem, premindo o botão Iniciar / Em espera. Para esvaziar o depósito de água: Puxar o reservatório de água para fora da gaveta com cuidado.

1. Retirar o reservatório de água na gaveta ou na placa de proteção cuidadosamente.

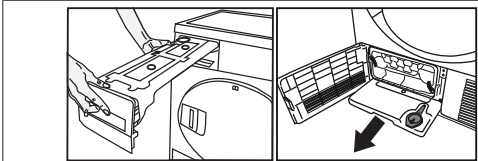

- Esvaziar a água no reservatório de água.

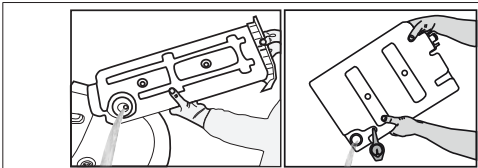

Se houver fibra acumulada no funil do reservatório de água, retirá-la com água corrente.

- Voltar a colocar o reservatório de água.



Se for usada a opção de descarga direta, não é necessário que o reservatório de água seja esvaziado.

7.4 Limpar o condensador

O cabelo e a fibra que não são recolhidos pelo filtro de fibra, acumula-se na superfície metálica do condensador por trás do defletor de ar. Estas fibras devem ser limpas regularmente.

Se o ícone de limpeza do condensador piscar, verificar a superfície metálica. Se não houver qualquer fibra, limpá-la. Deve ser verificado a cada 6 meses.

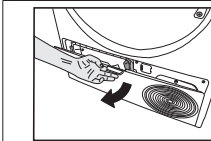

Abrir o resguardo puxando o botão.

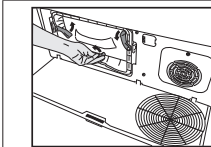

Mover os trincos para abrir a tampa do defletor de ar.

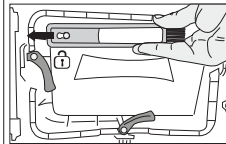

Puxar a escova para a esquerda para a retirar. É possível usar a escova de limpeza para limpar o filtro, a superfície metálica do condensador e a fibra acumulada na porta.



A escova de limpeza está dentro do saco de documentação. Retirar a escova do saco de documentação e inseri-la no lugar no defletor de ar para a armazenar.

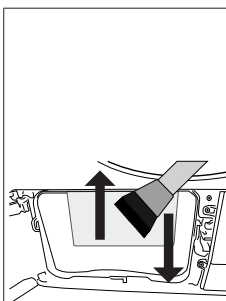

Limpar a fibra na superfície metálica do condensador com um pano húmido ou com a escova do defletor de ar na direção de cima para baixo. Não limpar com a direção esquerda - direita, uma vez que danificará as placas metálicas do condensador.

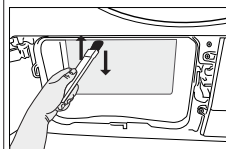

É possível usar um aspirador de pó com uma escova para a limpeza. Se o aspirador não tiver escova, não é recomendado o uso para a limpeza do condensador.

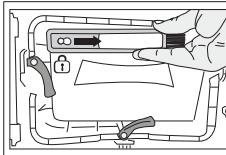

Depois de limpar o filtro, a porta e o condensador, arrastar a escova para a direita e bloqueá-la no lugar.

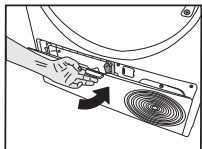

Depois de concluído o processo de limpeza, colocar a tampa do defletor de ar no lugar, mover os trincos para a fechar e fechar o resguardo.



Pode limpar manualmente, desde que use luvas de proteção. Não tente limpar com as mãos desprotegidas. As aletas do condensador podem danificar-lhe as mãos. A limpeza da esquerda para a direita pode danificar as aletas do condensador. Isto pode causar problemas de secagem.

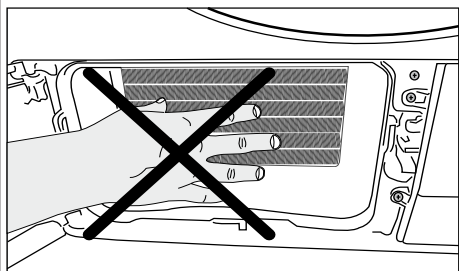

Quando a tampa do defletor de ar é retirada, é normal ter água na secção de plástico na frente do condensador.

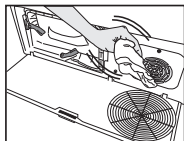

Se observar acumulação de fibras na tampa do ventilador e no resguardo, retirar com um pano.

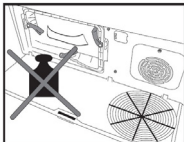

Não colocar peso sobre o resguardo quando estiver aberto.

OBSERVAÇÃO

Não usar materiais abrasivos ou palha de aço para limpar o tambor.

8 Resolução de problemas

A operação de secagem é demasiado longa.

Os poros do filtro de fibra (filtro interior e exterior) podem estar entupidos. >>> Lavar os filtros de fibra com água quente e secar.

A frente do condensador pode estar entupida. >>> Limpar a frente do condensador.

As grelhas de ventilação na frente da máquina podem estar fechadas. >>> Remover quaisquer objetos na frente das grelhas de ventilação que bloqueiam o ar.

A ventilação pode não ser a adequada porque a zona onde a máquina está instalada é demasiado pequena. >>> Abrir a porta ou as janelas para impedir que a temperatura ambiente fique demasiado elevada.

Se houver um sensor de humidade.

Pode ter-se acumulado uma camada de calcário no sensor de humidade. >>> Limpar o sensor de humidade.

Pode ter sido carregada uma quantidade excessiva de roupa. >>> Não carregar excessivamente a máquina de secar.

A roupa pode não ter sido adequadamente centrifugada. >>> Realizar uma centrifugação com maior velocidade na máquina de lavar.

As roupas saem húmidas depois da secagem.

Pode ter sido usado um programa não adequado ao tipo de roupa. >>> Verificar a etiqueta de manutenção no vestuário e selecionar um programa adequado ao tipo de tecido ou usar programas do temporizador adicionalmente.

Os poros do filtro de fibra (filtro interior e exterior) podem estar entupidos. >>> Lavar os filtros de fibra com água quente e secar.

A frente do condensador pode estar entupida. >>> Limpar a frente do condensador.

Pode ter sido carregada uma quantidade excessiva de roupa. >>> Não carregar excessivamente a máquina de secar.

A roupa pode não ter sido adequadamente centrifugada. >>> Realizar uma centrifugação com maior velocidade na máquina de lavar.

O secador de roupa não roda ou o programa não pode ser iniciado. O secador de roupa não funciona depois de configurado.

A ficha de alimentação pode estar desligada. >>>Assegurar que o cabo de alimentação está ligado à tomada.

A porta de carga pode estar aberta. >>> Certificar que a porta de carga está corretamente fechada.

Um programa pode não ter sido definido ou o botão Início/Pausa pode não ter sido premido. >>>

Certificar que o programa está selecionado e que não está na posição Pausa.

Pode estar ativado o bloqueio de crianças. >>> Desligar o bloqueio de crianças.

O programa foi interrompido sem razão aparente.

A porta do tambor pode não estar completamente fechada. >>> Certificar que a porta de carga está corretamente fechada.

Pode ter havido uma interrupção de energia. >>> Premir o botão Iniciar / Pausa / Cancelar para iniciar o programa.

O depósito da água pode estar cheio. >>>Esvaziar o depósito de água

As roupas podem ter encolhido, estarem duras ou estragadas.

Pode não ter sido usado um programa adequado ao tipo de roupa. >>> Verificar as etiquetas de manutenção na roupa e selecionar um programa adequado para o tipo respetivo.

Fugas de água da porta de carga.

As fibras podem ter-se acumulado nos lados interiores da porta de carga e na junta da porta de carga.

>>> Limpar as superfícies interiores da porta de carga e as superfícies da junta da porta de carga.

A porta de carga abre sozinha.

A porta do tambor pode não estar completamente fechada. >>> Empurrar a porta de carga até ter sido ouvido o som de fechar.

O símbolo de aviso do depósito de água está aceso/a piscar.
O depósito da água pode estar cheio. >>>Esvaziar o depósito de água A mangueira de descarga da água pode ter caído. >>> Se o produto estiver ligado diretamente a uma drenagem de águas residuais, verificar a mangueira de drenagem de água
A iluminação no interior do secador de roupa não acende. (em modelos com lâmpada)
A máquina de secar pode não ter sido ligado usando o botão Ligar/Desligar. >>> Verificar se a máquina de secar está ligada. A lâmpada pode estar a funcionar mal. >>> Contactar um Serviço Autorizado para substituir a lâmpada.
O ícone ou a luz de prevenção de vincos está aceso.
O modo anti-vinco que evita que a roupa no secador se vinque possa ser ativado. >>> Desligar o secador e retirar a roupa.
O ícone de limpeza do filtro de fibras está aceso.
Os filtros de fibra (filtro interior e exterior) podem estar sujos. >>> Lavar os filtros de fibra com água quente e secar. Pode ser formada uma camada nos poros do filtro de fibra que leva ao entupimento. >>> Lavar os filtros de fibra com água quente e secar. Pode ter ocorrido uma camada que pode causar o entupimento dos poros dos filtros de fibra (filtros interiores e exteriores). <<Lavar e secar os filtros com água morna>> O filtro de fibras pode não ter sido colocado. >>> Inserir os filtros interior e exterior nos respetivos lugares. O pano do filtro ecológico não pode ser instalado na peça de plástico e a peça frontal do condensador pode estar entupida.>>>Instalar o filtro ecológico na peça de plástico e colocá-lo na caixa do filtro. O filtro ecológico pode não ter sido substituído, embora o símbolo de advertência esteja aceso. “Substituir o filtro.”
É ouvido um aviso sonoro a partir da máquina.
O filtro de fibras pode não ter sido colocado. >>> Inserir os filtros interior e exterior nos respetivos lugares. Os filtros da máquina podem não ter sido instalados.>>> Instalar os filtros de fibra (interiores e exteriores) ou o filtro ecológico no compartimento.
O ícone de advertência do condensador está a piscar.
A frente do condensador pode estar entupida com fibras. >>> Limpar a frente do condensador. O filtro de fibras pode não ter sido colocado. >>> Inserir os filtros interior e exterior nos respetivos lugares.
A iluminação no interior do secador de roupa acende. (em modelos com lâmpada)
Se a máquina de secar estiver ligada à tomada elétrica, o botão Ligar/Desligar é premido e a porta é aberta; a luz acende-se. >>> Desligar da tomada a máquina de secar ou levar o botão Ligar/Desligar para a posição Desligar.
O ícone do WiFi pisca continuamente. (para modelos com função HomeWhiz)
>>> O produto pode não estar ligado à rede sem fios. Seguir as instruções ligar à rede. O dispositivo que o produto usa para se ligar à rede pode estar com defeito. Verificá-lo. O produto pode não estar a ligar-se à rede devido à proximidade.

Se vir a mensagem “F L t” no visor, seguir os passos abaixo.

O filtro pode estar sujo. Limpar os filtros interiores e exteriores ou substituir o filtro ecológico.

Se usar o filtro duplo, como um filtro interior e exterior, na zona da tampa, assegurar que ambos os filtros estão instalados.

Se usar a funcionalidade de filtro ecológico, assegurar que o pano do filtro é instalado na peça de plástico. Instalar o filtro de pano para a peça de plástico se não estiver instalado.

A zona na frente da condensador pode estar suja. Abrir e inspecionar a zona do resguardo e assegurar que está limpa. Consultar a secção Manutenção e Limpeza.



Se os problemas persistirem depois de seguir as instruções nesta secção, contactar o seu vendedor ou uma Assistência Autorizada. Nunca tentar reparar autonomamente o seu produto.



Se o problema persistir depois de seguir as instruções desta secção, contactar o seu fornecedor ou uma Assistência Autorizada.

FICHA DE PRODUTO

Em cumprimento com o Regulamento Delegado (UE) N° 392/2012 da Comissão

Marca	GRUNDIG	
Modelo	GT55924CW 7188287250	
Capacidade (kg)	9.0	
Tipo de secador	Air exalado	-
	Condensador	•
Classe de Eficiência Energética ⁽¹⁾	A+++	
Consumo anual de energia (kWh/ano) ⁽²⁾	194,4	
Tipo de controlo	Automático	•
	Não- Automático	-
Consumo de energia no programa de algodão standard (carga completa) (kWh/ciclo)	1,62	
Consumo de energia no programa de algodão standard (carga parcial) (kWh/ciclo)	0,87	
Consumo de energia do modo desligado para o programa de algodão padrão em carga total, P ₀ (W)	0,47	
Consumo de energia do modo inactivo para o programa padrão de algodão em carga total, P _i (W)	1,00	
Duração do modo stand-by (min)	30	
Programa normal de algodão standard ⁽³⁾	•	
Duração do programa de algodão standard (carga completa) , T _{day} (min)	215	
Duração do programa de algodão standard (carga parcial) , T _{day/2} (min)	125	
Duração do programa de algodão standard (carga completa e carga parcial) , (T _i) (min)	164	
Eficiência de Condensação ⁽⁴⁾	A	
Eficiência média de condensação do programa de algodão standard (carga completa) , C _{dy}	91%	
Eficiência média de condensação do programa de algodão standard (carga parcial) , C _{dy/2}	91%	
Eficiência média de condensação do programa de algodão standard (carga completa e carga parcial) , C _i	91%	
Nível de ruído no programa de algodão standard (carga completa) (dB(A)) ⁽⁵⁾	63	
Integração	-	

• : Sim - : Não

(1) Numa escala que vai desde A+++ (mais eficiente) a D (menos eficiente)

(2) Consumo de energia baseado em 160 ciclos de secagem do programa de algodão standard com carga completa e parcial e consumo em modo de potências mais baixas. O consumo real dependerá do modo de utilização do equipamento.

(3) O «programa normal de algodão» utilizado com carga completa e com carga parcial é o programa de secagem normal a que se refere a informação da etiqueta e da ficha de produto. Este programa é indicado para secar tecidos de algodão com humidade normal e é o programa mais eficiente para o algodão, em termos de consumo de energia.

(4) Numa escala que vai desde G (menos eficiente) a A (mais eficiente)

(5) Valor médio medido — L_{WA} expresso em dB (A) re 1pW

