

# GRUNDIG

## Tvättmaskin

Användarmanual



GWP61042W

2820530140/ SV / 2022-07-28 08:46



# Innehållsförteckning

<b>1 Säkerhetsföreskrifter</b> .....	<b>4</b>
1.1 Avsedd användning .....	4
1.2 Säkerheten för barn, utsatta personer och husdjur.....	4
1.3 Elsäkerhet.....	5
1.4 Säker hantering .....	5
1.5 Säker installation .....	6
1.6 Driftsäkerhet .....	7
1.7 Underhåll och rengöring .....	8
<b>2 Viktiga miljöinstruktioner</b> .....	<b>9</b>
2.1 I enlighet med WEEE-direktivet...	9
2.2 Information om förpackningen .....	9
<b>3 Tekniska specifikationer</b> .....	<b>10</b>
<b>4 Installation</b> .....	<b>11</b>
4.1 Lämplig installationsplats.....	11
4.2 Installation av bottenpanelskydd .	11
4.3 Borttagning av transportbultarna .	12
4.4 Ansluta vatteninlopp .....	12
4.5 Ansluta dräneringsslangen till tömningen.....	13
4.6 Justering av fötterna .....	13
4.7 Elektrisk anslutning.....	13
4.8 Start .....	14
<b>5 Förberedelse</b> .....	<b>14</b>
5.1 Sortera tvätten .....	14
5.2 Förbereda kläder för tvättning .....	14
5.3 Tips för energi- och vattenbesparing .....	14
5.4 Fylla på tvätten .....	15
5.5 Rätt tvättvikt.....	15
5.6 Använda tvättmedel och mjukmedel .....	15
5.7 Tips för effektiv tvättning.....	17
5.8 Visad programtid .....	18
<b>6 Hantera produkten</b> .....	<b>18</b>
6.1 Kontrollpanel.....	19
6.2 Symboler på displayen .....	20
6.3 Program- och förbrukningstabell .	21
6.4 Programval .....	23
6.5 Program.....	23
6.6 Temperaturval .....	25
6.7 Val av centrifugeringshastighet ...	26
6.8 Val av hjälpfunktioner .....	26
6.8.1 Hjälpfunktioner .....	27

6.8.2 Funktioner/program valda genom funktionsknapparna för 3 sekunder.....	27
6.9 Sluttid .....	28
6.10 Starta programmet.....	29
6.11 Lucklås.....	29
6.12 Ändra valen efter att programmet har startat.....	30
6.13 Avbryta programmet .....	30
6.14 Slutet av programmet.....	30
<b>7 Underhåll och rengöring</b> .....	<b>31</b>
7.1 Rengöring av tvättmedelsfacket....	31
7.2 Rengöring av luckan och trumman .....	31
7.3 Rengöring av kroppen och kontrollpanelen.....	31
7.4 Rengöring av vatteninloppsfilten..	31
7.5 Tömning av ut kvarvarande vatten och rengöring av pumpfiltret .....	32
<b>8 Felsökning</b> .....	<b>33</b>
<b>9 ANSVARSFRISKRIVNING/ VARNING</b> .....	<b>36</b>

## Läs den här bruksanvisningen först!

Bästa kund,







Tack för ditt val av denna Grundig produkt. Vi hoppas att du får ut maximalt av produkten som har tillverkats i en högteknologisk anläggning och utrustats med toppmodern teknik. Därför vill vi att du läser hela bruksanvisningen noggrant innan du använder produkten.

Följ alla varningar och informationen i bruksanvisningen. På detta sätt skyddar du dig själv och produkten för möjliga faror.

Spara bruksanvisningen. Om du överlåter produkten till någon annan ska du även överlämna bruksanvisningen. Produktens garantivillkor, bruks- och felsökningsmetoderna finns i användarguiden.

### Symboler och definitioner

Följande symboler användas i användarguiden:

	Fara för personskada eller dödsfall.
	Viktig information eller praktiska tips om användning.
	Läs bruksanvisningen.
	Återvinningsbara material.
 	Varning för heta ytor.
<b>VARNING</b>	Fara för egendomsskada för produkten eller dess omgivning



## 1 Säkerhetsföreskrifter

Det här avsnittet handlar om säkerhetsinstruktioner som behövs för att förhindra riskerna för personskada och materialskada.

Vårt företag kan inte hållas ansvariga för skador som kan uppstå om dessa instruktioner inte följs.

- Installations- och reparationsarbeten ska alltid utföras av auktoriserad service.
- Använd endast originalreservdelar och tillbehör .
- Försök inte reparera eller byta ut någon del av produkten om den inte är tydligt specificerad i bruksanvisningen.
- Modifiera inte produkten.



### 1.1 Avsedd användning

- Produktens hållbarhet är 10 år. Under den här perioden kommer reservdelar att finnas tillgängliga för att använda produkten ordentligt.
- Denna apparat är endast avsedd för ett icke-yrkesmässigt hemmabruk. Den är inte lämplig till kommersiellt bruk och får inte användas utanför sitt avsedda användningsområde.

- Produkten ska bara användas till tvättning och torkning av tvätt, som är märkt lämplig till maskintvätt.
- Apparaten är avsedd att användas i ett hushåll eller liknande användande så som Till exempel:
  - personalkök i butiker, kontor eller annan arbetsmiljö;
  - lantbruk,
  - av besökare på hotell, motell och andra boendeformer
  - rum och frukost-miljöer, hotell-miljöer
  - gemensamma utrymmen i hyreshus och tvättstugor.



### 1.2 Säkerheten för barn, utsatta personer och husdjur

- Den här utrustningen kan användas av barn ifrån åldrarna 8 och uppåt, samt personer med nedsatt sensorisk eller mental kapacitet, eller bristande erfarenhet och kunskap, om de har övervakning och får instruktioner angående säker användning av utrustningen, samt förstår de farorna som finns.

- Barn under 3 år bör hållas borta om de inte är kontinuerligt övervakade.
- Elektriska produkter är farliga för barn och husdjur. Barn och husdjur får inte leka, klättra på eller gå in i produkten. Kontrollera produktens insida innan användning.
- Använd barnlåsfunktionen för att förhindra att barn leker med produkten.
- Glöm inte att stänga luckan när du lämnar rummet där produkten är placerad. Barn och husdjur kan bli inlåsta och drunkna.
- Barn får inte rengöra eller underhålla produkten utan övervakning.
- Håll förpackningsmaterial borta från barn. Risk för skada eller kvävning!
- Förvara alla tvättmedel och tillsatssämnen oåtkomliga för barn.
- Klipp av strömkabeln och avaktivera luckans låsmekanism innan produkten kasseras för barnens säkerhet.

### 1.3 **Elsäkerhet**

- Produkten måste kopplas ur under installation, underhåll, rengöring och reparation.
- Auktoriserad service ska byta skadade strömkablar för att undvika möjlig fara.

- Se till, att strömkabeln inte är klämd under eller bakom produkten. Placera inte tunga föremål på strömkabeln. Böj eller kläm inte strömkabeln och utsätt inte den för värmekällor.
- Använd inte en förlängningssladd, multi-plugg eller adapter för att driva din produkt.
- Kontakten ska vara lättåtkomlig. Om detta inte är möjligt, ska en mekanism som uppfyller den elektriska lagstiftningen och som bryter alla terminaler från elnätet (säkring, brytare, huvudströmbrytare, etc.) finnas tillgänglig på elinstallationen.
- Vidrör inte kontakten med våta händer!
- Håll inte i nätsladden utan i kontakten när du kopplar ur apparaten.
- Kontrollera, att kontakten inte är blöt, smutsig eller dammig.

### 1.4 **Säker hantering**

- Koppla ur produkten innan produkten flyttas, ta bort vattenanslutningarna. Töm bort allt vatten ur maskinen.
- Produkten är tung, flytta inte den ensam. Håll inte i utskjutande delar, som tvättluckan för att lyfta och

flytta produkten. Det övre locket ska vara åtdraget innan flyttning.

- Produkten är tung; två personer ska flytta den, om den ska bäras i trappor. Personskada kan ske, om produkten faller över dig. Tappa inte produkten och utsätt den inte för slag.
- Bär produkten i upprätt läge.
- Se till att slangar, samt strömkabeln inte är vikta, snodda eller klämda när du trycker in produkten på plats efter installation eller rengöring.

## 1.5 Säker installation

- Läs informationen i bruksanvisningen och installationsanvisningarna för att preparera produkten för installation och kontrollera, att elektricitet, kranvatten och utloppsvatten finns tillgänglig. Om så inte är fallet, kontakta kvalificerad elektriker och rörmokare och be dem utföra krävda åtgärder. Kunden ansvarar för dessa åtgärder.
- Kontrollera för skador på produkten innan den installeras. Har inte produkten installerad om den är skadad.

- Personskada kan ske, om händerna placeras i oskyddade öppningar. Stäng transportbultarnas öppningar med plastpluggarna.
- Installera eller lämna inte produkten på platser, där den kan utsättas för väderförhållanden.
- Placera inte produkten på platser där temperaturen kan sjunka under 0 °C.
- Placera inte produkten på mattor eller liknande ytor. Detta kan leda till brandfara, då produkten inte ventileras underifrån.
- Placera produkten på ett jämt och hårt underlag och balansera med de justerbara benen.
- Anslut produkten till en med säkring skyddad jordad väggkontakt, som motsvarar värdena i typetiketten. Jordningen ska utföras av kvalificerad elektriker. Använd inte produkten utan lämplig jordning, sim följer lokala/nationella föreskrifter.
- Anslut produkten i väggkontakt med spännings- och frekvensvärden, som motsvarar de i typetiketten angivna.
- Anslut inte produkten till lösa, trasiga, smutsiga, feta kontakter eller uttag som har

kommit ut från platser eller uttag med risk för vattenkontakt.

- Använd med produkten medföljande slangpaket. Använd inte gamla slangpaket igen. Modifiera inte slangarna.
- Anslut vatteninloppsslangen direkt i vattenkranen. Trycket från kranen ska vara minst 0,1 MPa (1 bar) och högst 1 MPa (10 bar). 10 - 80 liter vatten ska rinna ur kranen per minut för att produkten ska fungera ordentligt. Om vattentrycket är över 1 MPa (10 bar), ska övertrycksventil installeras. Den tillåtna max. temperaturen är 25 °C.
- Anslut avloppsslangens ände till avloppet, tvättfatet eller badkaret.
- Placera strömkabel och slangar så, att man inte kan snava på dem.
- Installera inte produkten bakom en dörr, en skjutdörr eller på en plats, som förhindrar att dörren öppnas helt.
- Om en torktumlare placeras på produkten, fäst den med från auktoriserad service erhållna lämpliga fästen.
- Risk för kontakt med eldelar, om det övre locket tas bort. Ta inte bort produktens övre lock.

- Placera produkten på minst 1 cm avstånd från möblernas kanter.



## 1.6 Driftsäkerhet

- Bara tvätt-, mjukmedel och tillsatsämnen som lämpar sig för användning i tvättmaskin ska användas.
- Använd inte kemiska lösningsmedel på produkten. Dessa material innehåller en explosionsrisk.
- Använd inte defekt eller skadad produkt. Koppla ur produkten (eller skruva ur dess säkring), stäng vattenkranen och kontakta auktoriserad service.
- Placera inte antändningskällor (brinnande ljus, cigaretter, etc.) eller värmekällor (spishällar, strykjärn, ugnar, etc.) på eller nära produkten. Ställ inte antändliga/explosiva material nära produkten.
- Stå inte på produkten,
- Koppla ur produkten och stäng vattenkranen, om produkten inte används på länge.
- Tvätt-/mjukmedel kan skvätta ut ur tvättmedelsfacket, om den öppnas när maskinen används. Hud- eller ögonkontakt med tvättmedel kan vara farligt.

- Kontrollera, att husdjur inte klättrar in i produkten. Kontrollera produktens insida innan användning.
- Använd inte våld för att öppna den låsta luckan. Luckan öppnas, när tvättningen är färdig. Om luckan inte öppnas tillämpar du de lösningar som föreskrivs för felet "Luckan kan inte öppnas." i avsnittet Felsökning.
- Tvätta inte kläder, som innehåller bensin, fotogen, bensen, utspädningsämnen, alkohol eller andra antändliga eller explosiva material och industrikemikalier.
- Använd inte torr tvättmedel direkt och tvätta, skölj eller centrifugera inte tvätt, som är kontaminerad med torr tvättmedel.
- Placera inte händerna i roterande trumma. Vänta tills trumman stannat.
- Placera inte händerna eller metallföremål under tvättmaskinen.
- Om höga temperaturer används under tvättningen, kan avloppsvattnet orsaka brännskador vid hudkontakt, t ex. när avloppsslangen är ansluten till kran. Rör inte i avloppsvattnet.
- Utför följande försiktighetsåtgärder för att undvika formation av biofilmer och dålig lukt:
  - Se till, att rummet där tvättmaskinen är placerad har tillräcklig ventilation.
  - Torka luckans tätning och glas med en torr och ren trasa efter att programmet avslutats.
- Glaset i luckan blir mycket varmt vid tvättning i högre temperaturer. Låt därför inte barn röra vid luckans glas under tvätt.



## 1.7 Underhåll och rengöring

- Rengör inte produkten med högtryckstvätt, ånga, vatten eller genom att hålla vatten på den.
- Använd inte vassa eller slipande verktyg för att rengöra produkten. Använd inte hushållsprodukter, tvättmedel, gaser, bensin, lösningsmedel, fernissa, alkohol osv. till rengöring.
- Rengöringsprodukter som innehåller lösningsmedel kan utsöndra giftiga gaser, t ex. Använd inte rengöringsprodukter som innehåller lösningsmedel.



- Det kan finnas tvättmedelsrester i tvättmedelsfacket, när den öppnas för rengöring.
- Ta inte bort tömningspumpens filter, när produkten används.
- Temperaturen i produkten kan stiga till 90 °C. Rengör filtret efter att vattnet i maskinen svalnat, för att undvika brandskada.

## 2 Viktiga miljöinstruktioner

---

### 2.1 I enlighet med WEEE-direktivet



Denna produkt efterföljer EU:s WEEE-direktiv (2012/19/EU). Den här produkten har klassifikationssymbolerna för elektriskt avfall och elektronisk utrustning (WEEE).

Denna produkt har tillverkats av högklassiga delar och material, som kan återanvändas och återvinnas. Kassera inte produkten med normal hushållsavfall efter dess drifttid. Ta den till en återvinningsstation för elektrisk och elektronisk utrustning. Mer information om återvinningsstationer får du av de lokala myndigheterna.

### I enlighet med RoHS-direktivet:

Denna produkt efterföljer EU:s RoHS-direktivet (2011/65/EU). Den innehåller inga i direktivet specificerade skadliga eller farliga material.

### 2.2 Information om förpackningen

Produktens förpackning är tillverkad av återvinningsbara material i överensstämmelse med våra nationella miljöregler. Avyttra inte förpackningsmaterialet tillsammans med hushållsavfall eller andra sopor. Ta det till en återvinningsstation för förpackningsmaterial såsom angivits av de lokala myndigheterna.

### 3 Tekniska specifikationer

Tillverkarens namn eller kommersiellt märke	Grundig
Modellnamn	GWP61042W
	7178586300
Nominell kapacitet (kg)	10
Max. centrifugeringshastighet (cykel/min)	1400
Inbyggd	No
Höjd (cm)	84
Bredd (cm)	60
Djup (cm)	58
Ett vatteninlopp / dubbel vatteninlopp	+ / -
Elingång (V/Hz)	230 V / 50Hz
Totalström (A)	10
Totaleffekt (W)	2200
Huvudmodellkod	1621



Modellinformationen, som är lagrad i produkt databasen, kan nås från webbsidan och genom att söka för modellidentifikationen (\*), som finns i energimärkningen.

<https://eprel.ec.europa.eu/>

**SUPPLIER'S NAME**

A

**MODEL IDENTIFIER → (\*)**

A

#### Symboltabell

Förtvätt	Snabb	Snabb+	Extra Sköljning	Extra vatten	Antiskrynkling	Borttagning av djurpälssymbol	Ånga	Natfläke	Blötläggning	Fördröjd sköljning	Stöpningsymbol
AutoDose	Val av flytande tvättmedel	Mjukmedelsval	Sköljning	Centrifugering + Tömning	Tömning	Temperatur	Centrifugering	Nej Centrifugering	Kranvatten (Kall)	Inget vatten	Tidsfördröjning
Lucka Lås	Barn Lås	På/Av	Start / Paus	Nedsnivå Nivå	Lägg till plagg	Hämtat program	Tvätt	Ok (Slut)	Avbryt	Antiskrynkling+	Torkning
Extratort	Skåptort	Stryktort	Tidsinställd torkning	Luftuppsugning							

## 4 Installation



Läs kapitlet "Säkerhetsföreskrifter" först!



Tvättmaskinen upptäcker automatiskt tvättmängden i den, när ett program väljs. När produkten har installerats och för första användning, bör kalibrering utföra för att försäkra, att tvättmängden upptäcks så noggrant som möjligt. För att göra detta, välj Drum Cleaning\* (Trumrengöring\*) programmet och avbryt centrifugeringsfunktionen. Starta programmet utan tvätt. Låt programmet avslutas, vilket tar ca. 15 minuter.  
\* Programnamnet kan variera beroende på modell. Se programbeskrivningssektionen för att välja passande program.

- Kontakta närmaste Auktoriserad service för installation av apparaten.
- Låt installation och elektriska anslutningar av produkten göras av ett behörigt serviceombud. Tillverkaren ska inte hållas ansvarig för skador som kan uppkomma genom förfaranden som utförs av icke auktoriserade personer.
- Förberedelse av plats och elektricitet, kranvatten och utloppsvatten på installationsplatsen är kundens ansvar.
- Se till att vatteninlopp och utloppsslangar, samt strömkabeln inte är vikta, snodda eller klämda när du trycker in produkten på plats efter installation eller rengöring.
- Före installationen ska du göra en visuell kontroll av produkten för att se om det finns några skador. Har inte produkten installerad om den är skadad. Skadade produkter utgör en risk för din säkerhet.

### 4.1 Lämplig installationsplats

- Placera produkten på en fast, plan och jämn yta. Placera inte enheten på en mjuk matta eller andra liknande ytor. Olämplig underlag kan orsaka problem med ljud och vibrationer.
- Den totala vikten av tvättmaskinen och torktumblaren med full tvättmängd när de är placerade på varandra är ca. 180 kg. Placera produkten på ett robust och plant golv som har tillräcklig kapacitet för att klara tyngden.
- Placera inte produkten på strömkabeln.
- Placera inte produkten på platser där temperaturen kan sjunka under 0 °C. Frysning kan skada produkten.
- Lämna minst 1 cm utrymme mellan produkten och möblerna.
- Om produkten ska installeras på yta med förhöjningar, placera aldrig den nära kanten.
- Placera inte produkten på en plattform.
- Placera inte värmekällor såsom spishällar, strykjärn, ugnar, värmare etc. på tvättmaskinen och använd dem inte på produkten.

### 4.2 Installation av bottenpanelskydd

- För att minska produktens ljud, installera skydd A efter att förpackningsskummet avlägsnats.

#### Skydd A

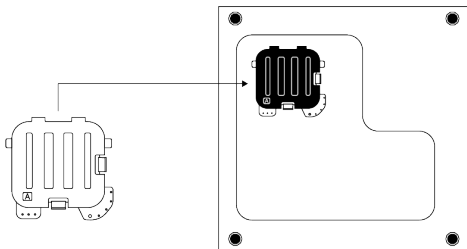

Luta maskinen bakåt lite. Läggs skyddets A flikar mot den lägre panelen. Slutför monteringen genom att vrida skyddet.

- Skydd B och lock är tillval. Om de finns tillgängliga, montera skyddet B och locket.

## Skydd B

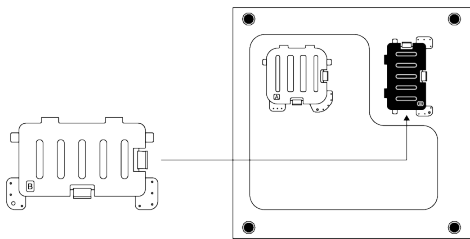

Lägg skyddets B flikar mot den lägre panelen. Slutför monteringen genom att vrida skyddet.

## Lock

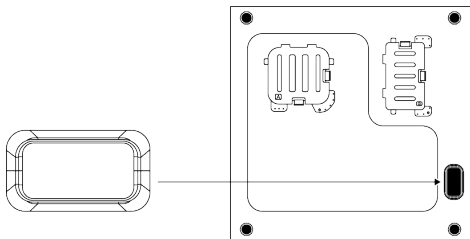

Montera locket genom att trycka det med fingret.

## 4.3 Borttagning av transportbultarna

- Lossa transportbultarna med lämplig verktyg, tills de rör sig fritt.
- Böj den inre delen genom att trycka på den och greppa tag och dra ut delen.
- Fäst plastskydden i bruksanvisningspåsen i hålen i bakpanelen.

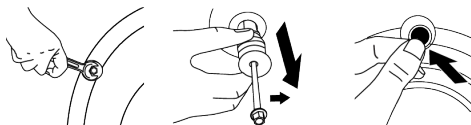

### OBS!

Ta bort transportbultarna innan tvättmaskinen ska användas. Annars kan produkten skadas.



### OBS!

Förvara transportbultarna på en säker plats för att återanvända dem när tvättmaskinen ska flyttas i framtiden.

Installera transportbultarna i omvänd ordning för borttagning. Flytta aldrig enheten utan säkerhetsbultarna ordentligt monterade på plats.

## 4.4 Ansluta vatteninlopp



### OBS!

Modeller med ett vatteninlopp får inte anslutas till varmvattenkranen. I ett sådant fall blir tvätten skadad eller så växlar produkten till skyddsläge och fungerar inte. Använd inte gamla eller använda vatteninloppsslangar med ny produkt. Det kan orsaka vattenläckor från maskinen och fläckar i tvätten.

- Dra åt alla slangmuttrar för hand. Använd aldrig en skiffnyckel när du drar åt muttrarna.
- Öppna kranarna helt efter att slangarna anslutits för att kontrollera för vattenläckor i anslutningspunkterna. Om det uppstår några läckor ska du vrida av kranen och ta bort muttern. Kontrollera tätningen och dra åt muttern försiktigt. För att förhindra vattenläckage och därtill skador ska du hålla kranarna stängda när du inte använder produkten.

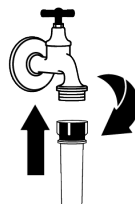
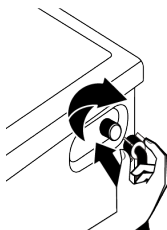

## 4.5 Ansluta dräneringsslangen till tömningen

- a. Anslut änden av dräneringsslangen direkt till avlopp, tvättfat eller badkar.

 Huset kan översvämmas, om dräneringsslangen lossnar under dräneringen av vatten. Det höga tvätt-temperaturen kan även orsaka brandskador. För att förhindra sådana situationer och se till att produkten tar in vatten och släpper ut det utan problem, ska du fixera dräneringsslangen säkert.

- b. Anslut dräneringsslangen till en lägsta höjd på 40 cm och en maximal höjd på 100 cm.
- c. Installering av dräneringsslangen på golv nivå eller nära golvet (40 cm eller under) och sedan höja den försvårar vattentömningen och tvätten förblir extremt blöt. Därför ska du följa de höjder som beskrivs på bilden.

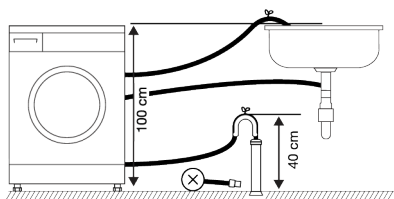

- d. För att förhindra att smutsvatten flödar över i maskinen och möjliggöra enkel tömning, ska du inte låta slangändan sjunka ned i smutsvattnet eller föra in den längre in än 15 cm i utloppet.
- e. Slutet av slangen får inte böjas, ingen får kliva på den och den får inte vikas mellan utlopp och maskin. Annars kan problem med dräneringen uppstå.
- f. Om längden på slangen är för kort, ska du använda den med en originalförlängningsslang. Slänglängden får vara högst 3,2 meter. För att förhindra vattenläckor, dra alltid åt anslutningen mellan

förlängningsslangen och produktens avloppsslang med lämplig klämma så, att det inte lossnar och orsakar läckor.

## 4.6 Justering av fötterna

 **OBS!** För att säkerställa att maskinen går tyst och vibrationsfritt, måste den stå på en plan yta och vara balanserad. Balansera produkten med justeringsfötterna. Annars kan produkten förflytta sig och orsaka problem med vibrationer och skada. För att låsmuttrarna inte ska skadas, lossa inte dem med verktyg.

- a. Lossa muttrarna på fötterna för hand.
- b. Justera fötterna tills produkten står plant och balanserat.
- c. Dra åt låsmuttrarna för hand.

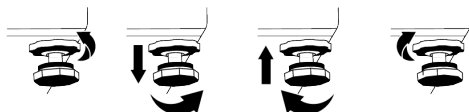

## 4.7 Elektrisk anslutning

Anslut produkten till ett jordat uttag som är skyddat av en 16 A säkring. Vårt företag kan inte hållas ansvarig för skador, som beror på att produkten används utan jordning enligt dom lokala bestämmelserna.

- Anslutningen skall efterleva nationell lagstiftning.
- Produktens anslutningskabel ska vara tillräcklig och passa produktens krav. Vi rekommenderar användning av jordfelsbrytare.
- Strömkabelns kontakt måste vara lätt att komma åt efter installationen.
- Om det aktuella värdet för säkringen eller brytaren i huset är mindre än 16 Amp ska du se till att en behörig elektriker installerar en 16 Amp säkring.
- Spänningen som anges i avsnittet "Tekniska specifikationer" måste överensstämma med strömkällans spänning.

- Gör inga anslutningar via förlängningskablar eller förgreningskontakter. Anslutningskabeln kan orsaka överhettning och brandskador.



Auktoriserad service ska byta skadade strömkablar för att undvika möjlig fara.

## 4.8 Start

Se till att preparationerna beskrivna i kapitel "Miljöinstruktioner" och "Installation" är utförda innan produkten används. För att förbereda produkten för tvätt, utför först åtgärden i programmet för trumrengöring.

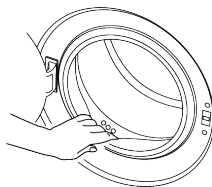

En del vatten finns kvar i maskinen pga. kvalitetskontrollen under tillverkningen. Det är inte skadligt för produkten.

## 5 Förberedelse



Läs kapitlet "Säkerhetsföreskrifter" först.

### 5.1 Sortera tvätten

- Sortera tvätten enligt typ av material, färg, smutsgrad och tillåten vattentemperatur vid val av program.
- Följ alltid instruktionerna som anges på tvättetiketterna.

### 5.2 Förbereda kläder för tvättning

- Tvätt med metalltillbehör, såsom bh, bälten och metallknappar kan skada maskinen. Ta bort metallklämmor eller tvätta kläderna genom att lägga dem i en tvättpåse eller ett kuddfodral.
- Ta ut alla föremål ur fickorna, såsom mynt, pennor och gem och vänd fickorna in och ut och borsta dem. Sådana föremål kan skada produkten eller orsaka problem med buller.
- Placera små kläder, exempelvis babysockar och nylonstrumpor i en tvättpåse eller ett kuddfodral.
- Placera gardiner i maskinen utan att trycka ihop dem. Ta bort gardintillbehör. Gardintillbehören kan orsaka dragning och rivning av gardinen.

- Stäng dragkedjor, sy i lösa knappar och laga revor.
- Tvätta produkter med meddelandet "maskintvätt" eller "handtvätt" i enlighet med de program som finns.
- Tvätta inte kulörtvätt och vittvätt gemensamt. Nya, mörka bomullstyger avger mycket färg. Tvätta dem separat.
- Ingrodda fläckar måste behandlas på rätt sätt före tvätt.
- Tvätta byxor och fintvätt med insidan ut.
- Tvätt som utsatts för material som mjöl, damm, mjölkpulver etc. måste skakas av innan de placeras i maskinen. Sådant damm och pulver kan lägga sig som lager invändigt i maskinen och orsaka skador.

### 5.3 Tips för energi- och vattenbesparing

Följande information hjälper dig att använda produkten på ett ekologiskt och energieffektivt och vattenbesparande sätt.

- Använd produkten med högsta tillåtna kapacitet enligt det program du har valt, men överbelasta den inte. (Se "Program och förbrukningstabell")
- Följ alltid instruktionerna på tvättmedelsförpackningen.
- Tvätta lätt smutsad tvätt vid låga temperaturer.

- Använd snabbare program för mindre mängder lätt smutsad tvätt.
- Använd inte för tvätt och höga temperaturer för tvätt som inte är kraftigt smutsad eller fläckad.
- Om du planerar att torka tvätten i en torktumlare ska du välja högsta centrifugeringshastigheten under tvätten.
- Använd inte mer tvättmedel än den rekommenderad mängd som anges på förpackningen.

## 5.4 Fylla på tvätten

- Öppna luckan.
- Placera plaggen löst i maskinen.
- Tryck på luckan för att stänga den tills dess du hör ett låsljud. Kontrollera att inga föremål sitter fast i luckan. Luckan är låst när programmet körs. Luckan öppnas, när programmet är färdig. Sedan kan du öppna luckan. Om luckan inte öppnas tillämpar du de lösningar som föreskrivs för felet "Luckan kan inte öppnas." i avsnittet Felsökning.

## 5.5 Rätt tvättvikt

Maximal tvättvikt beror på typen av tvätt, smutsgrad och vilket tvättprogram du vill använda.

Maskinen justerar automatiskt mängden vatten enligt vikten för den ifyllda tvätten.



Följ informationen i "Program- och förbrukningstabellen". När den är överbelastad tappar maskinen tvättprestanda. Dessutom kan det uppstå problem med buller och vibrationer.

## 5.6 Använda tvättmedel och mjukmedel



### VARNING

Läs tillverkarens instruktioner i förpackningen, när du använder tvätt-, mjuk-, bleknings- och kalkavlagringsmedel och följ doseringsanvisningarna. Använd måttsets om det finns tillgängligt.

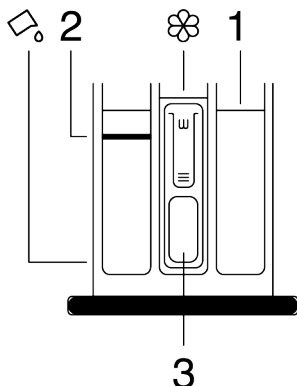

Tvättmedelsfacket består av tre delar:

- (1) för förtvätt
  - (2) för huvudtvätt
  - (3) för mjukmedel
- (☼) sifonbit i mjukmedelsfacket.  
(☹) dessutom finns det en apparat för flytande tvättmedel i huvudtvättfacket.

### Tvättmedel, mjukmedel och andra rengöringsmedel

- Tillsätt tvätt- och mjukmedel innan du startar tvättmaskinen.
- Lämna inte tvättmedelsfacket öppet, när tvättprogrammet körs.
- Om program utan förtvätt används, sätt inte tvättmedel i förtvättfacket (fack nr. 1).
- Om program med förtvätt används, starta maskinen efter att pulvertvättmedel har tillsatts i förtvätt- och huvudtvättfacken (fack 1 och 2).
- Välj inget program med förtvätt om du använder en tvättmedelspåse. Placera tvättmedelspåsen direkt bland tvätten i maskinen.
- Om flytande tvättmedel används, följ instruktionerna under "Användning av flytande tvättmedel" och glöm inte att placera apparaten för flytande tvättmedel i rätt position.

### Välja tvättmedelstyp

Typen av tvättmedel som ska användas beror på tvättprogrammet, samt typen och färgen på materialet.

- Använd olika tvättmedel för kulör och vittvätt.

- Tvätta fintvätt med speciella tvättmedel (flytande tvättmedel, yllevättmedel etc.) som passar för ömtåliga kläder, samt vid rekommenderade temperaturer.
- När du tvättar mörka kläder och filtar rekommenderar vi att du använder flytande tvättmedel.
- Tvätta ylle med det rekommenderade programmet, och med speciellt tvättmedel som har tillverkats för ylle.
- Läs programbeskrivningsdelen för det föreslagna programmet för olika textilier.
- Alla rekommendationer om tvättmedel är giltiga för valbara temperaturområden för program.



Bara tvätt-, mjukmedel och tillsatsämnen som lämpar sig för användning i tvättmaskin ska användas.  
Använd inte tvålpulver.

### Justera tvättmedelsmängden

Mängden tvättmedel beror på mängden tvätt, smutsgrad och vattnets hårdhet.

- Överskrid inte de rekommenderade doseringsvärdena i tvättmedelsförpackningen, för att undvika problem med skumning och dålig sköljning, spara pengar och skydda naturen.
- Använd liten mängd tvättmedel för små tvättmängd som är lätt smutsig.

### Använd mjukmedel

Häll i mjukmedel i mjukmedelsfacket för tvättmedel.

- Överskrid inte indikeringen (>max<) i mjukmedelsfacket.
- Om mjukmedlet inte är flytande, spä ut den med vatten innan den placeras i mjukmedelsfacket.



### VARNING

Använd inte flytande tvättmedel eller andra material med rengöringsegenskaper, om de inte är avsedda för användning i tvättmaskiner till mjukgörning av tvätten.

### Använda flytande tvättmedel

#### Om produkten innehåller en behållare för flytande tvättmedel

- Tryck och vrid behållare på visad ställe, när du ska använda flytande tvättmedel. Delen som faller ner fungerar som en barriär för det flytande tvättmedlet.
- Rengör med vatten på plats eller genom att ta bort den vid behov. Glöm inte att placera tillbaka behållare i huvudtvättfacket (fack nr. 2) efter rengöring.
- Facket ska vara uppåt, om pulvertvättmedel används. Fläkten som du ser i denna position blandar pulvertvättmedlet och hjälper den att lösas upp.

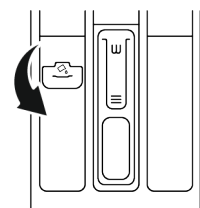

#### Användning av gel- och tablett-tvättmedel

- Om flytande tvättmedel skall användas och behållare för flytande tvättmedel saknas, placera det flytande tvättmedlet i huvudtvättfacket innan första vattenintag. Om behållare har ett fack för flytande tvättmedel ska du fylla på tvättmedel i facket innan du startar programmet.
- Om geltvättmedlet inte är flytande eller ligger inkapslad i en tablett ska du lägga det direkt i trumman före tvätten.
- Placera tabletter i huvudfacket för tvättmedel (fack nr. "2") eller direkt i trumman före tvätt.

#### Använda stärkningsmedel

- Tillsätt flytande stärkelse, pulverstärkelse eller textulfärg i mjukmedelsfacket.
- Använd inte mjukmedel och stärkelse samtidigt i samma tvättprogram.
- Torka av produktens insida med en fuktig och ren trasa efter att du har använt stärkningsmedel.



### Användning av kalkavlagringsmedel

- Använd vid behov endast för tvättmaskiner avsedd kalkavlagringsmedel.

### Användning av blekningsmedel

- Välj program med förtvätt och lägg till blekningsmedel i början av förtvätten. Håll inte i tvättmedel i facket för förtvätt. Som alternativ kan du välja ett program med extra sköljning och tillsätta blekmedel under tiden produkten tar in vatten från tvättmedelsfacket under första sköljsteget.
- Blanda inte bleknings- och tvättmedel ihop.

- Eftersom blekningsmedel kan orsaka hudirritation, använd endast små mängder (1/2 kaffekopp - ca. 50 ml och skölj tvätten noggrant.
- Håll inte blekmedel direkt på tvätten.
- Använd inte blekningsmedel för färgade kläder.
- Välj program med låg temperatur när syrebaserade blekningsmedel används.
- Syrebaserat blekmedel kan användas tillsammans med tvättmedel. Om denna inte har samma viskositet som tvättmedlet, placera tvättmedlet först i fack nr "2" i tvättmedelsfacket och vänta att produkten sköljer bort tvättmedlet under vattenintaget. Håll blekningsmedel i samma fack, när maskinen fortsätter att ta in vatten.

## 5.7 Tips för effektiv tvättning

	Kläder			
	Ljusa färger och vittvätt	Färger	Mörka/svarta färger	Fintvätt/ylle/silke
	(Rekommenderad temperatur baserat på smutsgrad: 40-90 °C)	(Rekommenderad temperatur baserat på smutsgrad: -40 °C)	(Rekommenderad temperatur baserat på smutsgrad: -40 °C)	(Rekommenderad temperatur baserat på smutsgrad: -30 °C)

Smutsgrad	<b>Smutsgrad</b> (olika fläckar, exempelvis gräs, kaffe, frukt och blod.)	Det kan vara nödvändigt att använda fläckborttagning eller förtvätt för att få bort fläckar.  Pulvertvättmedel och flytande tvättmedel som rekommenderas för vittvätt kan användas i rekommenderade doser för kraftigt smutsade kläder. Vi rekommenderar att du använder pulvertvättmedel för att få bort lera och smutsfläckar och fläckar som är känsliga för blekmedel.	Pulvertvättmedel och flytande tvättmedel som rekommenderas för kulörtvätt kan användas i rekommenderade doser för kraftigt smutsade kläder. Vi rekommenderar att du använder pulvertvättmedel för att få bort lera och smutsfläckar och fläckar som är känsliga för blekmedel. Tvättmedel som inte innehåller blekmedel ska användas.	Flytande tvättmedel som rekommenderas för kulörtvätt och mörka färger kan användas i rekommenderade doser för kraftigt smutsade kläder.	Det är lämpligt att använda flytande tvättmedel för fintvätt. Ylle och silke måste tvättas med speciella yllenvättmedel. Ylle och silke måste tvättas med speciella yllenvättmedel.
	<b>Normalt smutsad</b> (Exempelvis fläckar på krage och manschetter)	Pulvertvättmedel och flytande tvättmedel som rekommenderas för vittvätt kan användas i rekommenderade doser för normalt smutsade kläder.	Pulvertvättmedel och flytande tvättmedel som rekommenderas för kulörtvätt kan användas i rekommenderade doser för normalt smutsade kläder. Tvättmedel som inte innehåller blekmedel ska användas.	Flytande tvättmedel som rekommenderas för kulörtvätt och mörka färger kan användas i rekommenderade doser för normalt smutsade kläder.	Det är lämpligt att använda flytande tvättmedel för fintvätt. Ylle och silke måste tvättas med speciella yllenvättmedel. Ylle och silke måste tvättas med speciella yllenvättmedel.
	<b>Lätt smutsad</b> (Inga synliga fläckar finns).	Pulvertvättmedel och flytande tvättmedel som rekommenderas för vittvätt kan användas i rekommenderade doser för lätt smutsade kläder.	Pulvertvättmedel och flytande tvättmedel som rekommenderas för kulörtvätt kan användas i rekommenderade doser för lätt smutsade kläder. Tvättmedel som inte innehåller blekmedel ska användas.	Flytande tvättmedel som rekommenderas för kulörtvätt och mörka färger kan användas i rekommenderade doser för normalt smutsade kläder.	Det är lämpligt att använda flytande tvättmedel för fintvätt. Ylle och silke måste tvättas med speciella yllenvättmedel. Ylle och silke måste tvättas med speciella yllenvättmedel.

## 5.8 Visad programtid

Du kan se tvättiden för programmet du har valt på maskinens display medan du väljer ett program. Beroende på mängden tvätt som du har lastat i maskinen justeras skumning, obalanserade lastförhållanden, fluktuationer i strömförsörjning, vattentryck och programinställningar samt programmets varaktighet medan programmet körs.

**SPECIALFALL:** Vid programmets start av bomulls- och bomullsekoprogrammet visar displayen varaktigheten av halv last som är det vanligaste. Sedan programmet startats detekteras den faktiska lasten av maskinen inom 20-25 minuter. Om den detekterade lasten är större än halv maskin justeras tvättprogrammet i enlighet med detta och programmets varaktighet ökas automatiskt. Du kan följa den här ändringen på displayen.

## 6 Hantera produkten



Läs kapitlet "Säkerhetsföreskrifter" först!

## 6.1 Kontrollpanel

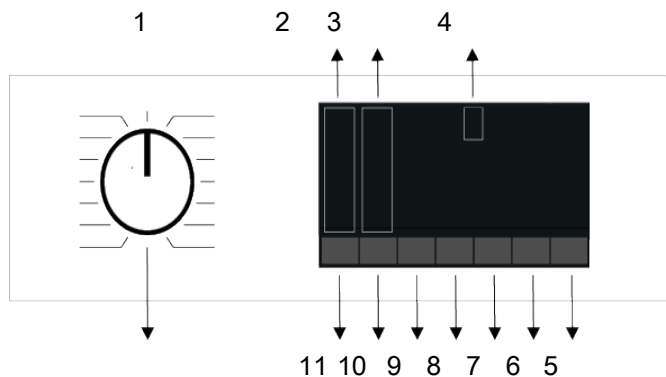

- |   |  |
|---|--|
| 1 Programvalsknapp                        | 2 Indikatorlampor för centrifugeringsnivå          |
| 3 Indikatorlampor för centrifugeringsnivå | 4 Display  |
| 5 Knappen Start/Paus                      | 6 Sluttidsinställningsknapp                        |
| 7 Hjälpfunktionsknapp 3                   | 8 Hjälpfunktionsknapp 2                            |
| 9 Hjälpfunktionsknapp 1                   | 10 Knapp för justering av centrifugeringshastighet |
| 11 Temperaturinställningsknapp            |  |

## 6.2 Symboler på displayen

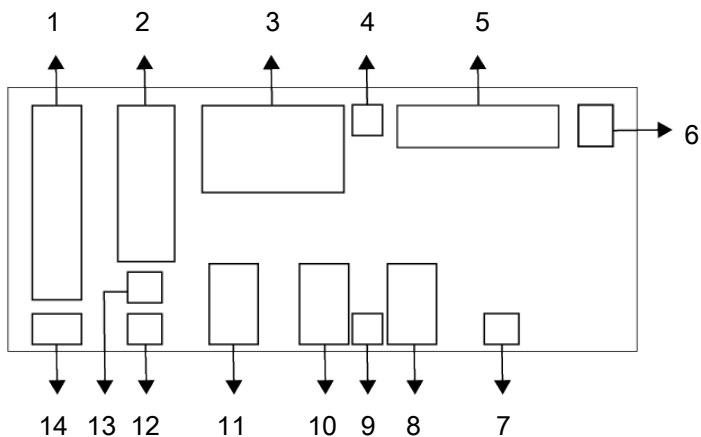

- |    |                                  |    |                                    |
|----|----------------------------------|----|------------------------------------|
| 1  | Temperaturindikator              | 2  | Centrifugeringshastighetsindikator |
| 3  | Information om varaktighet       | 4  | Symbol för lucklås aktiverat       |
| 5  | Programuppföljningsindikator     | 6  | Indikator för Inget vatten         |
| 7  | Indikator för senarelagd start   | 8  | Hjälpfunktionsindikator 3          |
| 9  | Symbol för barnlås aktiverat     | 10 | Hjälpfunktionsindikator 2          |
| 11 | Hjälpfunktionsindikator 1        | 12 | Indikator för ingen centrifugering |
| 13 | Indikator för fördröjd sköljning | 14 | Indikator för kallt vatten         |



Indikeringarna som används för maskinbeskrivningen i det här avsnittet är endast till för beskrivande syfte och kanske inte exakt matchar funktionerna i maskinen.

## 6.3 Program- och förbrukningstabell

Program						Hjälpfunktioner					Temperatur °C
	Temperatur °C	Max. belastning i kg	Vattenförbrukning (l)	Energiförbrukning (kWh)	Max. hastighet	Steam	Extra sköljning	Prewash	Antiskrynkling+	Express / Intensive	
Bomull vit/kulör	90	10	98	2,75	1400	•	•	•	•	•	Kallt - 90
	60	10	98	2,00	1400	•	•	•	•	•	Kallt - 90
	40	10	95	1,10	1400	•	•	•	•	•	Kallt - 90
Eco 40-60	40***	10	74	1,006	1400						40-60
	40***	5	53	0,595	1400						40-60
	40***	2,5	37	0,305	1400						40-60
Syntet	60	4	76	1,60	1200	•	•	•	•	•	Kallt - 60
	40	4	74	1,10	1200	•	•	•	•	•	Kallt - 60
Mini 14'	90	10	75	2,30	1400	•	•		•	•	Kallt - 90
	60	10	75	1,30	1400	•	•		•	•	Kallt - 90
	30	10	75	0,25	1400	•	•		•	•	Kallt - 90
Mini 14' + Express / Intensive	30	2	45	0,15	1400	•	•		•	•	Kallt - 90
Ylle	40	2	60	0,60	1200		•				Kallt - 40
Ömtåligt	40	4	65	0,85	800		•				Kallt - 40
Mix	40	4	83	1,10	800	•		•	•	•	Kallt - 40
Maskinvård	90	-	80	2,60	600	*					90
Utomhus / Idrottskläder	40	5	60	0,65	1200			•			Kallt - 40
Fläckar	60	5	86	1,85	1400			•		•	30-60
Skjortor	60	4	70	1,40	800	*	•	•	•	•	Kallt - 60
Duntäcken / Duntextilier	60	-	100	1,60	800	•	•				Kallt - 60
Hygien+	90	9	125	3,00	1400	*	*				20-90

• : Valbar.

\* : Väljs automatiskt, kan inte avbrytas.

\*\*\* : Eco 40-60 med 40 °C temperaturval är testprogrammet enligt, EU förordning EU / 2019/2014 och EN 60456: 2016 / A11: 2020 standard.

- : Se programbeskrivningen för maximal tvättmängd.



Läs installationssektionen i bruksanvisningen innan första användning.

Hjälpfunktionerna i tabellen kan skilja sig åt beroende på maskinmodell.

Vatten- och energiförbrukning kan variera beroende på ändringar i vattentryck, vattnets hårdhet och temperatur, omgivande temperatur, typ och tvättmängd, val av hjälpfunktioner och

centrifugeringshastighet och ändringar i elektrisk spänning. Valbarheten för hjälpfunktioner kan ändras via tillverkare. Nya valmönster läggs till eller tas bort. Centrifugeringshastigheten för maskinen kan variera med program, däremot får den här hastigheten inte överskrida maxcentrifugeringshastigheten för din maskin.

Buller- och fuktighetsnivåerna varierar enligt centrifugeringshastigheten; när högre hastighet väljs under centrifugeringssteget, får man tvätt med lägre fuktighet, men bullernivån höjs.



Du kan se tvättiden för programmet du har valt på maskinens display medan du väljer ett program.

Beroende på mängden tvätt du har laddat i maskinen, kan det finnas en skillnad på 1-1,5 timmar mellan längden som visas på displayen och den faktiska varaktigheten av tvättcykeln. Varaktighet kommer att uppdateras automatiskt strax efter tvätt startar.

Välj alltid lägsta temperatur som krävs. De mest effektiva programmen när det gäller energiförbrukning är i allmänhet de som fungerar vid lägre temperaturer och längre varaktighet.

Förbrukningsvärden (SV)

	Temperatur val °C	Centrifugeringshastighet (cykel/min)	Kapacitet (kg)	Programtid (h:min)	Energiförbrukning (kWh/cykel)	Vattenförbrukning (liter/min)	Tvätttemperatur (°C)	Kvarvarande fuktighetsprocent (%)
Eco 40-60	40	1400	10	03:58	1,006	74	38	52
	40	1400	5	02:59	0,595	53	32	52
	40	1400	2,5	02:59	0,305	37	24	56,3
Bomull vit/kulör	20	1400	10	03:40	0,750	95	20	53,9
	60	1400	10	03:40	2,000	98	60	53,9
Syntet	40	1200	4	02:20	1,100	74	40	40
Mini 14"	30	1400	10	00:28	0,250	75	23	62

För andra program än Eco 40-60 program angivna förbrukningsvärden är bara indikativa.

## 6.4 Programval

- a. Välj det program som passar för typ, mängd och smutsgrad för tvätten i enlighet med "Program- och förbrukningstabellen".



Programmen är begränsade till den högsta centrifugeringshastigheten som är lämplig för en viss typ av kläder.

När du väljer ett program ska du alltid beakta typ av material, färg, smutsgrad och tillåten vattentemperatur.

- b. Välj önskat program med programvalsknappen.

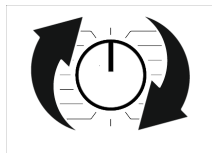

## 6.5 Program

### • Eco 40-60

Med Eco 40-60 programmet kan man tvätta normalt smutsad bomullstvätt, som kan tvättas tillsammans i 40 °C eller 60 °C grader. Denna program används till att avgöra överensstämmelse med EU-miljövänligdesign och energimärkningsreglerna.

Denna program är det effektivaste programmet i termer av energi- och vattenförbrukning, fast tvätten tvättas längre än i andra tvättprogram. Den faktiska vattentemperaturen kan skilja sig från den som anges i tvättemperaturen. När du fyller på maskinen med mindre tvätt (dvs. ½ kapacitet eller mindre), kan programtiden automatiskt bli kortare i tidigare steg. På detta sätt blir energi- och vattenförbrukningen mycket mindre.

### • Bomull vit/kulör

Använd detta program för att tvätta tålig bomullstvätt (lakan, sänglinne, handdukar, badrockar, underkläder etc.). När snabbtvättknappen trycks in blir programtiden avsevärt kortare men effektivt tvätresultat säkerställs med intensiva tvättrörelser. Om snabbtvätfunktionen inte är vald garanteras överlägsen tvätt- och sköljprestanda för hårt smutsad tvätt.

### • Syntet

Du kan tvätta din tvätt (t.ex. skjortor, blusar, syntet / bomullsblandade tyger etc.) i detta program. När snabbtvättknappen trycks in blir programtiden avsevärt kortare men effektivt tvätresultat av lätt nedsmutsad tvätt säkerställs med intensiva tvättrörelser. Om snabbtvätfunktionen inte är vald garanteras överlägsen tvätt- och sköljprestanda för hårt smutsad tvätt.

### • Ylle

Använd det här programmet för att tvätta ylle och ömtåliga plagg. Välj lämplig temperatur som passar för dina kläder. Tvätten körs med skonsamma rörelser för att inte skada kläderna.

### • Hygien+

Ett ångbehandlingssteg i början av programmet gör att smuts löses upp lätt. Använd det här programmet för tvätt (babykläder, sängkläder, underkläder och diverse bomullsobjekt) som kräver anti-allergisk och hygienisk behandling i hög temperatur med intensiva och långa tvättcykler. Den höga hygienivån garanteras tack vare ångbehandlingen före programmet, den längre uppvärmningstiden och ett ytterligare sköljsteg.

- Programmet testades genom "VDE"-institutet med temperaturalternativet 60° C valt och det certifierades i termer av dess effektivitet i att eliminera bakterier och mögel.



Allergy UK är varumärket för the British Allergy Association. Seal of Approval är skapad för att vägleda personer som kräver rekommendation om en produkt att den relaterade produkten begränsar / minskar / eliminerar allergener eller reducerar allergenhalten betydligt i en omgivning där allergipatienter finns. Syftet är att ge garantier att produkterna testas vetenskapligt eller undersöks på ett sätt som ger mätbara resultat.

### • Duntäcken / Duntextilier

Använd det här programmet för att tvätta fiberduntäcken som har fliken "maskintvätt". Se till att du har lagt i duntäcket ordentligt för att inte skada maskinen och duntäcket. Ta bort duntäckesskyddet innan du lägger i duntäcket i maskinen. Vik duntäcket dubbelt och lägg i det i maskinen. Lägg i duntäcket i maskinen och var observant så att du placerar det så, att det inte kommer i kontakt med lucktätningen eller -glaset. Använd det här programmet för att tvätta dina rockar, västar, jackor etc. som innehåller fjädrar och som har "maskintvätt"-etikett.



Fyll inte på mer än 1 dubbelt fiberduntäcke (200 x 200 cm). Tvätta inte duntäcken, kuddar etc. som innehåller bomull i maskinen.



Använd inte tvättmaskinen för att tvätta andra material än mattor, filtare etc. Det kan orsaka permanenta skador på maskinen.

### • Centrifug. + Utpumpn.

Använd detta program för att avlägsna vattnet på kläderna/i maskinen.

### • Sköljning

Det här programmet används när du vill skölja eller stärka separat.

### • Skjortor

Detta program används för att tvätta skjortor gjorda av bomull, syntetiska och syntetiska blandade tyger tillsammans. Det gör tvätten mindre skrynklig. Ånga används i slutet av programmet för att bidra till skrynkelförbättringsfunktionen. Det särskilda centrifugeringsprogrammet och ånga som används i slutet av programmet gör dina skjortor mindre skrynkliga. När snabbtvättfunktionen väljs exekveras en förbehandlingsalgoritm.

- Applicera förbehandlingsmedlet på dina kläder direkt eller lägg till det tillsammans med tvättmedel i facket för pulvertvättmedel. Således kan du få samma prestanda som du får med normalt tvättprogram på mycket kortare tid. Dina skjortor håller längre. Använd inte tvättmedel i förtvättprogrammet, om fördröjningsfunktionen ska användas. Tvättmedlet i förtvättfacket kan rinna ut på kläderna och orsaka fläckar.

\*\* Vi rekommenderar, att högst 6 skjortor används för att få bästa skrynkelnivå i skjortorna, när denna cykel används. När tvättningen utförs med fler än 6 skjortor, kan skjortornas skrynkelnivåer och fuktighet skilja sig i slutet av cykeln.

### • Mini 14'

Använd det här programmet för att tvätta lätt smutsade och ofläckade bomullskläder, men inte handdukar eller tunga bomullsplagg, på kort tid. Programtiden kan minskas med upp till 14 minuter när snabbtvättfunktionen är vald. När snabbtvättfunktionen är vald kan max 2 (två) kg tvätt tvättas.

### • Maskinvård

Rengör regelbundet (en gång varje 1 - 2 månader) trumman för att försäkra krävd hygien. Kör programmet bara när maskinen är helt tom. För bättre resultat kan du hålla i pulverkalkborttagning (trumrengöringsmaterial) för tvättmaskiner när funktionen för pulvertvättmedel är vald. Lämna dörren halvöppen när programmet avslutas, så att insidan av trumman torkar.





Det här är inte ett tvättprogram. Det är ett serviceprogram.

Kör inte programmet när det finns något i maskinen. Om du försöker göra det upptäcker maskinen automatiskt att det finns tvätt inuti den och avbryter eller fortsätter programmet beroende på maskinmodellen. Effektiv tvättning erhålls inte, om programmet fortsätts.

#### • Mix

Använd det här programmet för att tvätta bomull- och syntetkläder tillsammans utan att sortera dem.

#### • Ömtåligt

Du kan tvätta dina ömtåliga kläder, såsom bomull/syntetblandade stickade kläder eller strumpor i det här programmet. Det här programmet tvättar med skonsammare rörelser. Tvätta kläder vars färg du vill bevara antingen vid 20 grader eller genom att välja kalltvättalternativet.

#### • Utomhus / Idrottskläder

Använd det här programmet för att tvätta sport- och utomhusplagg som innehåller bomull/syntetmix och vattenavvisande lager såsom Gore-Tex osv. Det gör att dina kläder tvättas försiktigt tack vare speciella roterande rörelser.

#### • Fläckar

Maskinen har ett specialprogram för fläckar som möjliggör borttagning av olika typer av fläckar på effektivast möjliga sätt. Använd bara det här programmet för hållbar, tvättäkta bomullstvätt. Tvätta inte fintvätt och infärgade plagg och tvätt i det här programmet. Före tvätt ska tvättetiketter kontrolleras (rekommenderas för bomullsskjortor, byxor, shorts, t-shirts, babykläder, pyjamas, förkläden, dukar, sängkläder, duntäcken, lakan, örngott, badhanddukar, sockor, bomullsunderkläder som passar för tvätt i hög temperatur och längre tid).

Använd det automatiska fläckprogrammet för att tvätta 24 typer av fläckar indelade i tre olika grupper i enlighet med val av snabbfunktionen. Beroende på vald

fläcktyp modifieras ett specialprogram där blötlägningslängd, tvättrytm, tvätt- och sköljlängd ändras.

**Nedan hittar du nedsmutsningsgrupperna som kan väljas med inställningsknappen "Snabb/intensiv":**

#### När "Intensiv" är vald,

Svett, smuts i kragen, mat, majonnäs, salladsdressing, smink, maskinolja, barnmat.

#### När "Snabb/Intensiv" inte är valt,

Blod, choklad, pudding, gräs, lera, ägg, smör, curry.

#### När "Snabb" är vald,

Te, kaffe, juice, ketchup, rödvin, cola, sylt, kol

- Välj fläckborttagningsprogram.
- Välj fläcken du vill rengöra genom att identifiera den inom grupperna ovan och välj relaterad grupp med snabb/intensiv hjälpfunktionsknappen.
- Läs tvättetiketten noggrant och se till att rätt temperatur och centrifugeringshastighet valts.

## 6.6 Temperaturval

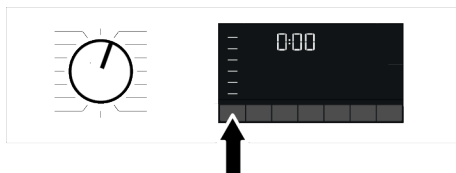

När ett nytt program väljs visas den rekommenderade temperaturen för programmen på temperaturindikatorn. Det är möjligt att rekommenderat temperaturvärde inte är den maximala temperaturen som kan väljas för det aktuella programmet.

Tryck på Temperaturinställningsknappen igen för att minska temperaturen. Temperaturen minskar gradvis.



Ingen ändring kan göras i programmen där temperaturjusteringar inte tillåts.

Du kan också ändra temperaturen efter att tvätten har startat. Den här ändringen kan bara göras om tvättstegen tillåter det.



Om du rullar till kalltvättsalternativet och trycker på temperaturinställningsknappen igen visas den rekommenderade temperaturen för det valda programmet på displayen. Tryck på temperaturinställningsknappen igen för att minska temperaturen.

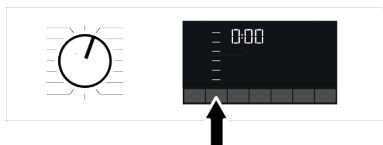

## 6.7 Val av centrifugeringshastighet



När ett nytt program väljs visas den maximala centrifugering hastigheten på centrifugering hastighetsindikatorn. Det är möjligt att rekommenderat centrifugeringsvärde inte är den maximala centrifugeringshastigheten som kan väljas för det aktuella programmet.

Tryck på centrifugeringshastighets inställningsknappen igen för att minska centrifugeringshastigheten. Centrifugeringshastigheten minskar gradvis.

Sedan, beroende på produktens modell,

"Skölj håll"  och "Ingen spin"  alternativ visas på displayen.

Om du inte tar ut dina kläder omedelbart efter att programmet har slutförts kan du använda Sköljhåll funktionen för att hålla din tvätt i det slutliga sköljvattnet för att förhindra att de skrynklar när det inte finns vatten i maskinen.

Med den här funktionen ligger tvätten kvar i sista sköljvattnet. Om du vill centrifugera tvätten efter funktionen Skölj håll:

- Justera centrifugeringshastigheten.
- Tryck på Start/Paus. Programmet återupptas. Vattnet töms ut och tvätten centrifugeras.

Om du vill tömma ut vattnet i slutet av programmet utan centrifugering ska du använda funktionen Ingen centrifugering.



Ingen ändring kan göras i programmen där temperaturjusteringar inte tillåts.

Du kan också ändra temperaturen efter att tvätten har startat om tvättsteget tillåter det. Ändringar kan inte göras om stegen inte tillåter det.

## Fördröjd sköljning

Om du inte tar ut dina kläder omedelbart efter att programmet har slutförts kan du använda sköljhållfunktionen för att hålla din tvätt i det slutliga sköljvattnet för att förhindra att de skrynklar när det inte finns vatten i maskinen. Tryck på knappen "Start/Paus" efter det här programmet om du vill tömma ut vattnet utan centrifugering. Programmet återupptas och slutförs efter att vattnet har tömts ut.

Om du vill centrifugera tvätten justerar du centrifugeringshastigheten och trycker på knappen "Start/Paus". Programmet återupptas. Vattnet töms ut, tvätten centrifugeras och programmet körs klart.

## 6.8 Val av hjälpfunktioner

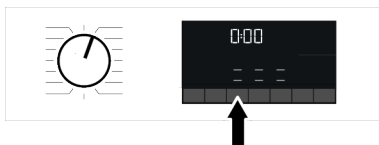

Välj önskade hjälpfunktioner innan du startar programmet. När ett program har valts tänds bildrutan för hjälpfunktionens symbol som kan väljas tillsammans med den.



När en hjälpfunktionsknapp som inte kan användas tillsammans med det aktuella programmet trycks in ger tvättmaskinen ifrån sig en varningssignal.

Vissa funktioner kan inte väljas tillsammans. Om en andra hjälpfunktion står i konflikt med den första väljs innan maskinen startar avbryts den först valda funktionen och den andra hjälpfunktionen blir aktiv.

En hjälpfunktion som inte är kompatibel med programmet kan inte väljas (Se Program och förbrukningstabell")

Vissa program har hjälpfunktioner som måste användas samtidigt. De här funktionerna kan inte avbrytas.

## 6.8.1 Hjälpfunktioner

### • Prewash

Förtvätt bör endast användas till mycket nersmutsade plagg. Om du inte använder förtvätt sparar du energi, vatten, tvättmedel och tid.

### • Express / Intensive

Du kan förkorta eller förlänga programtiden med denna funktion. Beroende på programval, kan det finnas skillnader mellan förlängning och förkortning av tiden. Om SNABB eller INTENSIV lamporna inte tänds, visas programtiden för normalt nedsmutsad tvätt/kläder.

Beroende på programval, kan intensiv-funktionen väljas automatiskt. I detta fall tänds intensiv-lampan i panelen. Du kan använda Intensiv-funktionen för att få bättre tvättresultat för kraftigt nedsmutsad tvätt.

Du kan reducera tiden för lätt nedsmutsad tvätt genom att trycka på Snabb/intensiv knappen för program där intensiv är vald. När knappen trycks i en gång, ska LED-lampan slockna och korrekt programtid för normalt nedsmutsade kläder/tvätt visas. När samma knapp trycks in en andra gång, ska snabb-lampan tändas och varaktigheten reduceras ytterligare och minimiprogramtiden för lätt nedsmutsad tvätt visas. Programtiden kan förkortas med

50 %, när denna funktion är vald. Tack vare optimerade tvättsteg, hög mekanisk aktivitet och optimal vattenkonsumtion uppnås bättre tvättresultat trots den minskade varaktigheten

### • Steam

Denna funktion hjälper till att minska skrynkling av bomulls-, syntet- och blandade kläder, förkorta strykningstiderna och ta bort fläckar genom att lösa upp dem.

\* Under förhållanden, där ånga används kan tvätten vara hetare i slutet av programmet. Detta är en normalt för programmets användningsförhållanden.



När du aktiverar ångfunktionen, använd inte flytande tvättmedel om produkten inte har ett fack för flytande tvättmedel eller doseringsfunktion. Det finns risk för att det blir fläckar på kläderna.

## 6.8.2 Funktioner/program valda genom funktionsknapparna för 3 sekunder

### • Antiskrynkling+

Denna funktion väljs när centrifugeringsvalknappen hålls intryckt i 3 sekunder och programmets uppföljningslampa för det aktuella steget slås på. När funktionen är vald, roterar trumman i upp till åtta timmar för att förhindra att tvätten skrynklas i slutet av programmet. Du kan avbryta programmet och ta din tvätt när som helst under den 8-timmarsperioden. Tryck på väljarfunktionsknappen eller maskinens på / av-knapp för att avbryta funktionen. Programmets uppföljningsljus kommer att finnas kvar tills funktionen avbryts eller steget är klart. Om funktionen inte avbryts, kommer den också att vara aktiv i efterföljande tvättcykler.

### • Extra sköljning

Håll motsvarande hjälpfunktionsknapp intryckt i till 3 sekunder för att välja funktion. Den här funktionen gör det möjligt för din maskin att göra en extra sköljning efter den redan genomförda huvudtvätten. Risken för

att personer med känslig hud (babies, allergiska personer etc.) ska påverkas av rester av sköljmedel kan minskas.

#### • Barnlås

Använd Barnlåsfunktionen för att förhindra att barn leker med maskinen. På det sättet kan du förhindra ändringar i ett program som körs.



Du kan slå på och av maskinen med knappen På/Av när Barnlås är aktivt. När du slår på maskinen igen återupptas programmet från den punkt där det stoppades. Om du trycker på någon knapp när barnlåset är aktiverat avger maskinen en ljudvarning. En hörbar varning avbryts när knapparna trycks in 5 gånger i rad.

#### Så här aktiverar du barnlåset:

Tryck på och håll in motsvarande hjälpfunktionsknapp under 3 sekunder. Efter nedräkningen "3-2-1" på skärmen visas symbolen Barnlås på den. När den här varningen visas kan du släppa hjälpfunktionsknapp 3.

#### Så här avaktiverar du barnlåset:

Tryck på och håll in motsvarande hjälpfunktionsknapp under 3 sekunder. Efter nedräkningen "3-2-1" på skärmen försvinner symbolen Barnlås från den.

## 6.9 Sluttid

### Tidsvisning

När valet av sluttid har slutförts visas programmets starttid på skärmen som 1h, 2h; och efter att programmet startats, visas kvarvarande tid till slutet av programmet i timmar och minuter, t ex. 01:30.



Programtiden kan variera från värdena som anges i "Program- och förbrukningstabellen", beroende på vattentryck, vattnets hårdhet och temperatur, omgivande temperatur, mängd och typ av tvätt, hjälpfunktioner som väljs och ändringar i huvudström. Efter en viss tid, när sluttidsfunktionen är aktiverad, övergår maskinen i standby-läge och några led-lampor på skärmen slocknar. Om användaren utför någon funktion, tänds led-lamporna igen.

Med funktionen för Sluttid kan programmet flyttas fram upp till 24 timmar. Efter att du har tryckt på knappen Sluttid visas programmets beräknade sluttid. Om Sluttid ställs in tänds indikatorn Sluttid.

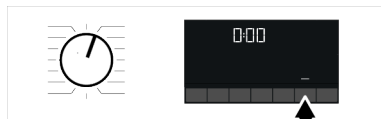

För att funktionen för sluttid ska aktiveras och programmet slutföras i slutet av den angivna tidsperioden måste du trycka på knappen Start/Paus efter att du har ställt in tiden.

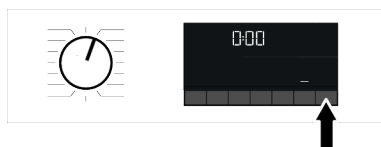

Om du vill avbryta funktionen för sluttid ska du trycka på På/Av för att slå av och på maskinen.



När funktionen för sluttid har aktiverats, tillsatt inte flytande tvättmedel i pulvertvättmedelsfacket 2. Det finns risk för att det blir fläckar på kläderna.

- Öppna luckan, lägg i tvätten och tvättmedel etc.

- b. Välj tvättprogram, temperatur, centrifugeringshastighet och, vid behov, hjälpfunktioner.
- c. Ställ in sluttiden genom att trycka på knappen Sluttid. Indikatorn för Sluttid tänds.
- d. Tryck på Start/Paus. Nedräkningen startar.

 Mer tvätt kan läggas in i maskinen under Sluttid nedräkningen. I slutet av nedräkningen döljs symbolen för sluttid, tvättprogrammet startar och tiden för det valda programmet visas på displayen.

## 6.10 Starta programmet

- a. Tryck på knappen Start/Paus för att starta programmet.

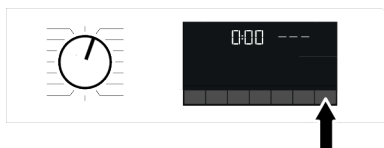

- b. Knappen Start/Paus som var släckt tidigare börjar lysa med fast sken nu, vilket indikerar att programmet har startat.
- c. Luckan är låst. Lucklåssymbolen visas på skärmen när luckan låses.
- d. Det aktuella programsteget indikeras av programuppföljningsindikatorns lampor på displayen.

## 6.11 Lucklås

Det finns ett låssystem på maskinens lucka som förhindrar att laddningsluckan öppnas i fall där vattennivån är otillräcklig.

"Luckan låst" visas på skärmen när luckan låses.



## Öppna laddningsluckan vid strömavbrott:

 Vid strömavbrott kan du använda luckans nödhandtag under pumpfilterlocket för att öppna luckan manuellt.

 För att undvika översvämning av vatten innan luckan öppnas, kontrollera att det inte finns vatten i maskinen.

- a. Stäng av och koppla maskinen ur strömkällan.
- b. Öppna pumpfilterlocket.

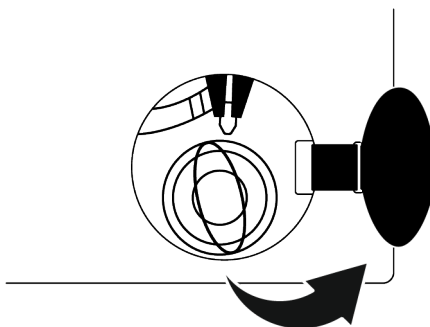

- c. Dra i luckans nödhandtag med ett verktyg och släpp den. Öppna sedan luckan.
- d. Upprepa föregående steg om luckan inte öppnas.

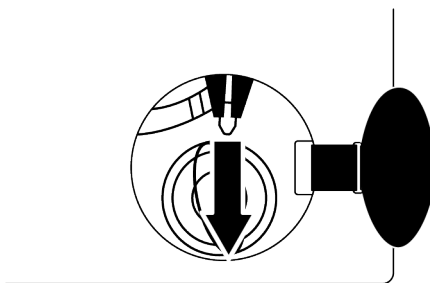

## 6.12 Ändra valen efter att programmet har startat

### Lägga i tvätt efter att programmet har startat:

Om vattennivån i maskinen är lämplig när Start/Paus-knappen trycks in, inaktiveras dörrlåset och luckan öppnas, så att du kan lägga i fler plagg. Lucklåsets ikon på displayen slocknar när dörrlåset avaktiveras. När du har lagt till tvätten stänger du dörren och trycker på Start/Paus igen för att fortsätta tvättcykeln.

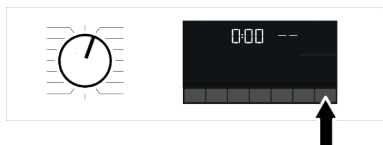

Om vattennivån i maskinen inte är tillräcklig när du trycker på Start/Paus-knappen kan inte luckan inaktiveras och dörrlåsesikonen på displayen förblir på.

**i** Om vattentemperaturen i maskinen är över 50 °C kan du inte avaktivera lucklåset även om vattennivån är lämplig.

### Växla maskinen till pausläge:

Tryck på knappen Start/Paus-knappen för att växla till pausläge. Pausymbolen blinkar på displayen.

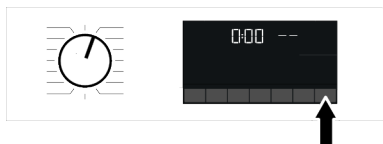

### Ändra programval efter att programmet har startat:

Programändringen tillåts när det aktuella programmet körs om inte barnlåset är aktiverat. Den här åtgärden avbryter det aktuella programmet.

**i** Det valda programmet startar på nytt.

## Ändra hjälpfunktion, hastighet och temperatur:

Beroende på det steg programmet har kommit till kan du avbryta eller aktivera hjälpfunktioner. Se "Val av hjälpfunktioner". Du kan också ändra hastighet och temperaturinställningar. Se "Val av centrifugeringshastighet" och "Temperaturval".

**i** Luckan går inte att öppna om vattentemperaturen i maskinen är hög eller vattennivån ligger över lucköppningens baslinje.

## 6.13 Avbryta programmet

Programmet avbryts när programvalsknappen vrids till ett annat program eller om maskinen stängs av och på med samma knapp.

**i** Om du vrider programvalsknappen när Barnlås är aktiverat avbryts inte programmet. Du ska först avbryta Barnlås. Om du vill öppna luckan efter att du har avbrutit programmet, men det inte går att öppna luckan, på grund av att vattennivån i maskinen ligger över lucköppningen och vrider du programvalsknappen till programmet Pump+Centrifugering och töm ur vattnet ur maskinen.

## 6.14 Slutet av programmet

Slutsymbolen visas på skärmen när programmet är klart.

Om du inte trycker på någon knapp på 10 minuter växlar maskinen till fränslaget läge. Skärmen och alla indikatorer slås av. De slutförda programstegen visas om du trycker på knappen På/Av.

## 7 Underhåll och rengöring



Läs kapitlet "Säkerhetsföreskrifter" först!

Brukslivslängden för produkten ökar och ofta förekommande problem minskar om den rengörs regelbundet.

### 7.1 Rengöring av tvättmedelsfacket

Rengör tvättmedelsfacket med reguljära intervaller (efter 4 - 5 tvättar) som nämnts nedan, för att förhindra ackumulering av tvättmedel.

Rengör sifonen, om stor mängd vatten och mjukmedelsblandning finns kvar i mjukmedelsfacket.

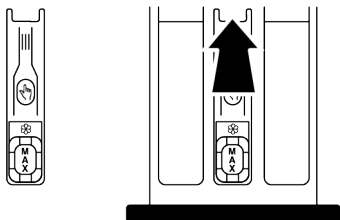

- Tryck på sifonens markerade del i mjukmedelsfacket och dra facket mot dig själv och ta bort det.
- Lyft och ta bort sifonen bakifrån, som visas i bilden.
- Skölj facket och sifonen i tvättfat med varmt vatten. Använd handskar eller lämplig borste för att förhindra hudkontakt med avlagringarna i facket.
- Installera sifonen och facket på plats efter rengöring.

### 7.2 Rengöring av luckan och trumman

För produkter med trumrengöringsprogram, var god se kapitlet Användning av produkten.



Upprepa trumrengöringen minst varannan månad.

**OBS!** Använd ett avlagringshämmande medel för tvättmaskinen.

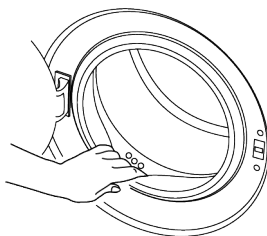

Efter varje tvätt ska du se till att inga främmande ämnen finns kvar i produkten. Om hålen på luckans tätning i bilden är spärrade ska du öppna hålen med en tandrensare.

Främmande metallföremål orsakar rost i trumman. Tvätta bort fläckarna på trummans yta med rengöringsmedel anpassade för rostfritt stål.

Använd aldrig stål- eller tvålull. Detta skadar målade, krom och plastytor.

Vi rekommenderar att luckans tätning torkas med en torr och ren trasa efter att programmet avslutats. Detta tar bort avlagringarna från luckans tätning i maskinen och förhindrar dålig lukt.

### 7.3 Rengöring av kroppen och kontrollpanelen

Torka av produkten med tvålatten eller icke korroderande mildt rengöringsmedel och torka med en mjuk trasa.

Använd bara en mjuk och fuktig trasa för att rengöra kontrollpanelen. Använd inte rengöringsprodukter som innehåller lösningsmedel.

### 7.4 Rengöring av vatteninloppsfiltern

Det finns ett filter vid slutet av varje vatteninloppsventil på baksidan av produkten och även vid slutet av varje vatteninloppsslang där de är anslutna till kranen. Dessa filter förhindrar att främmande ämnen och smuts tränger in med vattnet i produkten. Filter ska rengöras när de blir smutsiga.

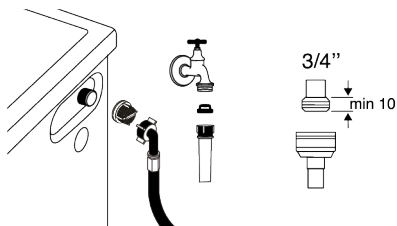

- Stäng kranarna.
- Ta bort muttrarna för vatteninlopps-slangen för att öppna filtren på vatteninloppsventilerna. Om filtren är för smutsiga, ska du ta bort dem från sina placeringar med en pincett och rengöra dem.
- Ta ut filtren i den plana änden av vatteninlopps-slangen tillsammans med tätningarna och rengör noggrant under rinnande vatten.
- Sätt försiktigt tillbaka tätningar och filter på deras platser och dra åt slangmuttrarna för hand.

## 7.5 Tömning av ut kvarvarande vatten och rengöring av pumpfiltret

Filtersystemet i produkten förhindrar att fasta föremål, såsom knappar, mynt och textilfibrer sätter igen pumppropellern under tömning av tvättvattnet. Vattnet töms ut utan problem och servicelivslängden för pumpen ökar.

Om produkten inte klarar av att tömma ut vattnet, kan pumpfiltret sätta igen. Filtret måste rengöras när det sätter igen eller var tredje månad. Vattnet måste tömmas ut för att rengöra pumpfiltret.

Utöver detta, innan produkten transporteras (t ex. flytt till en annan byggnad), ska vattnet tömmas bort helt.



### OBS!

Främmande ämnen som ligger kvar i pumpfiltret kan skada produkten eller orsaka buller.

I regioner där frysning är möjligt, måste kranen stängas, systemslang tas bort och vattnet i produkten tömmas, när produkten inte används.

Efter varje användning ska du stänga av kranen till vilken huvudslangen är ansluten.

### För att rengöra det smutsiga filtret och tömma vattnet:

- Koppla ur maskinen för att stänga av strömtillförseln.



Temperaturen för vattnet inuti maskinen kan stiga upp till 90 °C. För att undvika brandskada ska du rengöra filtret efter att vattnet i maskinen svalnat.

- Öppna försiktigt locket.

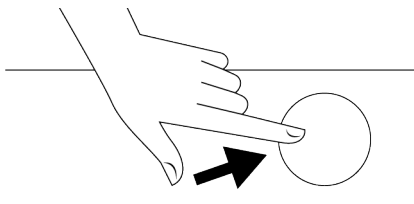

- Följ åtgärderna nedan för att tömma ut vattnet.

### Om produkten har en nödtömnings-slang, för vattenutsläpp:

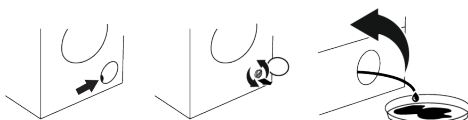

- Dra ut nödtömnings-slangen ur hålet.
- Placera slangändan i en stor behållare. Töm ut vattnet i behållaren genom att dra ut kontakten i slutet av slangändan. När behållaren är full ska du blockera slangändan med pluggen. Töm allt vatten genom att upprepa ovan nämnda procedur efter att behållaren har tömts.



- När tömningen av vattnet är slut stänger du änden med pluggen igen och fixerar slangen på plats.
  - Skruva loss pumpfiltret.
- a. Rengör det från eventuell smuts inne i filtret, samt fibrer, om det finns några, runt propellerområdet.

- b. Byt filtret.
- c. Om filterlocket består av två delar, stäng filterlocket genom att trycka på fliken. Om den är i ett stycke sätter du ihop flikarna i nedre delen på plats och trycker på övre delen för att stänga.

## 8 Felsökning



Läs kapitlet "Säkerhetsföreskrifter" först!

### Programmet startar inte, när luckan har stängts.

- Start / Paus / Ångra knappen har inte tryckts. >>>Tryck på knappen Start / Paus / Ångra.
- Luckan kan vara svår att stänga, om stor mängd tvätt har lagts i maskinen. >>> Minska tvättmängden och se till, att luckan kan stängas ordentligt.

### Programmet kan inte startas eller väljas.

- Produkten har övergått i skyddsläge, pga. matningsproblem (nätspänning, vattentryck osv.). >>> Beroende på modell, välj ett annat program genom att vrida programvals-knappen eller hålla På/ av-knappen intryckt i 3 sekunder för att avbryta programmet. Tidigare program avbryts. Se Avbryta programmet [► 30]

### Vatten inne i produkten.

- En del vatten finns kvar i maskinen pga. kvalitetskontrollen under tillverkningen. >>> Detta är inte ett fel; vatten skadar inte produkten.

### Produkten tar inte in vatten.

- Kranen är stängd >>> Öppna kranen.
- Inloppsslangen böjd. >>> Räta ut slangen.
- Inloppsfiltret är igensatt. >>> Rengör filtret.
- Luckan är inte stängd. >>> Stäng luckan.

### Produkten tömmer inte in vattnet.

- Vattentömningsslangen igensatt eller böjd. >>> Rengör eller räta ut slangen.

- Pumpfiltret är igensatt. >>>Rengör pumpfiltret.

### Produkten vibrerar eller oljud hörs.

- Produkten är inte balanserad. >>> Justera benen för att balansera produkten.
- Ett hårt ämne har kommit i pumpfiltret. >>>Rengör pumpfiltret.
- Transportbultarna har inte tagits bort. >>> Ta bort transportbultarna.
- Tvättmängden i maskinen för liten. >>> Lägg in mera tvätt i maskinen.
- För mycket tvätt matats i maskinen. >>> Ta ut lite tvätt ut maskinen eller fördela det jämnt för hand, för att balansera det jämnt inne i maskinen.
- Produkter lutar mot ett hårt föremål. >>> Se till att maskinen inte lutar mot någonting.

### Vatten läcker ur maskinens botten.

- Vattentömningsslangen igensatt eller böjd. >>> Rengör eller räta ut slangen.
- Pumpfiltret är igensatt. >>>Rengör pumpfiltret.

### Produkten stannar kort efter att programmet startats.

- Maskinen stannar tillfälligt pga. låg nätspänning. >>> Produkten startar igen, när nätspänningen återgår till normal nivå.

### Produkten tömmer vattnet den tar in.

- Tömningsslangen är inte åtdragen ordentligt. >>> Anslut tömningsslangen som angivits i bruksanvisningen.

### Ingen vatten syns i produkten under tvättning.

- Vatten finns i den synliga delen av produkten. >>> Detta är inget fel.

### **Luckan kan inte öppnas.**

- Luckan är aktiverad pga. vattennivån i maskinen. >>> Töm vattnet genom att köra Pump- eller Centrifugeringsprogrammet.
- Produkten värmer vattnet eller är i centrifugeringscykel. >>> Vänta, tills programmet är färdigt.
- Luckan kan ha fastnat, pga. trycket den utsätts för. >>> Ta tag i handtaget och dra luckan för att öppna den.
- Om ingen ström finns, går luckan inte att öppna. >>> Öppna luckan genom att öppna pumpfiltrets lucka och dra ner nödhandtaget, på nämnda luckas baksida. Se Lucklås ▶ 29]

### **Tvättningen tar längre tid än nämnts i bruksanvisningen. (\*)**

- Vattentrycket är lågt. >>> Produkten väntar, tills tillräcklig mängd vatten har tagits in, för att undvika dålig tvättkvalitet, pga. låg vattenmängd. Därför blir tvättiden längre.
- Nätspanningen är låg. >>> Tvättiden förlängs, för att undvika dålig tvättresultat, när nätspanningen är låg.
- Vattnets ingångstemperatur är låg. >>> Krävd tid för uppvärmningen av vattnet är längre under kalla årstider. Tvättiden kan även förlängas, för att undvika dålig tvättresultat.
- Sköljnings- och/eller sköljvattenmängden har ökat. >>> Produkten ökar sköljvattenmängden, när bra sköljning krävs och lägget till extra sköljning vid behov.
- För mycket skum i maskinen och den automatiska skumabsorbtiionssystemet har aktiverats, för att för mycket tvättmedel har använts. >>> Använd rekommenderad mängd tvättmedel.

### **Programtiden minskar inte. (på modeller med display-skärm) (\*)**

- Timer kan stoppa vatten intaget. >>> Timerindikatorn räknar inte ner, innan produkten tar in krävd vattenmängd. Produkten väntar, tills tillräcklig mängd vatten har tagits in, för att undvika dålig

tvättkvalitet, pga. brist på vatten.

Timerindikatorn fortsätter nedräkningen efter detta.

- Timer kan stanna under uppvärmningsfasen. >>> Timerindikatorn räknar inte ner, innan produkten når inställd temperatur.
- Timer kan stanna i centrifugeringsfasen. >>> Den automatiska obalanserad tvätt detektionssystemet är aktiverat, pga. tvätten har lagts in ojämnt i maskinen.

### **Programtiden minskar inte. (\*)**

- Tvätten lagts ojämnt i maskinen. >>> Den automatiska obalanserad tvätt detektionssystemet är aktiverat, pga. tvätten har lagts in ojämnt i maskinen.

### **Produkten byter inte till centrifugeringsfasen. (\*)**

- Tvätten lagts ojämnt i maskinen. >>> Den automatiska obalanserad tvätt detektionssystemet är aktiverat, pga. tvätten har lagts in ojämnt i maskinen.
- Produkten centrifugerar inte, om vattnet inte tömts helt. >>> Kontrollera filtret och tömningsslangen.
- För mycket skum i maskinen och den automatiska skumabsorbtiionssystemet har aktiverats, för att för mycket tvättmedel har använts. >>> Använd rekommenderad mängd tvättmedel.

### **Tvättresultatet är dåligt: Tvätten blir grå. (\*\*)**

- Otillräcklig tvättmedelsmängd har använts en längre tid. >>> Använd rekommenderad tvättmedelsmängd, enligt vattnets hårdhet och tvätten.
- Tvättning har utförts i låga temperaturer en längre tid. >>> Välj passande temperatur för tvätten.
- Otillräcklig tvättmedelsmängd för hårt vatten. >>> Användning av otillräcklig tvättmedelsmängd med hårt vatten medför, att smutsen fastnar i kläderna och för den att se gråa ut med tiden. Grånad är svårt att eliminera, när det väl har skett. Använd rekommenderad tvättmedelsmängd, enligt vattnets hårdhet och tvätten.

- För mycket tvättmedel har använts. >>> Använd rekommenderad tvättmedelsmängd, enligt vattnets hårdhet och tvätten.

#### **Tvättresultatet är dåligt: Fläckar kvar eller tvätten blir inte vit. (\*\*)**

- För lite tvättmedel har använts. >>> Använd rekommenderad tvättmedelsmängd, enligt vattnets hårdhet och tvätten.
- För mycket tvätt har lagts i maskinen. >>> Överfyll inte maskinen. Fyll med mängd som rekommenderats i "Program- och förbrukningstabellen".
- Fel program och temperatur har valts. >>> Välj passande program och temperatur för tvätten.
- Fel typ av tvättmedel har använts. >>> Använd för produkten passande originaltvättmedel.
- För mycket tvättmedel har använts. >>> Lägg tvättmedlet i rätt fack. Blanda inte blekningsmedel och tvättmedel med varandra.

#### **Tvättresultatet är dåligt: Oljefläckar syns i tvätten. (\*\*)**

- Trumman har inte rengjorts reguljärt. >>> Rengör trumman reguljärt. Se för denna funktion Rengöring av luckan och trumman [► 31]

#### **Tvättresultatet är dåligt: Kläderna luktar illa. (\*\*)**

- Lukt och bakterier har formats i trumman, som resultat av tvättning i låga temperaturer och/eller med korta program. >>> Lämna tvättmedelsfacket och luckan öppen efter varje tvätt. Därmed kan fuktig miljö, som är gynnsam för bakterier, inte uppkomma i maskinen.

#### **Klädernas färger blekta. (\*\*)**

- För mycket tvätt har lagts i maskinen. >>> Överfyll inte maskinen.
- Använd tvättmedel fuktigt. >>> Förvara tvättmedlet i torr miljö och exponera inte dem för höga temperaturer.
- En högre temperatur har valts. >>> Välj passande program och temperatur enligt tvätttyp och smutsighetsgrad.

#### **Tvättmaskinen centrifugerar inte bra.**

- Tvättmedelsmängd, -typ och förvaringsförhållandena är opassliga. >>> Använd för tvättmaskinen och tvätten passande tvättmedel. Förvara tvättmedlet i torr miljö och exponera inte dem för höga temperaturer.
- Tvättmedel har fyllts i fel fack. >>> Om tvättmedel fylls i förtvättsfacket, fast förtvättscykeln inte har valts, kan produkten ta in tvättmedel under sköljnings- eller sköljmedelscykeln. Lägg tvättmedlet i rätt fack.
- Pumpfiltret är igensatt. >>> Kontrollera filtret.
- Tömningssslangen är böjd. >>> Kontrollera tömningssslangen.

#### **Tvätten blir styv efter tvättning. (\*\*)**

- För lite tvättmedel har använts. >>> Användning av för lite tvättmedel för vattnets hårdhet, kan göra tvätten styv med tiden. Använd lämplig mängd tvättmedel enligt vattnets hårdhet.
- Tvättmedel har fyllts i fel fack. >>> Om tvättmedel fylls i förtvättsfacket, fast förtvättscykeln inte har valts, kan produkten ta in tvättmedel under sköljnings- eller sköljmedelscykeln. Lägg tvättmedlet i rätt fack.
- Tvättmedlet har blandats med sköljmedlet. >>> Blanda inte sköljmedel med tvättmedel. Tvätta och rengör facket med hett vatten.

#### **Tvätten luktar inte som sköljmedlet. (\*\*)**

- Tvättmedel har fyllts i fel fack. >>> Om tvättmedel fylls i förtvättsfacket, fast förtvättscykeln inte har valts, kan produkten ta in tvättmedel under sköljnings- eller sköljmedelscykeln. Tvätta och rengör facket med hett vatten. Lägg tvättmedlet i rätt fack.
- Tvättmedlet har blandats med sköljmedlet. >>> Blanda inte sköljmedel med tvättmedel. Tvätta och rengör facket med hett vatten.

#### **Tvättmedelsrester i tvättmedelsfacket. (\*\*)**

- Tvättmedel har lagts i blöt fack. >>> Torka tvättmedelsfacket, innan tvättmedel läggs i den.

- Tvättmedlet har blivit fuktigt. >>> Förvara tvättmedlet i torr miljö och exponera inte dem för höga temperaturer.
- Vattentrycket är lågt. >>> Kontrollera vattentrycket.
- Tvättmedlet i huvudtvättsfacket har blivit blött, när förtvättsvattnet tas in. Hålen i tvättmedelsfacket är blockerade. >>> Kontrollera hålen och rengör dem vid behov.
- Problem med tvättmedelsfackets ventiler. >>> Kontakta auktoriserad serviceagent.
- Tvättmedlet har blandats med sköljmedlet. >>> Blanda inte sköljmedel med tvättmedel. Tvätta och rengör facket med hett vatten.
- Trumman har inte rengjorts reguljärt. >>> Rengör trumman reguljärt. Se för denna funktion Rengöring av luckan och trumman [► 31]

### För mycket skum produceras i maskinen. (\*\*)

- Felaktig tvättmedel för tvättmaskinen används. >>> Använd för tvättmaskinen passande tvättmedel.
- För mycket tvättmedel har använts. >>> Använd bara tillräcklig mängd tvättmedel.
- Tvättmedlet har förvarats i felaktig miljö. >>> Förvara tvättmedlet i slutet och torr plats. Förvara inte i heta platser.
- Viss flätad tvätt, som tyll, kan orsaka skum pga. dess struktur. >>> Använd mindre mängd tvättmedel för denna tvätttyp.
- Tvättmedel har fyllts i fel fack. >>> Se till att tvättmedlet placeras i rätt fack.

- Sköljmedlet tas in för tidigt av maskinen. >>> Problem med ventilerna eller i tvättmedelsfacket. Kontakta auktoriserad serviceagent.

### Skum rinner ut ur tvättmedelsfacket.

- För mycket tvättmedel har använts. >>> Blanda 1 tesked sköljmedel och ½ l vatten och håll det i huvudtvättsfacket i tvättmedelsfacket. >>> Lägg tvättmedel i maskinen, som passar programmet och max. tvättmängd enligt "Program- och konsumtionstabellen". Om andra kemikalier används (fläckborttagare, blekmedel osv.), minska tvättmedelsmängden.

### Tvätten blöt efter avslutad program. (\*)

- För mycket skum i maskinen och den automatiska skumabsorbitionssystemet har aktiverats, för att för mycket tvättmedel har använts. >>> Använd rekommenderad mängd tvättmedel.

(\*) Produkten byter inte till centrifugeringsfasen när tvätten inte är fördelad jämnt i trumman, för att undvika skador på produkten och dess omgivning. Tvätten ska fördelas igen och centrifugeras.

(\*\*) Trumman har inte rengjorts reguljärt. Rengör trumman reguljärt. Se Rengöring av luckan och trumman [► 31]



Om du inte kan laga problemet trots att du följt instruktionerna i den här delen, rådgör då med din återförsäljare eller en auktoriserad serviceverkstad. Försök aldrig reparera produkten själv.

## 9 ANSVARFRISKRIVNING/VARNING

Slutanvändaren kan lösa en del (enkla) fel utan att det leder till säkerhetsproblem eller osäker användning, förutsatt att de utförs inom begränsningarna och enligt följande instruktioner (se sektion "Självreparation"). Därför ska, om inte annat angetts, reparationerna som i sektionen "Självreparation" överlätas till registrerad professionell reparatör, för att undvika säkerhetsproblem. En registrerad

professionell reparatör är en person, som tillverkaren har gett åtkomst till denna produkts instruktioner och reservdelslista enligt metoder som beskrivits i Direktivets 2009/125/EC laghandlingar.

**Emellertid kan endast servicerepresentant (auktoriserad professionell reparatör), som kan nås genom telefonnumret i**

**bruksanvisningen/garantikortet eller auktoriserad återförsäljare utföra service under garantitiden. Märk därför, att reparationer utförda av professionell reparatör (som inte är auktoriserad av Grundig) kommer att upphäva garantin.**

### **Självreparationer**

Slutanvändaren kan utföra självreparationer angående följande reservdelar: dörr, dörrgångjärn och tätning, andra tätningar, dörrlås och plastdelar, så som tvättmedelsfack (en uppdaterad lista finns också tillgänglig på adressen [support.grundig.com](http://support.grundig.com) från och med 1. mars 2021).

För att försäkra produktens säkerhet och förhindra allvarig personskada, ska nämnda självreparationer utföras enligt instruktionerna för självreparationer i bruksanvisningen eller som finns tillgängliga på adressen [support.grundig.com](http://support.grundig.com). Koppla ur produkten innan självreparationer utförs.

Alla självreparationer eller försök till dessa utförda av slutanvändaren av delar som inte inkluderats i nämnda lista och/eller att instruktionerna i bruksanvisningen eller som finns tillgängliga på adressen

[support.grundig.com](http://support.grundig.com) inte åtföljs, kan leda till säkerhetsproblem utanför [support.grundig.com](http://support.grundig.com) kontroll och upphäva garantin.

Därför rekommenderar vi att slutanvändaren avstår från att utföra reparationer, som inte nämnts i reservdelslistan, utan kontaktar istället auktoriserad professionell reparatör eller registrerad professionell reparatör. Å andra sidan kan dessa reparationer utförda av slutanvändare leda till säkerhetsproblem och skador på produkten och orsaka brand, översvämning, elchock och andra allvariga personskador.

So exempel, men inte begränsad till, måste följande reparationer utföras av professionell auktoriserad eller registrerad reparatör: motor, pump, moderkort, motorkort, displaykort, värmare etc. Tillverkaren/säljaren kan inte hållas ansvarig i fall, där slutanvändaren inte följer ovan nämnda regler.

Reservdelar till tvättmaskinen eller tvättmaskinen-torktumlaren finns tillgängliga i 10 år. Under denna period kommer reservdelar att finnas tillgängliga, för att tvättmaskinen eller tvättmaskinen-torktumlaren ska fungera på korrekt sätt.





