

GRUNDIG

Tørretumbler

Brugermanualen

Tørketrommel

Brukerhåndboken



GTP5911N



DA / NO

2960313241_DA/010322.1056



100%
GENBRUGT OG
GENBRUGELIGT PAPIR

Kære kunde

Læs denne vejledning inden brug af dette produkt!

Tak fordi du har valgt et Grundig product. Vi vil gerne have, at du opnår den optimale effektivitet fra dette høj kvalitetsprodukt, der er fremstillet med avanceret teknologi. Sørg for at læse og forstå denne vejledning og supplerende dokumentation fuldt ud inden brug.

Overhold alle advarsler og oplysninger heri. Derfor kan du beskytte både dig selv og dit produkt mod potentielle skader.

Opbevar brugermanualen. Inkluder denne guide med enheden, hvis du overleverer den til en anden.

Symboler og bemærkninger

Følgende symboler bruges i denne vejledning:



Fare, der kan medføre død eller personskade



Læs brugermanualen.



Vigtige oplysninger og nyttige tips.



Advarsel mod varme overflader



Advarsel mod elektrisk stød



Advarsel mod brandfare



Advarsel mod skoldning



Produktets emballage er lavet af genbrugsmaterialer, i overensstemmelse med den nationale miljølovgivning.



Advarsel mod brand

BEMÆRK Fare, der kan forårsage materiel skade på produktet eller det omkringliggende område

1 Sikkerhedsinstruktioner.....	5
1.1 Tilsigtet brug	5
1.2 Sikkerhed for børn, sårbare personer og husdyr	5
1.3 El-sikkerhed.....	6
1.4 Transportsikkerhed	6
1.6 Installationssikkerhed.....	8
1.7 Vedligeholdelses- og rengøringssikkerhed	10
1.8 Belysningssikkerhed	10
2 Miljøinstruktioner	11
2.1 Overholdelse af WEEE-regulativer og bortskaffelse af affaldsproduktet.....	11
2.2 Emballageoplysninger.....	11
2.3 Standardoverensstemmelses- og testoplysninger/FN- overensstemmelseserklæring.....	11
3 Din tørretumbler	12
3.1 Tekniske specifikationer	12
3.2 Generelt Udseende.....	13
3.3 Leveringsomfang	13
4 Installation.....	14
4.1 Korrekt monteringssted	14
4.2 Fjernelse af transportsikkerhedsbeslaget	14
4.3 Vandtilslutning	15
4.4 Justering af ben.....	15
4.5 Flytning af tørretumbleren	15
4.6 Udskiftning af pære	15
5 Forberedelse	16
5.1 Vasketøj egnet til tørring i tørretumbler	16
5.2 Vasketøj, der er uegnet til tørring i tørretumbler	16
5.3 Klargøring af vasketøjet til tørring	16
5.4 Sådan opnås energibesparelser.....	16
5.5 Korrekt opfyldningskapacitet	17

6 Betjening af produktet	18
6.1 Styrepanel	18
6.2 Symboler	18
6.3. Opsætning af tørretumbleren	18
6.4 Programvalg og forbrugstabel.....	19
6.5 Hjælpefunktioner	21
6.6 Advarselsindikatorer	21
6.7 Start af programmet	21
6.8 Børnelås	22
6.9 Ændring af programmet, når det er startet.....	22
6.10 Annullering af programmet.....	22
6.11 Afslutning af programmet.....	23
6.12 Lugtfunktion	23
7 Vedligeholdelse og rengøring	24
7.1 Fnugfilter / Lugens indre overflade	24
7.2 Rengøring af sensorerne	24
7.3 Dræning af vandbeholderen.....	25
7.4 Til kondensatoren;	25
8 Fejlfinding	26

1 Sikkerhedsinstruktioner

Dette afsnit indeholder de sikkerhedsanvisninger, der er nødvendige for at forebygge risikoen for personskader og materielle skader.

- Vores firma skal ikke holdes ansvarlig for skader, der kan opstå, hvis disse instruktioner ikke overholdes.
- Installation og reparation skal altid udføres af en autoriseret service.
- Brug kun originale reservedele og tilbehør.
- Du må ikke reparere eller udskifte nogen del af apparatet, medmindre det specifikt er angivet i brugermanualen.
- Modificer ikke produktet.



1.1 Tilsigtet brug

- Produktet er kun designet til husholdningsbrug. Det er ikke beregnet til erhvervs-mæssig brug.
- Dette produkt er ikke beregnet til udendørs brug.
- Installer eller betjen ikke produktet, hvor frost er en mulighed og/eller sårbar over for eksterne elementer. Vand frosset i pumpen eller slangerne kan forårsage skader
- Produktet kan kun bruges til at tørre og ventilere vasketøj, der vaskes med vand og tørre maskine sikkert.



1.2 Sikkerhed for børn, sårbare personer og husdyr

- Dette apparat kan bruges af børn i alderen fra 8 år og derover, af personer med nedsat fysisk, sensorisk eller psykisk funktionsevne eller med manglende erfaring og viden, hvis de er blevet vejledt eller instrueret i brugen af apparatet på en sikker måde og forstår de farer, de er udsat for. Børn bør ikke lege med produktet. Rengøring og vedligeholdelse må ikke foretages af børn uden opsyn.
- Børn under 3 år skal holdes væk fra produktet, medmindre de er under opsyn.
- El-produkter er farlige for børn og husdyr. Børn og kæledyr må ikke lege med produktet, klatre på eller komme ind i produktet.
- Hold produkt døren lukket, selv når den ikke betjenes. Børn eller kæledyr kan låses inde i produktet og kvæles.
- Rengøring og brugervedligeholdelse må ikke foretages af børn uden opsyn.
- Hold emballagematerialer utilgængelige for børn. Fare for personskade eller kvælning!
- Opbevar alle tilsætningsstoffer, der bruges til produktet, utilgængeligt for børn.
- Inden bortskaffelse af produktet skal du skære netledningen af og ødelægge påfyldningsdøren.



1.3 El-sikkerhed

- Produktet skal være afbrudt under installation, vedligeholdelse, rengøring, reparation og flytning.
- Hvis ledningen er beskadiget, må den kun udskiftes af autoriseret service for at undgå enhver risiko, der måtte opstå.
- Træk ikke i netledningen under produktet eller på bagsiden af produktet. Læg ikke tunge genstande på ledningen. Netledningen må ikke knækkes, klemmes og må ikke komme i kontakt med nogen varmekilde.
- Brug ikke en forlængerledning, multistik eller adapter til at betjene dit produkt.
- Apparatet må ikke forsynes via en ekstern koblingsenhed, såsom en timer, eller tilsluttet et kredsløb, der regelmæssigt tændes og slukkes af et værktøj.
- Strømsstikket skal være let tilgængeligt. Hvis dette ikke er muligt, skal der findes en mekanisme, der opfylder den elektriske lovgivning, og som kobler alle klemmer fra lysnettet (sikring, afbryder, hovedafbryder osv.) på den elektriske installation.
- Rør ikke ved stikket med våde hænder!
- Når du tager stikket ud af stikkontakten, skal du ikke holde fast i netledningen, men stikket.



1.4 Transportsikkerhed

- Tag stikket ud af produktet inden transport, tøm vandtanken, og fjern eventuelt vandafløbstilslutningerne.
- Dette produkt er tungt, du må ikke håndtere det alene.
- Tag de nødvendige forholdsregler for, at produktet falder ned og vælter. Undgå at kollideres eller tabe produktet under transport.
- Brug ikke de ekstruderede dele af produktet (såsom påfyldningsdøren) til at flytte produktet.
- Hold produktet i lodret position. Hvis den ikke kan bevæges oprejst, skal den vippes til højre set forfra.



1.5 Installationssikkerhed

- For at forberede produktet klar til installation skal du sikre dig, at den elektriske installation og vandafløbet er korrekt ved at kontrollere oplysningerne i brugervejledningen. Hvis du ikke har de fornødne tilslutninger til installation, skal du kontakte en elektriker og en blikkenslager for at arrangere etablering af de fornødne tilslutninger. Disse operationer udføres af kunden.

- Kontroller, om der er sket skade på produktet, inden du installerer det. Tilslut ikke produktet, hvis det er beskadiget.
- Fjern ikke det justerbare stativ.
- Placer produktet på en jævn og hård overflade, og skab balance med de justerbare ben.
- Afstanden mellem produktet og gulvet bør ikke reduceres med materialer såsom tæpper, stykker træ og bånd. Ventilationshullerne under bunden af produktet må ikke tilstoppes med et tæppe.
- Produktet skal installeres for ikke at tilstoppe ventilationshullerne.
- Installer produktet i et miljø uden støv og med god ventilation.
- Installer ikke produktet i nærheden af brændbare og eksplosive materialer, og opbevar ikke brændbare og eksplosive materialer i nærheden af produktet, når det er i drift.
- Produktet må ikke installeres mod en dør, en skydedør, hvor produktdækslet ikke kan åbnes helt, eller bag en hængslet dør, hvor produktets hængsel vender mod dørens hængsler.
- Installer produktet, hvor regelmæssig vedligeholdelse og rengøring let kan udføres.
- Anbring produktet med bagsiden mod væggen (til varmelegemer).
- Efter anbringelse af produktet skal du sikre dig, at bagvæggen ikke kommer i kontakt med ekstrudering (vandhane, stikkontakt osv.).
- Anbring produktet med mindst 1 cm mellemrum mellem produktet og møbelkanterne.
- Følg reglerne for tilslutning af røggasstuds i vejledningen (for modeller med røggas).
- Udsugningsluften må ikke ledes til en røggasstuds, der bruges til at udstøde røg fra enheder, der bruger gas eller andet brændstof (for modeller med røggasstuds).
- Ventilationsslangen må ikke tilsluttes et varmelegeme eller en skorsten (for modeller med skorsten).
- Tilslut produktet til en jordet stikkontakt, der er beskyttet med en passende sikring i overensstemmelse med den specificerede type og strømhastigheder. Få en autoriseret installatør til at installere jordforbindelsesudstyr. Brug ikke produktet uden passende jordforbindelse efter lokale/nationale regler.
- Sæt produktet i en jordet stikkontakt, der er i overensstemmelse med de spændings-, strøm- og frekvensværdier, der er angivet på typeskiltet.
- Sæt ikke produktet i løse, ødelagte, beskidte, fedtede stikkontakter eller stikkontakter, der er kommet ud af deres sokkel eller stikkontakter med risiko for vandkontakt.
- De nye slangesæt, der følger med produktet, skal anvendes. Brug ikke gamle slangesæt igen. Foretag ikke tilføjelser til slangerne.

- Placer netledningen og slangerne, så det ikke er i fare for at vælte.
- For at bruge produktet oven på en vaskemaskine skal der anvendes en fastgørelsesåbning mellem to produkter. Fastgørelsesåbning skal monteres af den autoriserede service.
- Når produktet placeres på vaskemaskinen, kan deres samlede vægt, når det er fyldt, være omkring 180 kg. Anbring produkterne på et robust gulv, der kan bære tilstrækkelig belastning.
- Vaskemaskinen kan ikke placeres på tørretumbleren.

Egnet installationsbord til vaskemaskine og tørretumbler	
Tilslutningssæt type	Dybdemåling (DM: Tørretumbler, WM: Vaskemaskine)
Plastik - 54/60 cm (med/uden bue)	DM ≤ WM
	DM - WM = maks. 10 cm
Plastik - 46cm (med/uden bue)	DM ≤ WM
	DM - WM = maks. 10 cm
Med hylder - 60 cm	DM ≤ WM
Med hylder - 54cm	DM ≤ WM



1.6 Brugssikkerhed

- Den maksimale vægt af tørt tøj før vask er specificeret i afsnittet "Tekniske specifikationer".
- Anbring ikke uvaskede genstande i tørretumbleren.
- Genstande, der er tilsmudset med materialer som madolie, acetone, alkohol, benzin, petroleum, pletfjerner, terpentin, voks eller fjernelsesmiddel, skal vaskes i varmt vand med mere rengøringsmiddel før tørring med tørretumbler.
- Hvis der anvendes kemikalier til rengøring, må tørretumbleren ikke bruges.
- Gummiskum (latexskum), bruseforhæng, vandafvisende tekstiler, gummiunderstøttede materialer og tøj, puder med gummiskumplader må ikke tørres i en tørretumbler.
- Genstande med hårspray, hårproduktrester eller lignende materialer må ikke tørres i en tørretumbler.
- Tøm lommerne på tøjet, og fjern genstande som tændstikker og lightere.
- Hvis alle genstande ikke kan fjernes hurtigt og ikke kan placeres, hvor varmen kan spredes, skal du ikke stoppe tørretumbleren, før tørringscyklussen er afsluttet.
- Den sidste del af tørretumblercyklussen udføres uden opvarmning (kølecyklus) for at sikre, at genstandene holdes på en temperatur, der ikke vil skade dem.

- Skyblemiddel til vask eller lignende produkter skal anvendes i overensstemmelse med instruktionerne for skyblemiddel til vask.
- Brug ikke tørretumbleren uden fnugfilteret.
- Tillad ikke, at der ophobes fibre omkring tørretumbleren.
- For at forhindre tilbagesugning af gas i rummet fra enheder, der bruger andet brændstof, inklusive åben ild, skal der være passende ventilation (til modeller med røggasstuds).
- Brug ikke produktet sammen med varmeapparater såsom gasvarmer og skorsten. Det kan medføre, at skorstenen antændes. (til modeller med røggasstuds)
- Læn dig ikke eller sid ikke på læssedøren, når den er åben, produktet kan vælte.
- Træd ikke på produktet.
- Placer ikke en flammekilde (stearinlys, cigaretter osv.) på produktet eller i nærheden af det. Opbevar ikke brandfarlige/eksplosive materialer.
- Rør ikke ved tromlen, når den drejer rundt.
- Produktets bagvæg vil blive varm under drift. Rør ikke ved bagsiden af produktet under tørring eller efter tørring er afsluttet. (til modeller med opvarmning)
- Undgå kontakt med den indvendige overflade af tromlen, når der tilføjes eller fjernes vasketøj i et igangværende program. Tromlens overflade er varm.
- Tryk ikke på knapperne med skarpe genstande som gafler, knive, med dine negle osv.
- Brug ikke defekte eller beskadigede produkter. Frakobl produktet (eller luk den tilsluttede sikring), og ring til den autoriserede service.
- Frakobl produktet, når det ikke er i brug.



1.7 Vedligeholdelses- og rengøringsikkerhed

- Produktet må ikke vaskes ved at sprøjte eller hælde vand på. Brug ikke en højtryksrenser, damprenser, slange eller trykpistol til at rengøre produktet.
- Brug ikke skarpe eller slibende værktøjer til at rengøre produktet.
- Brug ikke materialer som husholdningsrengøringsmidler, vaskemidler, gas, benzin, alkohol, voks osv. til rengøring af produktet.
- Fnugfilteret skal rengøres regelmæssigt. Efter hver tørringscyklus skal fnugfilteret og indersiden af påfyldningsdøren rengøres.
- Rens fnug akkumuleret på fordamperen placeret bag filterskuffen med en støvsuger. Du kan også rense den med hånden, forudsat at du bærer beskyttelseshandsker. Forsøg ikke at rense den med de bare hænder. Fordamperlamellerne kan skade dine hænder. (For produkter med varmepumpe)
- På grund af brand- og eksplosionsfare må du ikke bruge opløsninger, rengøringsmaterialer, ståluld eller lignende materialer og værktøj til at rengøre følere.
- Rens røggasstudsene. (til modeller med røggasstuds)
- Drik ikke kondensvand.



1.8 Belysningssikkerhed

- Kontakt en autoriseret service, når du har brug for at udskifte LED/pære ved hjælp af til belysning (for produkter med belysning).

2 Miljøinstruktioner

2.1 Overholdelse af WEEE-regulativer og bortskaffelse af affaldsproduktet



Dette produkt indeholder ikke de farlige og forbudte materialer, der er angivet i "Forordningen om kontrol med affald af elektrisk og elektronisk udstyr" udgivet af Ministeriet for miljø og urbanisering i Republikken Tyrkiet. Overholder WEEE-regulativer. Dette produkt blev fremstillet af genanvendelige og genbrugelige dele og materialer af høj kvalitet. Bortskaf ikke affaldsproduktet sammen med normalt husholdnings- og andet affald ved slutningen af dets levetid. Bring det til en central til genanvendelse af elektrisk og elektronisk udstyr. Du kan spørge din lokale administration om disse indsamlingssteder. Du kan hjælpe med at beskytte miljøet og naturressourcerne ved at levere de brugte produkter til genbrug.

2.2 Emballageoplysninger

Produktets emballage er lavet af genbrugsmaterialer, i overensstemmelse med den nationale lovgivning. Smid ikke emballagen ud som affald med husholdningsaffaldet eller andet affald, kasser dem på de særlige indsamlingssteder udpeget af de lokale myndigheder.

2.3 Standardoverensstemmelses- og testoplysninger/ FN-overensstemmelseserklæring



Udviklings-, fremstillings- og salgfaserne for dette produkt gennemføres i overensstemmelse med sikkerhedsreglerne specificeret i alle relaterede instruktioner fra Den Europæiske Union.

3 Din tørretumbler

3.1 Tekniske specifikationer

DA

Højde (justerbar)	84,6 cm / 86,6 cm*
Bredde	59,8 cm
Dybde	61,1 cm
Kapacitet (maks.)	9 kg**
Nettovægt (± %10)	35 kg
Spænding	Se typemærkat***
Nominel indgangseffekt	
Modelkode	

* Min. højde: Højde med det justerbare stativ lukket.

Max. højde: Højde med det justerbare stativ åbnet i maksimal højde.

** Vægt af tørt vasketøj før vask

*** Typeskilt er under døren på tørretumbleren.



For at øge produktkvaliteten kan de tekniske specifikationer ændres uden forudgående varsel.

Tallene i denne brugervejledning er skematiske og matcher muligvis ikke præcist dit produkt.

De værdier, der følger med apparatet eller tilhørende dokumenter, er laboratorieaflysninger i overensstemmelse med de respektive standarder. Disse værdier kan variere afhængigt af anvendelses- og omgivelserforholdene.

3.2 Generelt Udseende

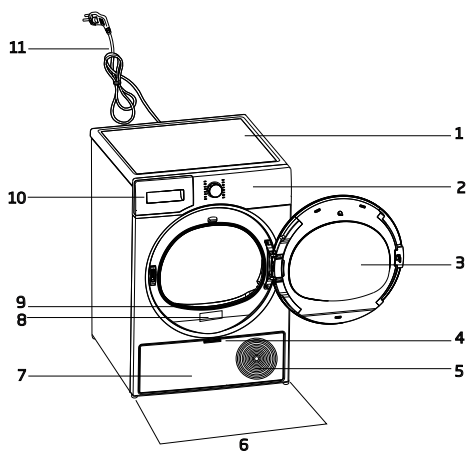

1. Øvre bord
2. Betjeningspanel
3. Lågen er åben
4. Kickplate-håndtag
5. Ventilationsgitter
6. Justerbare ben
7. Kickplate
8. Typeskilt
9. Frugfilter
10. Vandtankskuffe
11. Strømkabel

3.3 Leveringsomfang

	1. Vandudløbsslange*		6. Vandpåfyldningshætte*
	2. Filterskuffesvamp*		7. Rent vand*
	3. Brugervejledning		8. Lugtkapselgruppe *
	4. Tørrekurv*		9. Børste*
	5. Tørretumbler/brugervejledning*		10. Filterdug*

* Valgfri - er muligvis ikke inkluderet, afhænger af model.

4 Installation



Læs først afsnittet
"Sikkerhedsinstruktioner"!

For klargøring af produktet til montering af tørretumbler, henvises til oplysningerne i brugervejledningen. Sørg endvidere for de fornødne vand- og strømtilslutninger. Hvis du ikke har de fornødne tilslutninger, skal du kontakte en elektriker og en blikkenslager for at arrangere etablering af de fornødne tilslutninger.



Det er kundens ansvar at forberede den placering, produktet skal placeres på, og også at have den elektriske installation forberedt.



Kontroller, om der er sket skade på tørretumbleren, inden du installerer det. Installer ikke tørretumbleren, hvis den er beskadiget. Beskadigede produkter skaber risiko for din sikkerhed. Vent 12 timer inden du bruger tørretumbleren.

BEMÆRK

Produktet inkluderer et kølemiddel, og hvis produktet betjenes lige efter transporten, kan det blive beskadiget. Efter hver gang produktet flyttes, skal det hvile i 12 timer.

- Når tørretumbleren er installeret, skal forbindelserne forblive stabile. Efter anbringelse af Tørretumbler skal du sikre dig, at bagvæggen ikke kommer i kontakt med ekstrudering (vandhane, stikkontakt osv.).
- Anbring tørretumbleren med mindst 1 cm mellemrum mellem produktet og møbelkanterne.
- Din tørretumbler er velegnet til drift mellem +5 °C og +35 °C. Hvis den betjenes uden for dette temperaturområde, kan din tørretumblers funktion blive kompromitteret og blive beskadiget.
- tørretumbleren må ikke placeres med bagsiden mod en væg.



Anbring ikke tørretumbleren på strømkablet.

4.2 Fjernelse af transportsikkerhedsbeslaget

BEMÆRK

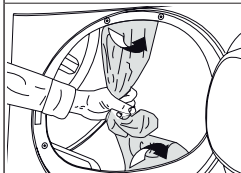

Fjern forsændelsessikkerhedsgruppen inden første brug af produktet.

4.1 Korrekt monteringssted

- Installer tørretumbleren på en stabil og plan overflade.
- Tørretumbleren er tung. Flyt den ikke alene.
- Brug tørretumbleren i et miljø uden støv og med god ventilation.
- Afstanden mellem tørretumbleren og gulvet bør ikke reduceres med materialer såsom tæpper, stykker træ og bånd.
- Tildæk ikke ventilationsgitteret i tørretumbleren.
- Der må ikke være døre, der kan låses, skydedøre eller hængslede døre nær tørretumblers installationsmiljø, der kan blokere læssedøren, der skal åbnes.

BEMÆRK	Efterlad ikke tilbehør eller dele af forsendelsessikkerhedsgruppen inde i tromlen.
---------------	--

4.3 Vandtilslutning

I stedet for med jævne mellemrum at dræne det vand, der er akkumuleret i vandtanken, kan du tømme det via den vandafløbslange, der leveres med tørretumbleren.

Tilslutning af afløbsslangen

	<p>1-2 Fjern slangen bag tørretumbleren ved at trække den manuelt fra det sted, hvor den er monteret. Brug ikke værktøj til at fjerne slangen.</p>
--	--

3 Indsæt den ene ende af vandafgangsslangen, der leveres med tørretumbleren til det sted, hvor du har fjernet slangen på tørretumbleren.

4 Fastgør den anden ende af vandafgangsslangen til direkte spildevandsafløb eller en vask.

BEMÆRK	<p>Vandudløbsslangen skal fastgøres i højst 80 cm højde. Sørg for, at vandudløbsslangen ikke knækkes, kollapses eller presses mellem udløbet og tørretumbleren. Slangen skal være tilsluttet for ikke at blive afbrudt fra dens placering. Lækket vand kan forårsage skader. Forlæng ikke vandafløbsslangen. Kontroller, om vandet løber med en passende mængde. Afløbsslangen må ikke være lukket eller tilstoppet.</p>
---------------	--

	Hvis der leveres en tilbehørspakke med dit produkt, skal du kontrollere de detaljerede instruktioner.
--	---

4.4 Justering af ben

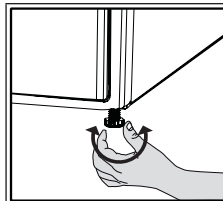

Indtil tørretumbleren står vandret og robust, skal du justere benene ved at dreje dem til venstre og højre.

4.5 Flytning af tørretumbleren

- Tøm vandet i tørretumbleren helt.
- Hvis produktet er tilsluttet via direkte afløb, skal du fjerne slangetilslutningerne.



Det anbefales at flytte tørretumbleren i lodret position. Ellers skal du vippe den til højre set forfra og flytte tørretumbleren. Vent 12 timer inden du bruger tørretumbleren.

4.6 Udskiftning af pære

Hvis din tørretumbler har tromlebelysning Kontakt den autoriserede service for at udskifte pæren/LED'en, der bruges til at oplyse din tørretumbler. Pæren i dette produkt er ikke egnet til hjemmebelysning. Den tilsigtede anvendelse af denne lampe er at sikre, at vasketøjet lægges sikkert i tørretumbleren. "Lamperne, der anvendes i dette apparat skal kunne modstå ekstreme fysiske forhold såsom vibrationer og temperaturer over 50 °C."

5 Forberedelse

	Læs først afsnittet "Sikkerhedsinstruktioner"!
--	--

5.1 Vasketøj egnet til tørring i tørretumbler

BEMÆRK	Tøj, der sikkerhedsmæssigt ikke tåler tørretumbler, kan beskadige apparatet og vasketøjet under tørring. Følg instruktionerne på etiketterne på det tøj, der skal tørres. Tør kun vasketøjet med "Tørretumbler-sikkert" skrevet på deres etiketter.
---------------	---



5.2 Vasketøj, der er uegnet til tørring i tørretumbler

BEMÆRK	Undertøj med metalstøtter må ikke tørres i tørretumbler. Hvis disse metalstøtter løsner sig og reves ud af tøjet, kan det beskadige maskinen. Sarte broderitekstiler, bomulds- og silkebeklædning, beklædningsgenstande fremstillet af sarte og værdifulde tekstiler, ikke-åndedragtsbeklædning og tylgardiner må ikke tørres i tørretumbler.
---------------	--

5.3 Klargøring af vasketøjet til tørring

BEMÆRK	Elementer som mønter, metaldele, nåle, søm, skruer, sten osv. kan beskadige produktets tromlegruppe eller forårsage funktionelle betjeningsproblemer. Kontroller derfor alt vasketøj, der lægges i produktet. Tør vasketøjet med metal tilbehør som f.eks. lynlåse ved at vende indersiden udad. Luk lynlåse, kroge og spænder, knap dækslets knapper op, bind tekstiltæpper og forklæde.
---------------	---

5.4 Sådan opnås energibesparelser

- Brug den højest mulige vridning, når du vasker tøjet. Derfor kan du reducere tørreperioden og reducere energiforbruget. Sortér vasketøjet, afhængigt af dets type og tykkelse. Tør den samme type vasketøj sammen. Tør for eksempel tynde viskestykker og duge tidligere end tykke håndklæder.
- Følg instruktionerne i brugervejledningen for programvalg.
- Åbn ikke påfyldningsdøren under tørring, medmindre det er nødvendigt. Hvis du er helt sikker på at du skal åbne lågen, så hold den ikke åben i for lang tid.
- Tilsæt ikke vådt vasketøj, mens tørretumbleren er i drift.
- Rengør fnugfilteret efter hver tørring.
- For kondensmodeller skal du sørge for at rengøre kondensatoren mindst en gang om måneden eller efter hver 30 tørring.
- Sørg for, at filtrene er rene. Se vejledning og rengøring for detaljer.
- For modeller med røggasstuds skal du følge reglerne for tilslutning af røggasstuds, der er angivet i vejledningerne, og rengøre røggas.
- Ventilér det miljø, hvor tørretumbleren findes under tørringssessionen.
- På modeller med varmepumpe skal du kontrollere kondensatoren mindst hver seks. måned og rengøre den, hvis den er snavset.

- Hvis du bruger det miljøvenlige filter, behøver du ikke rense det efter hver cyklus. Når det miljøvenlige ikon er tændt på skærmen, skal du skifte filterklud.

5.5 Korrekt opfyldningskapacitet

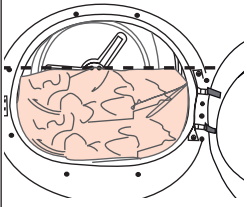
BEMÆRK	
	<p>Hvis vasketøjet i produktet overstiger den maksimale belastningskapacitet, fungerer det muligvis ikke som beregnet og kan forårsage materiel skade eller beskadige produktet. Følg den maksimale belastningskapacitet for hvert program.</p>

Vægtene nedenfor er angivet som eksempler.

Vasketøj	Ca. vægt (i g)	Vasketøj	Ca. vægt (i g)
Sengetøj i bomuld (dobbel størrelse)	1.500	Bomuldskjole	500
Sengetøj (enkelt størrelse)	1.000	Kjole	350
Lagner (dobbel størrelse)	500	Denim	700
Sengetæppe (Enkelt størrelse)	350	Lomme-tørklæder (10 stk.)	100
Stor dug	700	T-Shirt	125
Lille dug	250	Bluse	150
Teservietter	100	Bomulds-skjorter	300
Badehåndklæder	700	Skjorter	200
Håndklæder	350		

*Vægt af tørt vasketøj før vask

6 Betjening af produktet

6.1 Styrepanel

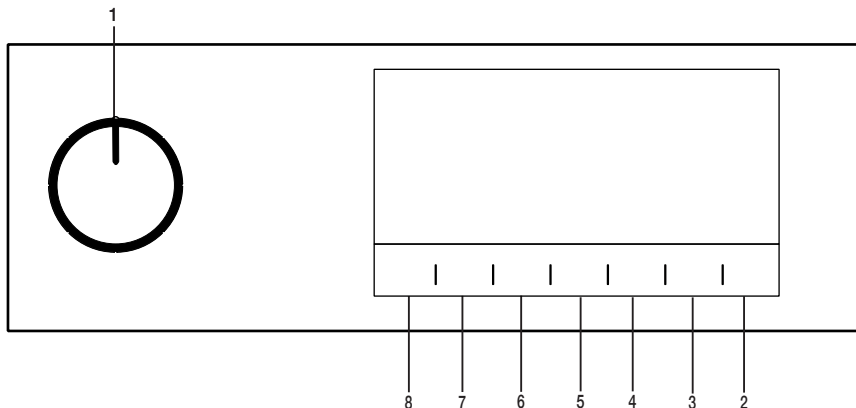

1. Tænd/Sluk-knappen/Programvalgsknap.
2. Start-/Stand-by-knap.
3. Knappen for valg af sluttid.
4. Tids-programvalgsknap.
5. Knappen Valg af lav temperatur.
6. Knappen Valgbar advarsel og valg af børnesikring.
7. Knap til valg af antikrøl / Tromlelys-knap.
8. Knap til valg af tørhedsindstillinger

6.2 Symboler

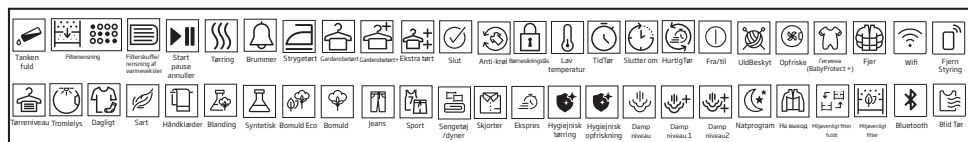

6.3. Opsætning af tørretumbleren

- Tilslut tørretumbleren
- Åbn lugen.
- Placer tøjet i tørretumbleren, uden at krølle det.
- Skub og luk lågen i.

- Når du vælger det ønskede program ved hjælp af Tænd/sluk/program-knappen, vil maskinen blive tændt.

BEMÆRK

Sørg for, at der ikke sidder vasketøj i klemme på frontdøren. Luk ikke læssedøren med magt.

Valg af programmet med Tænd/Sluk/programvalgsknappen betyder ikke, at programmet er startet. Tryk på Start/Stand-by-knappen for at starte programmet.

6.4 Programvalg og forbrugstabel

DA				
Programmer	Programbeskrivelse	Kapacitet (kg)	Centrifugeringshastighed i vaskemaskiner (omdr./min.)	Tørretid (minutter)
Bomuld	Du kan tørre dine varmebestandige bomuldstekstiler med denne cyklus. Der vælges en tørreindstilling, der er passende for tykkelsen på vasketøjet, der skal tørres og det ønskede tørhedsniveau vælges.	9	1000	159
Bomuld Eco	Enkeltlags, afslappede bomuldstekstiler tørres så økonomisk som muligt.	9	1000	149
Bomuld strygetørt	Enkelt lag, afslappede bomuldstekstiler tørres som lidt fugtigt, så de er klar til stryging.	9	1000	120
Syntetisk	Du kan tørre alle dine syntetiske tekstiler med denne cyklus. Der vælges en tørreindstilling, der er passende til det ønskede tørhedsniveau.	4	800	50
Blandet	Brug dette program til at tørre farveægte syntetisk tøj og bomuldstøj sammen. Sports- og fitness-tøj kan tørres på dette program.	4	1000	83
Håndklæde	Tørring af viskestykke, badehåndklæde og håndklæde.	5	1000	110
Finvask	Du kan tørre sart vasketøj eller vasketøj med håndvaskesymbol (silkebluser, tyndt undertøj, osv.) på lav temperatur på dette program.	2	1200	35
Sportstøj (Goretex)	Du kan tørre dit daglige enkeltlags sportstøj fremstillet af syntetiske fibre, bomuld eller blandet stof med dette program.	4	1000	60
Opriske	Det udfører kun ventilation i 10 minutter uden at blæse varm luft. Du kan lufte bomuld og lærredsvasketøj, der har været inde lukket i lang tid, og fjerne lugt i dem.	-	-	10
Tidsindstillede programmer	Du kan vælge mellem tidsprogrammer på mellem 10 og 160 minutter for at opnå det ønskede tørretrin ved lav temperatur. I dette program svarer tørretumblerens driftstid til den indstillede tid, uanset hvor tørt vasketøjet er.	-	-	-
Jeans	Du kan tørre denimbukser, nederdele, skjorter eller jakker på dette program.	4	1200	80

6.5 Hjælpfunktioner

Tørreniveau

Tørreniveau-knappen bruges til at justere det ønskede tørreniveau. Programmets varighed kan ændre sig afhængigt af valget.



Du kan kun aktivere denne funktion, før programmet er startet.

Forebygelse af rynker

Du kan tænde og slukke for rynkeforebyggende funktion ved at trykke på valgknappen til valg af rynkeforebyggelse. Hvis du ikke tager vasketøjet ud umiddelbart efter, at programmet er afsluttet, kan du bruge funktionen Forebyggelse af rynker for at forhindre rynkning af dit tøj.

Lyd-advarsel

Tørretumbleren giver en hørbar advarsel, når programmet er afsluttet. Tryk på knappen "Hørbar advarsel", hvis du ikke ønsker hørbar advarsel. Når du trykker på den hørbare advarselknop, slukkes lampen, og den lyder ikke, når programmet er afsluttet.



Du kan vælge denne funktion før eller efter programmet starter.

Lav temperatur

Du kan kun aktivere denne funktion før programmet er startet. Du kan aktivere denne funktion, hvis du vil tørre dit vasketøj ved en lavere temperatur. Programvarigheden bliver længere, efter at den bliver aktiveret.

Sluttidspunkt

Du kan udskyde afslutningen af programmets varighed i op til 24 timer med funktionen slutvarighed.

1. Åbn lugen og læg dit vasketøj ind.
2. Vælg tørreprogram.
3. Tryk på valgknappen slutvarighed og indstil forsinkelsen af den varighed, du ønsker. Sluttidslampen tændes. (Når du trykker og holder den nede, fortsætter sluttid non-stop).
4. Tryk på Start/Stand-by-knappen. Nedtællingen af sluttid starter. Skilletegnet *.* i midten af den viste forsinkelses-varighed blinker.



Du kan tilføje eller fjerne vasketøj indenfor varigheden af sluttidspunktet. Tiden på displayet er summen af den normale tørretid og afslutningsvarigheden. Sluttidssymbolet slukkes ved afslutningen af nedtællingen, tørring starter og varigheden af programmet vises.

Ændring af tidsforsinkelsen

Hvis du ønsker at ændre varigheden under nedtællingen:

Drej på knappen Tænd/sluk/programvalg, og annuller programmet. Vælg det ønskede program, og gentag valgprocessen for sluttid.

Annullering af forsinkelsesfunktion

Hvis du ønsker at annullere forsinkelsestids-ndtælling og starte programmet med det samme:

Drej på knappen Tænd/sluk/programvalg, og annuller programmet. Vælg det ønskede program, og tryk på knappen Start/Pause.

Tromlelampe

Du kan tænde og slukke tromlelampen ved at trykke på denne knap. Lyset tændes, når der trykkes på knappen og slukkes efter et vist tidsrum.

6.6 Advarselsindikatorer



Advarselsindikatorer kan variere afhængigt af modellen af din tørretumbler.

Filter-rengøring

Når programmet er afsluttet starter advarselsindikator for filterrensning.

Vandbeholder

Hvis vandbeholderen fyldes op, mens programmet kører, begynder en advarselslampe at blinke, og maskinen går i stand-by. I så fald tøm vandet ud af vandbeholderen og start programmet ved at trykke på Start/Stand-by-knappen. Advarselslampen slukker og programmet genoptages.

Rengøring af filterskuffe/varmeveksler

Advarselssymbolet blinker, for at minde om at filterskuffen skal rengøres.

6.7 Start af programmet

Tryk på Start/Stand-by-knappen for at starte programmet.

Start/Stand-by og Tørring-indikatorer tænder, for at vise at programmet er startet.

6.8 Børnelås

Maskinen er udstyret med en børnelås, der forhindrer at maskinens programafvikling påvirkes, når der trykkes på knapperne under drift af et program. Når børnelåsen er aktiv, er alle knapperne på betjeningspanelet aktive, undtagen Tænd/Sluk/Program-knappen.

Tryk på den sammen knap i 3 sekunder igen, for at deaktivere børnelåsen.

Børnesikringen skal deaktiveres for at kunne starte et nyt program efter det nuværende program udløber, eller at være i stand til at gribe ind i det nuværende program. For at deaktivere børnelåsen, holdes de samme knapper nedtrykket i 3 sekunder.



Når børnesikringen er aktiveret, tændes børnelås-advarselsindikatoren på displayet.

Når børnesikringen er aktiv:

Når tørretumbleren kører eller er i standby-tilstand, vil indikatorsymbolerne ikke ændres ved at ændre placeringen af knappen programvalg.



Når tørretumbleren betjenes, og børnesikringen er aktiv, høres der en dobbelt biplyd, hvis programvælgerknappen drejes. Hvis børnesikringen annulleres uden at vende programvælgerknappen tilbage til sin oprindelige position, afsluttes programmet, da programvælgerknappen drejes.

6.9 Ændring af programmet, når det er startet

Du kan ændre det program, du har valgt til at tørre dit vasketøj med til et andet program, efter at maskinen begynder at køre.

- Drej for eksempel knappen On/Off/Program-valg for at vælge programmet Extra Dry for at vælge programmet Ekstra tør i stedet for Strygetørt.
- Tryk på Start/Stand-by-knappen for at starte programmet.

Tilføjelse og fjernelse af tøj under stand-by

Hvis du ønsker at tilføje eller fjerne vasketøj efter at tørreprogrammet starter:

- Tryk på Start/Stand-by-knappen for at sætte maskinen i Stand-by-tilstand. Tørre-operationen stopper.

- Åben lugen i Stand-by tilstand, og luk døren efter at du fjerner eller tilføjer vasketøj.
- Tryk på Start/Stand-by-knappen for at starte programmet.



Tilføjelse af vasketøj foretaget efter at tørringen startede kan forårsage at det tørre vasketøj i maskinen blandes med det våde vasketøj og gør at vasketøjet forbliver fugtigt efter afslutningen

Tilføjelse eller fjernelse af vasketøj under tørring kan gentages så mange gange, som du ønsker. Men denne proces vil løbende afbryde tørringen, og vil forlænge programmets varighed og forøge energiforbruget. Det anbefales derfor, at tilføje vasketøj, før programmet starter.

Hvis et nyt program vælges ved at ændre positionen af programvalgsknappen, mens maskinen er i stand-by-tilstand, slutter det igangværende program.



Undgå kontakt med den indvendige overflade af tromlen, når der tilføjes eller fjernes vasketøj i et igangværende program. Tromlens overflade er varm.

6.10 Annullering af programmet

Hvis du ønsker at annullere programmet og afslutte tørringen af en eller anden grund, efter at maskinen begynder at køre, så drej på Tænd/Sluk/Annuller-knappen, og programmet vil blive annulleret.



Da det tørrede vasketøj vil være alt for varmt, når du annullerer programmet, mens tørretumbleren kører, kan du aktivere opfriskningsprogrammet for at køle det ned.

6.11 Afslutning af programmet

Når programmet slutter vil lamperne for Afslut/krøforebyggelse, Fnugfilter-Rengøring og Vand-tank-advarsel på programopfølgings-indikatoren blive tændt. Lågen kan åbnes og maskinen bliver klar til den næste kørsel.

Drej tænd/sluk/programvalgsknappen til On/Off position for at slukke tørretumbleren.



Hvis vasketøjet ikke fjernes, efter at programmet er færdigt, aktiveres rynkeforebyggelsesfunktionen i 2 timer, for at forhindre vasketøjet inde i maskinen i at blive rynket. Programmet tumbler vasketøjet med 10-minutters intervaller, for at forhindre det i at rynke.

6.12 Lugtfunktion

Hvis din tørretumbler har lugtfunktion, skal du læse ProScent-manualen for at bruge denne funktion.

7 Vedligeholdelse og rengøring

Levetiden for produktet forlænges og hyppige problemer mindskes, hvis det rengøres med hyppige intervaller.



Dette produkt skal tages ud af stikkontakten under vedligeholdelse og rengøringsarbejde (Kontrolpanel, maskine osv.).

7.1 Fnugfilter / Lugens indre overflade

Fnug og fibre, der frigives fra vasketøjet til luften i tørrecyklussen opsamles i fnugfilteret.



Rengør altid fnugfilteret og de indvendige overflader af lugen efter hver tørreproces.



Du kan rense fnugfilterets hulrum med en støvsuger.

For at rense fnugfilteret:

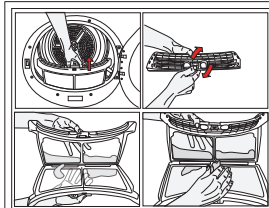

- Åbn lugen.
- Fjern fnugfilteret ved at trække det op og åben fnugfilteret.

- Rens fnug, fibre og bomuldsraveling med hånden eller med en blød klud.
- Sæt fnugfilteret tilbage i åbningen.

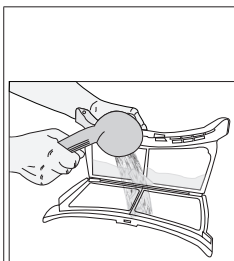

Der kan aflejres et lag filterporene, som kan forårsage tilstopning af filteret efter brug af tørretumbleren i et stykke tid. Vask fnugfilteret med varmt vand for at fjerne det lag, der hober sig op på overfladen af filterets overfade. Tør filteret helt, inden du geninstallerer det.

- Rens hele den indre overflade af lugens pakning med en blød fugtig klud.

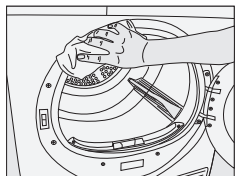
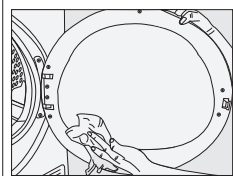

7.2 Rengøring af sensorerne

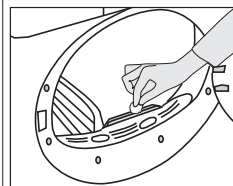

Der findes fugtsensorer i tørretumbleren, der detekterer om vasketøjet er tørt eller ikke. Sådan renses følerne:

- Åbn lågen på tørretumbleren.
- Lad maskinen køle ned, hvis den stadig er varm på grund af tørreprocessen.
- Aftør følerens metaloverflader med en blød klud fugtet med eddike og tør dem.



Rens følerens metaloverflader 4 gange årligt. Brug ikke metalredskaber ved rensning af sensorernes metaloverflader.



Brug ikke opløsningsmidler, rengøringsmidler eller tilsvarende stoffer til rengøring på grund af risikoen for eksplosion.

7.3 Dræning af vandbeholderen

Vasketøjets fugt fjernes og kondenseres under tørreprocessen, og vandet, som opstår, opsamles i vandtanken. Tøm vandbeholderen efter hver tørring.



Kondensvand kan ikke drikkes!
Fjern aldrig vandtanken, når programmet kører!

Hvis du glemmer at tømme vandtanken, vil maskinen standse under de følgende tørrecykluser, når vandtanken er fuld og vandtanksymbolet vil blinke. Hvis dette er tilfældet, så tøm vandtanken og tryk på Start/Pause-knappen for at genoptage tørre-cyklussen.

Tømning af vandbeholderen:

1. Fjern vandtanken i skuffen eller beholderen forsigtigt.

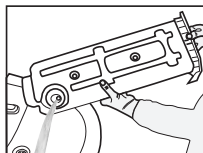
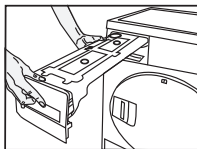

- Hvis der er frugophobning i tragten af vandtanken, så rengør den under rindende vand.
- Fjernet vandtanken fra holderen.



Hvis den direkte tømning af vand bruges som en mulighed, er det ikke nødvendigt at tømme vandtanken.

7.4 Til kondensatoren;



Rengør kondensatoren efter hver 30 tørringscykler eller en gang om måneden.

For at rengøre kondensatoren:

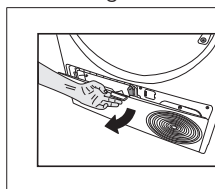

- Hvis der er udført en tørringsproces, skal du åbne døren på maskinen og vente, indtil den køler ned

- Lås de to kondensatorlåse op efter åbning af sparkpladen
- Træk kondensatoren ud.

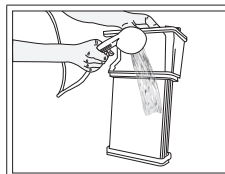
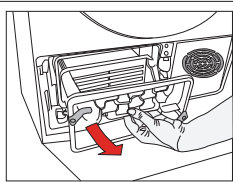
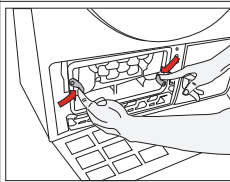

Rengør kondensatoren ved at påføre trykvand med en bruserarmatur og vent til vandet løber ud.

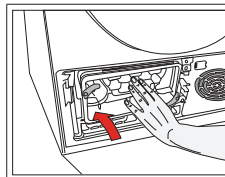

Placer kulfilter i dets holder. Fastgør de 2 låse og sørg for, at de sidder sikkert.

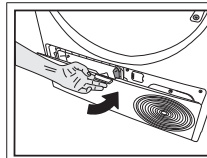

Luk sparkpladens dæksel

8 Fejlfinding

Tørringen tager for lang tid.

Fnugfilter-porer (indvendigt og udvendigt filter) kan være tilstoppet. >>> Vask fnugfilter med varmt vand og tør det.

Kondensatorens forside kan være tilstoppet. >>> Rengør kondensatorens forside.

De ventilationsristen foran på maskinen kan være lukket. >>> Fjern eventuelle genstande foran ventilationsgitteret der blokerer luften.

Ventilationen kan være utilstrækkelig, fordi rummet maskinen installeres i er for lille. >>> Åbn dør eller vinduer for at forhindre, at rumtemperaturen stiger meget.

Hvis der er en fugtighedsføler.

Der kan have samlet sig et kalklag på fugtføleren. >>> Rengør fugtføleren.

Der kan være fyldt en stor mængde vasketøj i. >>> Overfyld ikke tørretumbleren.

Vasketøjet er muligvis ikke centrifugeret tilstrækkeligt. >>> Kør en højere centrifugeringshastighed på vaskemaskinen.

Tøjet kommer ud fugtigt efter tørring.

Der kan have været anvendt et program, som ikke er egnet til typen af vasketøj. >>> Check vedligeholdelsesetiketterne på tøjet og vælg et egnet program til tøj 'typen eller brug ekstra tidsprogrammer.

Fnugfilter-porer (indvendigt og udvendigt filter) kan være tilstoppet. >>> Vask fnugfiltrene med varmt vand og tør dem.

Kondensatorens forside kan være tilstoppet. >>> Rengør kondensatorens forside.

Der kan være fyldt en stor mængde vasketøj i. >>> Overfyld ikke tørretumbleren.

Vasketøjet er muligvis ikke centrifugeret tilstrækkeligt. >>> Kør en højere centrifugeringshastighed på vaskemaskinen.

Tørretumbleren tænder ikke eller programmet kan ikke startes. Tørretumbleren kører ikke efter den er konfigureret.

Strømskiftet kan være taget ud. >>> Kontroller at strømskiftet er sat i.

Lugen kan være åben >>> Sørg for at lugen er rigtigt lukket.

Et program kan ikke indstilles eller Start/Pause-knappen kan ikke trykkes ind. >>> Kontroller, at programmet er indstillet, og det er ikke i pause-stilling..

Børnelås kan være aktiveret. >>> Slå børnelåsen fra.

Programmet blev afbrudt uden grund.

Lugen er måske ikke lukket helt. >>> Sørg for at lugen er rigtigt lukket.

Der kan være en strømafbrydelse. >>> Tryk på Start/Pause-/Annuller-knappen for at starte programmet.

Vandtanken kan være fuld. >>> Tøm vandtanken.

Tøj er skrumpet, stift eller ødelagt.

Måske ikke har der ikke været brugt et program, som er egnet til den type vasketøj. >>> Kontroller mærkaterne for vedligeholdelse på vasketøjet, og vælg et program egnet til dets type.

Vand lækker fra lugen.

Fibre kan have samlet sig på de indvendige sider af lugen og lugens pakning. >>> Rens de indre overflader af lugen og overfladen af lugens pakning.

Lugen åbner spontant.

Lugen er måske ikke lukket helt. >>> Skub lugen i, indtil lukkelyden høres.

Vandtankens advarselssymbol er tændt/blinker.

Vandtanken kan være fuld. >>> Tøm vandtanken.

Vandudløbsslangen kan være brudt sammen. >>> Hvis produktet er tilsluttet direkte til vandafløb kontroller vandudløbsslangen.

Belysningen inde i tørretumbleren tændes ikke. (På modeller med lampe)

Tørretumbleren er muligvis ikke tændt på On/Off-knappen. >>> Kontroller at tørretumbleren er tændt.

Lampen kan være i stykker. >>> Kontakt en godkendt service til at udskifte lampen.

Ikon eller lys for forebyggelse af krøl er tændt.

Antikrøltilstand, der forhindrer, at vasketøjet i tørretumbleren krøller, kan aktiveres. >>> Sluk for tørretumbleren, og fjern vasketøjet.

Ikonet for rengøring af fnugfilter lyser.

Fnugfilter (indvendigt og udvendigt filter) kan være tilstoppet. >>> Vask filtrene med varmt vand og tør dem..

Der kan dannes et lag på fnugfilterets porer, der fører til tilstopning. >>> Vask fnugfiltrene med varmt vand og tør dem.

Et lag, der kan forårsage tilstopning af porerne i fnugfiltrene (interne og eksterne filtre), kan være opstået.<Vask og tør filtrene med lunkent vand>>

Fnugfiltrene er måske ikke blevet sat i. >>> Indsæt de indvendige og udvendige filtre på deres pladser.

Miljøvenlig filterklud er muligvis ikke installeret på plastdelen, og kondensatorens forside kan være tilstoppet..>>>Installer det miljøvenlige filter på plastdelen, og placer det på filterhuset.

Det miljøvenlige filter er muligvis ikke udskiftet, selvom advarselssymbolet er tændt. "Udskift dit filter."

Der høres en advarsel fra maskinen

Fnugfiltrene er måske ikke blevet sat i. >>> Indsæt de indvendige og udvendige filtre på deres pladser.

Maskinens filtre er muligvis ikke installeret.>>> Installer fnugfiltrene (interne og eksterne) eller det miljøvenlige filter i deres hus.

Advarselsikon for kondensator blinker.

Kondensatorens forside kan være tilstoppet med filtre. >>> Rengør kondensatorens forside.

Fnugfiltrene er måske ikke blevet sat i. >>> Indsæt de indvendige og udvendige filtre på deres pladser.

Belysningen inde i tørretumbleren tændes. (På modeller med lampe)

Hvis tørretumbleren er sluttet til stikkontakten, trykkes der på tænd/sluk-knappen, og døren er åben; lyset tændes. >>> Sluk for tørretumbleren eller sæt On/Off-knap til Off position.

Wifi-ikonet blinker kontinuerligt. (til modeller medHomeWhiz-funktion)

>>> Produktet er muligvis ikke tilsluttet det trådløse netværk. Kan ikke oprette forbindelse til netværket. Enheden, som produktet bruger til at oprette forbindelse til netværk, kan være defekt. Kontroller det. Produktet opretter muligvis ikke forbindelse til netværket på grund af nærhed.

Hvis du ser meddelelsen "F L t" på skærmen, skal du følge nedenstående trin.

Filtrene kan være snavsede. Rens indvendige og udvendige filtre eller udskift eco-filteret.

Hvis du bruger et dobbelt filter som indvendigt og udvendigt filter på dækselområdet, skal du sikre at begge filtre er installeret.

Hvis du bruger eco-filter-funktionen, skal du sikre at filterdugen er installeret på plastikdelen: Installer filterdugen på plastikdelen, hvis den ikke er installeret.

Overfladen forrest på kondensatoren kan være snavsset. Åben og inspicer kickplaten og sørg for at den er ren. Vi henviser til vedligeholdelses- og rengøringsafsnittet.



Hvis problemet fortsætter efter at have fulgt instruktionerne i dette afsnit, skal du kontakte din leverandør eller en godkendt service. Prøv aldrig selv at reparere et ikke-fungerende produkt.



Hvis du oplever problemer med din enhed, kan du anmode om en udskiftning ved at kontakte den nærmeste autoriserede service med enhedens modelnummer.

PRODUKTBLAD

Overholder Kommissionens delegerede forordning (EU) Nr. 392/2012

Leverandørens navn eller varemærke		GRUNDIG
Modelnavn		GTP5911N 7182483440
Nominel kapacitet (kg)		9.0
Type af tørretumbler	Luftventileret	-
	Kondensator	•
Energiklasse ⁽¹⁾		B
Årligt energiforbrug (kWh) ⁽²⁾		615,7
Type af kontrol	Automatisk	•
	Ikke automatisk	-
Energiforbrug af standard bomuldprogram ved fuld belastning (kWh)		5,21
Energiforbrug af standard bomuldprogram ved delvis belastning (kWh)		2,78
Energiforbrug i slukket tilstand for standard bomuldprogram ved fuld belastning, P ₀ (W)		0,50
Energiforbrug i tændt tilstand for standard bomuldprogram ved fuld belastning, P _L (W)		1,00
Varighed af tændt tilstand (min)		30
Standard bomuldprogram ⁽³⁾		•
Programtid af standard bomuldprogram ved fuld belastning, T _{lav} (min)		149
Programtid af standard bomuldprogram ved delvis belastning, T _{lav1/2} (min)		84
Vægtet programtid af standard bomuldprogram ved fuld og delvis belastning (T _v)		112
Kondenseffektivitetsklasse ⁽⁴⁾		B
Gennemsnitlig kondenseffektivitet af standard bomuldprogram ved delvis belastning, C _{lav}		81%
Gennemsnitlig kondenseffektivitet af standard bomuldprogram ved delvis belastning, C _{lav1/2}		81%
Vægtet kondenseffektivitet af standard bomuldprogram ved fuld og delvis belastning, C _v		81%
Lydeffektniveau for standard bomuldprogram ved fuld belastning ⁽⁵⁾		65
Indbygget		-

• : Ja - : Nej

(1) Skala fra A+++ (lavt forbrug) til D (højt forbrug)

(2) Energiforbrug baseret på 160 tørrecykler af standard bomuldprogram ved fuld og delvis belastning og forbruget af energibesparende tilstande. Det faktiske energiforbrug per cyklus vil afhænge af, hvordan apparatet benyttes.

(3) "Bomuld skabstørt-program", der anvendes ved fuld og delvis belastning, er det standard tørreprogram, som oplysningerne på mærket og i oplysningskemaet henviser til. Det betyder, at dette program er egnet til tørring af normalt vådt bomuld vasketøj, og at det er det mest effektive program med hensyn til energiforbruget til bomuld.

(4) Skala fra G (mindst effektiv) til A (mest effektiv)

(5) Vægtet gennemsnitlig værdi — L_{WA} udtrykt i dB(A) re 1 pW

GRUNDIG

DK

Reklamation og servicehåndtering

Produkter solgt til forbruger i Danmark, er underlagt lov om forbrugerkøb. Om der opstår fejl eller mangler der er omfattet af loven indenfor de givne garantifrister, udbedres disse uden omkostninger. Dækningen forudsætter brug i normal privat husholdning.

Fejl eller skader der er brugsbetingede eller ligger udenfor leverandørens kontrol omfattes ikke af loven. En reparation vil da normalt belastes brugeren.

Grundig dækker ikke.

Fejl eller mangler som er opstået pga.

- Installation i strid med brugervejledning.

- Mangelfuld vedligehold eller behandling i strid med brugervejledning.
- Indgreb og reparationer udført af uautoriseret personel, eller brug af uoriginale reservedele.
- Unormale spændingsvariationer lynnedslag, elektriske forstyrrelser eller evt. uregelmæssigheder i vandforsyningen.

Reservedele.

Information om bestilling af reservedele finder du på: www.grundig.dk

Ved bestilling af reservedele må modelbetegnelse og serienummer på produktet oplyses. Denne information findes på typeskiltet på produktet.

Anmodning om service.

Grundig har lokale serviceværksteder over hele landet.

Ved tekniske henvendelser må følgende information opgives / fremvises:

- Navn
- Adresse
- Telefon
- Modelbetegnelse
- Serienummer
- Købsdato / Købs kvittering
- Fejlbeskrivelse

Grundig Nordic No As
Glynitveien 25
1400 Ski - NO

Tlf +45 70 80 87 77

hvidevareservice@grundig.com
www.grundig.dk

Kjære kunde,

Les denne bruksanvisningen før du bruker dette produktet!

Takk, for at du velger et Grundig produkt. Vi ønsker at du skal få maksimalt utbytte av dette høykvalitetsproduktet som er produsert med topp moderne teknologi. Sørg for at du leser og forstår denne veiledningen og tilleggsdokumentasjonen helt før bruk.

Følg alle advarsler og all informasjon her. Det kan beskytte både deg og produktet mot potensielle skader.

Ta vare på bruksanvisningen. Hvis du gir denne enheten videre til noen andre, legg ved denne veiledningen.

Symboler og merknader

Følgende symboler brukes i brukerveiledningen:



Fare som kan føre til død eller personskade



Les manualen.



Viktig informasjon og nyttige brukertips



Advarsel mot varme overflater



Advarsel mot elektrisk støt



Advarsel mot UV-strålingsfare



Advarsel mot skålding



Emballasjen til produktet er laget av resirkulerbare materialer, i henhold til den nasjonale miljølovgivningen.



Advarsel mot brann

MERK Fare som kan forårsake materiell skade på produktet eller området rundt



100%
RESIRKULERT OG
RESIRKULERTBART PAPIR

1 Sikkerhetsinstruksjoner	33
1.1 Tiltent bruk	33
1.2 Sikkerhet for barn, utsatte personer og kjæledyr.....	33
1.3 Elektrisk sikkerhet.....	34
1.4 Transportsikkerhet	34
1.5 Installeringssikkerhet.....	34
1.6 Brukssikkerhet.....	36
1.7 Vedlikehold og rengjøringssikkerhet	37
1.8 Lyssikkerhet	37
2 Miljøforskrifter	38
2.1 Overholdelse av WEEE-regelverk og avfallshåndtering	38
2.2 Emballasjeinformasjon	38
2.3 Standard konformitet og testinformasjon / FN-samsvarserklæring	38
3 Tørketrommelen din	39
3.1 Tekniske spesifikasjoner.....	39
3.2 Generelt utseende	40
3.3 Leveringsomfang	40
4 Montering	41
4.1 Riktig sted for installasjon	41
4.2 Fjerner fraktsikkerhetsgruppen.....	41
4.3 Vannforbindelse	42
4.4 Justering av stativer	42
4.5 Flytting av tørketrommelen.....	42
4.6 Bytting av lyspære	42
5 Forberedelse	43
5.1 Klesvask egnet for tørking i tørketrommelen.....	43
5.2 Klesvask ikke egnet for tørking i tørketrommelen	43
5.3 Klargjøring av tøy som skal tørkes.....	43
5.4 Hva du bør gjøre for å spare energi.....	43
5.5 Riktig lastkapasitet.....	44

6 Bruk av produktet.....	45
6.1 Kontrollpanel	45
6.2 Symboler	45
6.3. Klargjøring av tørketrommel	45
6.4 Diagram for programvalg og forbruk	46
6.5Tilleggsfunksjoner	48
6.6 Varsellamper	48
6.7 Starte programmet	49
6.8 Barnesikring	49
6.9 Endre programmet etter at det er startet.....	49
6.10 Avbryte programmet.....	49
6.11 Programslutt.....	50
6.12 Luktfunksjon.....	50
7 Vedlikehold og rengjøring.....	51
7.1 Lofilter / Innerflate for ileggsdør	51
7.2 Rengjøring av sensorer	51
7.3 Tømme vanntanken.....	52
7.4 For kondensatoren;	52
8 Feilsøking.....	53

1 Sikkerhetsinstruksjoner

Dette avsnittet inkluderer sikkerhetsinstruksene som er nødvendige for å hindre fare for person- og materiell skade.

- Firmaet skal ikke holdes ansvarlig for skader som kan oppstå hvis disse instruksjonene ikke overholdes.
- Installasjons- og reparasjonsoperasjoner skal alltid utføres av et autorisert serviceverksted.
- Bruk bare originale reservedeler og tilbehør.
- Ikke reparer eller erstatt noen komponent av produktet med mindre det er tydelig angitt i bruksanvisningen.
- Ikke modifier produktet.



1.1 Tiltentkt bruk

- Produktet er utviklet for hjemmebruk. Det er ikke beregnet til kommersiell bruk.
- Dette produktet er utviklet for hjemmebruk.
- Ikke installer eller bruk produktet der det er mulighet for frost og / eller er sårbart for eksterne elementer. Vann som fyser til i pumpen eller slangene kan føre til skade.
- Produktet kan kun brukes til å tørke og luften tøy som er vasket med vann og tåler å bli tørket i tørketrommel.



1.2 Sikkerhet for barn, utsatte personer og kjæledyr

- Dette produktet kan brukes av barn fra 8 år og oppover og personer med underutviklet fysisk, psykisk eller mentale evner, eller som mangler erfaring og kunnskap, hvis de får tilsyn eller instruksjoner om bruk av apparatet på en produktsikker måte og farene som er involvert. Barn skal ikke tukle med enheten. Rengjøring og brukervedlikehold skal ikke utføres av barn uten tilsyn.
- Barn under tre år bør ikke være i nærheten av produktet uten tilsyn.
- Elektriske produkter er farlige for barn og kjæledyr. Barn og kjæledyr har ikke lov til å leke med produktet, klatre på eller for å komme inn i produktet.
- Hold døren på produktet lukket når det ikke er i drift. Barn eller kjæledyr kan bli låst inne i produktet og kveles.
- Rengjøring og brukervedlikehold skal ikke utføres av barn med mindre de overvåkes.
- Hold emballasjemateriale unna barn. Fare for skade og kvelning!
- Hold alle tilsetningsstoffer som brukes med produktet borte fra barn.
- Før du kaster produktet, må du kutte strømløslinjen og ødelegge døren.



1.3 Elektrisk sikkerhet

- Produktet må ikke plugges inn under installasjon, vedlikehold, rengjøring, reparasjon og transport.
- Hvis strømledningen er skadet, skal den erstattes av et autorisert serviceverksted bare for å unngå risiko som kan oppstå.
- Ikke sett inn strømledningen under produktet eller på baksiden av produktet. Ikke legg tunge gjenstander på strømledningen. Strømledningen må ikke bøyes, klemmes eller komme i kontakt med en varmekilde.
- Ikke bruk en skjøteledning, multiplugg eller adapter for å betjene produktet.
- Produktet skal ikke drives av en ekstern bryter, for eksempel en tidtaker, eller være koblet til en krets som åpnes og lukkes regelmessig med et verktøy.
- Støpselet skal være lett tilgjengelig. Hvis dette ikke er mulig, skal en mekanisme som oppfyller den elektriske lovgivningen og som kobler alle terminaler fra strømmettet (sikring, bryter, hovedbryter, etc.) være tilgjengelig på det elektriske installasjonen.
- Ikke berør tørketrommelen med våte hender.
- Når du kobler fra enheten, må du ikke holde i strømledningen, men støpselet.



1.4 Transportsikkerhet

- Før transport må produktet kobles fra, vanntanken må tømmes og eventuelle avløpstilkoblinger fjernes.
- Dette produktet er tungt, ikke håndter det selv.
- Ta nødvendige forholdsregler for å unngå at produktet velter. Ikke la produktet slå inn i noe eller falle under transport.
- Ikke bruk de ekstruderte delene av produktet (for eksempel lastedøren) til å flytte produktet.
- Flytt produktet i oppreist stilling. Hvis det ikke kan flyttes i oppreist stilling, kan du transportere det med å tilte det til høyre sett forfra.



1.5 Installeringsikkerhet

- For å klargjøre produktet til installasjon, må du sørge for at den elektriske installasjonen og vannavløpet er riktig ved å følge informasjonen i brukerhåndboken. Hvis det ikke er egnet for installasjon, ring en kvalifisert elektriker eller rørlegger for å ordne tilkoblingene etter behov. Disse operasjonene skal gjennomføres av kunden.
- Kontroller om det er skade på produktet før du installerer det. Ikke installer produktet hvis det er skadet.
- Ikke fjern det justerbare stativet.
- Plasser produktet på et jevnt og hardt underlag og balanser med de justerbare benene.

- Avstanden mellom tørketrommelen og gulvet skal ikke reduseres med materialer som tepper, trebiter og bånd. Ventilasjonshullene på bunnen av produktet skal ikke tettes med et teppe.
- Produktet skal installeres på en måte som ikke tetter ventilasjonshullene.
- Bruk produktet i et støvfritt miljø med god ventilasjon.
- Ikke installer produktet på steder der temperaturen kan falle under 5 ° C eller stiger over 35 ° C.
- Ikke installer produktet i nærheten av brennbare og eksplosive materialer, og ikke oppbevar brennbare og eksplosive materialer i nærheten av produktet når det er i drift.
- Produktet skal ikke installeres mot en dør eller skyvedør der produkt døren ikke kan åpnes helt, eller bak en hengslet dør der produktets hengsel vender mot dørens hengsler.
- Installer produktet der periodisk vedlikehold og rengjøring kan utføres enkelt.
- Plasser produktet med baksiden mot vegg (for varmeapparatmodeller).
- Etter at produktet er plassert, må du sørge for at baksiden ikke kommer i kontakt med noen ekstruderte deler (dvs. vannkran, stikkontakt osv.).
- Plasser produktet med en avstand mellom det og møbelkanten på minst én cm.
- Følg reglene for tilkobling av avtrekksrør som er spesifisert i bruksanvisningen (for modeller med avtrekksrør).
- Avtrekksluften skal ikke ledes til avtrekksrør som brukes til å suge ut røyk fra enheter som bruker gass eller annet drivstoff (for modeller med avtrekksrør).
- Ventilasjonsslangen skal ikke kobles til en ovn eller en skorstein (for modeller med avtrekksrør).
- Koble produktet til en jordet stikkontakt beskyttet med en passende sikring i tråd med den spesifiserte typen og gjeldende strømverdier. Få en elektriker til å installere jordingsutstyr. Ikke bruk produktet uten jording i samsvar med regionale / nasjonale forskrifter.
- Koble produktet til en jordet stikkontakt som er i samsvar med spennings-, strøm- og frekvensverdiene som er spesifisert på typetiketten.
- Ikke koble produktet til løse, ødelagte, skitne, fettete stikkontakter eller stikkontakter som har kommet ut fra setene eller stikkontaktene med fare for vannkontakt.
- De nye slangesettene som følger med produktet skal brukes. Ikke bruk de gamle på nytt. Ikke fest noe til slangene.
- Plasser strømledningen og slangene slik at ingen kan snuble i dem.
- For å kunne plassere produktet på toppen av en vaskemaskin, skal det brukes en monteringsramme mellom de to produktene. Monteringsrammen skal monteres av et autorisert serviceverksted.

- Når produktet settes på vaskemaskinen, kan den samlede vekten når den er full, være rundt 180 kg. Plasser produktene på et solid gulv som tåler tilstrekkelig belastning.
- Vaskemaskinen kan ikke plasseres på tørketrommelen.

Egnet installasjonstabell for vaskemaskin og tørketrommel	
Type tilkoblingssett	Dybde måling (DM: Tørketrommel, WM: Vaskemaskin)
Plast - 54/60 cm. (med / uten bue)	DM ≤ WM
	DM - WM = maks. 10 cm.
Plast - 46 cm. (med / uten bue)	DM ≤ WM
	DM - WM = maks. 10 cm.
Med hyller - 60 cm.	DM ≤ WM
Med hyller - 54cm.	DM ≤ WM



1.6 Brukssikkerhet

- Maksimal vekt på tørt tøy før vask er spesifisert i avsnittet «Tekniske spesifikasjoner».
- Ikke legg noe som er uvasket inn i tørketrommelen.
- Tøy som er tilsmusset med ting som matoljer, aceton, alkohol, bensin, parafin, flekkjernere, terpentin, voks eller voksjernere skal vaskes i varmt vann tilsatt ekstra vaskemiddel før tørking med tørketrommelen.
- Hvis det er brukt kjemikalier til rengjøringen, skal ikke tørketrommelen brukes.
- Skumgummi (latexskum), dusjgardiner, vannavstøtende tekstiler, materialer og klær som inneholder gummi, skumgummiputer skal ikke tørkes i en tørketrommel.
- Artikler med hårspray, rester av hårprodukter eller lignende materialer skal ikke tørkes i en tørketrommel.
- Tøm lommene på klærne og fjern gjenstander som fyrstikker og lightere.
- Hvis ikke alle gjenstandene kan fjernes raskt og ikke kan plasseres der varmen kan forsvinne, må du ikke stoppe tørketrommelen før tørkesyklusen er fullført.
- Den siste delen av tørketrommelens syklus utføres uten oppvarming (kjølesyklus) for å sikre at tøyet har en temperatur som ikke vil skade det.
- Tøymykner eller lignende produkter skal brukes i tråd med instruksjonene for tøymykner.
- Ikke bruk tørketrommelen uten lofilter.
- Ikke tillat at lo samler seg rundt tørketrommelen.
- For å forhindre tilbaketrekning av gass i rommet fra innretningene som bruker annet drivstoff, inkludert åpen ild, må det være passende ventilasjon (for modeller med avtrekksrør).

- Ikke bruk produktet sammen med ovner som gassovner og ovner med skorstein. Det kan føre til brann i avtrekksrøret. (For modeller med avtrekksrør)
- Ikke len deg mot eller sett deg på lastedøren når den er åpen, produktet kan velte.
- Ikke gå på produktet.
- Ikke plasser en flamme (stearinlys, sigaretter osv.) på produktet eller i nærheten av det. Ikke oppbevar brennbare / eksplosive materialer.
- Ikke ta på trommelen mens den går rundt.
- Produktets bakside vil være varm under drift. Ikke berør baksiden på produktet under tørking eller etter at tørkeprosessen er fullført. (For modeller med oppvarming)
- Ikke berør den indre overflaten til trommelen når du legger inn eller fjerner klær under et vedvarende program. Overflaten til trommelen er varm.
- Ikke trykk på knappene med skarpe gjenstander som gafler, kniver, med neglene osv.
- Ikke bruk produktet hvis det er defekt eller ødelagt. Koble fra produktet (eller slå av den tilkoblede sikringen) og ring et autorisert serviceverksted.
- Trekk ut støpselet fra stikkontakten når produktet ikke er i bruk.



1.7 Vedlikehold og rengjøringsikkerhet

- Ikke vask produktet ved å spraye eller helle vann på det. Ikke bruk en høytrykksspyler, damprensere, slange eller trykkpistol for å rengjøre produktet.
- Ikke bruk skarpe gjenstander eller slipeverktøy for å rengjøre produktet.
- Ikke bruk materialer som rengjøringsmidler til husholdningen, såper, vaskemidler, gass, bensin, alkohol, voks osv. for å rengjøre produktet.
- Filtrene må rengjøres regelmessig. Etter hver tørkesyklus, rengjør fiberfilteret og den innvendige overflaten på ileggsdøren.
- Rengjør loet som har samlet seg på finnene til fordamperen bak filterskuffen med en støvsuger. Du kan rengjøre for hånd forutsatt at du bruker vernehansker. Prøv ikke å rengjøre med bare hender. Fordamperfinnene kan skade hendene dine. (For produkter med varmepumpe)
- På grunn av brann- og eksplosjonsfare må du ikke bruke kjemikalier, rengjøringsmidler, stålull eller lignende til å rengjøre sensorer.
- Rengjør avtrekksrøret. (For modeller med avtrekksrør)
- Ikke drikk det kondenserte vannet.



1.8 Lyssikkerhet

- Kontakt et autorisert serviceverksted når du trenger å bytte ut LED / lyspære som brukes til belysning (for produkter med belysning).

2 Miljøforskrifter

2.1 Overholdelse av WEEE-regelverk og avfallshåndtering



Dette produktet inneholder ikke farlige og forbudte materialer som er angitt i "Regulering om kontroll av avfall elektrisk og elektronisk utstyr" utgitt av departementet for miljø og urbanisering i Tyrkia. Overholder WEEE-forordningen. Dette produktet ble produsert av resirkulerbare og gjenbrukbare deler og materialer av god kvalitet. Ikke kast dette produktet sammen med annet husholdningsavfall ved livssykluslutt. Ta det med til et mottak for resirkulering av elektrisk og elektronisk utstyr. Du kan spørre kommunen din om disse returpunktene. Du kan hjelpe til med å beskytte miljøet og naturlige resurser med å levere det brukte produktet til gjenvinning.

2.2 Emballasjeinformasjon

Emballasjen til produktet er laget av resirkulerbare materialer, i henhold til den nasjonale lovgivningen. Ikke kast emballasjeavfall sammen med husholdningsavfall eller annet avfall, kast dem ved et egnet returpunkt angitt av de lokale myndighetene.

2.3 Standard konformitet og testinformasjon / FN-samsvarserklæring



Utviklings-, produksjons- og salgsfasene for dette produktet utføres i samsvar med sikkerhetsreglene spesifisert i alle relaterte instruksjoner fra.

3 Tørketrommelen din

3.1 Tekniske spesifikasjoner

NO

Høyde (justerbar)	84,6 cm / 86,6 cm*
Bredde	59,8 cm
Dybde	61,1 cm
Kapasitet (maks.)	9 kg**
Nettovekt (\pm %10)	35 kg
Spenning	Se typeskilt***
Nominell strøminngang	
Modellkode	

* Min. høyde: Høyde med justerbart stativ lukket.

Maks. høyde: Høyde med justerbart stativ åpent i maksimal høyde.

** Vekten av klesvasken før vask.

*** Dataplatten er under døren på tørketrommelen.



For å øke tørketrommelens kvalitet kan de tekniske spesifikasjonene endres uten forvarsel.

Tallene i denne håndboken er skjematiske og stemmer kanskje ikke helt overens. Figurene i denne brukerveiledningen er skjematiske, og vil ikke nødvendigvis tilsvare ditt produkt nøyaktig.

Verdiene som følger med tørketrommelen eller tilhørende dokumenter er laboratoriemålinger i henhold til de respektive standardene. Disse verdiene kan variere avhengig av bruks- og miljøforhold.

3.2 Generelt utseende

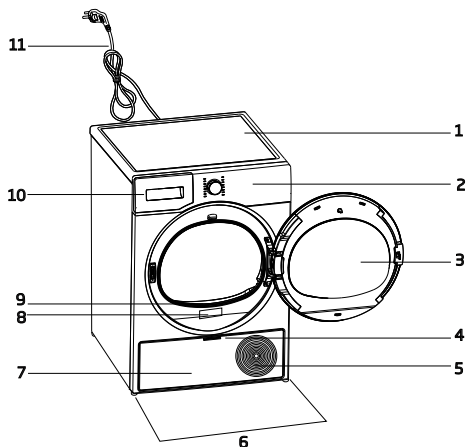

1. Øvre tabell
2. Kontrollpanel
3. Ileggsdør
4. Fotbrethåndtak
5. Ventilasjonsrister
6. Justerbare bein
7. Fotbrett
8. Dataplate
9. Fiberfilter
10. Skuff for vanntank
11. Strømledning

3.3 Leveringsomfang

	1. Avløps-slange*		6. Vannpå-fyllingslokk*
	2. Filterskuff reser-vesvamp*		7. Rent (destillert) vann*
	3. Bruksan-visning		8. Luktka-p-selgruppe*
	4. Tørke-kurv*		9. Børste*
	5. Bruker-manual* for tørkekurv		10. Filter-duk*

*Valgfritt - muligens ikke inkludert, avhenger av modell.

4 Montering



Les sikkerhetsinstruksjoner først!

Før du rådfører deg med nærmeste godkjente servicedet for installasjon av tørketrommelen, se informasjonen i brukerhåndboken og sørg for at el- og vannforsyningen er i henholdt til gjeldende krav. Hvis ikke, ring en elektriker eller rørlegger for å ordne tilkoblingene etter behov.



Det er kundens ansvar å klargjøre stedet der produktet skal plasseres, også strømsystemet. Ha også strøm- og avløpsinstallasjon i orden.



Kontroller for skade på tørkemaskinen før du installerer det. Hvis tørketrommelen er skadet, skal du ikke montere den. Skadede produkter kan utgjøre en helsemessig risiko. Vent i tolv timer før du bruker tørketrommelen.

MERK

Et kjølemiddel er inkludert i produktet, og hvis maskinen brukes rett etter transport, kan den bli skadet. Hver gang produktet flyttes på skal det hvile i tolv timer.

- Når tørketrommelen er installert, må tilkoblingene være stabile. Etter at tørketrommelen er plassert, må du sørge for at bakveggen ikke kommer i kontakt med ekstrudering (vannkran, stikkontakt osv.).
- Plasser tørketrommelen med en avstand mellom produktet og møbelkanten på minst én cm.
- Tørketrommelen kan brukes i temperaturer mellom + 5 ° C og + 35 ° C. Utenfor disse temperaturområdene, kan driften av tørketrommelen være i fare og bli skadet.
- Tørketrommelen skal ikke plasseres med baksiden inntil en vegg.



Ikke plasser tørketrommelen på strømkabelen.

4.2 Fjerner fraktsikkerhetsgruppen

MERK

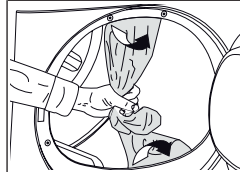

Fjern fraktsikkerhetsgruppen før du bruker produktet.

MERK

Ikke la tilbehør eller deler av forsendelsesgruppen være inne i trommelen.

4.1 Riktig sted for installasjon

- Monter tørketrommelen på en jevn og stabil overflate.
- Tørketrommelen er tung. Ikke flytt den på egenhånd.
- Bruk tørketrommelen i et støvfritt miljø med god ventilasjon.
- Avstanden mellom tørketrommelen og gulvet skal ikke reduseres med materialer som tepper, trebiter og bånd.
- Ikke blokker til ventilasjonsgitteret til tørketrommelen.
- Ikke ha dører som kan låses, skyvedører eller hengslede dører i nærheten av der tørketrommelen er installert som kan blokkere ileggsdøren som skal åpnes.

4.3 Vannforbindelse

I stedet for å tømme vannet som samles opp i vanntanken med jevne mellomrom, kan du tømme det via avløpsslangen som fulgte med tørketrommelen.

Tilkobling av avløpsslang



3 Sett den ene enden av avløpsslangen som fulgte med tørketrommelen inn der du har fjernet slangen på tørketrommelen.

4 Fest den andre enden av avløpsslangen for å drene avløpsvann direkte eller i en vask.

MERK

Avløpsslangen skal festes i maks 80 cm høyde. Forsikre deg om at avløpsslangen ikke blir bøyd, ødelagt eller ligger i press mellom utløpet og tørketrommelen. Slangen skal være tilkoblet for ikke å bli utkoplet fra stedet. Vann som lekker kan forårsake skade. Ikke strekk dreneringsslangen. Sjekk om vannet renner i en passende strøm. Avløpsslangen skal ikke være lukket eller tett.



Hvis tilleggsutstyr medfølger, sjekk den detaljerte instruksjonen.

4.4 Justering av stativer

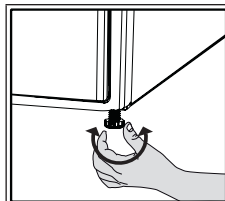

Justere stativene inntil tørketrommelen står jevnt og stødig, ved å vri dem mot venstre og høyre.

4.5 Flytting av tørketrommelen

- Tøm tørketrommelen helt for vann.
- Hvis produktet er direkte koblet til vannavløpet, fjern slangetilkoblingen.



Det anbefales å flytte tørketrommelen i oppreist stilling. Ellers vipper du den til høyre sett forfra og flytter tørketrommelen. Vent 12 timer før du bruker tørketrommelen.

4.6 Bytting av lyspære

Hvis tørketrommelen har trommellys:

Rådfør deg med et godkjent servicested for å skifte ut pæren / LED-en som brukes til å lyse opp tørketrommelen. Pæren som følger med dette produktet er ikke egnet for hjemmebelysning. Den tiltenkte bruken av denne lampen er å sikre at tøyet legges trygt i tørketrommelen. Lampene som brukes i dette apparatet må tåle ekstreme fysiske forhold slik som temperaturer over 50°C.

5 Forberedelse

	Les sikkerhetsinstruksjoner først!
--	------------------------------------

5.1 Klesvask egnet for tørking i tørketrommelen

MERK	Tøy som ikke er egnet for tørketrommel, kan skade apparatet og tøyet under tørking. Følg vaskeanvisningen på plagget for tøy som skal tørkes. Tørk bare tøy merket med «kan tørkes i tørketrommelen» skrevet på etikettene.
-------------	---



5.2 Klesvask ikke egnet for tørking i tørketrommelen

MERK	Undertøy med metallspiler skal ikke tørkes i tørketrommelen. Hvis disse spilene løsner fra plagget, kan de skade maskinen. Delikate broderetekstiler, bomulls- og silkeplagg, plagg produsert av delikate og dyre tekstiler, plagg som ikke puster og tyllgardiner skal ikke tørkes i tørketrommelen.
-------------	--

5.3 Klargjøring av tøy som skal tørkes

MERK	Ting som mynter, metalldeleer, nåler, spiker, skruer, steiner osv. kan skade trommel-gruppen på produktet eller forårsake funksjonelle driftsproblemer. Sjekk derfor alt tøy som legges inn i produktet. Tøy med metalldetaljer som for eksempel glidelåser vrenses for tørking. Lukk glidelåser, hemper og hasper, knepp igjen knapper på armer, knyt tekstil- og forklesnorer.
-------------	--

5.4 Hva du bør gjøre for å spare energi

- Bruk det høyest mulige vridningsalternativet når du vasker tøyet. På den måten kan du redusere tørketid og energiforbruk. Sorter tøyet etter type og tykkelse. Tørk tøy av samme type sammen. Kjøkkenkluter og duker tørker for eksempel fortere enn tykke badehåndklær.
- Følg de anbefalinger i bruksanvisningen når du skal velge programmer.
- Ikke åpne ileggsdøren ved tørking, med mindre det er helt nødvendig. Hvis absolutt må åpne ileggsdøren, må du ikke holde den åpen lenge.
- Ikke sett inn vått tøy mens tørketrommelen er i drift
- Rengjør lofilteret før og etter hver tørkesyklus.
- For kondensmodeller, sørg for å rengjøre kondensatoren minst en gang i måneden eller etter hver 30 gang den er i bruk.
- Sørg for at filterne er rene. Se vedlikehold og rengjøring for detaljer.
- For modeller med avtrekksrør, følg reglene for avtrekksrørforbindelser som er spesifisert i veiledningene og rengjør avtrekksrøret.
- Sørg for god ventilasjon i rommet under tørkeprosessen.
- På modeller med varmepumpe må du sjekke kondensatoren minst hver sjettede måned og rengjøre den hvis den er skitten.

- Hvis du bruker det miljøvennlige filteret, trenger du ikke å rengjøre det i hver syklus. Når det miljøvennlige ikonet lyser på skjermen, bytter du filterduk.

5.5 Riktig lastkapasitet

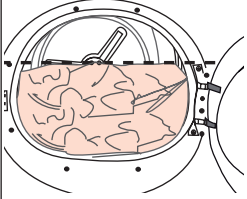
MERK	
	<p>Hvis tøyet i produktet overstiger maksimal lastekapasitet, kan det hende at det ikke fungerer som forutsatt, og kan forårsake materiell skade eller skade produktet. Følg maksimal lastekapasitet for hvert program.</p>

Vektene nedenfor er ment som eksempler.

Klesvask	Omtrentlige vekt (g)*	Klesvask	Omtrentlige vekt (g)*
Sengetøy i bomull (dobbel)	1500	Bomullskjole	500
Sengetøy (enkelt)	1000	Kjole	350
Laken (double)	500	Denim	700
Laken (enkle)	350	Lommetørkle (10 stykker)	100
Stor duk	700	T-skjorte	125
Liten duk	250	Bluse	150
Teserviette	100	Bomullsskjorte	300
Baderomshåndkle	700	Skjorte	200
Håndkle	350		

*Vekten av klesvasken før vask.

6 Bruk av produktet

6.1 Kontrollpanel

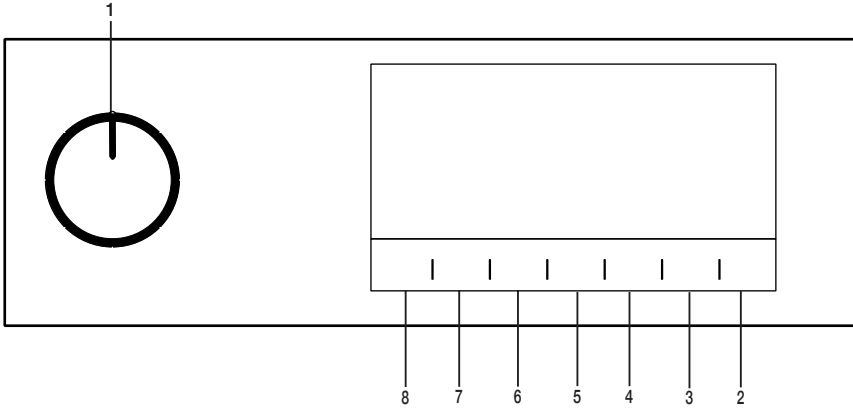

1. På/Av/Programvalg-knapp.
2. Start/Dvale-knapp.
3. Valgknapp for sluttid.
4. Valgknapp for tidsbestemte programmer.
5. Valgknapp for lav temperatur.
6. Lydvarsel og valgknapp for barnesikring.
7. Trykk på valgknappen for rynkeforebygging / Trommellysknapp.
8. Valg av tørrhetsnivå.

6.2 Symboler

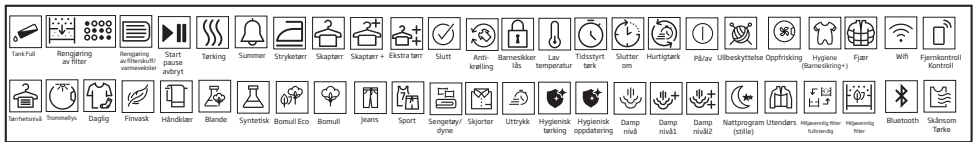

6.3. Klargjøring av tørketrommel

- Plugg i tørketrommelen.
- Åpne ileggsdøren.
- Legg tøyet på tørketrommelen uten å klemme dem.
- Skyv og lukk ileggsdøren.

MERK

Forsikre deg om at klesvasken ikke sitter fast i ileggsdøren. Ikke lukk ileggsdøren med makt.

- Velg ønsket program ved bruk av på/av/programvalgknappen, så vil maskinen slå seg på.



 Programmet starter ikke nødvendigvis når du trykker På/Av/Programvalg-knappen. Trykk Start/Dvale-knappen for å starte programmet.

6.4 Diagram for programvalg og forbruk

NO				
Programmer	Programbeskrivelse	Kapasitet (kg)	Sentrifugeringshastighet i vaskemaskin (o/min)	Tørketid (minutter)
Bomull	Du kan tørke dine varmebestandige bomullstekstiler med denne syklusen. n tørkeinnstilling som passer for tykkelsen på tøyet som skal tørkes og ønsket tørrhetsnivå, skal velges.	9	1000	159
Bomull Eco	Enkeltlags, behagelige bomullstekstiler tørkes så økonomisk som mulig.	9	1000	149
Bomull stryketørt	Enkeltlags, behagelige bomullstekstiler tørkes som litt damp, slik at de skal være klare til stryking.	9	1000	120
Syntetiske plagg	Du kan tørke alle dine syntetiske tekstiler med denne syklusen. En tørkeinnstilling som passer for ønsket tørrhetsnivå, skal velges.	4	800	50
Miks	Bruk dette programmet til å tørke ikke-pigmenterende plagg av både syntetiske materialer og bomull sammen. Sport- og fitnessklær kan tørkes med dette programmet.	4	1000	83
Håndkle	Tørking av håndklær slik som kjøkkenhåndkle, badehåndkle og håndkle.	5	1000	110
Finvask	Du kan tørke din finvask eller vask med håndvasksymbol (silkebluser, tynne undertøy osv.) ved lav temperatur i dette programmet.	2	1200	35
sport (Goretex)	Du kan tørke enkeltlags sportsklær til daglig bruk laget av syntetisk, bomull eller blandede stoffer med dette programmet.	4	1000	60
Oppfrisking	Det utfører lufting i 10 minutter uten varmluft. Du kan luften bomulls- og lintøy som har vært nedpakket over lang tid, og eliminere lukt.	-	-	10
Tidsbestemte programmer	Du kan velge et av de tidsbestemte programmene mellom 10 og 160 minutter for å oppnå ønsket endelig tørrhetsnivå ved lave temperaturer. I dette programmet varer tørketrommeloperasjonen til den innstilte tiden er utløpt, uavhengig av tørrheten til tøyet.	-	-	-
Jeans	Du kan tørke bukser, skjørt, skjorter eller jakker av denimstoff i dette programmet.	4	1200	80
Utendørs	Du kan tørke flere lag tekstilprodukter laget av syntetisk, bomull eller blandede stoffer som brukes til utendørsaktiviteter og utendørssport med dette programmet.	2	1000	60

Daglig	Du kan tørke både bomull og syntetisk tøyvask med dette programmet. Sport- og fitnessklær kan tørkes med dette programmet.	4	1000	83
Skjorter	Det tørker skjorter på en mer skånsom måte og fører til mindre krølling og lettere stryking.	1,5	1200	35
Ekspress	Bruk dette programmet for å ha 2 skjorter klare til stryking.	0,5	1200	15
Hygiene (Barnesikring+)	Det er et langsiktig program som du kan bruke til klærne (babyklær, håndklær, undertøy, osv.) du trenger å tilføre hygiene. Hygiene blir gitt med høy temperatur ((Dette programmet er identifisert og godkjent av Englands "The British Foundation" (Allergy UK).))	5	800	105

Energiforbruksverdier

Programmer	Kapasitet (kg)	Senfrige- ringshastighet i vaskemaskin (o/min)	Omtrentlig mengde resterende fuktighet	Energifor- bruksverdi kWh
Bomull Eco*	9	1000	60%	5,21
Bomull stryketørt	9	1000	60%	4,10
Syntetisk skaptørt	4	800	40%	1,90
	"Bomull Eco-program" som brukes ved full og delvis last er standard tørkeprogram som informasjonen i etiketten og produktbeskrivelsen gjelder for. Det betyr at dette programmet er egnet for å tørking normalt bomullstøy og at det er det mest effektive programmet når det gjelder energiforbruk for bomull.			
	"Hvis du regelmessig tørker den maksimale belastningen på 9 kg bomull, foreslår vi at du kobler til avløpsslangen for å forhindre at tørketrommelen stopper midt i syklusen for å tømme tanken" (se avsnitt "Tilkobling til avløpet")			

* : Standardprogram for energietikett EN 61121 Verdiene i tabellen er bestemt i henhold til standarden EN 61121. Forbruksverdiene kan variere fra verdiene i diagrammet avhengig av type tøy, vridningshastighet, omgivelsesforhold og spenningsnivåer.

6.5 Tilleggsfunksjoner

Tørrehetsnivå

Knappen for tørkenivå brukes til å justere til ønsket tørrehetsnivå. Programvarigheten kan variere avhengig av valget.

	Du kan bare aktivere denne funksjonen før programmet starter.
--	---

Rynkeforebygging

Du kan slå den rynkeforebyggende funksjonen av og på ved å trykke på valgknappen for rynkeforebygging. Hvis du ikke tar ut klesvasken umiddelbart etter at programmet er fullført, kan det hende du bruker funksjonen for rynkeforebygging for å forhindre rynking av tøyet.

Lydsignal

Tørkemaskinen avgir et lydvarsel når programmet er ferdig. Trykk på «Lydvarsel»-knappen hvis du ikke ønsker lydvarsel. Når du trykker på den lydvarselsknappen, slukkes lampen, og den høres ikke når programmet er fullført.

	Du kan velge denne funksjonen før programmet starter eller etter programmet starter.
--	--

Lav temperatur

Du kan bare aktivere denne funksjonen før et program starter. Du kan aktivere denne funksjonen hvis du vil tørke tøyet ditt ved en lavere temperatur. Programvarigheten vil være lengre etter at den har blitt aktivert.

Sluttid

Du kan utsette sluttiden til programmet med inntil 24 timer med sluttidfunksjonen.

1. Åpne ileggsdøren og sett inn tøyet.
2. Velg tørkeprogrammet.
3. Trykk valgknappen for sluttid for å velge ønsket utsettelsestid. LED for sluttid vil lyse. (Sluttid forsetter uten stopp når knappen trykkes og holdes inne).
4. Trykk Start/Dvale-knappen. Nedtellingen for sluttid starter. “:”-tegnet i midten av utsettelsestiden på skjermen vil blinke.

	Du kan legge til eller fjerne klesvask innenfor sluttiden. Tiden som vises er summen av den normale tørketiden og sluttiden. LED-en for sluttid vil slukkes når nedtellingen er ferdig, tørkingen starter og LED-en for tørking vil lyse.
---	---

Endre sluttiden

Hvis du vil endre sluttiden under nedtellingen:

Slå På/Av/Programvalg-knappen og avbryt programmet. Velg ønsket program, og gjenta valgprosessen for sluttid.

Avbryte sluttid-funksjonen

Hvis du vil avbryte nedtellingen for sluttid og starte programmet umiddelbart:

Slå På/Av/Programvalg-knappen og avbryt programmet. Velg ønsket program og trykk på «Start/Pause»-knappen.

Trommellys

Du kan slå av og på trommellyset ved å trykke på denne knappen. Lyset tennes når du trykker på knappen og slås av etter en viss tid.

6.6 Varsellamper

	Varsellamper kan variere avhengig av tørketrommelmodellen.
---	--

Rengjøring av filter

Når programmet er ferdig, tennes varselindikatoren for filterrengjøring.

Vanntank

Hvis vanntanken fylles mens programmet går, begynner varselindikatoren å blinke og maskinen går inn i dvalemodus. Når dette skjer, må du tømme vanntanken og starte programmet ved å trykke Start/Dvale-knappen. Varsellampen slukkes og programmet fortsetter.

Rengjøring av filterskuff/varmeveksler

Varselsymbolet blinker med jevne mellomrom for å minne deg om at filterskuffen må rengjøres.

6.7 Starte programmet

Trykk Start/dvale-knappen for å starte programmet.

Lampene på Start/dvale og Tørking slår seg på for å vise at programmet har startet.

6.8 Barnesikring

Tørketrommelen har en barnelås som hindrer at programflyten til maskinen blir påvirket når knapper trykkes under et program. Når barnesikringen er aktiv, er alle knapper bortsett fra På/Av/Programvalg-knappen deaktivert på panelet.

Trykk på knappen for lydvarsel inne i 3 sekunder for å aktivere barnelåsen.

Barnesikringen må være deaktivert for at du skal kunne starte et nytt program etter at gjeldende program slutter eller påvirke programmet. For å deaktivere barnesikringen, må du holde de samme knappene inne i 3 sekunder.



Når barnesikringen deaktiveres, tennes varselampen for barnesikring på skjermen.

Når barnesikringen er aktiv:

Tørketrommelen kjører, eller i ventemodus, vil ikke indicatorsymbolene endres når de setter programvalgknappen i en annen stilling.



Når tørketrommelen er i bruk og barnelåsen er på, høres en dobbel pipelyd hvis programvalgsknappen er slått på. Hvis barnelåsen deaktiveres uten at programvalg-knappen vris tilbake til sin opprinnelige posisjon, avsluttes programmet siden programvalgs-knappen er dreid.

6.9 Endre programmet etter at det er startet

Du kan endre programmet du valgte til å tørke tøyet til et annet program etter at tørketrommelen settes i drift.

- Du kan for eksempel vri på/av/programvalg-knappen for å velge Ekstra tørr-programmet for å velge Ekstra tørr-programmet i stedet for å Stryketørhet.
- Trykk Start/dvale-knappen for å starte programmet.

Legge inn og fjerne klær i dvalemodus

Hvis du vil legge inn eller fjerne klær i/fra tørketrommelen etter at tørkeprogrammet starter:

- **Start/Dvale-knappen for å sette tørketrommelen i dvale-modus.** Tørkeoperasjonen stopper.
- Åpne ileggsdøren i dvale-modus, og lukk døren etter at du har fjernet eller lagt inn tøy.
- Trykk Start/dvale-knappen for å starte programmet.



Når du legger inn klesvask etter at tørkeoperasjonen har startet kan dette føre til at den tørkede klesvasken i tørkemaskinen blander seg med den våte klesvasken og at klesvasken forblir fuktig etter at operasjonen slutter. Du kan legge inn og fjerne klesvask så mange ganger du vil under tørking. Denne operasjonen vil imidlertid avbryte prosessen kontinuerlig, og dermed forlenge programtiden og øke energiforbruket. Derfor anbefales det å legge inn klesvask før programmet starter. Det aktive programmet stopper hvis du dreier programvalg-knappen mens tørketrommelen er i dvalemodus.



Ikke berør den indre overflaten til trommelen når du legger inn eller fjerner klær under et vedvarende program. Overflaten til trommelen er varm.

6.10 Avbryte programmet

Hvis du av en eller annen grunn ønsker å avbryte programmet og avslutte tørkingen etter at tørketrommelen starter, slå på På/Av/Programvalg-knappen; programmet avsluttes.



Innsiden av tørketrommelen vil bli svært varm når du avbryter programmet mens maskinen er i gang. Derfor må du aktivere oppfriskningsprogrammet for å kjøle den ned.

6.11 Programslutt

Når program slutter tennes LED-ene for Siste/rynkeforebygging, varsel for fiberfilterrenngjøring på programindikatoren. Ileggsdøren kan åpnes og tørketrommelen er klar for en ny operasjon.

Drei På/Av/Programvalg-knappen til Av/Påstilling for å slå av tørketrommelen.

	Hvis modusen for rynkeforebygging er aktiv og tøyet ikke fjernes etter at programmet er ferdig, aktiveres funksjonen for rynkeforebygging i 2 timer for å hindre at tøyet i maskinen blir krøllete. Programmet spinner tøyet med 10-minutters intervaller for å hindre rynker.
--	--

6.12 Luktfunksjon

Hvis tørketrommelen din har luktfunksjon, kan du lese ProScent-bruksanvisningen for å bruke denne funksjonen.

7 Vedlikehold og rengjøring

Produktets levetid forlenges og problemer som ofte oppstår reduseres hvis det rengjøres med jevne mellomrom.



7.1 Lofilter / Innerflate for ileggsdør

Lo og fiber som frigjøres fra tøyet til luften under tørkesyklusen, samles opp i lofilteret.

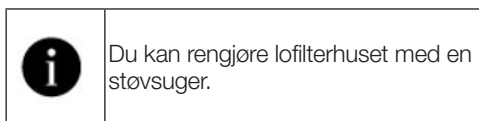
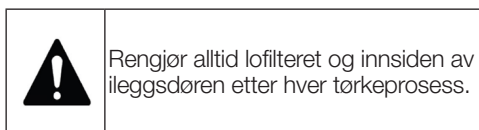

For å rengjøre lofilteret:

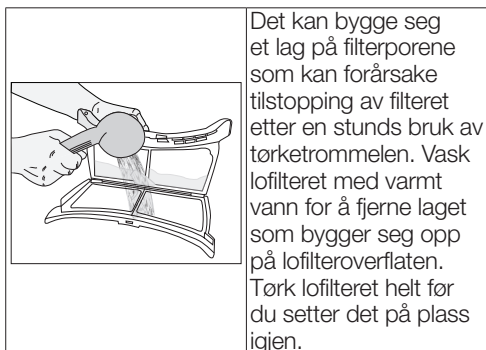
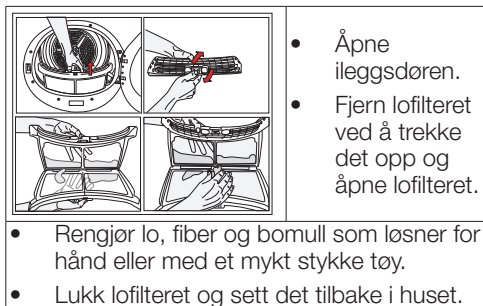

7.2 Rengjøring av sensorer

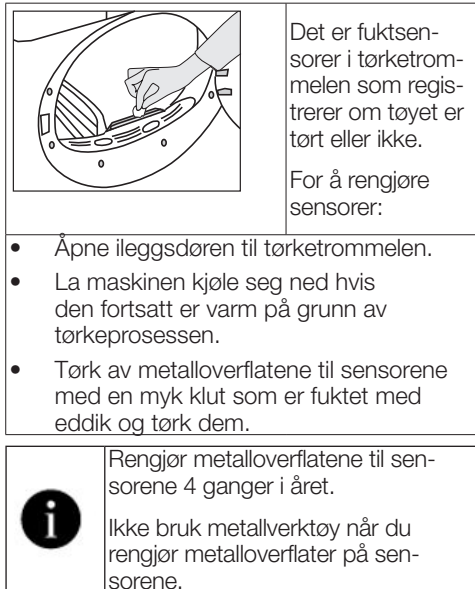



Bruk aldri løsemidler, rengjøringsmidler eller lignende stoffer til rengjøring på grunn av brann- og eksplosjonsfare!

7.3 Tømme vanntanken

Fuktighet i tøyet fjernes og kondenseres under tørkeprosessen og vannet som samler seg i vanntanken. Tøm vanntanken etter hver tørking.



Kondensert vann kan ikke drikkes!
Fjern aldri vanntanken når programmet kjører!

Hvis du glemmer å tømme vanntanken, vil maskinen stoppe under de påfølgende tørkesyklusene når vanntanken er full, og varselsymbolet for vanntanken vil blinke. Hvis dette er tilfelle, tøm vanntanken og trykk på Start/Pause-knappen for å gjenoppta tørkesyklusen.

For å tømme vanntanken:

1. Fjern vanntanken i skuffen eller beholderen forsiktig.

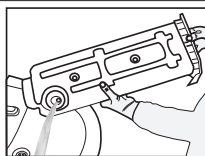
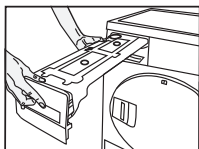

- Hvis lo har hopet seg opp i trakten til vanntanken rengjør du den under rennende vann.
- Sett vanntanken i setet.



Hvis direkte vanntømming benyttes som ekstrautstyr, er det ikke nødvendig å tømme vanntanken.

7.4 For kondensatoren;



Rengjør kondensatoren etter hver 30. tørkesyklus eller en gang i måneden.

rengjør kondensatoren:

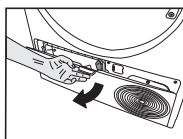

- Hvis en tørkeprosess er utført, åpne døren til maskinen og vent til den er avkjølt

- Lås opp de 2 kondensatorlåsene etter å ha åpnet sparkeplaten
- Trekk ut kondensatoren.

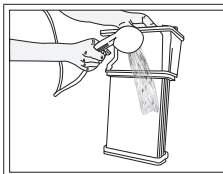
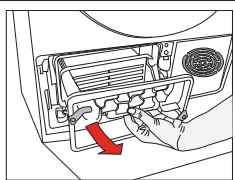
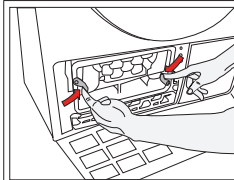

Rengjør kondensatoren ved å påføre trykkvann med dusjarmatur og vent til vannet renner ut.

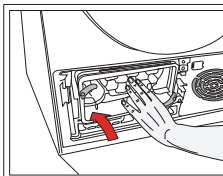

Plasser kondensatoren i huset. Fest de 2 låsene og sørg for at de sitter godt fast.

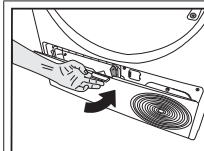

Lukk sparkeplatedekselet.

8 Feilsøking

Tørkingen tar for lang tid.

Fiberfilterporer (indre og ytre filter) kan bli tilstoppede. >>> Vask fiberfiltrene med varmt vann og tørk. Kondensatorens forside kan være tilstoppet. >>> Rengjør forsiden av kondensatoren. Ventilasjonsgillene foran på maskinen kan være lukket. >>> Fjern eventuelle gjenstander foran ventilasjonsgillene som blokkerer luft. Ventilasjonen kan være fordi utilstrekkelig fordi området der maskinen er montert er for lite. >>> Åpne døren eller vinduer for å hindre at romtemperaturen blir for høy. Hvis det er en fuktsensor. Et kalklag kan ha samlet seg på fuktighetssensoren. >>> Rengjør fuktighetssensoren. Overdreven mengde klesvask kan legges inn. >>> Ikke legg for mye klesvask i tørkemaskinen. Klevasken er kanskje ikke blitt vridd ut tilstrekkelig. >>> Utfør vridning ved høyere hastighet på vaske-maskinen.

Klær kommer ut fuktige etter tørking.

Et program er kanskje ikke egnet for typen klesvask som brukes.>>> Sjekk vedlikeholdsetikettene på klærne og velg et program for klestypen eller bruk tidsprogrammer som ekstra. Fiberfilterporer (indre og ytre filter) kan bli tilstoppede. >>> Vask filtrene med varmt vann og tørk. Kondensatorens forside kan være tilstoppet. >>> Rengjør forsiden av kondensatoren. Overdreven mengde klesvask kan legges inn. >>> Ikke legg for mye klesvask i tørkemaskinen. Klevasken er kanskje ikke blitt vridd ut tilstrekkelig. >>> Utfør vridning ved høyere hastighet på vaske-maskinen.

Tørkemaskinen slår seg ikke på eller et program kan ikke startes. Tørketrommelen kjører ikke etter at den er konfigurert.

Strømledningen kan ha blitt trukket ut. >>> Sørg for at strømledningen er satt inn. Ileggsdøren kan være åpen. >>> Sørg for at ileggsdøren er lukket skikkelig. Et program er kanskje ikke innstilt, eller Start/Pause-knappen er kanskje ikke trykket ned. >>> Kontroller at programmet er innstilt og ikke er i pausestilling. Barnesikring kan være aktivert. >>> Slå av barnesikringen.

Programmet ble avbrutt for tidlig uten grunn.

Ileggsdøren er kanskje ikke lukket skikkelig. >>> Sørg for at ileggsdøren er lukket skikkelig. Det kan være strømbrudd. >>> Trykk Start/Pause/Avbryt-knappen for å starte programmet. Vanntanken kan være full. >>> Tøm vanntanken.

Klær kan ha krympet, blitt harde eller flekkete.

Programmet som ble brukt er kanskje egnet for denne typen klesvask. >>> Sjekk vedlikeholdsetiennene på tøyet og velg et program som er egnet for klærne.

Vann drypper fra ileggsdøren.

Fiber kan ha samlet seg på de indre sidene av lustedøren og dørpakningen. >>> Rengjør de andre overflatene til ileggsdørene og overflatene til dørpakningen.

Ileggsdøren åpnes av seg selv.

Ileggsdøren er kanskje ikke lukket skikkelig. >>> Skyv ileggsdøren til du hører en lukkelyd.

Vanntank-varselssymbolet er på/blinket.

Vanntanken kan være full. >>> Tøm vanntanken. Vannutløpsslangen kan ha kollapset. >>>Hvis produktet er koblet direkte til vannavløpet sjekk vannavløpsslangen.

Lyset i tørketrommelen slår seg ikke på. (I modeller med lampe)

Tørketrommelen er kanskje ikke blitt slått på med På/Av-knappen. >>> Kontroller at tørkemaskinen er slått på. Lampen kan være ødelagt. >>> Ta kontakt med et autorisert serviceverksted.

Ikonet eller lyset for rynkeforebygging er tent.
Antikrøllmodus som hindrer at klesvasken i tørketrommelen blir skrukkete, kan bli deaktivert. >>> Slå av tørketrommelen og fjern klesvasken.
Ikonet for rengjøring av filberfilter lyser.
Fiberfilter (indre og ytre filter) kan være urent. >>> Vask filterne med varmt vann og tork. Et lag kan ha dannet seg på lofilterporene og medføre tilstopping. >>> Vask filterne med varmt vann og tork. Det kan ha oppstått et lag som kan forårsake tilstopping av porene i fiberfilterne (interne og eksterne filtre). <<Vask og tork filterne med lunkent vann>> Fiberfilterene er kanskje ikke satt inn. >>> Sett de indre og ytre filterne på plass. Miljøvennlig filterduk kan ikke installeres på plastdelen, og kondensatorens front kan ha tettet seg.>>>Installer det miljøvennlige filteret på plastdelen og legg det på filterhuset. Miljøvennlig filter er kanskje ikke byttet ut, selv om advarselssymbolet lyser. "Bytt ut filteret."
Et lydvarsel høres fra maskinen
Fiberfilterene er kanskje ikke satt inn. >>> Sett de indre og ytre filterne på plass. Maskinens filtre er kanskje ikke installert.>>> Installer fiberfilterene (interne og eksterne) eller det miljøvennlige filteret i filterhuset.
Varselikonet for kondensatoren blinker.
Kondensatorens forside kan være tilstoppet med fibre. >>> Rengjør forsiden av kondensatoren. Fiberfilterene er kanskje ikke satt inn. >>> Sett de indre og ytre filterne på plass.
Lyset i tørketrommelen slår seg på. (I modeller med lampe)
Hvis tørketrommelen er koblet til strømuttaket, På/Av-knappen er trykket inn og døren er åpen; tennes lyset. >>> Koble fra tørketrommelen eller sett På/Av-knappen til posisjonen Av.
Wifi-ikonet blinker kontinuerlig. (for modeller medHomeWhiz-funksjon)
>>> Produktet er kanskje ikke koblet til det trådløse nettverket. Følg instruksjonene for å koble til nettverket. Det kan være en feil på enheten som produktet bruker for å koble til nettverket. Sjekk det. Produktet kobler kanskje ikke til nettverket på grunn av nærhet.
Hvis du ser "F L t" -meldingen på skjermen, følg trinnene nedenfor.
Filtre kan være skitne. Rengjør interne og eksterne filtre, eller bytt ut det miljøvennlige filteret. Hvis du bruker dobbeltfilter, som et internt og eksternt filter, på dekselområdet, må du sørge for at begge filterne er satt inn. Hvis du bruker den miljøvennlige filterfunksjonen, må du sørge for at filterduken er installert på plastdelen. Installer filterduken på plastdelen hvis den ikke er installert. Det er foran kondensatoren som kan være skittent. Åpne og inspiser tåbrettområdet og sørg for at det er rent. Se avsnittet Vedlikehold og rengjøring.



Hvis problemet vedvarer etter at du har fulgt instruksjonene i dette avsnittet, må du kontakte forhandleren eller et autorisert servicesenter. Prøv aldri å reparere produktet på egenhånd.



Hvis du har problemer med enheten din, kan du be om utskifting ved å kontakte nærmeste godkjente servicested med enhetens modellnummer.

PRODUKTMIKROKORT

I samsvar med kommisjonsdelegert forskrift (EF) nr.: 392/2012

Leverandørmavn eller varemerke		GRUNDIG
Modellnavn		GTP5911N 7182483440
Nominell kapasitet (kg)		9.0
Tørketrommeltype	Ventilert	-
	Kondensator	•
Energieffektivitetsklasse ⁽¹⁾		B
Årlig energiforbruk (kWh) ⁽²⁾		615,7
Type kontroll	Automatisk	•
	Non-Automatisk	-
Energiforbruk på standard bomullsprogram ved full last (kWh)		5,21
Energiforbruk på standard bomullsprogram ved halv last (kWh)		2,78
Strømforbruk i av-modus på standard bomullsprogram ved full last, P ₀ (W)		0,50
Strømforbruk i la stå på-modus på standard bomullsprogram ved full last, P _L (W)		1,00
Varighet for la stå på-modus (min)		30
Standard bomullsprogram ⁽³⁾		•
Programtid for standard bomullsprogram ved full last T _{day} (min)		149
Programtid for standard bomullsprogram ved halv last T _{day/2} (min)		84
Vektet programtid for standard bomullsprogram ved full og halv last (T _t)		112
Kondenseringseffektivitetsklasse ⁽⁴⁾		B
Gjennomsnittlig kondenseringseffektivitet på standard bomullsprogram ved halv last, C _{day}		81%
Gjennomsnittlig kondenseringseffektivitet på standard bomullsprogram ved halv last, C _{day/2}		81%
Vektet kondenseringseffektivitet på standard bomullsprogram ved full og halv last, C _t		81%
Lydeffektnivå for standard bomullsprogram ved full last ⁽⁵⁾		65
Innebygget		-

• : Ja - : Nei

(1) Skala fra A+++ (mest effektiv) til D (minst effektiv)

(2) Energiforbruk basert på 160 tørkesykluser i standard bomullsprogram ved full og halv last, og forbruk i lav-effektmodi. Faktisk energiforbruk per syklus avhenger av hvordan apparatet brukes.

(3) "Skaptørt-program" brukt ved full og halv last er standardprogrammet som etikettinformasjonen og mikroortinformasjonen omhandler. Dette programmet er egnet for tørking av normalt vått bomullstøy og er mest effektivt for bomull med hensyn til strømforgbruk.

(4) Skala fra G (minst effektiv) til A (mest effektiv)

(5) Vektet gjennomsnittsverdi —L_{WA} uttrykket i dB(A) re 1 pW

GRUNDIG

NO

Reklamasjon og servicehåndtering.

Produkter solgt til forbruker i Norge, er underlagt Lov om forbrukerkjøp. Der det inntreffer feil eller mangler som omfattes av loven innen lovens frister, utbedres dette uten omkostninger for deg. Feil eller skader som oppstår, som er brukerbettinget eller ligger utenfor leverandørens kontroll, omfattes ikke av loven. En reparasjon vil da normalt belastes bruker. Ved næringskjøp gjelder kjøpsloven.

Grundig dekker ikke.

Feil eller mangler som har oppstått pga.

- Installasjon i strid med brukerveiledning.

- Mangelfullt vedlikehold eller behandling i strid med brukerveiledning.
- Inngrep og reparasjoner utført av uautorisert personell, eller bruk av uoriginale reservedeler.
- Unormale spenningsvariasjoner utover merkespenningen, lynnedslag, elektriske forstyrrelser eller evt. uregelmessigheter i vannforsyningen.

Reservedeler.

Informasjon om bestilling av reservedeler finner du på: www.grundig.no

Ved bestilling av reservedeler må det opplyses om modellbetegnelse og serienummer på produktet. Denne informasjonen finnes på typeskiltet på produktet.

Anmodning om service.

Grundig har lokale serviceverksteder over hele landet.

Ved tekniske henvendelser må følgende informasjon oppgis / fremvises:

- Navn
- Adresse
- Telefon
- Modellbetegnelse
- Serienummer
- Kjøpsdato / Kjøpskvitting
- Feilbeskrivelse

Grundig Nordic No As
Glyntveien 25
1400 Ski - NO

Tlf +47 815 59 590
hvitevareservice@grundig.com
www.grundig.no