

GRUNDIG

Table Blender

User Manual



SM 7140

DE - EN - RO - RU - HR - EL



01M-GMS3720-4622-07

CONTENTS

DEUTSCH 03-24

ENGLISH 25-40

ROMÂNĂ 41-60

RUSSIAN 61-86

HRVATSKI 87-102

ΕΛΛΗΝΙΚΑ 103-125

Bitte zunächst diese Anleitung lesen!

Sehr geehrte Kundin, sehr geehrter Kunde,
Danke, dass Sie sich für dieses Gerät der Marke Grundig entschieden haben. Wir hoffen, dass Sie mit diesem Gerät, das mit den höchsten Qualitätsanforderungen und der modernsten Technologie hergestellt wurde, beste Ergebnisse erzielen. Bitte lesen Sie diese Bedienungsanleitung und alle anderen Begleitdokumente aufmerksam, bevor Sie das Gerät verwenden; bewahren Sie sie zum künftigen Nachschlagen sicher auf. Wenn Sie das Gerät an einen Dritten weitergeben, händigen Sie bitte auch diese Anleitung aus. Befolgen Sie die Anweisungen, indem Sie alle Informationen und Warnhinweise in der Bedienungsanleitung beachten.

Symbole und ihre Bedeutungen

Diese Symbole werden in dieser Bedienungsanleitung durchgängig verwendet:



Wichtige Informationen und nützliche Tipps zur Verwendung.



WARNUNG: Warnhinweise zu gefährlichen Situationen im Hinblick auf die Sicherheit von Leib, Leben und Eigentum.



Geeignet für den Kontakt mit Lebensmitteln.



Tauchen Sie das Gerät, das Netzkabel oder den Netzstecker niemals in Wasser oder andere Flüssigkeiten.



Schutzklasse gegen Stromschläge.



**RECYCELTES UND
RECYCELBARES
PAPIER**

Dieser Abschnitt enthält Sicherheitshinweise zur Vermeidung von Gefahren, die zu Verletzungen oder Sachschäden führen können.

Jede Garantie erlischt, wenn diese Anweisungen nicht befolgt werden.

1.1 Allgemeine Sicherheit

- Dieses Gerät entspricht den internationalen Sicherheitsstandards.
- Dieses Gerät kann von Personen mit reduzierten physischen, sensorischen oder mentalen Fähigkeiten oder Mangel an Erfahrung und/oder Wissen benutzt werden, wenn sie beaufsichtigt oder bezüglich des sicheren Gebrauchs des Gerätes unterwiesen wurden und die daraus resultierenden Gefahren verstanden haben. Kinder dürfen nicht mit dem Gerät spielen. Reinigung und Benutzer-Wartung dürfen nicht durch Kinder durchgeführt werden.
- Dieses Gerät darf nicht von Kindern verwendet werden.
- Verwenden Sie das Gerät nicht, wenn das Netzkabel,

Wichtige Hinweise zu Sicherheit und Umwelt

das Gerät oder die Geräteklinge beschädigt ist. Kontaktieren Sie den zuständigen Kundendienst.

- Verwenden Sie nur Originalteile oder Teile empfohlen von dem Hersteller.
- Zerlegen Sie das Gerät nicht.
- Betreiben Sie das Gerät oder seine Komponenten nicht über oder in der Nähe von heißen Oberflächen oder stellen Sie sie nicht auf solche Oberflächen.
- Aus Sicherheitsgründen läuft das Produkt nicht, wenn Sie den Deckel offen lassen.
- Ihr Netzteil muss mit den Angaben auf dem Typenschild übereinstimmen.
- Verwenden Sie das Gerät nicht mit einem Verlängerungskabel.
- Berühren Sie den Stecker des Geräts nicht, solange Ihre Hände feucht oder nass sind.
- Ziehen Sie den Netzstecker des Geräts nicht durch Ziehen am Kabel aus.
- Ziehen Sie vor dem Reinigen, Entfernen oder Anbringen von Zubehör den Netzstecker und warten Sie, bis es vollständig zum Stillstand gekommen ist.

Wichtige Hinweise zu Sicherheit und Umwelt

- Durch Missbrauch beim Entleeren des Behälters, beim Reinigen und beim Berühren der Edelstahlklingen mit bloßen Händen kann es zu schweren Verletzungen kommen. Gehen Sie vorsichtig mit den Edelstahlklingen um und versuchen Sie es nur am Kunststoffteil zu halten.
- Berühren Sie niemals die Klingen, während Sie das Gerät benutzen. Es besteht Verletzungsgefahr durch unsachgemäße Verwendung.
- Trocknen Sie das Gerät und alle seine Teile nach der Reinigung, bevor Sie es mit Strom versorgen oder die Teile zusammenbauen.
- Tauchen Sie das Gerät, das Netzkabel oder den Netzstecker niemals in Wasser oder andere Flüssigkeiten.
- Wenn Sie die Verpackungsmaterialien behalten, lagern Sie diese aus dem Reichweite von Kindern.
- Kinder dürfen das Gerät nicht verwenden. Bewahren Sie das Gerät und sein elektrisches Kabel außerhalb der Reichweite von Kindern auf.
- Verwenden Sie das Gerät immer auf einer stabilen, flachen, sauberen, trockenen und rutschfesten

Oberfläche.

- Dieses Gerät ist nur für den privaten Gebrauch bestimmt. Es darf nicht für gewerbliche Zwecke eingesetzt werden.
- Quetschen oder biegen Sie das Netzkabel nicht und reiben Sie es nicht an scharfen Kanten, um Beschädigungen zu vermeiden. Halten Sie das Kabel von heißen Oberflächen und offenen Flammen fern.
- Reinigen Sie vor dem ersten Gebrauch des Gerätes alle Teile, die mit Lebensmitteln in Berührung kommen, sorgfältig. Bitte beachten Sie die Details im Abschnitt „Reinigung“.
- Berühren Sie keine beweglichen Teile des Gerätes. Bringen Sie die Teile nicht an oder entfernen Sie sie erst, wenn das Gerät vollständig zum Stillstand gekommen ist.
- Seien Sie vorsichtig beim Anfassen der scharfen Klingen, beim Entleeren der Schüssel und beim Reinigen
- Seien Sie vorsichtig, wenn heiße Flüssigkeit in den Mixer gegossen wird, da diese durch plötzliches

Wichtige Hinweise zu Sicherheit und Umwelt

Dampfen aus dem Gerät herausgeschleudert werden kann

- Trennen Sie das Gerät immer vom Strom, wenn es unbeaufsichtigt ist und bevor Sie es zusammenbauen, zerlegen oder reinigen.
- VORSICHT: Um eine Gefährdung durch unbeabsichtigtes Zurücksetzen des Überhitzungsschutzes zu vermeiden, darf dieses Gerät nicht über ein externes Schaltgerät, wie z. B. eine Zeitschaltuhr, versorgt oder an einen Stromkreis angeschlossen werden, der regelmäßig vom Dienstprogramm.

Informationen zur Entsorgung

1.2 Ihre Pflichten als Endnutzer



Dieses Produkt erfüllt die Vorgaben der EU-WEEE-Direktive (2012/19/ EU). Das Produkt wurde mit einem Klassifizierungssymbol für elektrische und elektronische Altgeräte (WEEE) gekennzeichnet.

Dieses Elektro- bzw. Elektronikgerät ist mit einer durchgestrichenen Abfalltonne auf Rädern gekennzeichnet. Das Gerät darf deshalb nur getrennt vom unsortierten Siedlungsabfall gesammelt und zurückgenommen werden. Es darf somit nicht in den Hausmüll gegeben

Wichtige Hinweise zu Sicherheit und Umwelt

werden. Das Gerät kann z.B. bei einer kommunalen Sammelstelle oder ggf. bei einem Vertreiber (siehe unten zu deren Rücknahmepflichten in Deutschland) abgegeben werden.

Das gilt auch für alle Bauteile, Unterbaugruppen und Verbrauchsmaterialien des zu entsorgenden Altgeräts.

Bevor das Altgerät entsorgt werden darf, müssen alle Altbatterien und Altakkumulatoren vom Altgerät getrennt werden, die nicht vom Altgerät umschlossen sind. Das gleiche gilt für Lampen, die zerstörungsfrei aus dem Altgerät entnommen werden können. Der Endnutzer ist zudem selbst dafür verantwortlich, personenbezogene Daten auf dem Altgerät zu löschen.

Die ordnungsgemäße Entsorgung gebrauchter Geräte trägt dazu bei, mögliche negative Folgen für die Umwelt und die menschliche Gesundheit zu vermeiden.

1.3 Hinweise zum Recycling



Helfen Sie mit, alle Materialien zu recyceln, die mit diesem Symbol gekennzeichnet sind. Entsorgen Sie solche Materialien, insbesondere Verpackungen, nicht im Hausmüll, sondern über die bereitgestellten Recyclingbehälter oder die entsprechenden örtlichen Sammelsysteme.

Recyceln Sie zum Umwelt - und Gesundheitsschutz elektrische und elektronische Geräte.

1.4 Rücknahmepflichten der Vertreiber

Wer auf mindestens 400 m² Verkaufsfläche Elektro- und Elektronikgeräte vertreibt oder diese gewerblich an Endnutzer abgibt, ist verpflichtet, bei Abgabe eines neuen Gerätes, ein Altgerät des Endnutzers der gleichen Geräteart, das im Wesentlichen die gleichen Funktionen wie das neue Gerät erfüllt, am Ort der Abgabe oder in unmittelbarer Nähe, unentgeltlich zurückzunehmen. Das gilt auch für Vertreiber von Lebensmitteln mit einer Gesamtverkaufsfläche von mindestens 800 m², die mehrmals im Kalenderjahr oder dauerhaft Elektro- und Elektronikgeräte anbieten und auf dem Markt bereitstellen. Solche Vertreiber müssen zudem auf Verlangen des Endnutzers Altgeräte, die in keiner äußeren Abmessung größer als 25 cm sind, (kleine Elektrogeräte) im Einzelhandelsgeschäft oder in unmittelbarer Nähe hierzu unentgeltlich zurückzunehmen; die Rücknahme darf in diesem Fall nicht an den Kauf eines Elektro- oder Elektronikgerätes verknüpft, kann aber auf drei Altgeräte pro Geräteart beschränkt werden.

Ort der Abgabe ist auch der private Haushalt, wenn das neue Elektro- oder Elektronikgerät dorthin geliefert wird; in diesem Fall ist die Abholung des Altgerätes für den Endnutzer kostenlos.

Die vorstehenden Pflichten gelten auch für den Vertrieb unter Verwendung von Fernkommunikationsmitteln, wenn die Vertreiber Lager- und Versandflächen für Elektro- und Elektronikgeräte bzw. Gesamtlager und Versandflächen für Lebensmittel beinhalten, die den oben genannten Verkaufsflächen entsprechen. Die unentgeltliche Abholung von Elektro- und Elektronikgeräten ist dann aber auf Wärmeüberträger (z.B. Kühlschrank), Bildschirme, Monitore und Geräte, die Bildschirme mit einer Oberfläche von mehr als 100 cm² enthalten und Geräte beschränkt, bei denen mindestens eine der äußeren Abmessungen mehr als 50 cm

Wichtige Hinweise zu Sicherheit und Umwelt

beträgt. Für alle übrigen Elektro- und Elektronikgeräte muss der Vertreiber geeignete Rückgabemöglichkeiten in zumutbarer Entfernung zum jeweiligen Endnutzer gewährleisten; das gilt auch für kleine Elektrogeräte (s.o.), die der Endnutzer zurückgeben möchte, ohne ein neues Gerät zu erwerben.

1.5 Einhaltung von RoHS-Vorgaben:

Das von Ihnen erworbene Produkt erfüllt die Vorgaben der EU-RoHS Richtlinie (2011/65/EU). Es enthält keine in der Richtlinie angegebenen gefährlichen und unzulässigen Materialien.

1.6 Hinweise für einen energiesparenden Betrieb

Bevor Sie feste Lebensmittel in das Gerät geben, schneiden Sie diese wie in der Bedienungsanleitung angegeben in kleine Stücke. Befolgen Sie die anderen Anweisungen und Dauern, die in der Bedienungsanleitung angegeben sind. Wenn es für die zuzubereitenden Speisen zutreffend ist, wählen Sie niedrigere Geschwindigkeitsstufen. Schalten Sie das Gerät nach Gebrauch aus und ziehen Sie den Netzstecker.

2 Ihr Mixer

2.1 Übersicht

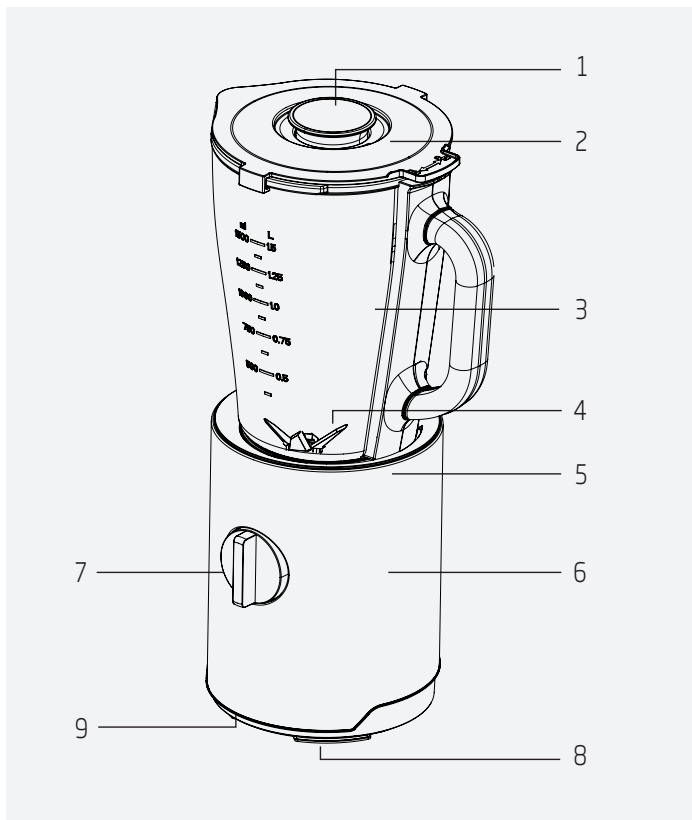

Die mit dem Gerät oder seinen Begleiddokumenten gelieferten Werte sind Laborwerte, die den jeweiligen Normen entsprechen. Diese Werte können je nach Einsatz und Umgebungsbedingungen abweichen.

2 Ihr Mixer

1. Messkappe
2. Deckel
3. Glasbehälter
4. Edelmessmesser
5. Zierring
6. Motoreinheit
7. Geschwindigkeitsregler
8. Rutschfeste Füße
9. Kabelaufwicklung (unter dem Gerät)

Technische Daten

Spannung: 220-240 V~, 50-60 Hz

Leistung: 800 W

Isolationsklasse: II

Die Rechte zur Durchführung technischer und gestalterischer Änderungen bleiben vorbehalten.

3 Bedienung

3.1 Vorgesehene Verwendung

Dieses Gerät ist nur für den Hausgebrauch und die Lebensmittelzubereitung bestimmt, es ist nicht für den professionellen Gebrauch geeignet.

Das Gerät ist zum Zerkleinern von kleinen festen Lebensmitteln (z.B. Zwiebeln, Kartoffeln, Karotten) und Früchten (z.B. Erdbeeren, Banane) bestimmt.

3.2 Erstbetrieb

Reinigen Sie die Geräteteile vor dem ersten Gebrauch.

3.3 Inbetriebnahme

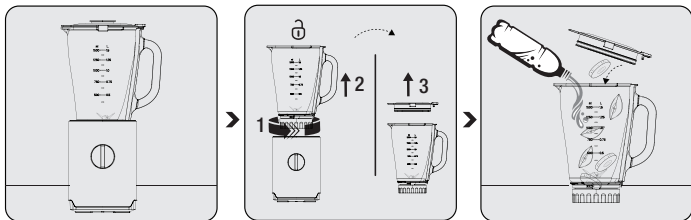

Stellen Sie das Gerät auf eine feste und ebene Fläche.

Um den Glasbehälter (3) von der Motoreinheit (6) zu entfernen, drehen Sie ihn auf das Symbol „⊕“ und nehmen Sie ihn heraus. Stellen Sie den Glasbehälter (3) auf eine ebene Fläche und drehen Sie den Deckel (2) auf das Symbol „⊕“, um diesen abzunehmen.

Geben Sie die Zutaten, die Sie zubereiten möchten, in den Glasbehälter (3) und schließen Sie den Deckel (2).

3 Bedienung



- Betreiben Sie das Gerät nicht leer oder ohne Deckel.
- Berühren Sie die Klingen nicht mit bloßen Händen!
- Aus Sicherheitsgründen läuft das Produkt nicht, wenn Sie den Deckel offen lassen.



- Füllen Sie in Ihre Fruchtmilchmischungen (Erdbeere, Banane usw.) die Milch bis maximal 1000 ml ein. Andernfalls kann es während des Prozesses zu Überläufen oder Undichtigkeiten kommen.
- Zerkleinern Sie mit dem Gerät keine Trockenfrüchte wie Mandeln und Haselnüsse.
- Sie können Lebensmittel mit einer maximalen Temperatur von max. 60°C im Gerät verarbeiten.
- Stecken Sie keine Gegenstände in den Glasbehälter (3), während das Gerät in Betrieb ist.
- Verwenden Sie die Öffnung der Messkappe (1), um während des Mixens Lebensmittel in den Glasbehälter zu geben.

3 Bedienung



Entfernen Sie die Lebensmittel nicht aus dem Glasbehälter (3), bevor die Edelstahlmesser (4) vollständig zum Stillstand gekommen sind.

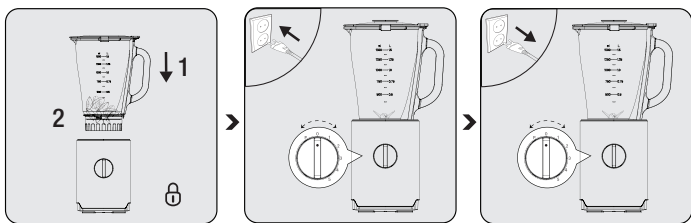

Stellen Sie den Glasbehälter (3) aufrecht auf die Motoreinheit (6) und drehen Sie ihn auf das Symbol „0“, um ihn zu verriegeln.

Stecken Sie das Gerät in die Steckdose und starten Sie den Betrieb, indem Sie die Geschwindigkeitsstufe (7) wählen.

Wenn das Mixen beendet ist, drehen Sie den Geschwindigkeitsregler (7) auf die Position „0“ und ziehen Sie den Stecker aus der Steckdose.

3.4 Eis zerkleinern



WARNHINWEISE:

- Füllen Sie Wasser in den Glasbehälter (3), um das Eis im Gerät zu zerkleinern.
- Zur Verarbeitung von crushed Eis empfehlen wir, drei Viertel Eis und 15 ml kaltes Trinkwasser in den Behälter zu geben.

3 Bedienung

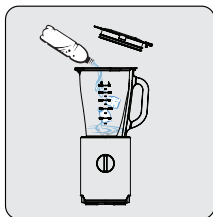

Nachdem Sie 15 ml Wasser in den Glasbehälter (3) gegeben haben, fügen Sie 3/4 Eis hinzu.

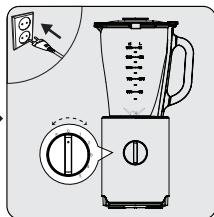

Stecken Sie das Gerät in die Steckdose und starten Sie den Betrieb, indem Sie die Geschwindigkeitsstufe (7) wählen.

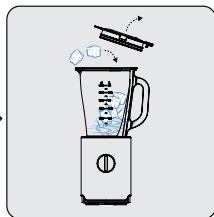

Um während des Betriebs mehr Eis hinzuzufügen, öffnen Sie die Messkappe (1) und fügen Sie Eiswürfel hinzu.

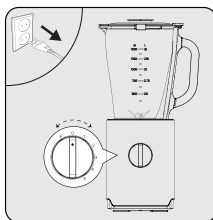

Wenn das Mixen beendet ist, drehen Sie den Geschwindigkeitsregler (7) auf die Position „0“ und ziehen Sie den Stecker aus der Steckdose.

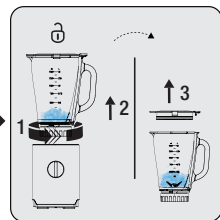

Um den Glasbehälter (3) von der Motoreinheit (6) zu entfernen, drehen Sie ihn auf das Symbol „@“ und nehmen Sie ihn heraus. Stellen Sie den Behälter (3) auf eine ebene Fläche und drehen und heben Sie den Deckel (2) zum Öffnen im Uhrzeigersinn an.

3 Bedienung

3.5 "P" Position

Der Vorgang des 1-2 sekundigen Betriebs in der Position "P" auf dem Geschwindigkeitsregler (7) wird als "PULSE" bezeichnet.

Halten Sie für schnelles Mixen in kurzen Intervallen den Geschwindigkeitsregler (7) in der Position "P". Wenn Sie die Taste loslassen, kehrt der Geschwindigkeitsregler (7) automatisch in die Position „OFF“ zurück und das Gerät beginnt zu stoppen.

3.6 Rezept

Um eine gute Mixleistung zu erzielen, sollten die in den Glasbehälter eingefüllte Lebensmittelmenge und die Größe der Lebensmittel entsprechend gewählt werden. Unten ist ein Beispiel für Karotten und ähnliches Gemüse. Die Mixzeiten können je nach Lebensmittel variieren. Bitte darauf achten, dass die Lebensmittel korrekt im Glasbehälter gelegt werden.

LEBENS- MITTELART	SPEC	GEWICHT	GESCHWINDIG- KEIT	ZEIT
Karotte (Apfel, Birne usw.)	Schneiden Sie in 15 mm*15 mm* 15 mm	Karotte: 650g Wasser: 850g	Hohe Geschwindigkeit	30s

3.7 Tipps zum Mixen

1. Um Eiswürfel zu den Mischungen hinzuzufügen, während der Mixer läuft, geben Sie einen Eiswürfel nach dem anderen in den Glasbehälter, indem Sie die Messkappe (1) entfernen. Damit der Mixer das Eis richtig

3 Bedienung

mischt, warten Sie einige Sekunden, bevor Sie den nächsten Eiswürfel hinzufügen.

2. Um weitere Lebensmittel hinzuzufügen, entfernen Sie die Messkappe (1) und stecken Sie die Zutaten durch das Loch. Achten Sie darauf, dass die Lebensmittel auf eine Größe von 2-5 cm zugeschnitten sind, damit sie durch das Loch passen. Setzen Sie die Kappe (1) wieder auf, wenn Sie mit dem Hinzufügen der Zutaten fertig sind.
3. Beim Mixen von festen Lebensmitteln wie rohem Gemüse, gekochtem oder rohem Fleisch und Obst sollten Sie diese Materialien immer in 2-5 cm lange Stücke schneiden, bevor Sie sie in den Glasbehälter (3) geben. Mixen Sie nicht mehr als 2 Einheiten des Messbechers(1), d. h. 50 ml, dieser Lebensmittel auf einmal. Dadurch wird die Mixleistung erhöht und die Klingen des Mixers werden nicht beschädigt.
4. Sofern im Rezept nicht anders beschrieben, geben Sie immer zuerst die flüssigen Zutaten in den Glasbehälter (3).
5. Um ein Getränk zu mixen, geben Sie alle Zutaten auf einmal in den Glasbehälter (3).
6. Vermeiden Sie ein übermäßiges Mixen. Normalerweise reicht es aus, für ein paar Sekunden zu mixen.
7. Durch übermäßiges Mixen kann das Essen zu Brei werden

4.1 Reinigung

- Verwenden Sie zur Reinigung des Geräts niemals Benzin, Lösungsmittel, Scheuermittel, Metallgegenstände oder harte Bürsten.

- Seien Sie beim Reinigen der Messereinheit vorsichtig. Die Edelstahlmesser (9) sind scharf. Versuchen Sie, es nicht an der Klingenseite zu halten und tauchen Sie es nicht in Wasser.



- Reinigen Sie die Klingen niemals mit bloßen Händen.
- Reinigen Sie den Standmixer nach jedem Gebrauch. Lassen Sie keine Speisereste auf oder im Glasbehälter antrocknen. Es wird schwieriger, es zu reinigen, wenn Sie dies tun.

4 Reinigung und Wartung



- Kein kochendes Wasser verwenden. Die Lager der Messerbaugruppe verfügen über eine lebenslang anhaltende Schmierung. Die Verwendung von kochendem Wasser beschädigt diese Lager und verkürzt die Lebensdauer des Standmixer.

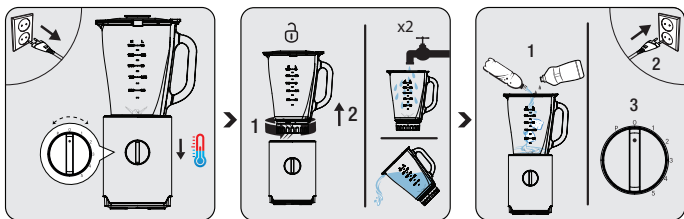

Schalten Sie das Gerät aus und ziehen Sie den Netzstecker. Warten Sie, bis das Gerät abgekühlt ist.

Entfernen Sie den Glasbehälter (3) von der Motoreinheit (6). Mit Wasser ausspülen, um große Speisereste zu entfernen, die sich im Behälter ansammeln können.

Stellen Sie den Glasbehälter (3) an seinen Platz. Fügen Sie warmes Wasser und 1 bis 2 Tropfen Spülmittel hinzu und lassen Sie den Mixer einige Sekunden lang mit hoher Geschwindigkeit laufen.

4 Reinigung und Wartung



Sie können den Glasbehälter (3) und den Deckel im Geschirrspüler reinigen.

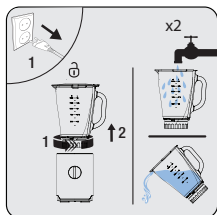

Ziehen Sie den Geränetzstecker. Nehmen Sie den Glasbehälter (3) aus der Motoreinheit (6) und spülen Sie ihn mit Wasser aus. Wiederholen Sie gegebenenfalls die gleichen Schritte.

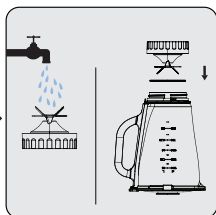

Verwenden Sie zum Reinigen der Motoreinheit (6) ein weiches und feuchtes Tuch und eine kleine Menge Reinigungsmittel.

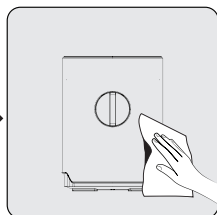

Verwenden Sie zum Reinigen der Motoreinheit (6) ein weiches und feuchtes Tuch und eine kleine Menge Reinigungsmittel.

4.2 Lagerung

- Wenn Sie beabsichtigen, das Gerät für längere Zeit nicht zu benutzen, bewahren Sie es sorgfältig auf.
- Ziehen Sie vor dem Lagern den Netzstecker.
- Bewahren Sie das Gerät an einem kühlen, trockenen Ort auf.
- Bewahren Sie das Gerät und sein Kabel außerhalb der Reichweite von Kindern auf.

4.3 Transport und Versand

- Tragen Sie das Gerät bei Transport und Versand in der Originalverpackung. Die Verpackung des Geräts schützt das Gerät vor physischen Schäden.
- Legen Sie keine schweren Gegenstände auf das Gerät oder seine Verpackung. Andernfalls kann das Gerät beschädigt werden.
- Wenn das Gerät fallen gelassen wird, kann es sein, dass das Gerät nicht funktioniert oder dauerhafte Schäden auftreten.

5 Informationen

Service und Ersatzteile

Unsere Geräte werden nach den neuesten technischen Erkenntnissen entwickelt, produziert und geprüft. Sollte trotzdem eine Störung auftreten, so bitten wir Sie, sich mit Ihrem Fachhändler bzw. mit der Verkaufsstelle in Verbindung zu setzen. Sollte dies nicht möglich sein, wenden Sie sich bitte an das GRUNDIG Service-Center unter folgenden Kontaktdaten:

Telefon: 0911 / 590 597 29
(Montag bis Freitag von 08.00 bis 18.00 Uhr)
Telefax: 0911 / 590 597 31
E-Mail: service@grundig.com
<http://www.grundig.com/de-de/support>

Unter den obengenannten Kontaktdaten erhalten Sie ebenfalls Auskunft über den Bezug möglicher Ersatz- und Zubehörteile.

BEKO GRUNDIG Kundenberatungszentrum

Montag bis Freitag von 8.00 bis 18.00 Uhr

Deutschland : 0911 / 590 597 30

Österreich : 0820 / 220 33 22 *

* gebührenpflichtig (0,145 €/Min. aus dem Festnetz,
Mobilfunk: max. 0,20 €/Min.)

Haben Sie Fragen?

Unser Kundenberatungszentrum steht Ihnen werktags stets von 8.00 – 18.00 Uhr zur Verfügung.

Sehr geehrte Kundin, sehr geehrter Kunde,

als Käufer eines Haushaltskleingerätes der Marke Grundig stehen Ihnen die gesetzlichen Gewährleistungsrechte (Nachbesserung und Nacherfüllung) aus dem Kaufvertrag zu. Die Gewährleistung erfolgt für die Fehlerfreiheit bei Geräteübergabe entsprechend dem jeweiligen Stand der Technik. Über die Gewährleistung hinaus räumt Ihnen der Hersteller eine Garantie ein, diese schränkt die gesetzliche Gewährleistung – die für 24 Monate ab dem Kaufdatum gilt - nicht ein. Garantiert wird die Mängelbeseitigung durch Reparatur oder Austausch nach Wahl des Herstellers.

Sollte eine Störung an Ihrem Gerät auftreten, wenden Sie sich bitte an Ihren Fachhändler bzw. den Verkäufer. Dieser wird vor Ort das Gerät prüfen und den Kundenservice durchführen. Auch soweit Ansprüche aus der Herstellergarantie bestehen, werden diese nur durch den Verkäufer abgewickelt.

Die Garantiezeit beträgt 36 Monate ab Kaufdatum.

Bedingungen:

1. Ein maschinell erstellter Original-Kaufbeleg liegt vor.
2. Das Gerät ist nur mit Original-Zubehör und Original-Ersatzteilen betrieben worden.
3. Die in der Gebrauchsanweisung erwähnten Wartungs- und Reinigungsarbeiten sind entsprechend ausgeführt worden.
4. Das Gerät wurde nicht geöffnet/zerlegt.
5. Bauteile, die einem gebrauchsbedingtem Verschleiß unterliegen, fallen nicht unter die Garantie
6. Ausgewechselte Teile werden Eigentum des Herstellers.
7. Ausgeschlossen von der Garantie sind die Mängel, die durch unsachgemäße Installation, z.B. Nichtbeachtung der VDE-Vorschriften; unsachgemäße Aufstellung, z.B. Nichtbeachtung der Einbau- oder Installationsvorschriften; äußere Einwirkung, z.B. Transportschäden, Beschädigung durch Stoß oder Schlag, Schäden durch Witterungseinflüsse, unsachgemäße Bedienung oder Beanspruchung, z.B. Nichtbeachtung der Gebrauchsanweisungen verursacht wurden.
8. Eine gewerbliche oder gleichzustellende Nutzung, z.B. in Hotels, Pensionen, Gaststätten, Arztpraxen oder Gemeinschaftsanlagen, gilt als eine nicht bestimmungsgemäße Benutzung, die die Garantie ausschließt.
9. Die Mängelbeseitigung verlängert die ursprüngliche Garantiezeit nicht.
10. Schadenersatzansprüche, auch hinsichtlich Folgeschäden, sind, soweit sie nicht auf Vorsatz oder grober Fahrlässigkeit beruhen, ausgeschlossen.
11. Der Anspruch auf Garantieleistung steht nur dem Erstkäufer zu und erlischt bei Weiterverkauf des Produktes durch den Erstkunden.
12. Die Garantie gilt für neue Produkte und nicht für Produkte, die als Gebrauchtgeräte verkauft worden sind und nicht für B-Ware.
13. Die Garantie ist nicht übertragbar.

Diese Garantiezusage ist nur gültig innerhalb der Bundesrepublik Deutschland

Garantiebedingungen - Grundig - 11/2021

Please read this guide first!

Dear Customer,

Thank you for choosing a GRUNDIG product. We would like you to achieve the optimal efficiency from this high quality product which has been manufactured with state of art technology. Please make sure you read and understand this guide and supplementary documentation fully before use and keep it as a reference. Include this guide with the unit if you hand it over to someone else. Observe all warnings and information herein and follow the instructions.

Symbols and their meanings

These symbols are used throughout this guide:



Important information and recommendations regarding the use of the appliance.



WARNING: Warnings on personal injury or property damage.



Suitable for contact with food.



Do not immerse the appliance, the power cord or the plug in water or in any other liquids.



Electric shock protection rating



RECYCLED &
RECYCLABLE
PAPER

1 Important safety and environmental instructions

This section contains safety instructions to prevent hazards that can result in injury or property damage. Any warranty is void if these instructions are not followed.

1.1 General safety

- This appliance complies with international safety standards.
- Appliance may be used by persons with limited physical, perceptual or mental abilities or persons with a lack of experience and knowledge if they are supervised or given instructions on the operation of the appliance and any relevant risks they may be encountered. children shall not play with the appliance.
- If the supply cord is damaged, it must be replaced by the manufacturer or its agent or similarly qualified person in order to avoid hazard.
- Use only original parts or parts recommended by the manufacturer.
- Do not disassemble the appliance.
- Do not operate the appliance or its components

1 Important safety and environmental instructions

over or near hot surfaces or do not put on such surfaces.

- Do not use the appliance for hot meals.
- For security reasons, the product would not operate in case you leave the lid open.
- Your mains power supply shall be in align with the specified information on the type tag.
- Do not use the appliance with an extension cord.
- Do not touch the plug of the appliance while your hands are damp or wet.
- Do not unplug the appliance by pulling on the cord.
- Switch off the appliance and disconnect from supply before changing accessories or approaching parts that move in use.
- Serious injury may result from misuse when emptying the container, during cleaning and when touching the chopping blade with bare hands. Handle the chopping blade carefully, trying to hold it only by its plastic part.
- Never touch the blades while using the appliance. There is a risk of injury due to improper usage.

1 Important safety and environmental instructions

- After cleaning, prior to energizing or assembling the parts, dry the appliance and all of its parts.
- Do not immerse the appliance, the power cord or the plug in water or in any other liquids.
- If you keep the packaging materials, keep them out of the reach of children.
- Children must not use the device. Store the appliance and its electrical cord out of the reach of children.
- Always use the appliance on a stable, flat, clean and dry surface.
- This appliance is intended to be used in household and similar applications such as:
 - staff kitchen areas in shops, offices and other working environments,
 - farm houses, by clients in hotels, motels and other residential type environments,
 - bed and breakfast type environments
- Do not squeeze or bend the power cord and do not rub in on sharp edges in order to prevent any damage. Keep the cord away from hot surfaces and

1 Important safety and environmental instructions

open flames.

- Before using the appliance for the first time, clean all parts carefully which come into contact with food. Please see full details in the “Cleaning ” section.
- Do not touch any moving parts of the appliance. Do not attach or remove the parts until the device comes to a complete stop.
- Be careful when handling the sharp cutting blades, emptying the bowl and during cleaning
- Be careful if hot liquid is poured into blender as it can be ejected out of the appliance due to a sudden steaming
- Always disconnect the appliance from the supply if it is left unattended and before assembling, disassembling or cleaning.
- CAUTION: In order to avoid a hazard due to inadvertent resetting of the thermal cut-out, this appliance must not be supplied through an external switching device, such as a timer, or connected to a circuit that is regularly switched on and off by the utility.

1 Important safety and environmental instructions

1.2 Compliance with the WEEE Regulations and Waste Disposal

This product complies with EU WEEE Directive (2012/19/EU). This product bears a classification symbol for waste electrical and electronic equipment (WEEE).



This symbol indicates that this product shall not be disposed with other household wastes at the end of its service life. Used device must be returned to official collection point for recycling of electrical and electronic devices. To find these collection systems please contact to your local authorities or retailer where the product was purchased. Each household performs important role in recovering and recycling of old appliance. Appropriate disposal of used appliance helps prevent potential negative consequences for the environment and human health.

1.3 Compliance with RoHS Directive

The product you have purchased complies with EU RoHS Directive (2011/65/EU). It does not contain harmful and prohibited materials specified in the Directive.

1.4 Packaging information



The product's packaging is made of recyclable materials, in accordance with the National Legislation. Do not dispose the packaging waste with the household waste or other wastes, dispose it to the packaging collection areas specified by local authorities.

1.4 What to do for energy saving

Before adding solid food to the appliance, cut them into small pieces as indicated in the manual. Follow the other instructions and durations specified in the manual. If it is applicable for the food to be prepared, select lower speed levels. Turn off and unplug the appliance after use.

2 Your Blender

2.1 Overview

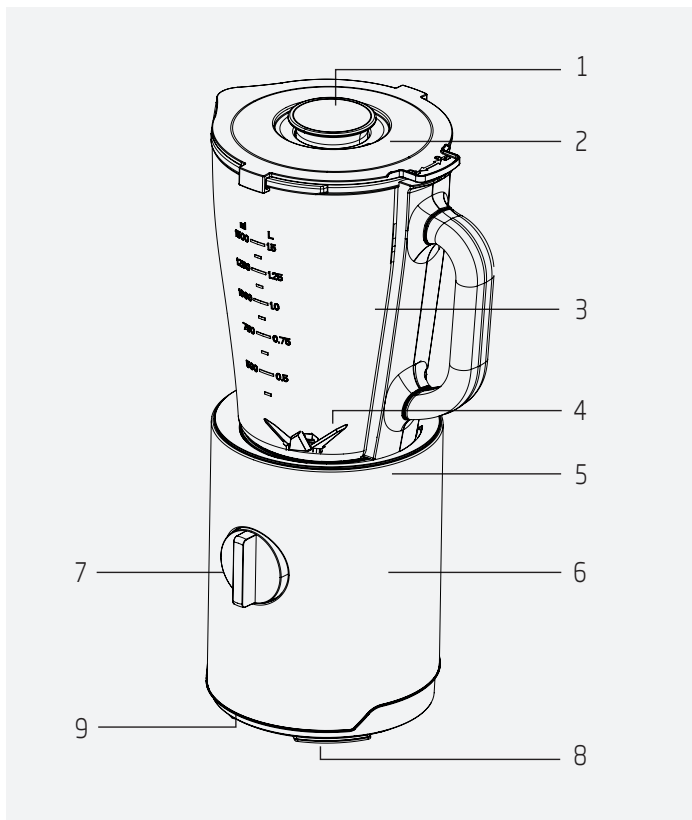

The values provided with the appliance or its accompanying documents are laboratory readings in accordance with the respective standards. These values may differ depending on the use and ambient conditions.

2 Your Blender

1. Measuring cap
2. Lid
3. Jug
4. Chopping blade
5. Decorative ring
6. Motor unit
7. Speed adjustment button
8. Non-slip base
9. Cable wrap (under the appliance)

Technical data

Voltage: 220-240V~, 50-60Hz

Power: 800W

Insulation class: II

The rights to make technical and design changes are reserved.

3 Operation

3.1 Intended use

The appliance is intended for home use only, it is not suitable for professional use.

The appliance is designed to chop small solid foods (e.g. onion, potato, carrot) and fruits (e.g. Strawberries, banana).



3.2 First operation

Clean the parts of the appliance before the first use.

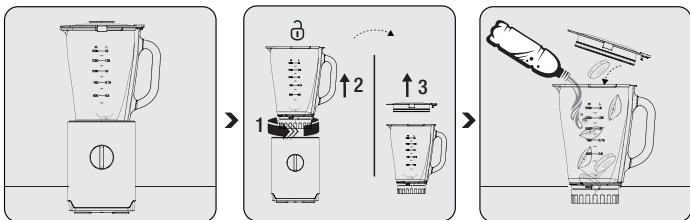
3.3 Start Up



Place the appliance on a fixed and level surface.

To remove the jug (3) from the motor unit (6), turn it to the “” symbol and take it out. Place the jug (3) to a level surface and turn and lift the lid (2) turn it to the “” symbol and take it out.

Place the ingredients you would like to prepare in the jug (3) and close the lid (2).

3 Operation



- Do not operate the appliance empty or without a lid.
- Do not touch the blades with bare hands.
- For security reasons, the product would not operate in case you leave the lid open.



- In your fruit milk mixes (strawberry, banana, etc.), fill the milk up to a maximum of 1000 ml. Otherwise, overflows or leaks may occur during the process.
- Do not shred dried fruits such as almonds and hazelnuts with the device.
- You can process food at a maximum temperature of max. 60°C in the appliance.
- Do not insert any objects into the jug (3) while the appliance is operating.
- Use the measuring cap (1) port to add material to the jug during the mixing process.



Do not remove the material from the jug (3) before the chopping blade (4) stops completely.

3 Operation

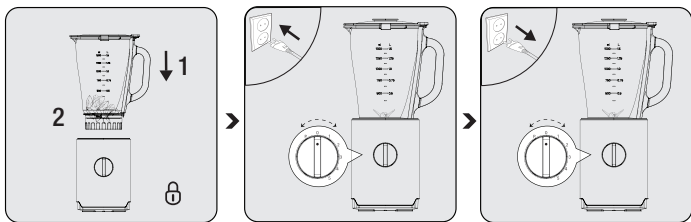

Place the jug (3) to motor unit (6) upright, turn it to the “⊕” symbol to lock it in its place.

Plug the appliance to the socket and start operating by selecting the speed level (7).

When mixing is complete, turn the speed adjustment knob (7) to the “0” position and remove the plug from the socket.

3.4 Crushing ice

- Add water to the jug (3) to break ice in the appliance.



- To process crushed ice, we recommend adding three quarters of ice and 15 ml of cold drinking water to the container.

3 Operation

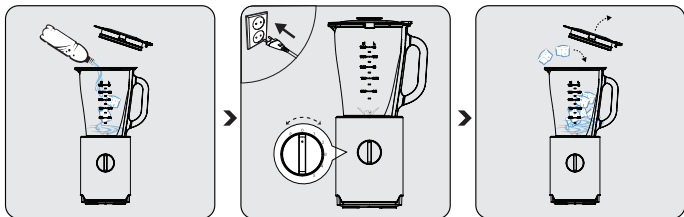

After adding 15 ml of water into the jug (3), add 3/4 ice.

Plug the appliance to the socket and start operating by selecting the speed level (7).

To add more ice during operation, open the measuring cap (1) and add ice cubes.

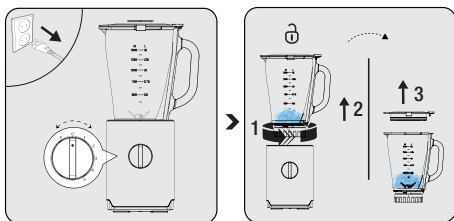

When mixing is complete, turn the speed adjustment knob (7) to the "0" position and remove the plug from the socket.

To remove the jug (3) from the motor unit (6), turn it to the "a" symbol and take it out. Place the jug (3) to a level surface and turn and lift the lid (2) turn it to the "a" symbol and take it out.

3.5 "P" position

The process of 1-2 seconds operation in the position "P" on the speed adjustment button (7) is called "PULSE".

For high speed mixing with short strokes, keep the speed adjustment knob (7) in the "P" position. When you release the button, the speed adjustment knob (7) automatically returns to the "OFF" position and the device starts to stop.

3 Operation

3.6 Recipe

In order to obtain a good chopping performance, the amount of food put into the chamber and the size of the food should be selected appropriately. Below is an example for carrots and similar vegetables. It can vary between food types, it is recommended to properly place the food in the chamber.

FOOD TYPE	SPEC	WEIGHT	SPEED	TIME
Carrot (apple, pear etc.)	Cut into 15mm*15mm* 15mm	Carrot: 650g Water: 850g	High speed	30s

3.7 Tips for blending

1. To add ice cubes to the mixes while the blender is running, dispose of one ice cube at a time by removing the measuring cap (1). To make the blender mix the ice properly, wait for a few seconds before adding the next ice cube.
2. To add more food, remove the measuring cap (1) and insert the ingredients through the hole. Make sure the food is cut to a size of 2-5 cm to fit through the hole. Put back the cap (1) when you have finished adding ingredients.
3. While blending solid food like raw vegetables, cooked or raw meat, and fruits, always cut these materials into pieces of 2-5 cm length before putting them in the jug (3). Do not put more than 2 units of such food at once in the blender. This will speed up the blending process and reduce the abrasion on the blender blades (8).
4. Unless otherwise described in the recipe, always add the liquid ingredient in the jug (3) first.
5. To blend a drink, put all ingredients in the jug (3) at once.
6. Avoid over-blending. It is usually enough to blend for a few seconds.
7. Over-blending turns food into mush.

4 Cleaning and maintenance

4.1 Cleaning

- Never use gasoline, solvents, abrasive cleaners, metal objects, or hard brushes to clean the appliance.
- Be careful when cleaning the chopping blades unit. The chopping blade (4) is sharp. Try not to hold it from the blade side and do not immerse it in water.

- Never clean the blades with bare hands.



- Clean the table blender after each use. Do not let any residual food dry on or in the blender. It will be harder to clean it if you do so.
- Do not use boiling water. The bearings of the blade assembly have a life-long lasting lubrication feature. Using boiling water damages these bearings and shortens the lifetime of the blender.

4 Cleaning and maintenance

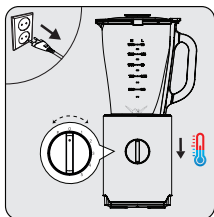

Turn the appliance off and unplug it. Wait for the appliance to cool down.

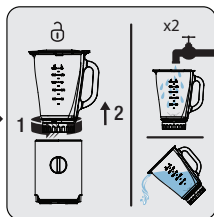

Remove the jug (3) from the motor unit (6). Rinse with water to clean up large food residues that can pile up in the container.

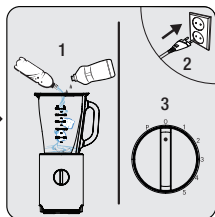

Place the jug (3) in its place. Add warm water and 1 to 1 ½ unit of liquid detergent and operate the blender in high speed for a few seconds.



You can wash the jug (3) and lids in the dish washer.

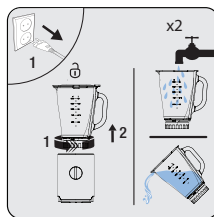

Unplug the appliance. Remove the jug (3) from the motor unit (6) and rinse it with water. If necessary, repeat the same steps.

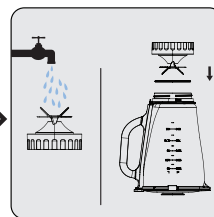

Entfernen Sie zum Reinigen den Messerhalter aus der Glaskanne, achten Sie auf die Schärfe des Messers und verlieren Sie nicht den Dichtungsring.

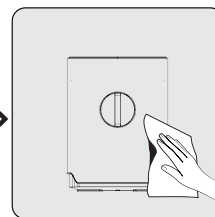

Use a soft and damp cloth and a mild amount of cleaning agent to clean the motor unit (6).

4 Cleaning and maintenance

4.2 Storage

- If you do not intend to use the appliance for a long time, store it carefully.
- Unplug the appliance before storing.
- Store the appliance in a cool dry place.
- Store the appliance and its cord out of the reach of children.

4.3 Transport and shipping

- During transport and shipping, carry the appliance with its original packaging. The packaging of the appliance will protect the appliance against physical damage.
- Do not put heavy objects on the appliance or its packaging. Otherwise the appliance may be damaged.
- If the appliance is dropped, the appliance may not operate or permanent damage may occur.

Vă rugăm citiți mai întâi acest ghid!

Stimate client,

Vă mulțumim că ați ales un produs GRUNDIG. Dorim să obțineți eficiența optimă de la acest produs de înaltă calitate fabricat cu tehnologie de ultimă generație. Vă rugăm să citiți și să înțelegeți integral acest ghid și documentația suplimentară înainte de utilizare și să îl păstrați ca referință. Includeți acest ghid împreună cu unitatea dacă o predați altcuiva. Respectați toate avertismentele și informațiile din acest document și urmați instrucțiunile.

Simboluri și semnificațiile lor

Aceste simboluri sunt utilizate în prezentul ghid:



Informații și recomandări importante privind utilizarea aparatului.



AVERTIZARE: Avertismente privind vătămarea corporală sau daunele materiale.



Adecvat pentru contactul cu alimentele.



Nu imersați aparatul, cablul de alimentare sau ștecherul de alimentare în apă sau în alte lichide.



Clasa de protecție la electrocutare



HĂRTIE RECICLATĂ ȘI
RECICLABILĂ

1 Instrucțiuni importante privind siguranța și mediul

Această secțiune conține instrucțiuni de siguranță pentru prevenirea pericolelor care pot cauza vătămări corporale sau daune materiale.

Orice garanție este nulă dacă aceste instrucțiuni nu sunt respectate.

1.1 Siguranță generală

- Acest aparat este conform cu standardele internaționale de siguranță.
- Aparatul poate fi utilizat de persoanele cu abilități fizice, de percepție sau mentale limitate sau de persoane fără experiență sau cunoștințe, dacă acestea sunt supravegheate sau instruite cu privire la utilizarea aparatului și au fost prevenite pentru orice riscuri relevante care pot fi întâlnite. Copiii nu trebuie să se joace cu aparatul.
- În cazul în care cablul de alimentare electrică este deteriorat, acesta trebuie înlocuit de producător, reprezentantul său de service sau persoane cu calificări similare pentru evita orice pericol.
- Utilizați doar componente originale sau componente recomandate de către producător.

1 Instrucțiuni importante privind siguranța și mediul

- Nu dezasamblați aparatul.
- Nu utilizați aparatul sau componentele sale, peste sau lângă suprafețe fierbinți, și nu așezați pe astfel de suprafețe.
- Nu utilizați aparatul pentru alimente fierbinți.
- Din rațiuni de securitate, produsul nu va funcționa în situația în care lăsați capacul deschis.
- Sursa dumneavoastră de alimentare trebuie să fie conformă cu informațiile specificate pe eticheta de tip.
- Nu utilizați aparatul cu un prelungitor.
- Nu atingeți ștecherul aparatului dacă aveți mâinile umede sau ude.
- Nu deconectați aparatul prin tragerea de cablu.
- Opritiți aparatul și deconectați-l de la priză înainte de a schimba accesoriile sau de a atinge piesele care se mișcă în timpul utilizării.
- Vătămări grave pot apărea în cazurile utilizării abuzive atunci când goliți recipientul, în timpul curățării, și când atingeți lama de mărunțire cu mâinile goale. Manevrați cu grijă lama de mărunțire,

1 Instrucțiuni importante privind siguranța și mediul

țineți-o numai de părțile din plastic.

- Niciodată nu atingeți lamele când folosiți aparatul. Există riscul de vătămare datorită utilizării necorespunzătoare.
- După curățare, mai întâi ștergeți aparatul și părțile sale apoi puteți asambla părțile și îl puteți pune în funcțiune.
- Nu imersați aparatul, cablul de alimentare sau ștecherul de alimentare în apă sau în alte lichide.
- Dacă păstrați materialele de ambalare, depozitați-le în locuri inaccesibile copiilor.
- Copiii nu trebuie să folosească dispozitivul. Depozitați aparatul și cablul într-un loc inaccesibil copiilor.
- Folosiți aparatul întotdeauna pe o suprafață sigură, dreaptă, curată și uscată.
- Acest echipament este conceput pentru a fi folosit în utilizări casnice sau similare, precum:
 - chicinete pentru angajați în magazine, birouri sau alte spații de lucru,

1 Instrucțiuni importante privind siguranța și mediul

- ferme, de către clienți în hoteluri, moteluri și alte spații rezidențiale,
- spații de tip pensiune
- Pentru a preveni deteriorarea cablului de alimentare, nu îl strângeți, nu îl îndoiiți, și nu îl frecați de margini ascuțite. Feriți cablul de alimentare de suprafețele fierbinți și foc deschis.
- Înainte de prima utilizare a aparatului, curățați cu atenție toate componentele care vor intra în contact cu alimentele. Vă rugăm să consultați toate detaliile din secțiunea “Curățare”.
- Nu atingeți nicio componentă în mișcare a aparatului. Nu atașați și nu înlăturați componente, atât timp cât aparatul nu s-a oprit în totalitate.
- Aveți grijă la manevrarea lamelelor ascuțite de tăiere, la golirea bolului și la curățare
- Aveți grijă dacă se toarnă lichid fierbinte în blender, deoarece acesta poate fi expulzat din aparat din cauza aburului brusc
- Deconectați întotdeauna aparatul de la alimentare dacă este lăsat nesupravegheat și înainte de

1 Instrucțiuni importante privind siguranța și mediul

asamblare, dezasamblare sau curățare.

- **ATENȚIE:** Pentru a evita pericolele datorate resetării involuntare a întrerupătorului termic, acest aparat nu trebuie alimentat printr-un dispozitiv de comutare extern, cum ar fi un temporizator, sau conectat la un circuit care este pornit și oprit în mod regulat de către serviciul de utilități.

1.2 Respectarea reglementărilor WEEE și eliminarea deșeurilor

Acest produs este în conformitate cu Directiva EU privind WEEE (2012/19/EU). Acest produs este prevăzut cu un simbol de clasificare pentru deșeurile de echipamente electrice și electronice (WEEE).



Acest simbol arată că acest produs nu trebuie eliminat împreună cu deșeurile menajere la sfârșitul perioadei sale de utilizare. Aparatul uzat trebuie transportat la un punct de colectare pentru reciclarea echipamentelor electrice și electronice. Pentru a găsi aceste sisteme de colectare, vă rugăm să contactați autoritățile locale sau comerciantul unde a fost pus în vânzare produsul. Fiecare gospodărie are un rol important în recuperarea și reciclarea electrocasnicelor vechi. Eliminarea corespunzătoare a aparatelor utilizate ajută la prevenirea posibilelor consecințe negative pentru mediu și sănătatea umană.

1 Instrucțiuni importante privind siguranța și mediul

1.3 Conformitatea cu Directiva RoHS

Produsul pe care l-ați achiziționat este conform cu Directiva EU privind RoHS (2011/65/EU). Acesta nu conține materiale periculoase și interzise, specificate în această Directivă.

1.4 Informații despre ambalaj



Ambalajul produsului este realizat din materiale reciclabile în concordanță cu legislația națională. Nu eliminați deșeurile de ambalaje împreună cu deșeurile menajere sau alte deșeuri, ci eliminați-le în zonele de colectare a ambalajelor specificate de către autoritățile locale.

1.4 Modalități de reducere a consumului de energie electrică

Așa cum este indicat și în manual, alimentele solide trebuie tăiate în bucățele înainte de a fi introduse în aparat. Urmați și celelalte instrucțiuni și durate de utilizare specificate în manual. După caz, pentru prepararea alimentelor, selectați niveluri reduse de viteză. Opriți și deconectați aparatul după fiecare utilizare.

2 Blenderul dumneavoastră

2.1 Prezentare generală

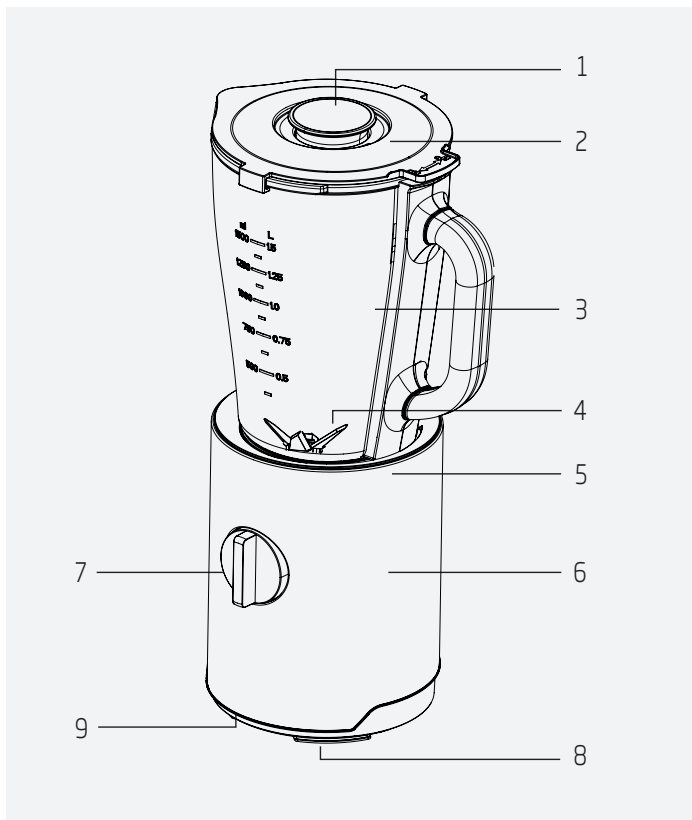

Valorile furnizate împreună cu aparatul sau în cadrul documentelor însoțitoare sunt citiri de laborator în conformitate cu standardele corespunzătoare. Aceste valori pot varia în funcție de condițiile de utilizare și de mediu.

2 Blenderul dumneavoastră

1. Capac pentru măsurare
2. Capac
3. Recipient
4. Lamă de mărunțire
5. Inel decorativ
6. Unitatea motorizată
7. Buton de reglare a vitezei
8. Bază antiderapantă
9. Cablu înfășurat (sub aparat)

Date tehnice

Tensiune: 220-240V~, 50-60Hz

Putere: 800W

Clasa de izolație: II

Ne rezervăm dreptul de a opera modificări tehnice și de design.

3 Funcționarea

3.1 Domeniul de utilizare

Aparatul este destinat numai pentru uzul casnic, nu este adecvat pentru uzul profesional.

Aparatul este conceput pentru a mărunți bucăți mici de alimente solide (de exemplu, ceapă, cartofi, morcovi) și fructe (de exemplu căpșuni, banane).

3.2 Prima utilizare

Curățați componentele aparatului înainte de prima utilizare.

3.3 Pornirea

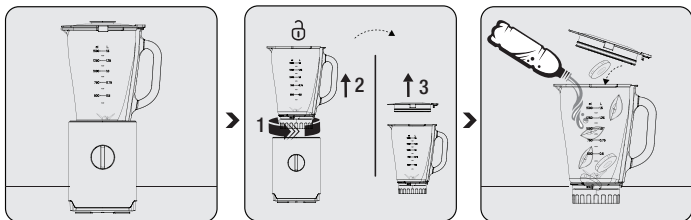

Instalați produsul pe o suprafață stabilă și dreaptă.

Pentru a separa recipientul (3) de unitatea motorizată (6), rotiți-l spre simbolul „⊕” și scoateți-l. Așezați recipientul (3) pe o suprafață dreaptă, pentru deschidere rotiți capul (2) la simbolul „⊕” și scoateți-l.

Așezați în recipient (3) ingredientele care doriți să le preparați și închideți capacul (2).



- Nu puneți în funcțiune aparatul când recipientul este gol sau fără capac.
- Nu atingeți lamele cu mâinile goale.
- Din rațiuni de securitate, produsul nu va funcționa în situația în care lăsați capacul deschis.

3 Funcționarea

i

- În amestecul dumneavoastră de lapte cu fructe, (căpșuni, banane etc.) umpleți cu lapte până la maxim 1000 ml. În caz contrar în timpul procesului de amestecare se vor produce revărsări și scurgeri.
- Nu mărunțiți cu acest dispozitiv, fructe uscate precum migdale și alune de pădure.
- În acest aparat puteți procesa alimente cu temperatura maximă de 60°C.
- Nu introduceți niciun obiect în recipient (3) pe durata funcționării aparatului.
- Utilizați orificiul pentru capacul de măsurare (1) atunci când doriți să adăugați ingrediente în recipient în timpul procesului de amestecare.



Nu scoateți ingrediente din recipient(3) înainte ca lama de mărunțire (4) să se oprească în totalitate.

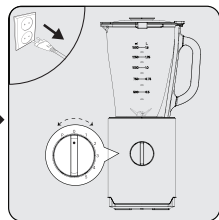
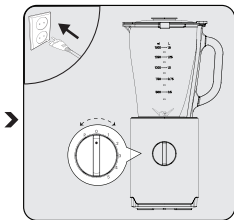
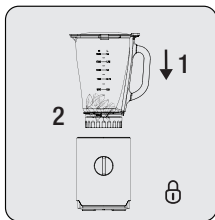

Așezați recipientul (3) în poziție verticală pe unitatea motorizată (6) rotiți-l spre simbolul "0" pentru a-l bloca în poziție.

Conectați aparatul la priză și puneți-l în funcțiune prin selectarea nivelului de viteză (7).

Când ați finalizat amestecarea, rotiți butonul de reglare a vitezei (7) în poziția "0" și deconectați aparatul de la priză.

3 Funcționarea

3.4 Zdrobirea bucăților de gheață



- Pentru a zdrobi gheață cu ajutorul aparatului, adăugați apă în recipient (3).
- Pentru a zdrobi gheață, vă recomandăm să puneți gheață în recipient la trei sferturi din capacitate și 15 ml de apă potabilă rece.

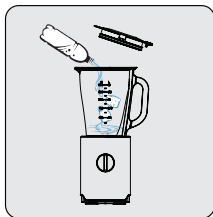

După ce ați turnat aproximativ 15 ml de apă în recipient (3) adăugați 3/4 gheață.

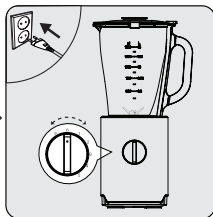

Conectați aparatul la priză și puneți-l în funcțiune prin selectarea nivelului de viteză (7).

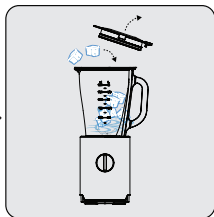

Pentru a adăuga gheață în timpul utilizării, deschideți capacul de măsurare (1) și adăugați cuburi de gheață.

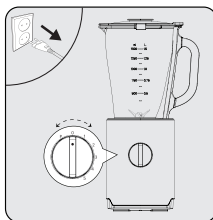

Când ați finalizat amestecarea, rotiți butonul de reglare a vitezei (7) în poziția "0" și deconectați aparatul de la priză.

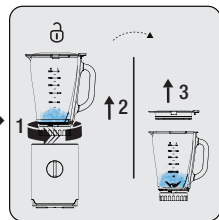

Pentru a separa recipientul (3) de unitatea motorizată (6), rotiți-l spre simbolul „⊖” și scoateți-l. Așezați recipientul (3) pe o suprafață dreaptă, pentru deschidere rotiți capacul (2) la simbolul „⊕” și scoateți-l.

3 Funcționarea

3.5 Poziția "P"

Funcția de acționare pentru 1-2 secunde în poziția "P" de pe butonul de reglare a vitezei (7) se numește "PULS".

Pentru amestecări la viteză ridicată cu acționări scurte, țineți butonul de reglare a vitezei (7) în poziția "P". Când eliberați, butonul de reglare a vitezei (7) revine automat în poziția "OPRIT" iar aparatul se oprește.

3.6 Rețete

Pentru a obține o performanță bună de tocare, cantitatea de alimente introduse în cameră și dimensiunea alimentelor trebuie selectate în mod corespunzător. Mai jos este un exemplu pentru morcovi și legume similare. Poate varia în funcție de tipurile de alimente, se recomandă să plasați corect alimentele în cameră.

TIP ALIMENT	SPEC	GREUTATE	VITEZĂ	TIMP
Morcovi (Mere, pere, etc.)	Tăiați în 15mm*15mm*15mm	Morcovi: 650g Apă: 850g	Viteză ridicată	30s

3.7 Sfaturi pentru amestecare

1. Pentru adăugarea cuburilor de gheață în amestec, pe durata funcționării blenderului, îndepărtați capacul de măsurare (1) și introduceți câte un cub. Pentru ca amestecul să fie potrivit, așteptați câteva secunde înainte de adăugarea următorului cub de gheață.
2. Pentru a adăuga alimente, îndepărtați capacul de măsurare (1) și introduceți ingredientele prin orificiu. Asigurați-vă că alimentele sunt tăiate în bucăți de 2-5 cm pentru a fi introduse prin orificiu. Când ați terminat de introdus ingrediente, puneți înapoi capacul (1).

3 Funcționarea

3. Când doriți să amestecați alimente solide precum fructe și legume crude, carne gătită sau crudă, întotdeauna tăiați aceste ingrediente în bucăți cu lungime de 2- 5 cm înainte de a le pune în recipient (3). Nu introduceți în blender mai mult de 2 bucăți din același aliment deodată. Procedând astfel, veți crește viteza procesului de amestecare și se reduce nivelul de uzură al lamelor (8) blenderului.
4. Dacă nu este menționat altfel în rețetă, întotdeauna adăugați mai întâi un ingredient lichid în recipient (3).
5. Pentru a amesteca o băutură, puneți în recipient (3) toate ingredientele deodată.
6. Evitați supra amestecarea. În mod normal este suficient să amestecați pentru câteva secunde.
7. Supra amestecarea transformă alimentele într-o masă vâscoasă.

4 Curățarea și întreținerea

4.1 Curățarea



- Nu utilizați benzină, solvenți, agenți abrazivi de curățare, obiecte metalice sau perii dure pentru a curăța aparatul.
- Fiți foarte atent când curățați ansamblul lamelor de mărunțire. Lama de mărunțire (4) este foarte ascuțită. Nu scufundați în apă și nu țineți de lamă.
- Niciodată nu curățați lamele cu mâinile goale.
- Curățați blenderul de masă după fiecare utilizare. Nu lăsați resturi alimentare să se usuce în sau pe blender. Dacă procedați astfel, vor fi greu de curățat.
- Nu folosiți apă clocotită. Rulmenții din ansamblul lamei sunt prevăzuți cu o caracteristică de lubrifiere pentru întregul ciclu de viață a aparatului. Folosind apă clocotită veți distruge acești rulmenți și veți scurta ciclul de viață a blenderului.

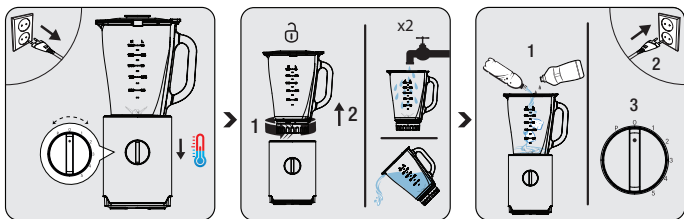

Oprii aparatul și scoateți-l din priză. Așteptați ca aparatul să se răcească.

Îndepărtați recipientul (3) de pe unitatea motorizată (6). Clătiți cu apă pentru a îndepărta resturile mari de alimente care s-ar putea acumula în recipient.

Așezați recipientul (3) în poziția sa. Adăugați apă caldă și 1 până la 1 ½ măsură de detergent lichid și acționați blenderul la viteza maximă pentru câteva secunde.

4 Curățarea și întreținerea



Puteți spăla recipientul (3) și capacele în mașina de spălat vase.

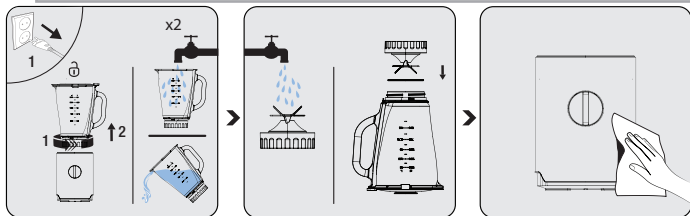

Deconectați aparatul de la sursa de alimentare. Îndepărtați recipientul (3) de pe unitatea motorizată (6) și clătiți-l cu apă. Dacă este necesar repetați aceiași pași.

Scoateți suportul lamei din vasul de sticlă atunci când curățați și acordați atenție ascuțitului lamei și nu pierdeți inelul de etanșare.

Pentru a curăța unitatea motorizată (6), folosiți o cârpă moale umezită și un detergent ușor.

4.2 Depozitarea

- Dacă nu doriți să utilizați aparatul pentru o perioadă lungă de timp, depozitați-l cu grijă.
- Înainte de depozitare scoateți aparatul din priză.
- Depozitați aparatul într-un loc uscat și rece.
- Păstrați aparatul și cablul acestuia departe de accesul copiilor.

4.3 Transportul și expedierea

- În timpul expedierii și transportului, transportați aparatul în ambalajul său original. Ambalajul aparatului îl va proteja împotriva deteriorării fizice.
- Nu plasați obiecte grele pe produs sau pe ambalajul acestuia. În caz contrar, aparatul poate fi deteriorat.
- Dacă aparatul este scăpat, este posibil ca aparatul să nu funcționeze sau să se deterioreze permanent.



CERTIFICAT DE GARANȚIE

Tensiune de alimentare/frecvență: 220-240V - 50-60Hz
Importator: ARCTIC S.A., Găești, Dâmbovița, str. 13 Decembrie nr. 210, email: office@arctic.ro

TIP: Electrocasnice mici

Îngrijire Personală

Model / Serie:.....

VÂNZĂTOR

Nr. factură:.....Data:

Vânzător (firma, localitatea):

CUMPĂRĂTOR

NumeLocalitatea

Str.Nr.BlocSc.Et.Ap.

Județ TelefonE-mail

S-a efectuat proba de funcționare a aparatului, s-a prezentat modul de folosire, s-au predat instrucțiunile de utilizare și toate accesoriile. Am primit aparatul în perfectă stare de funcționare.

Stimați clienți,

La cumpărare vă recomandăm să solicitați efectuarea probei de funcționare și să verificați existența instrucțiunilor de utilizare și a accesoriilor.

Pentru a putea beneficia de toate avantajele produselor și serviciilor noastre vă rugăm:

- să citiți cu atenție și să respectați recomandările prezentate în "Instrucțiunile de utilizare".

- să păstrați cu grijă acest certificat pentru a-l putea prezenta (împună cu documentul fiscal de achiziție), personalului SERVICE ARCTIC, la orice sesizare efectuată în perioada de garanție.

Vă mulțumim că ați optat pentru cumpărarea unui produs Grundig!

Garanția legală de conformitate

Durata medie de utilizare a produsului este de 5 ani!

Perioada de garanție a produsului este de 3 ani de la livrarea produsului*.

Perioada de 3 ani garanție se compune din garanția legală de conformitate de 2 (doi) ani la care se adaugă garanția comercială de durabilitate de 1 (un) an. Acordarea garanției comerciale de durabilitate se acordă în aceleași condiții în care se acordă garanția legală de conformitate.

*prin „produs” se înțelege „bun” conform OUG nr. 140/2021

Perioada de garanție legală de conformitate pentru conținutul digital sau serviciul digital în cazul bunurilor cu elemente digitale pentru care contractul de vânzare-cumpărare prevede furnizarea conținutului de conținut digital sau a serviciului digital pe durată determinată este de:

- 2 ani de la livrare, respectiv de la livrarea bunului – pentru produse cu durata medie de utilizare de 5 ani (art. 9 (3) din OUG nr. 140/2021);
- 5 ani de la livrare, respectiv de la livrarea bunului – pentru produse cu durata medie de utilizare mai mare de 5 ani (art. 9 (3) din OUG nr. 140/2021);
- Pe tot parcursul perioadei de furnizare a conținutului / serviciului digital – pentru furnizare continuă a conținutului / serviciului digital pe o perioadă mai mare de 5 ani (art. 9 (4) din OUG nr. 140/2021).

*Ordonanță de urgență 140/2021 privind anumite aspecte referitoare la contractele de vânzare de bunuri

GRUNDIG

Service-ul acestui produs este asigurat de ARCTIC S.A. cu sediul în Găești, Dâmbovița, str. 13 Decembrie nr. 210 • *9020 • www.grundig.ro • www.arctic.ro • e-mail: service@arctic.ro
Program Call Center: Luni - Vineri 08:30 - 20:00; Sâmbătă 08:30 - 17:00

Remedii incluse în garanția legală de conformitate conform OUG nr. 140/2021

(vă rugăm să aveți în vedere prevederile de mai jos)

ARCTIC garantează toate drepturile legale prevăzute de OUG nr. 140/2021 în beneficiul consumatorilor cu privire la garanția legală de conformitate. Dispozițiile prezentului certificat de garanție legală de conformitate se completează, în mod corespunzător, cu dispozițiile OUG nr. 140/2021.

În caz de neconformitate, consumatorul are dreptul de a beneficia de aducerea în conformitate a bunurilor, de a beneficia de o reducere proporțională a prețului sau de a obține încetarea contractului, în condițiile legii - art. 11 (1).

Consumatorii pot să opteze pentru o anumită măsură corectivă în cazul în care neconformitatea bunurilor este constatată la scurt timp după livrare, fără a depăși 30 de zile calendaristice - art. 11 (7).

Pentru ca bunurile să fie aduse în conformitate, consumatorul poate opta între reparație și înlocuire, cu excepția cazului în care măsura corectivă aleasă ar fi imposibilă sau, în comparație cu cealaltă măsură corectivă disponibilă, ar impune vânzătorului costuri care ar fi disproportionale, luând în considerare toate circumstanțele (ex. valoarea bunurilor în cazul în care nu ar fi existat neconformitatea, gravitatea neconformității sau dacă măsura corectivă alternativă ar putea fi executată fără vreun inconvenient semnificativ pentru consumator) - art. 11 (2).

Instalarea incorectă a bunurilor (art. 7).

Orice neconformitate cauzată de instalarea incorectă a bunurilor este considerată ca reprezentând o neconformitate a bunurilor, în oricare din următoarele situații:

- a) instalarea face parte din contractul de vânzare și a fost realizată de vânzător sau sub răspunderea vânzătorului;
- b) instalarea, destinată să fie realizată de consumator, a fost realizată de acesta și instalarea incorectă s-a datorat unor deficiențe în instrucțiunile de instalare furnizate de vânzător sau, în cazul bunurilor cu elemente digitale, de către vânzătorul sau furnizorul conținutului digital sau al serviciului digital.

Proba neconformității.

Orice neconformitate care este constatată în termen de un an de la data la care bunurile (inclusiv cele cu elemente digitale) au fost livrate este prezumată a fi existat deja în momentul livrării bunurilor până la proba contrarie sau cu excepția cazului în care această prezumție este incompatibilă cu natura bunurilor sau cu natura neconformității - art. 10 (1).

În cazul bunurilor cu elemente digitale pentru care contractul de vânzare prevede furnizarea continuă de conținut digital sau de servicii digitale pentru o anumită perioadă, sarcina probei cu privire la conformitatea conținutului digital sau a serviciului digital pe parcursul perioadelor de garanție legală îi revine vânzătorului în cazul unei neconformități care este constatată pe parcursul acestei perioade - art. 10 (3).

Remediere prin reparație.

În cazul în care neconformitatea este remediată prin reparație, termenele de garanție legală se prelungesc cu timpul de nefuncționare a bunului, din momentul la care a fost adusă la cunoștința vânzătorului lipsa de conformitate până la predarea efectivă a bunului în stare de utilizare normală către consumator - art. 12 (6).

Remediere prin înlocuire.

În cazul în care neconformitatea este remediată prin înlocuire, pentru bunurile care înlocuiesc bunurile neconforme, termenele legale de garanție pentru produsul înlocuit încep să curgă de la data înlocuirii cu noul produs - art. 12 (7).

Reducerea prețului și încetarea contractului.

Consumatorul are dreptul fie să obțină o reducere proporțională a prețului în conformitate cu legea, fie să obțină încetarea contractului de vânzare în condițiile legii, în oricare dintre următoarele cazuri - art. 11(4):

- a) vânzătorul nu a finalizat reparația sau înlocuirea sau, după caz, nu a finalizat reparația sau înlocuirea potrivit prevederilor legii sau vânzătorul a refuzat să aducă în conformitate bunurile potrivit prevederilor legii;
- b) se constată o neconformitate, în pofida eforturilor vânzătorului de a o remedia;
- c) neconformitatea este de o asemenea gravitate încât justifică o reducere de preț sau dreptul la încetarea imediată a contractului de vânzare;
- d) vânzătorul a declarat că nu va aduce bunurile în conformitate într-un termen rezonabil sau fără inconveniente semnificative pentru consumator ori acest lucru reiese clar din circumstanțele cazului.

Consumatorul are dreptul de a suspenda plata unei părți restante din prețul bunurilor sau a unei părți a acesteia până în momentul în care vânzătorul își va fi îndeplinit obligațiile care îi revin în temeiul legii - art. 11(6). Reducerea de preț este proporțională cu diminuarea valorii bunurilor primite de consumator în comparație cu valoarea pe care bunurile ar avea-o dacă ar fi în conformitate - art.13.

Încetarea contractului:

- a) nu poate fi solicitată dacă vânzătorul dovedește că neconformitatea este minoră;
- b) poate fi solicitată pentru totalitatea bunurilor achiziționate și livrate, deși motivul de încetare vizează doar anumite bunuri, în cazul în care consumatorului nu i se poate pretinde în mod rezonabil să accepte să păstreze numai bunurile conforme;
- c) determină obligația consumatorului de a returna vânzătorului bunurile, pe cheltuiala vânzătorului;
- d) determină obligația vânzătorului de a rambursa consumatorului prețul plătit pentru bunuri la primirea bunurilor sau a unei dovezii prezentate de consumator că bunurile au fost returnate; vânzătorul va folosi aceleași modalități de plată ca și cele folosite de consumator pentru tranzacția inițială, cu excepția cazului în care consumatorul a fost de acord cu o altă modalitate de plată și cu condiția de a nu cădea în sarcina consumatorului plata de comisioane în urma rambursării.

Garanția legală pentru vicii ascuns este aplicabilă în condițiile legii, conform OG nr. 21/1992 (revizia 2) privind protecția consumatorului, OUG nr. 140/2021 și Codului Civil. Viciul ascuns reprezintă deficiența calitativă a unui produs livrat sau a unui serviciu prestat care nu a fost cunoscută și nici nu putea fi cunoscută de către consumator prin mijloacele obișnuite de verificare.

UNITĂȚILE SERVICE ALE ARCTIC S.A. EXECUTĂ REPARAȚII ÎN TERMENUL DE GARANȚIE ȘI ÎN AFARA ACESTUIA

Nr. crt.	Data Reclamației	Data primirii în reparație	Reparat		Reparația curentă și/sau componenta înlocuită	Prelungirea termenului de garanție	Efectuarea verificării	
			Programat	Data ridicării aparatului			Cauza întârzierii	SERVICE

CONDIȚII SUPLEMENTARE DE GARANȚIE :

Pentru orice defecțiune aparută în perioada de garanție, apelați la vânzător (respectiv, prin magazinul de unde a fost achiziționat produsul sau direct prin Call Center Arctic). Prelungirea termenului de garanție se va înscrie în certificatul de garanție de către unitatea SERVICE care a efectuat reparația. Garanția acoperă repararea și/sau înlocuirea pieselor constatate ca neconforme în sensul OUG nr. 140/2021 (necauzate de consumator) de către tehnicienii Service Arctic.

Termenul de realizare a operațiilor de reparare, înlocuire sau întreținere este de 15 zile calendaristice de la data la care cumpărătorul a sesizat lipsa de conformitate către vânzător (respectiv, prin magazinul de unde a achiziționat produsul sau direct prin Call Center Arctic).

Reparațiile /înlocuirile se efectuează cu respectarea următoarelor condiții: - art. 12(1)-(5) din OUG nr. 140/2021:

- fără costuri și fără vreun inconvenient semnificativ pentru consumator, ținând seama de natura bunurilor și de scopul pentru care consumatorul a solicitat bunurile în cauză;
- consumatorul pune bunurile la dispoziția vânzătorului, iar vânzătorul preia bunurile înlocuite pe propria cheltuială;
- obligăția de a repara sau înlocui bunurile include, după caz, demontarea bunurilor neconforme și instalarea bunurilor de înlocuire sau a bunurilor reparate sau suportarea costurilor aferente demontării și instalării;
- consumatorul nu este obligat să plătească pentru utilizarea normală a bunurilor înlocuite în perioada care a precedat înlocuirea acestora.

Reclamațiile referitoare la aspectele prevăzute mai jos, se rezolvă numai contra cost:

- piesele și accesorii care prezintă lovituri, zgârieturi, spărturi sau deformări din vina exclusivă a consumatorului.

PRODUSUL NU BENEFICIAZĂ DE GARANȚIE ÎN URMĂTOARELE CAZURI:

- Nu au fost respectate instrucțiunile de transport, manipulare, instalare, utilizare și întreținere, prescrie.
- Subansamblurile și accesoriile casabile care se deteriorează în timpul transportului vor fi înlocuite de vânzător (în cazul în care transportul e asigurat de vânzător sau sub responsabilitatea acestuia).
- Garanția nu se acordă subsansamblurilor și accesoriilor casabile ale produselor care suferă deteriorări din vina exclusivă a consumatorului.
- Tensiunea de alimentare are valori care nu se încadrează în limitele prevăzute de standarde (SR EN 50160).
- Instalația electrică a utilizatorului prezintă improvizații sau neconformități.
- Produsul a fost folosit în alte scopuri decât cel pentru care a fost proiectat.
- Produsul a suportat intervenții (reparații, modificări) din partea unor persoane neautorizate de producător.

Drepturile consumatorului sunt cele prevăzute în OUG nr. 140/2021 și OG 21/1992 (republicată).

În cadrul acestui proces, Arctic vă prelucrează date cu caracter personal, cu respectarea legilor aplicabile privind confidențialitatea și protecția datelor. Pentru informații complete despre modul în care vă prelucreăm datele, precum și despre drepturile dumneavoastră, vă rugăm să consultați secțiunea "Protecția datelor personale", accesând site-ul nostru la adresa <https://www.grundig.com/ro-ro>.

GRUNDIG

Блендер

Руководство по эксплуатации



SM 7140

RU

CE EAC

01M-GMS3720-4622-07

Пожалуйста, сначала внимательно прочитайте данное руководство!

Уважаемый покупатель,
Благодарим Вас за то, что выбрали продукт Grundig. Мы хотели бы, чтобы вы достигли оптимальной эффективности от этого высококачественного продукта, который был изготовлен с использованием новейших технологий. Перед использованием убедитесь, что вы полностью прочитали и поняли это руководство и дополнительную документацию, и сохраните их для справки. Приложите это руководство к устройству, если передадите его кому-то другому. Соблюдайте все приведенные здесь предупреждения и информацию и следуйте инструкциям.

Символы и их значение

Эти символы используются в этом руководстве:



Важная информация и рекомендации по использованию прибора.



ПРЕДУПРЕЖДЕНИЕ!

Предупреждения о травмах или повреждении имущества.



Подходит для контакта с пищевыми продуктами.



Не помещайте прибор, шнур питания или вилку в воду или не помещайте их в любую другую жидкость.



Рейтинг защиты от поражения электрическим током



ПЕРЕРАБОТАННАЯ И
ПЕРЕРАБАТЫВАЕМАЯ
БУМАГА

1 Важные инструкции по безопасности и охране окружающей среды

В этом разделе содержатся инструкции по технике безопасности для предотвращения опасностей, которые могут привести к травмам или повреждению имущества.

При несоблюдении данных инструкций гарантия аннулируется.

1.1 Общая безопасность

- Этот прибор соответствует международным стандартам безопасности.
- Этот прибор может использоваться лицами с ограниченными физическими, перцептивными или умственными способностями или лицами с недостаточным опытом и знаниями, только если они находятся под присмотром или когда они выполняют инструкции, приведенные в руководстве по эксплуатации прибора, и понимают риски, которые могут

1 Важные инструкции по безопасности и охране окружающей среды

возникнуть в этом случае. Дети не должны играть с данным устройством.

- Если шнур питания поврежден, он должен быть заменен производителем, дилером по техническому обслуживанию или квалифицированным специалистом во избежание опасности.
- Используйте только оригинальные детали или детали, рекомендованные производителем.
- Не разбирайте прибор.
- Не используйте прибор или его детали на горячих поверхностях или рядом с ними, а также не помещайте их на такие поверхности.
- Не используйте прибор для горячей пищи.
- По соображениям безопасности прибор не будет работать, если вы оставите крышку открытой.

1 Важные инструкции по безопасности и охране окружающей среды

- Ваш источник питания от сети должен соответствовать типу питания, указанному на бирке.
- Не используйте прибор с удлинителем.
- Не прикасайтесь к вилке прибора влажными или мокрыми руками.
- Не вынимайте вилку из розетки, потянув за шнур.
- Выключайте прибор и отсоединяйте его от источника питания перед заменой принадлежностей или приближением к движущимся частям.
- Неправильное использование при опорожнении чаши, во время очистки и при прикосновении к режущему ножу голыми руками может привести к серьезным травмам. Обращайтесь с режущим ножом осторожно, стараясь удерживать его только за пластиковую часть.
- Никогда не прикасайтесь к горячим поверхностям лезвий при эксплуатации

1 Важные инструкции по безопасности и охране окружающей среды

прибора. В результате ненадлежащей эксплуатации существует риск повреждения.

- После очистки, перед подачей питания или сборкой прибора высушите сам прибор и все его части.
- Не помещайте прибор, шнур питания или вилку в воду или не помещайте их в любую другую жидкость.
- Храните упаковочные материалы в недоступном для детей месте.
- Дети не должны пользоваться устройством. Храните прибор и шнур питания в недоступном для детей месте.
- Всегда используйте прибор на устойчивой, ровной, чистой и сухой поверхности.
- Прибор предназначен для использования в домашних условиях и для схожих целей, например:

1 Важные инструкции по безопасности и охране окружающей среды

- поварским персоналом в магазинах, офисах и других рабочих,
- в жилых домах на ферме и клиентами в отелях, мотелях, а также в других средах, где проживают люди,
- в заведениях типа «ночлег и завтрак»
- Не сжимайте и не перегибайте шнур питания и не трите его об острые края, чтобы избежать повреждения. Держите шнур питания подальше от горячих поверхностей и открытого огня.
- Перед первым использованием прибора тщательно очистите все детали, контактирующие с пищей. Смотрите подробности, приведенные в разделе «Очистка».
- Не прикасайтесь к движущимся деталям прибора. Не присоединяйте и не снимайте детали до полной остановки устройства.

1 Важные инструкции по безопасности и охране окружающей среды

- Будьте осторожны при использовании острых режущих лезвий, опорожнении чаши и во время очистки
- Будьте осторожны при заливке горячей жидкости в блендер, так как она может вытечь из устройства из-за внезапного парообразования
- Всегда отключайте прибор от сети, если он остается без присмотра, а также перед сборкой, разборкой или очисткой.
- **ВНИМАНИЕ:** Во избежание опасности, связанной с непреднамеренным сбросом теплового выключателя, этот прибор не должен питаться через внешнее коммутационное устройство, такое как таймер, или подключаться к цепи, которая регулярно включается и выключается коммунальной службой.

1 Важные инструкции по безопасности и охране окружающей среды

1.2 Соответствие нормам директивы WEEE (Директива ЕС об отходах электрического и электронного оборудования) и утилизация отходов

Данный продукт соответствует Директиве ЕС WEEE (2012/19/EU). Данный прибор имеет классификационный знак для отработанного электрического и электронного оборудования (WEEE).

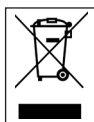

Такой знак означает, что после завершения эксплуатации прибор запрещается выбрасывать вместе с прочими бытовыми отходами. Использованное устройство необходимо вернуть в официальный пункт приема утилизируемых электрических и электронных устройств. Чтобы найти такие системы приема утили, обратитесь в местные уполномоченные органы или к розничным продавцам, у которых был приобретен продукт. Каждое домашнее хозяйство выполняет важную роль в восстановлении и утилизации старого оборудования. Надлежащая утилизация отработанного прибора позволяет предотвратить возможные негативные последствия для окружающей среды и здоровья человека.

1.3 Соответствие требованиям Директивы RoHS

Приобретенный Вами прибор соответствует требованиям Директивы RoHS EC (2011/65/EU). В нем не содержится вредных и запрещенных материалов, указанных в данной Директиве.

1.4 Информация об упаковке



Упаковка устройства изготовлена из перерабатываемых материалов в соответствии с национальным законодательством. Не выбрасывайте отходы упаковки вместе с бытовыми или другими отходами, утилизируйте их в зонах сбора упаковки, указанных местными властями.

2 Ваш блендер

2.1 Обзор

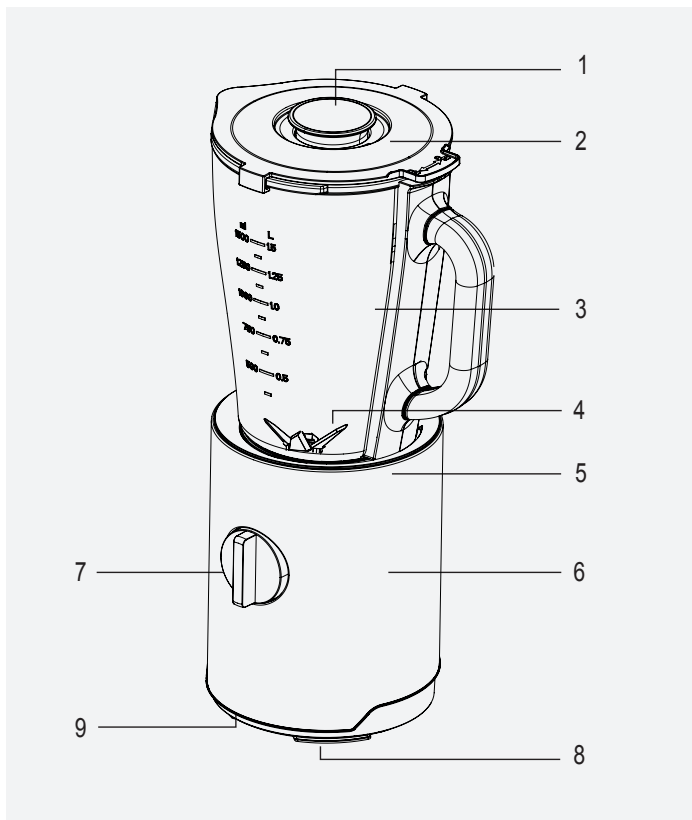

Значения, предоставляемые прибором или сопроводительными документами, являются лабораторными показаниями в соответствии со стандартами. Эти значения могут различаться в зависимости от условий использования и окружающей среды.

2 Ваш блендер

1. Мерный стакан
2. Крышка
3. Чаша
4. Лезвие измельчителя
5. Декоративное кольцо
6. Узел с электродвигателем
7. Регулятор контроля скорости
8. Нескользящее основание
9. Барабан для сматывания кабеля (под прибором)

Технические данные

Напряжение: 220-240 В~, 50-60 Гц

Мощность: 800Вт

Класс изоляции: II

Компания оставляет за собой право вносить технические изменения и изменения в конструкцию.

3 Эксплуатация

3.1. Целевое назначение

Этот прибор предназначен для домашнего использования и не подходит для профессионального использования.

Устройство предназначено для измельчения небольших твердых продуктов (например, лука, картофеля, моркови) и фруктов (например, клубники, банана).

3.2 Первое использование

Перед первым использованием очистите детали прибора.

3.3 Запуск

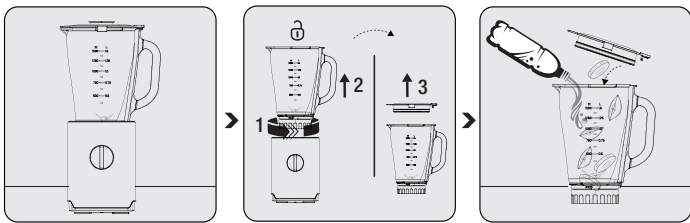

Размещайте прибор на ровной, твердой поверхности.

Чтобы снять чашу (3) с блока электродвигателя (6), поверните его до символа «🔒» и извлеките. Поставьте чашу (3) на ровную поверхность, поверните и поднимите крышку (2) и поверните в направлении символа 🔓, чтобы открыть.

Поместите ингредиенты, которые вы хотите приготовить, в чашу (3) и закройте крышку (2).

3 Эксплуатация



- Не включайте прибор без крышки или пустым.
- Не касайтесь лезвий голыми руками.
- По соображениям безопасности прибор не будет работать, если вы оставите крышку открытой.



- Добавьте молоко в свои фруктовые молочные смеси (клубника, банан и т. д.) в количестве до 1000 мл. В противном случае во время процесса смешивания могут возникнуть переливы или утечки.
- Не измельчайте с помощью устройства орехи, такие как миндаль и фундук.
- В приборе можно смешивать продукты, максимальная температура которых не превышает 60°C.
- Не вставляйте какие-либо предметы в чашу (3) во время работы прибора.
- Используйте отверстие мерной чаши (1) для добавления продуктов в чашу во время процесса смешивания.

3 Эксплуатация

 Не удаляйте продукты из чаши (3), пока режущее лезвие (4) полностью не остановится.

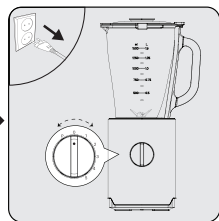
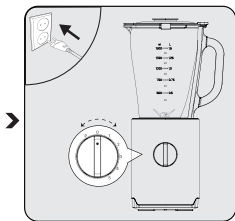
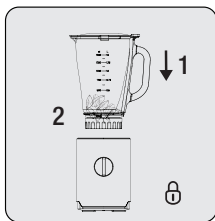

Установите чашу (3) на блок электродвигателя (2) вертикально, поверните его до символа «0», чтобы зафиксировать на своем месте.

Подключите прибор к розетке и начните работу, выбрав уровень скорости (7).

По окончании перемешивания поверните ручку регулировки скорости (7) в положение «0» и выньте вилку из розетки.

3 Эксплуатация

3.4 Измельчение льда

• Добавьте воды в чашу (3), чтобы расколоть лед в приборе.



• Для обработки колотого льда рекомендуем добавить в емкость три четверти льда и 15 мл холодной питьевой воды.

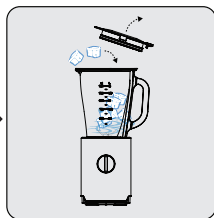
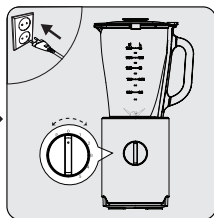
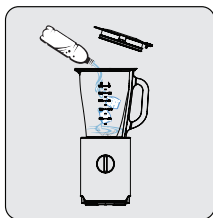

После добавления 15 мл воды в чашу (3) добавьте 3/4 льда.

Подключите прибор к розетке и начните работу, выбрав уровень скорости (7).

Чтобы добавить льда во время работы, откройте мерный стакан (1) и добавьте кубики льда.

3 Эксплуатация

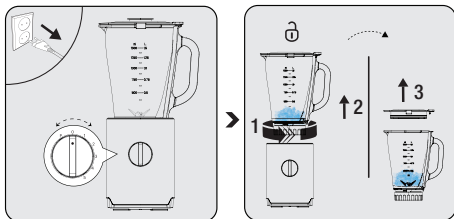

По окончании перемешивания поверните ручку регулировки скорости (7) в положение «0» и выньте вилку из розетки.

Чтобы снять чашу (3) с блока электродвигателя (6), поверните его до символа «0» и извлеките. Поставьте чашу (3) на ровную поверхность, поверните и поднимите крышку (2) и поверните в направлении символа 0, чтобы открыть.

3.5 Положение «P»

Процесс 1-2-секундной работы в положении «P» на регуляторе скорости (7) называется «ИМПУЛЬСНЫМ» (PULSE).

Для высокоскоростного смешивания с короткими ходами удерживайте регулятор скорости (7) в положении «P». Когда вы отпускаете кнопку, регулятор скорости (7) автоматически возвращается в положение «ВЫКЛ», и устройство начинает останавливаться.

3 Эксплуатация

3.6 Рецепт

Чтобы добиться хороших результатов измельчения, количество продуктов, загружаемых в камеру, и размер продуктов должны выбираться соответствующим образом. Ниже приведен пример моркови и подобных овощей. Он может варьироваться в зависимости от типа продуктов, поэтому рекомендуется правильно размещать продукты в чаше.

ТИП ПРОДУКТОВ ПИТАНИЯ	ОС. ИНСТР.	ВЕС	СКОРОСТЬ	Переключатель ВРЕМЕНИ
Морковь (яблоко, груша и т.д.)	Порезать на части размером 15 мм*15 мм*15 мм	Морковь: 650 г Вода: 850 г	Высокая скорость	30 с

3.7 Советы по смешиванию

1. Чтобы добавить кубики льда в смеси во время работы блендера, удаляйте по одному кубику льда, снимая мерную чашу (1). Чтобы блендер правильно перемешал лед, подождите несколько секунд, прежде чем добавлять следующий кубик льда.
2. Чтобы добавить больше продуктов, снимите мерную чашу (1) и поместите ингредиенты в отверстие. Убедитесь, что продукты нарезаны на части размером 2-5 см, чтобы они могли пройти через отверстие. Когда закончите добавлять

3 Эксплуатация

ингредиенты, закройте крышку (1).

3. При смешивании твердых продуктов, таких как сырые овощи, вареное или сырое мясо и фрукты, всегда разрезайте эти продукты на кусочки длиной 2-5 см, прежде чем класть их в чашу (3). Не кладите в блендер сразу более 2 единиц таких продуктов. Это ускорит процесс смешивания и уменьшит истирание лезвий блендера (8).
4. Если в рецепте не указано иное, всегда сначала добавляйте жидкий ингредиент в чашу (3).
5. Чтобы смешать напиток, поместите все ингредиенты в чашу (3) сразу.
6. Избегайте чрезмерного смешивания. Обычно достаточно осуществлять смешивание в течение нескольких секунд.
7. Излишнее перемешивание превращает продукты в кашу.

4 Очистка и обслуживание

4.1 Очистка

- Никогда не используйте бензин, растворители, абразивные чистящие средства, металлические предметы или жесткие щетки для чистки прибора.
- Будьте осторожны при чистке блока режущих лезвий. Режущее лезвие (4) острое. Старайтесь не держать его за лезвие и не погружайте в воду.
 - Никогда не чистите лезвия голыми руками.
- Очищайте ручной блендер после каждого использования. Не позволяйте остаткам пищи высыхать на блендере или внутри него. В противном случае очистить его будет сложнее.
- Не используйте кипяток. Подшипники узла лезвий имеют смазку на весь срок службы. Использование кипятка повреждает эти подшипники и сокращает срок службы блендера.



4 Очистка и обслуживание

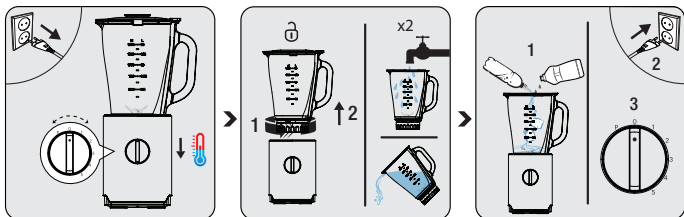

Выключите прибор и отключите его от сети. Подождите, пока устройство остынет.

Снимите чашу (3) с блока электродвигателя (6). Промойте его водой, чтобы удалить большие остатки продуктов, которые могут скапливаться в емкости.

Установите чашу (3) на место. Добавьте теплую воду и от 1 до 1 ½ единицы жидкого моющего средства и включите блендер на высокой скорости на нескольких секунд.



Чашу (3) и крышки можно мыть в посудомоечной машине.

4 Очистка и обслуживание

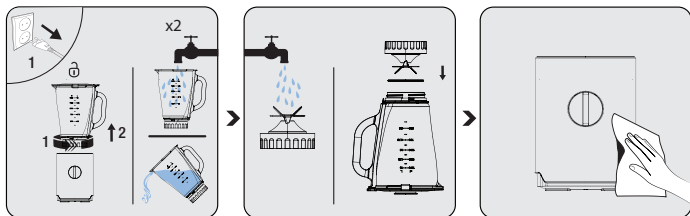

Выключите изделие из розетки. Снимите чашу (3) с блока двигателя (6) и промойте его водой. При необходимости повторите те же действия.

Для того, чтобы промыть кувшин, снимите держатель ножа со стеклянного кувшина, будьте осторожны, так как лезвия острые, не потеряйте уплотнительное кольцо.

Используйте мягкую влажную ткань и небольшое количество чистящего средства для очистки блока электродвигателя (6).

4.2 Хранение

- Если вы не собираетесь использовать прибор в течение длительного времени, храните его осторожно.
- Перед хранением всегда отключайте прибор.
- Хранить устройство в сухом и прохладном месте.
- Храните прибор и шнур питания в недоступном для детей месте.

4.3 Транспортировка

- Во время транспортировки переносите прибор в оригинальной упаковке. Упаковка устройства защитит его от физических повреждений.
- Не кладите тяжелые предметы на прибор или его упаковку. Иначе изделие будет постоянно подвергаться повреждению.
- Если прибор уронить, он может перестать работать, или может произойти необратимое повреждение.

НЕИСПРАВНОСТЬ	СПОСОБ УСТРАНЕНИЯ
<p>Прибор издает сильный шум и неприятный запах, горячий на ощупь либо дымит. Что я должен делать?</p>	<p>Прибор может издавать неприятный запах или выделять небольшое количество дыма, если его использовать слишком долго. В этом случае его следует выключить и дать остыть в течение 60 минут.</p>
<p>Можно ли повредить прибор при обработке очень твердых ингредиентов?</p>	<p>Да, прибор может быть поврежден при обработке очень твердых ингредиентов, таких как кости, фрукты с косточками и замороженные ингредиенты.</p>

Производитель: "Arçelik A.S."

Karaağaç Caddesi No: 2-6 Sütlüce, 34445, Турция

Сделано в Китае

Импортер на территории РФ: ООО «БЕКО»

Юридический адрес: 601021 Россия, Владимирская обл.,
Киржачский р-н, дер. Федоровское, ул. Сельская, д. 49

Дата производства включена в серийный номер продукта, указанный на этикетке, расположенной на продукте, а именно:

первые две цифры серийного номера обозначают год производства, а последние две – месяц.

Например, «10-05-100001» обозначает, что продукт произведен в мае 2010 года.

Действует только на территории РФ / Valid for Russian Federation only

GRUNDIG

ГАРАНТИЯ 2 ГОДА

Адрес: 109004, Россия, Москва, ул. Станиславского, д21, стр 1. <https://grundig.ru/>
Телефон горячей линии 8-800-200-23-56 (Звонок бесплатный на всей территории России)



Гарантийный талон серия **RUS №**

Модель Серийный номер

Дата продажи

Компания

Подпись продавца

ПЕЧАТЬ

Дата установки

Компания

Подпись мастера

ПЕЧАТЬ

Покупатель Телефон

Фамилия, Имя, Отчество

Изделие проверялось в присутствии покупателя;

Покупатель с условиями гарантии ознакомлен

Подпись Покупателя



Отрывные купоны гарантийного талона являются средством отчетности о выполнении сервисным центром гарантийных работ. Купон изымается из гарантийного талона после удовлетворения Ваших претензий.

GRUNDIG

серия RUS №



Дата продажи

ПЕЧАТЬ
МАГАЗИНА

3

ГАРАНТИЯ 2 ГОДА

GRUNDIG

серия RUS №



Дата продажи

ПЕЧАТЬ
МАГАЗИНА

2

ГАРАНТИЯ 2 ГОДА

GRUNDIG

серия RUS №



Дата продажи

ПЕЧАТЬ
МАГАЗИНА

1

ГАРАНТИЯ 2 ГОДА

Prvo pročitajte ovaj vodič!

Dragi kupče,

Hvala što ste odabrali GRUNDIG proizvod. Željeli bismo da postignete optimalnu učinkovitost s ovim visokokvalitetnim proizvodom koji je proizveden najsuvremenijom tehnologijom. Provjerite jeste li u potpunosti pročitali i razumjeli ovaj vodič i dopunsku dokumentaciju prije uporabe i sačuvajte ih kao referencu. Uključite ovaj vodič uz jedinicu ako je predate nekom drugom. Poštujte sva upozorenja i informacije ovdje i slijedite upute.

Značenje simbola

U različitim odjeljcima ovog priručnika koriste se sljedeći simboli:



Važne informacije i korisni savjeti o upotrebi.



UPOZORENJE: Upozorenja za opasne situacije koje se tiču sigurnosti života i imovine.



Materijali su namijenjeni za kontakt s hranom.



Nemojte uranjati uređaj, kabel za napajanje ili utikač u vodu ili bilo koju drugu tekućinu.



Ocjena zaštite od strujnog udara



**RECIKLIRANI I
RECIKLAŽNI PAPIR**

1 Važne upute za sigurnost i očuvanje okoliša

Ovaj dio sadrži sigurnosne upute kako bi se spriječile opasnosti koje mogu rezultirati ozljedom ili oštećenjem imovine.

Nepridržavanje uputa poništiti će sva jamstva.

1.1 Općenite informacije o sigurnosti

- Ovaj uređaj sukladan je s međunarodnim sigurnosnim standardima.
- Uređaj mogu koristiti osobe sa smanjenim tjelesnim, osjetilnim ili mentalnim sposobnostima ili s nedostatnim iskustvom i znanjem, ako su pod nadzorom osobe odgovorne za njihovu sigurnost ili ako im ona daje potrebne upute za rad s uređajem na siguran način te ako razumiju moguće opasnosti. Djeca se ne smiju igrati s uređajem.
- Ako je isporučeni strujni kabel oštećen mora ga zamijeniti proizvođač, zastupnik ili kvalificirana osoba zbog izbjegavanja opasnosti.
- Koristite samo originalne dijelove ili dijelove koje je preporučio proizvođač.
- Ne rastavljajte uređaj.
- Ne rukujte uređajem ili njegovim dijelovima iznad

1 **Važne upute za sigurnost i očuvanje okoliša**

ili pored vrućih površina te ih ne stavljajte na vruće površine.

- Ne koristite uređaj za vruću hranu.
- Iz sigurnosnih razloga, proizvod neće raditi ako ostavite poklopac otvoren.
- Napajanje iz strujne mreže treba odgovarati informacijama navedenim na nazivnoj pločici.
- Uređaj ne koristite s produžnim kabelom.
- Ne dirajte utikač uređaja s mokrim ili vlažnim rukama.
- Ne iskopčavajte utikač povlačenjem strujnog kabela.
- Isključite uređaj i izvucite utikač iz strujne utičnice prije zamijene pribora ili kada pristupate pokretnim dijelovima kad rade.
- Ozbiljne ozljede mogu nastati zbog nepravilne upotrebe kada se prazni spremnik, tijekom čišćenja i prilikom dodirivanja oštrice sjeckalice golim rukama. Pažljivo rukujte oštricom sjeckalice, pokušajte je držati samo za plastični dio.
- Nikad ne dirajte oštrice dok uređaj radi. Postoji

1 **Važne upute za sigurnost i očuvanje okoliša**

opasnost od ozljede zbog neispravne upotrebe.

- Osušite uređaj i sve njegove dijelove nakon čišćenja, a prije uključivanja ili sastavljanja dijelova.
- Ne uranjajte uređaj, strujni kabel ili utikač u vodu ili druge tekućine.
- Ako čuvate ambalažni materijal, tada ga držite izvan dohvata djece.
- Djeca ne smiju koristiti uređaj. Uređaj i njegov strujni kabel držite izvan dohvata.
- Uređaj uvijek koristite na stabilnoj, ravnoj, čistoj i suhoj površini.
- Ovaj uređaj namijenjen je uporabi u kućanstvu te za primjenu u prostorima poput:
 - kuhinjama za osoblje u trgovinama, uredima i drugim radnim prostorima,
 - od strane gostiju u hotelima, motelima ili drugim vrstama sličnih uslužnih objekata;
 - uslužnim objektima poput pansiona.
- Nemojte stiskati i savijati kabel za napajanje i ne povlačite po oštrim bridovima kako ne bi ste oštetili aparat. Kabel držite dalje od vrućih površina i

1 **Važne upute za sigurnost i očuvanje okoliša**

otvorenog plamena.

- Prije prve upotrebe uređaja pažljivo očistite sve dijelove koje dolaze u kontakt s hranom. Pojedinih pogledajte u dijelu „Čišćenje“.
- Ne dirajte pokretne dijelove uređaja. Ne pričvršćujte i ne uklanjajte dijelove dok se uređaj potpuno ne zaustavi.
- Morate biti iznimno pažljivi kada rukujete oštrim oštricama za sječenje prilikom pražnjenja posude ili tijekom čišćenja
- Budite pažljivi ako u blender ulijevate vruću tekućinu jer se para može naglo izbaciti.
- Uvijek odspojite uređaj iz strujne mreže ako ga ostavljate bez nadzora te prije sastavljanja, rastavljanja ili čišćenja.
- **OPREZ:** Kako bi se izbjegle ozljede zbog nehotičnog resetiranja termalnog isključivanja, tada se uređaj ne smije napajati putem vanjskog sklopnog uređaja, poput mjerača vremena, niti priključivati na strujni krug koji se redovito uključuje i isključeno od strane distributera električne energije.

1 Važne upute za sigurnost i očuvanje okoliša

Usklađenost s Direktivom o električnom i elektroničkom opremom (WEEE) i zbrinjavanju otpada:

Ovaj proizvod usklađen je s EU Direktivom WEEE (2012/19/EU). Ovaj proizvod nosi klasifikacijsku oznaku za električni i elektronski otpad (WEEE).



Ovaj simbol označava da se ovaj proizvod ne smije odlagati zajedno s ostalim kućanskim otpadom na kraju njegovog radnog vijeka. Rabljeni uređaj mora se vratiti na službeno sabirno mjesto za recikliranje električnih i elektroničkih uređaja. Da biste pronašli te sustave za prikupljanje, obratite se lokalnim vlastima ili prodavaču gdje je proizvod kupljen. Svako kućanstvo igra važnu ulogu u uporabi i recikliranju starih uređaja. Odgovarajuće odlaganje iskorištenog aparata pomaže u sprečavanju mogućih negativnih posljedica za okoliš i ljudsko zdravlje.

Usklađenost s Direktivom o zabrani uporabe određenih opasnih tvari u električnoj i elektroničkoj opremi (RoHS):

Proizvod koji ste kupili usklađen je s EU Direktivom RoHS (2011/65/EU). Ne sadrži štetne i zabranjene materijale navedene u Direktivi.

Informacije o pakiranju



Ambalaža proizvoda izrađena je od materijala koji se mogu reciklirati u skladu s nacionalnim zakonodavstvom. Nemojte odlagati ambalažu zajedno s kućanskim ili ostalim otpadom. Onesite ih na odlagališta za ambalažu koja je odredilo lokalno zakonodavstvo.

2 Mikser

2.1 Prikaz

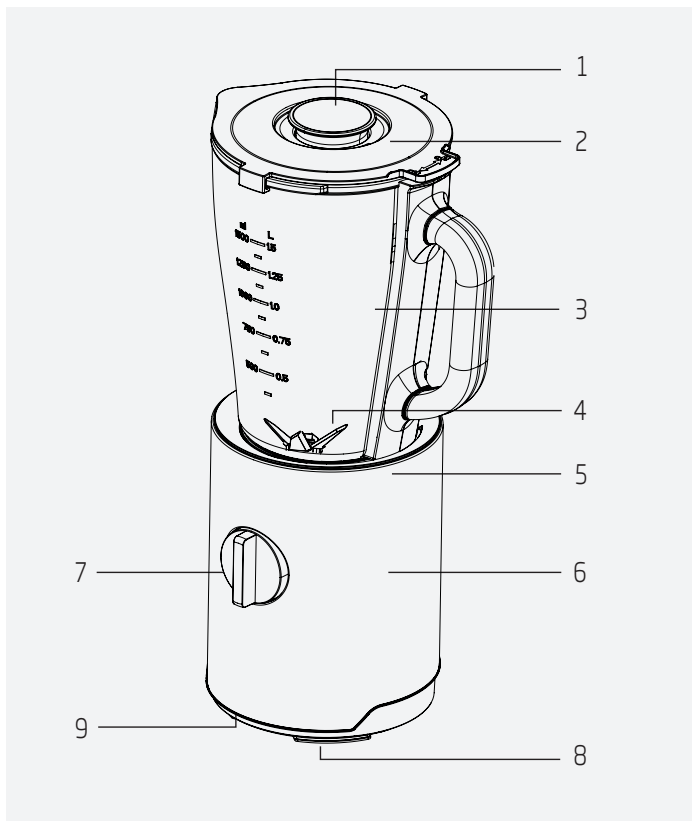

Navedene vrijednosti s oznakama na uređaju ili u isporučenoj dokumentaciji uređaja su laboratorijska očitavanja u skladu s važećim standardima. Ove vrijednosti mogu se razlikovati ovisno u uvjetima rada i okoliša.

2 Mikser

1. Mjerna posuda
2. Poklopac
3. Vrč
4. Oštrica sjeckalice
5. Ukasni prsten
6. Jedinica motora
7. Gumb podešavanja brzine
8. Baza koja se ne kliže
9. Dio za omatanje kabela (ispod uređaja)

Tehnički podaci

Napon: 220-240V~, 50-60Hz

Napajanje: 800W

Klasa izolacije: II

Zadržava se pravo obavljanja tehničkih promjena te promjena u dizajnu.

3 Rukovanje

3.1 Namjena

Ovaj uređaj namijenjen je samo za uporabu u kućanstvu te nije prikladan za profesionalnu uporabu.

Uređaj je namijenjen za sjeckanje male krute hrane (npr. luka, krumpira, mrkve) i voća (npr. jagoda, banana).

3.2 Prva upotreba

Prije prve uporabe očistite dijelove uređaja.

3.3 Pokretanje

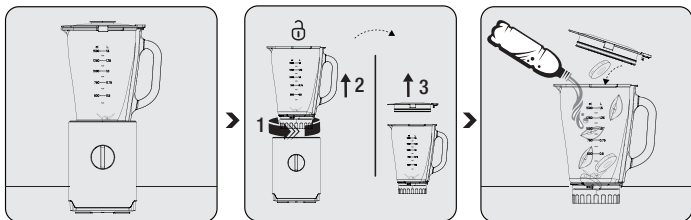

Postavite uređaj na čvrstu i ravnu površinu.

Za uklanjanje vrča (3) s jedinice motora (6) okrenite ga na simbol "⊖" i izvadite ga. Postavite vrč (3) na ravnu površinu, okrenite i podignite poklopac (2) te ga okrenite na simbol "⊕" i izvadite ga.

U vrč (3) stavite sastojke koje želite pripremiti i zatvorite poklopac (2).

3 Rukovanje



- Ne rukujte uređajem ako je prazan ili bez poklopca.
- Oštrice ne dirajte golim rukama.
- Iz sigurnosnih razloga, proizvod neće raditi ako ostavite poklopac otvoren.



- U vašu smjesu mlijeka i voća (jagoda, banana, itd.) ulijte mlijeko do oznake maksimuma od 1000 ml. U protivnom, tijekom postupka može doći do prelijevanja ili curenja.
- Ne sjeckajte suho voće poput badema ili lješnjaka s ovim uređajem.
 - U uređaju možete obraditi hranu maksimalne temperature od 60°C.
- Ne umećite nikakve predmete u vrč (3) dok uređaj radi.
- Otvor mjerne posude (1) koristite za dodavanje namirnica u vrč tijekom postupka miješanja.



Ne uklanjajte namirnice iz vrča (3) prije nego što se oštrica sjeckalice (4) potpuno ne zaustavi.

3 Rukovanje

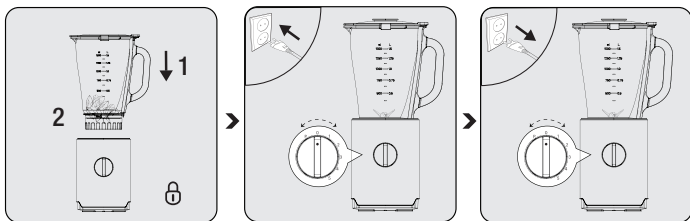

Postavite vrč (3) na jedinicu motora (6) u uspravnom položaju, okrenite ga na simbol "⊕" kako bi se blokirao na svom mjestu.

Ukopčajte uređaj u strujnu utičnicu i pokrenite ga odabirom razine brzine (7).

Kada je miješanje završeno, okrenite okretni gumb podešavanja brzine (7) na položaj „0“ i izvucite utikač iz zidne utičnice.

3.4 Drobljenje leda

- U vrč (3) dodajte vodu kako bi se u uređaju zdrobio led.



- Za drobljenje leda, preporučujemo u posudu dodati tri četvrtine leda i 15 ml hladne vode za piće.

3 Rukovanje

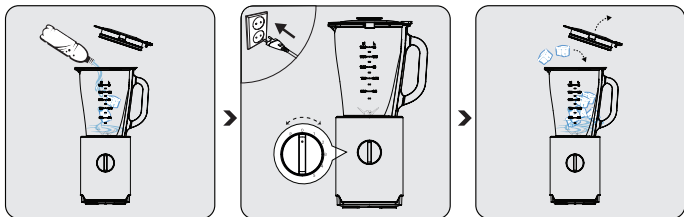

Nakon što ste u vrč (3) dodali 15 ml vode, dodajte 3/4 leda.

Ukopčajte uređaj u strujnu utičnicu i pokrenite ga odabirom razine brzine (7).

Za dodavanje više leda tijekom rada, otvorite mjerenu posudu (1) i dodajte kockice leda.

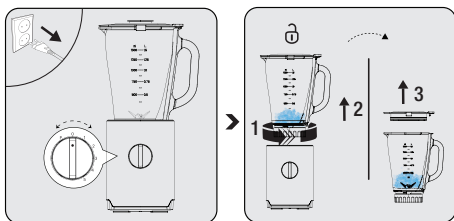

Kada je miješanje završeno, okrenite okretni gumb podešavanja brzine (7) na položaj „0“ i izvucite utikač iz zidne utičnice.

Za uklanjanje vrča (3) s jedinice motora (6) okrenite ga na simbol „0“ i izvadite ga. Postavite vrč (3) na ravnu površinu, okrenite i podignite poklopac (2) te ga okrenite na simbol „0“ i izvadite ga.

3.5 Položaj „P“

Postupak rukovanja od 1-2 sekunde u položaju „P“ na gumbu podešavanja brzine (7) se zove „PULS“.

Za miješanje pri velikoj brzini s kratkim udarima, držite okretni gumb podešavanja brzine (7) u položaju „P“. Kada otpustite gumb, okretni gumb podešavanja brzine (7) automatski se vraća u položaj „ISKLJUČENO“, a uređaj se počinje zaustavljati.

3 Rukovanje

3.6 Recepti

Za postizanje dobrog i učinkovitog sjeckanja, količina hrane koju stavljate u posudu i veličina hrane treba se odabrati na odgovarajući način. U nastavku je primjer mrkve i sličnog povrća. Može se razlikovati ovisno o vrsti hrane te se preporučuje ispravno staviti hranu u posudu.

VRSTA NAMIRNICA	SPEC.	TEŽINA	BRZINA	TIME
Mrkva (jabuka, kruška, itd.)	Izrežite na komade od 15mm*15mm 15mm	Mrkva: 650g Voda: 850g	V e l i k a brzina	30s

3.7 Savjeti za miješanje

1. Za dodavanje kockica leda u smjesu dok blender radi, stavljajte jednu po jednu kockicu leda tako da uklonite mjernu posudu (1). Kako bi blender ispravno miješao led, pričekajte par sekundi prije dodavanja iduće kockice leda.
2. Za dodavanje više hrane, uklonite mjernu posudu (1) i umetnite namirnice kroz otvor. Pripazite neka namirnice budu izrezane na komade od 2-5 cm kako bi mogle proći kroz otvor. Vratite mjernu posudu (1) kada završite s dodavanjem sastojaka.
3. Tijekom miješanja krute hrane poput sirovog povrća, kuhanog ili sirovog mesa i voća, uvijek izrežite namirnice na komade od 2-5 cm prije nego što ih stavite u vrč (3). Ne stavljajte više od dvije jedinice takve hrane odjednom u blender. Tako će se ubrzati postupak miješanja i smanjiti abrazija oštrica blendera (8).
4. Osim ako nije drukčije navedeno u receptu, uvijek prvo u vrč (3) dodajte tekući sastojak.
5. Za miješanje pića, odjednom stavite sve sastojke u vrč (3).
6. Izbjegavajte predugo miješanje. Obično je dovoljno miješati nekoliko sekundi.
7. Predugo miješanje pretvara hranu u kašu.

4.1 Čišćenje

- Za čišćenje uređaja nikad ne koristite benzin, otapala, abrazivna sredstva za čišćenje, metalne predmete, i tvrde četke.
- Budite pažljivi kada čistite oštrice sjeckalice. Oštrica sjeckalice (4) je oštra. Ne držite je za stranu oštrice i ne uranjajte je u vodu.

- Nikad ne čistite oštrice golim rukama.



- Nakon svake uporabe očistite stolni blender. Ne dopustite da se ostaci hrane osuše na ili u blenderu. Ako se to dogodi bit će ih teško očistiti.
- Ne koristite vrelu vodu. Ležajevi sklopa oštrice imaju funkciju dugotrajnog podmazivanja. Upotreba vrele vode oštećuje ove ležajeve i skraćuje vijek trajanja blendera.

4 Čišćenje i održavanje

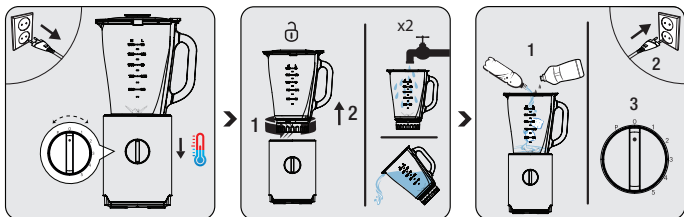

Isključite uređaj i iskopčajte ga iz strujne utičnice. Pričekajte neka se uređaj ohladi.

Uklonite vrč (3) s jedinice motora (6). Isperite s vodom i očistite velike naslage hrane koja se može nakupiti u posudi.

Stavite vrč (3) na njegovo mjesto. Dodajte vodu i i do 1 ½ jedinicu tekućeg deterdženta, a neka uređaj radi na velikoj brzini nekoliko sekundi.



Vrč (3) i poklopac možete prati u perilici posuđa.

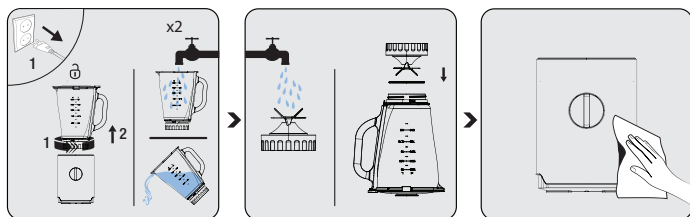

Iskopčajte uređaj iz strujne mreže. Uklonite vrč (3) s jedinice motora (6) i isperite ga s vodom. Ako je potrebno, ponovite korake.

Entfernen Sie zum Reinigen den Messerhalter aus der Glaskanne, achten Sie auf die Schärfe des Messers und verlieren Sie nicht den Dichtungsring.

Za čišćenje jedinice motora koristite malu količinu sredstva za čišćenje i meknu vlažnu krpu (6).

4 Čišćenje i održavanje

4.2 Pohrana

- Ako uređaj ne namjeravate koristiti duže vrijeme, pažljivo ga pohranite.
- Prije pohrane iskopčajte uređaj iz strujne mreže.
- Aparat čuvajte na hladnom i suhom mjestu.
- Uređaj i njegov kabel držite izvan dohvata.

4.3 Transport i prenošenje

- Za vrijeme transporta i prenošenja uređaj nosite u njegovom originalnom pakiranju. Pakiranje štiti uređaj od fizičkih oštećenja.
- Ne stavljajte teške predmeta na uređaj ili na pakiranje. U protivnom uređaj se može oštetiti.
- Ako uređaj padne, tada možda neće raditi ili može doći do trajnog oštećenja.

Διαβάστε πρώτα αυτόν τον οδηγό!

Αγαπητέ πελάτη,

Σας ευχαριστούμε που επιλέξατε ένα προϊόν GRUNDIG. Θα θέλαμε να επιτύχετε τη βέλτιστη απόδοση από αυτό το προϊόν υψηλής ποιότητας που έχει κατασκευαστεί με τεχνολογία αιχμής. Βεβαιωθείτε ότι έχετε διαβάσει και κατανοήσει πλήρως αυτόν τον οδηγό και τη συμπληρωματική τεκμηρίωση πριν από τη χρήση και φυλάξτε τον ως αναφορά. Συμπεριλάβετε αυτόν τον οδηγό με τη μονάδα εάν την παραδώσετε σε κάποιον άλλο. Λάβετε υπόψη όλες τις προειδοποιήσεις και τις πληροφορίες εδώ και ακολουθήστε τις οδηγίες.

Εξήγηση των συμβόλων

Σε όλη την έκταση αυτού του εγχειριδίου χρήσης χρησιμοποιούνται τα εξής σύμβολα:



Σημαντικές πληροφορίες ή χρήσιμες υποδείξεις σχετικά με τη χρήση.



ΚΙΝΔΥΝΟΣ: Προειδοποίηση για επικίνδυνες καταστάσεις για τη ζωή και την περιουσία.



Τα υλικά προορίζονται για επαφή με τρόφιμα.



Μην βυθίζετε τη συσκευή, το καλώδιο ρεύματος ή το φιλτράρισμα σε νερό ή σε άλλα υγρά.



Βαθμολογία προστασίας από ηλεκτροπληξία



ΑΝΑΚΥΚΛΩΜΕΝΟ &
ΑΝΑΚΥΚΛΩΣΙΜΟ
ΧΑΡΤΙ

1 Σημαντικές οδηγίες σχετικά με την ασφάλεια και το περιβάλλον

Αυτό το τμήμα περιέχει οδηγίες ασφαλείας για την αποτροπή κινδύνων που μπορεί να έχουν ως συνέπεια τραυματισμό ή υλικές ζημιές.

Κάθε εγγύηση θεωρείται άκυρη αν δεν τηρηθούν αυτές οι οδηγίες.

1.1 Γενικά για την ασφάλεια

- Η συσκευή αυτή συμμορφώνεται με διεθνή πρότυπα σχετικά με την ασφάλεια.
- Η συσκευή επιτρέπεται να χρησιμοποιείται από άτομα με περιορισμένες σωματικές, αισθητηριακές ή διανοητικές ικανότητες, ή άτομα με ανεπαρκή εμπειρία και γνώση, εφόσον τα άτομα αυτά επιτηρούνται ή καθοδηγούνται σχετικά με το χειρισμό της συσκευής και με τυχόν κινδύνους που μπορεί να αντιμετωπίσουν. Τα παιδιά δεν πρέπει να παίζουν με τη συσκευή.
- Αν το καλώδιο ρεύματος έχει υποστεί ζημιά, πρέπει να αντικατασταθεί από τον κατασκευαστή ή τον εκπρόσωπό του ή

1 Σημαντικές οδηγίες σχετικά με την ασφάλεια και το περιβάλλον

από ένα άτομο με παρόμοια εξειδίκευση, για την αποφυγή οποιουδήποτε κινδύνου.

- Χρησιμοποιείτε μόνο γνήσια ανταλλακτικά ή ανταλλακτικά που συνιστά ο κατασκευαστής.
- Μην αποσυναρμολογείτε τη συσκευή.
- Μη χρησιμοποιείτε τη συσκευή ή τα μέρη της πάνω ή κοντά σε καυτές επιφάνειες και μην τα τοποθετείτε πάνω σε τέτοιες επιφάνειες.
- Μη χρησιμοποιείτε τη συσκευή για φαγητά σε υψηλή θερμοκρασία.
- Για λόγους ασφαλείας, το προϊόν δεν μπορεί να λειτουργήσει με το καπάκι ανοιχτό.
- Η παροχή ρεύματος δικτύου του σπιτιού σας θα πρέπει να αντιστοιχεί στις πληροφορίες που αναφέρονται στην πινακίδα τύπου.
- Μη χρησιμοποιείτε τη συσκευή με καλώδιο επέκτασης.

1 Σημαντικές οδηγίες σχετικά με την ασφάλεια και το περιβάλλον

- Μην αγγίζετε ποτέ το φινις της συσκευής με χέρια υγρά ή βρεγμένα.
- Μην αποσυνδέετε τη συσκευή από την πρίζα τραβώντας το καλώδιο.
- Απενεργοποιήστε τη συσκευή και αποσυνδέστε την από την παροχή ρεύματος πριν αλλάξετε αξεσουάρ και πριν πλησιάσετε μέρη της που κινούνται κατά τη χρήση.
- Μπορεί να προκύψει σοβαρός τραυματισμός λόγω κακής χρήσης κατά το άδειασμα του δοχείου, κατά τον καθαρισμό και αν αγγίζετε τη λεπίδα τεμαχισμού με γυμνά χέρια. Προσέχετε κατά τον χειρισμό της λεπίδας τεμαχισμού, και προσπαθείτε να την πιάνετε μόνο από το πλαστικό της τμήμα.
- Ποτέ μην αγγίζετε τις λεπίδες ενώ χρησιμοποιείται η συσκευή. Υπάρχει κίνδυνος τραυματισμού λόγω ακατάλληλης χρήσης.
- Μετά τον καθαρισμό, πριν την

1 Σημαντικές οδηγίες σχετικά με την ασφάλεια και το περιβάλλον

ενεργοποίηση ή τη συναρμολόγηση των μερών της συσκευής, στεγνώστε καλά τη συσκευή και όλα τα μέρη της.

- Μη βυθίζετε τη συσκευή, το καλώδιο ρεύματος ή το φισ σε νερό ή σε οποιοδήποτε άλλο υγρό.
- Αν κρατήσετε τα υλικά συσκευασίας, φυλάξτε τα μακριά από παιδιά.
- Αυτή η συσκευή δεν πρέπει να χρησιμοποιείται από παιδιά. Φυλάσσετε τη συσκευή και το καλώδιο ρεύματος της συσκευής μακριά από παιδιά.
- Πάντα χρησιμοποιείτε τη συσκευή πάνω σε μια σταθερή, επίπεδη, καθαρή και στεγνή επιφάνεια.
- Αυτή η συσκευή προορίζεται να χρησιμοποιείται σε οικιακές και παρόμοιες εφαρμογές, όπως:
 - περιοχές κουζίνας προσωπικού για καταστήματα, γραφεία και άλλα περιβάλλοντα εργασίας,

1 Σημαντικές οδηγίες σχετικά με την ασφάλεια και το περιβάλλον

- αγροικίες, από πελάτες σε ξενοδοχεία, μοτέλ και άλλα περιβάλλοντα οικιακού τύπου,
- περιβάλλοντα τύπου ενοικιαζόμενου δωματίου με πρωινό
- Μη συμπιέζετε και μην τσακίζετε το καλώδιο ρεύματος και μην αφήνετε να έρχεται σε επαφή με αιχμηρές ακμές, για να αποτρέψετε τυχόν ζημιές. Κρατάτε το καλώδιο μακριά από καυτές επιφάνειες και γυμνές φλόγες.
- Πριν χρησιμοποιήσετε τη συσκευή για πρώτη φορά, καθαρίστε προσεκτικά όλα τα μέρη της που έρχονται σε επαφή με τρόφιμα. Δείτε όλες τις λεπτομέρειες στο τμήμα "Καθαρισμός".
- Μην αγγίζετε τα κινούμενα μέρη της συσκευής. Μην συνδέετε ή αφαιρείτε τα εξαρτήματα, μέχρι να σταματήσει τελείως η κίνηση στη συσκευή.
- Προσέχετε όταν χειρίζεστε τις αιχμηρές λεπίδες κοπής, κατά το άδειασμα του

1 Σημαντικές οδηγίες σχετικά με την ασφάλεια και το περιβάλλον

μπολ και κατά τον καθαρισμό

- Προσέχετε αν προσθέτετε καυτό υγρό στο μπλέντερ, επειδή το υγρό μπορεί να πεταχτεί έξω από τη συσκευή λόγω μη αναμενόμενης παραγωγής ατμού
- Πάντα αποσυνδέετε τη συσκευή από την παροχή ρεύματος αν πρόκειται να την αφήσετε χωρίς επιτήρηση, και πριν τη συναρμολόγηση, την αποσυναρμολόγηση ή τον καθαρισμό.
- ΠΡΟΣΟΧΗ: Για να αποφύγετε κίνδυνο λόγω αθέλητης επαναφοράς του θερμικού διακόπτη ασφαλείας, αυτή η συσκευή δεν πρέπει να τροφοδοτείται από εξωτερική συσκευή μεταγωγής, όπως από χρονοδιακόπτη, ούτε να συνδέεται σε κύκλωμα το οποίο ενεργοποιείται και απενεργοποιείται συχνά από φορέα κοινής ωφελείας.

1 Σημαντικές οδηγίες σχετικά με την ασφάλεια και το περιβάλλον

Συμμόρφωση με την Οδηγία περί αποβλήτων ηλεκτρικού και ηλεκτρονικού εξοπλισμού (ΑΗΗΕ) και τελική διάθεση του προϊόντος:

Το προϊόν αυτό συμμορφώνεται με την Οδηγία ΑΗΗΕ της ΕΕ (2012/19/ΕΕ). Το προϊόν αυτό φέρει σύμβολο ταξινόμησης για απόβλητα ηλεκτρικού και ηλεκτρονικού εξοπλισμού (ΑΗΗΕ).



Αυτό το σύμβολο υποδεικνύει ότι το προϊόν αυτό δεν πρέπει να απορριφθεί μαζί με τα υπόλοιπα οικιακά απορρίμματα στο τέλος της ωφέλιμης ζωής του. Η χρησιμοποιημένη συσκευή πρέπει να επιστραφεί σε επίσημο σημείο συλλογής για ανακύκλωση ηλεκτρικών και ηλεκτρονικών συσκευών. Για να βρείτε αυτά τα σημεία συλλογής επικοινωνήστε με τις τοπικές σας αρχές ή με το κατάστημα όπου αγοράσατε το προϊόν.

Κάθε νοικοκυριό παίζει σημαντικό ρόλο στην ανάκτηση και την ανακύκλωση παλιών συσκευών. Η σωστή απόρριψη της χρησιμοποιημένης συσκευής συμβάλλει στην αποτροπή ενδεχόμενων αρνητικών συνεπειών για το περιβάλλον και την ανθρώπινη υγεία.

Συμμόρφωση με την Οδηγία RoHS

Το προϊόν που έχετε προμηθευτεί συμμορφώνεται με την Οδηγία RoHS της ΕΕ (2011/65/ΕΕ). Δεν περιέχει επιβλαβή και απαγορευμένα συστατικά που καθορίζονται στην Οδηγία.

1 Σημαντικές οδηγίες σχετικά με την ασφάλεια και το περιβάλλον

Πληροφορίες σχετικά με τη συσκευασία



Τα υλικά συσκευασίας του προϊόντος είναι κατασκευασμένα από ανακυκλώσιμα υλικά σύμφωνα με τους εθνικούς μας κανονισμούς προστασίας του περιβάλλοντος. Μην απορρίψετε τα υλικά συσκευασίας μαζί με τα οικιακά ή άλλα απορρίμματα. Παραδώστε τα στα σημεία συλλογής υλικών συσκευασίας που έχουν καθοριστεί από τις τοπικές αρχές.

2 Το μπλέντερ σας

2.1 Γενική άποψη

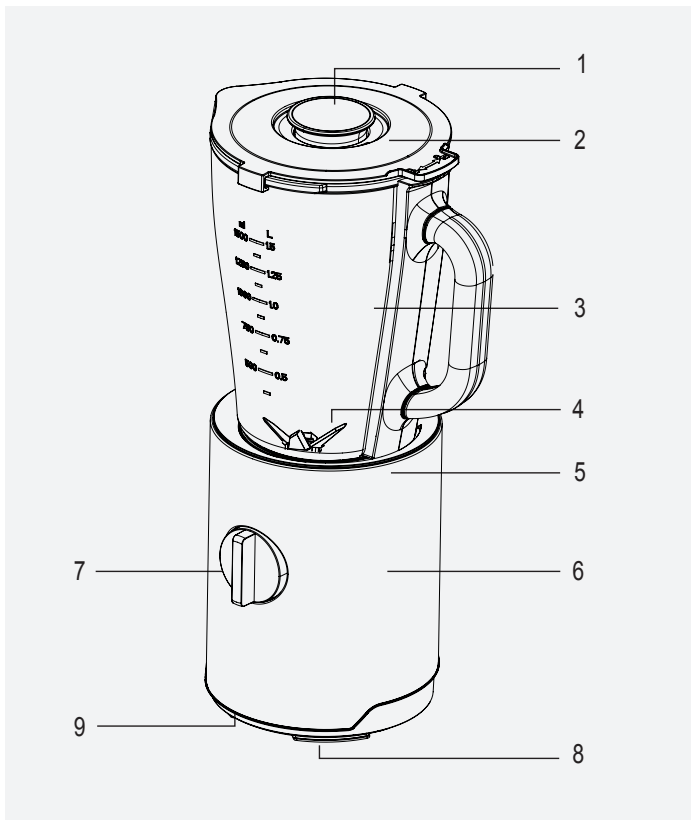

Οι τιμές που παρέχονται με τη συσκευή ή τα συνοδευτικά της έγγραφα είναι εργαστηριακές μετρήσεις βασισμένες στα αντίστοιχα πρότυπα. Οι τιμές αυτές μπορεί να διαφέρουν στην πράξη, ανάλογα με τη χρήση του προϊόντος και τις συνθήκες του περιβάλλοντος.

2 Το μπλέντερ σας

1. Πώμα μέτρησης
2. Καπάκι
3. Κανάτα
4. Λεπίδα τεμαχισμού
5. Διακοσμητικός δακτύλιος
6. Μονάδα μοτέρ
7. Κουμπί ρύθμισης ταχύτητας
8. Αντιολισθητική βάση
9. Περιοχή τύλιξης καλωδίου (κάτω από τη συσκευή)

Τεχνικά χαρακτηριστικά

Τάση: 220-240V~, 50-60Hz

Ισχύς: 800W

Κλάση μόνωσης: II

Με την επιφύλαξη του δικαιώματος τεχνικών και σχεδιαστικών αλλαγών.

3 Λειτουργία

3.1 Προβλεπόμενη χρήση

Η συσκευή προορίζεται μόνο για οικιακή χρήση, δεν είναι κατάλληλη για επαγγελματική χρήση.

Η συσκευή έχει σχεδιαστεί για κοπή μικρών στερεών τροφίμων (όπως κρεμμύδια, πατάτες, καρότα) και φρούτα (όπως φράουλες, μπανάνα).

3.2 Πρώτη λειτουργία

Καθαρίστε τα μέρη της συσκευής πριν την πρώτη χρήση.

3.3 Έναρξη

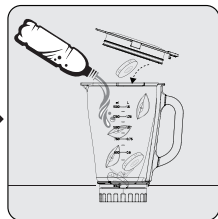
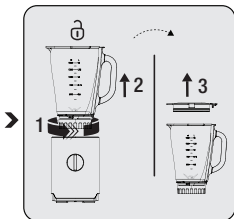
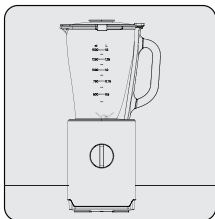

Τοποθετήστε τη συσκευή πάνω σε μια σταθερή και οριζόντια επιφάνεια.

Για να αφαιρέσετε την κανάτα (3) από τη μονάδα μοτέρ (6), περιστρέψτε την ως το σύμβολο "⌚" και κατόπιν αφαιρέστε τη. Τοποθετήστε την κανάτα (3) πάνω σε μια επίπεδη επιφάνεια και περιστρέψτε και ανασηκώστε το καπάκι (2) και περιστρέψτε το ως το σύμβολο "⌚" και αφαιρέστε το.

Προσθέστε στην κανάτα (3) τα συστατικά που θέλετε να επεξεργαστείτε και κλείστε το καπάκι (2).

3 Λειτουργία



- Μη χρησιμοποιείτε τη συσκευή κενή ή χωρίς να τοποθετήσετε το καπάκι.
- Μην αγγίζετε τις λεπίδες με γυμνά χέρια.
- Για λόγους ασφαλείας, το προϊόν δεν μπορεί να λειτουργήσει με το καπάκι ανοιχτό.

3 Λειτουργία

- Αν θέλετε να αναμίξετε γάλα με φρούτα (φράουλες, μπανάνα κλπ.), προσθέστε το γάλα έως το πολύ στα 1000 ml. Διαφορά μπορεί να έχετε υπερχειλίση ή διαρροές κατά τη διαδικασία παρασκευής.
-  Μη χρησιμοποιείτε τη συσκευή για να τεμαχίζετε ξηρούς καρπούς όπως μύγδαλα και φουντούκια.
- Στη συσκευή μπορείτε να επεξεργαστείτε τρόφιμα θερμοκρασίας το πολύ έως 60°C.
- Μην εισάγετε οποιαδήποτε αντικείμενα στην κανάτα (3) ενώ είναι σε λειτουργία η συσκευή.
- Χρησιμοποιείτε το πώμα μέτρησης (1) για να προσθέσετε υλικά στην κανάτα κατά τη διαδικασία ανάμιξης.



Μην αφαιρείτε το υλικό από την κανάτα (3) πριν σταματήσει τελείως η λεπίδα τεμαχισμού (4).

3 Λειτουργία

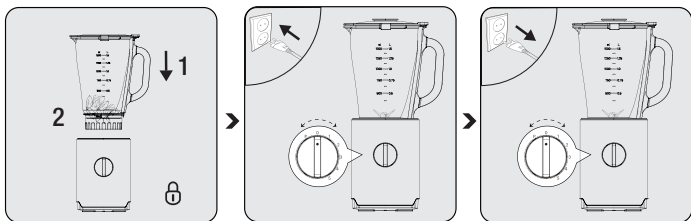

Τοποθετήστε την κανάτα (3) κατακόρυφα στη μονάδα μοτέρ (6), και περιστρέψτε την ως το σύμβολο "0" για να ασφαλίσει στη θέση της.

Συνδέστε τη συσκευή στην πρίζα και αρχίστε τη λειτουργία της επιλέγοντας το επίπεδο ταχύτητας (7).

Όταν ολοκληρωθεί η διαδικασία ανάμιξης, γυρίστε το περιστροφικό κουμπί ρύθμισης ταχύτητας (7) στη θέση "0" και αφαιρέστε το φιν από την πρίζα.

3.4 Θρυμματισμός πάγου

• Προσθέστε νερό στην κανάτα (3) αν θέλετε να θρυμματίσετε πάγο στη συσκευή.



• Για να παρασκευάσετε θρυμματισμένο πάγο, συνιστούμε να προσθέσετε στο δοχείο τρία τέταρτα πάγο και 15 ml κρύο πόσιμο νερό.

3 Λειτουργία

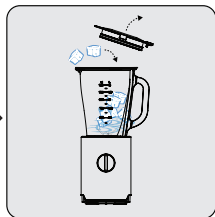
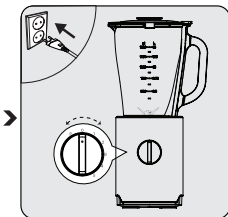
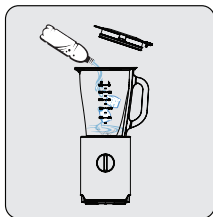

Αφού προσθέσετε 15 ml νερού στην κανάτα (3), προσθέστε 3/4 πάγο.

Συνδέστε τη συσκευή στην πρίζα και αρχίστε τη λειτουργία της επιλέγοντας το επίπεδο ταχύτητας (7).

Για να προσθέσετε περισσότερο πάγο κατά τη λειτουργία, ανοίξτε το πώμα μέτρησης (1) και προσθέστε παγάκια.

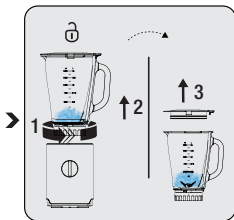
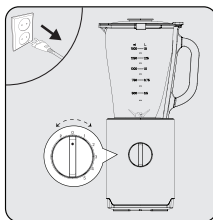

Όταν ολοκληρωθεί η διαδικασία ανάμιξης, γυρίστε το περιστροφικό κουμπί ρύθμισης ταχύτητας (7) στη θέση "0" και αφαιρέστε το φιν από την πρίζα.

Για να αφαιρέσετε την κανάτα (3) από τη μονάδα μοτέρ (6), περιστρέψτε την ως το σύμβολο "θ" και κατόπιν αφαιρέστε τη. Τοποθετήστε την κανάτα (3) πάνω σε μια επίπεδη επιφάνεια και περιστρέψτε και ανασηκώστε το καπάκι (2) και περιστρέψτε το ως το σύμβολο "θ" και αφαιρέστε το.

3 Λειτουργία

3.5 Θέση "P"

Η λειτουργία 1-2 δευτερολέπτων στη θέση "P" του κουμπιού ρύθμισης ταχύτητας (7) λέγεται "Παλμός".

Για ανάμιξη σε υψηλές ταχύτητες με σύντομα χτυπήματα, κρατήστε το περιστροφικό κουμπί ρύθμισης ταχύτητας (7) στη θέση "P". Όταν ελευθερώσετε το κουμπί, το περιστροφικό κουμπί ρύθμισης ταχύτητας (7) επιστρέφει αυτόματα στη θέση "OFF" και η συσκευή σταδιακά σταματά.

3.6 Συνταγή

Για να επιτύχετε καλά αποτελέσματα τεμαχισμού, θα πρέπει να επιλέξετε κατάλληλα την ποσότητα τροφίμων που τοποθετείτε στο δοχείο, καθώς και το μέγεθος των τροφίμων. Παρακάτω θα δείτε ένα παράδειγμα για καρότα και παρόμοια λαχανικά. Μπορεί να υπάρχουν διαφορές μεταξύ τύπων τροφίμων, αλλά συνιστούμε να τοποθετείτε τα τρόφιμα σωστά μέσα στο δοχείο.

ΤΥΠΟΣ ΤΡΟΦΙΜΟΥ	ΟΔΗΓΙΑ	ΒΑΡΟΣ	ΤΑΧΥΤΗΤΑ	ΧΡΟΝΟΣ
Καρότο (μήλο, αχλάδι κλπ.)	Κόψτε σε 15 mm*15 mm* 15 mm	Καρότο : 650 g Νερό : 850g	Υψηλή ταχύτητα	30 s

3.7 Συμβουλές για το χτύπημα

1. Για να προσθέσετε παγάκια στα μείγματα ενώ είναι σε λειτουργία το μπλέντερ, ρίχνετε ένα παγάκι τη φορά αφαιρώντας το πώμα μέτρησης (1). Για να αναμειγνύεται σωστά ο πάγος, περιμένετε

3 Λειτουργία

- λίγα δευτερόλεπτα πριν προσθέσετε το επόμενο παγάκι.
2. Για να προσθέσετε περισσότερα τρόφιμα, αφαιρέστε το πώμα μέτρησης (1) και προσθέτετε τα συστατικά από την οπή. Βεβαιωθείτε ότι τα τρόφιμα είναι κομμένα σε μέγεθος 2-5 cm για να χωράνε να περάσουν από την οπή. Τοποθετήστε το πώμα (1) στη θέση τους όταν έχετε προσθέσει όλα τα συστατικά.
 3. Όταν αναμιγνύετε στερεά τρόφιμα όπως ωμά λαχανικά, μαγειρεμένο ή ωμό κρέας και φρούτα, πάντα κόβετε αυτά τα υλικά σε κομμάτια μήκους 2-5 cm πριν τα τοποθετήσετε μέσα στην κανάτα (3). Μην τοποθετείτε περισσότερα από 2 κομμάτια τέτοιων τροφίμων ταυτόχρονα στο μπλέντερ. Αν τηρείτε αυτή την οδηγία θα επιταχύνεται η διαδικασία ανάμιξης και θα μειώνεται η φθορά στις λεπίδες (8) του μπλέντερ.
 4. Εκτός αν απαιτείται κάτι διαφορετικό στη συνταγή, πάντα προσθέτετε πρώτα τα υγρά συστατικά στην κανάτα (3).
 5. Για να αναμίξετε ένα συστατικό, τοποθετήστε όλα τα συστατικά στην κανάτα (3) ταυτόχρονα.
 6. Αποφεύγετε την υπερβολική διάρκεια ανάμιξης. Συνήθως αρκεί να αναμίξετε για λίγα δευτερόλεπτα.
 7. Ο υπερβολικός χρόνος ανάμιξης πολτοποιεί τα φαγητά.

4 Καθαρισμός και συντήρηση

4.1 Καθαρισμός

- Ποτέ μη χρησιμοποιήσετε βενζίνη, διαλύτες, καθαριστικά είδη που χαράζουν, μεταλλικά αντικείμενα ή σκληρές βούρτσες για να καθαρίσετε τη συσκευή.

- Προσέχετε όταν καθαρίζετε τη μονάδα λεπίδων τεμαχισμού. Η λεπίδα τεμαχισμού (4) είναι αιχμηρή. Προσπαθείτε να μην την κρατάτε από την πλευρά λεπίδας και μην τη βυθίσετε σε νερό.

- Ποτέ μην καθαρίζετε τις λεπίδες με γυμνά χέρια.

- Καθαρίζετε το μπλέντερ μετά από κάθε χρήση.



Μην αφήνετε κατάλοιπα φαγητού να στεγνώνουν πάνω ή μέσα στο μπλέντερ. Αλλιώς, θα είναι δυσκολότερο να καθαριστούν.

- Μη χρησιμοποιείτε βραστό νερό. Τα έδρανα του συγκροτήματος λεπίδας έχουν λίπανση για όλη τη διάρκεια ζωής τους. Η χρήση βραστού νερού προκαλεί ζημιές σε αυτά τα έδρανα και μειώνει τη διάρκεια ζωής του μπλέντερ.

4 Καθαρισμός και συντήρηση

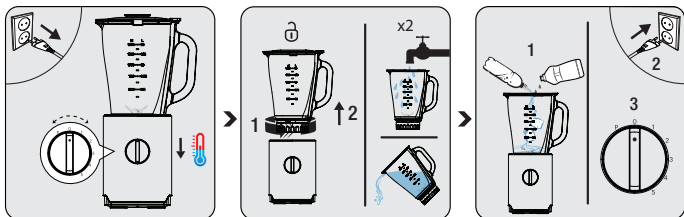

Απενεργοποιήστε τη συσκευή και αποσυνδέστε την από την πρίζα. Περιμένετε να κρυώσει η συσκευή.

Αφαιρέστε την κανάτα (3) από τη μονάδα μοτέρ (6). Ξεπλύνετε με νερό για να καθαρίσετε τα πολλά υπολείμματα τροφίμων που μπορεί να συσσωρευτούν μέσα στο δοχείο.

Τοποθετήστε τη κανάτα (3) στη θέση της. Προσθέστε χλιαρό νερό και 1 έως 1 ½ δόση υγρού απορρυπαντικού και λειτουργήστε το μπλέντερ σε υψηλή ταχύτητα για λίγα δευτερόλεπτα.



Μπορείτε να πλένετε την κανάτα (3) και τα καπάκια στο πλυντήριο πιάτων.

4 Καθαρισμός και συντήρηση

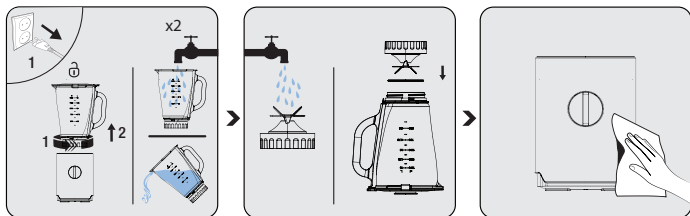

Αποσυνδέστε τη συσκευή από την πρίζα. Αφαιρέστε την κανάτα (3) από τη μονάδα μοτέρ (6) και ξεπλύνετε τη με νερό. Αν χρειάζεται, επαναλάβετε τα ίδια βήματα.

Για τον καθαρισμό, αφαιρέστε την υποδοχή μαχαιριού από τη γυάλινη κανάτα και προσέξτε γιατί το μαχαίρι είναι αιχμηρό και μη χάσετε τον δακτύλιο στεγανοποίησης.

Χρησιμοποιήστε ένα μαλακό και ελαφρά υγρό πανί και μια μικρή ποσότητα ήπιου καθαριστικού για να καθαρίσετε τη μονάδα μοτέρ (6).

4.2 Αποθήκευση

- Αν δεν σκοπεύετε να χρησιμοποιήσετε τη συσκευή για μεγάλο χρονικό διάστημα, αποθηκεύστε την προσεκτικά.
- Αποσυνδέστε τη συσκευή από την πρίζα πριν τη φυλάξετε.
- Φυλάξτε τη συσκευή σε δροσερό και στεγνό μέρος.
- Φυλάσσετε τη συσκευή και το καλώδιο της συσκευής μακριά από παιδιά.

4.3 Μεταφορά και αποστολή

- Κατά τη μεταφορά και την αποστολή, μεταφέρετε τη συσκευή με την αρχική της συσκευασία. Η συσκευασία

4 Καθαρισμός και συντήρηση

της συσκευής θα προστατεύει τη συσκευή από φυσική ζημιά.

- Μην τοποθετείτε βαριά αντικείμενα πάνω στη συσκευή ή στη συσκευασία της. Διαφορετικά, η συσκευή μπορεί να υποστεί ζημιά.
- Αν σας πέσει η συσκευή, μπορεί να παρουσιάσει δυσλειτουργίες ή μπορεί να προκύψει ανεπανόρθωτη ζημιά.

ΕΓΓΥΗΣΗ ΠΡΟΙΟΝΤΩΣ

Η DIXONS SOUTH – EAST EUROPE A.E.B.E. (14ο χλμ της Εθνικής Οδού Αθηνών Λαμίας και Σπηλιός 2) σας ευχαριστεί για την εμπιστοσύνη που δείχνετε αγοράζοντας το προϊόν και σας παρέχει εγγύηση καλής λειτουργίας διάρκειας δύο (2) ετών η οποία αρχίζει από την ημερομηνία αγοράς της συσκευής και ισχύει για όλη την Ελληνική επικράτεια.

1. ΥΠΕΝΘΥΜΙΣΗ

Πριν χρησιμοποιήσετε τη συσκευή, βεβαιωθείτε ότι έχετε διαβάσει τις οδηγίες χρήσεως που τη συνοδεύουν και έχετε κατανοήσει τον τρόπο λειτουργίας της.

2. ΟΡΟΣ ΙΣΧΥΟΣ ΤΗΣ ΕΓΓΥΗΣΗΣ

Για τη λήψη των παροχών της εγγύησης προπαιτείται η εκ μέρους σας επίδειξη στον τεχνικό της εταιρείας, της αποδείξης λιανικής πώλησης ή του τιμολογίου πώλησης (πρωτότυπων ή και σε φωτοτυπία) όπου θα φαίνονται ευκρινώς τα στοιχεία του αγοραστή το μοντέλο της συσκευής και η ημερομηνία παράδοσης του προϊόντος.

3. ΑΠΑΙΤΟΥΜΕΝΑ ΣΤΟΙΧΕΙΑ

Για την καλύτερη εξυπηρέτησή σας σε περίπτωση που χρειαστεί να επικοινωνήσετε με το Service θα πρέπει να έχετε διαθέσιμα τα ακόλουθα στοιχεία:

1. Τον τύπο της συσκευής, τον κατασκευαστή και το μοντέλο
2. Τον σειριακό αριθμό κατασκευής που βρίσκεται στο σώμα της συσκευής (serial Number)
3. Την περιγραφή της βλάβης

4. ΠΕΡΙΕΧΟΜΕΝΟ ΤΗΣ ΕΓΓΥΗΣΗΣ

Η παρούσα εγγύηση αφορά την αποκατάσταση κάθε προβλήματος στη λειτουργία της συσκευής ή άλλως κάθε βλάβης που οφείλεται στην κατασκευή της συσκευής ή σε ελάττωμα με κατασκευαστικό ελάττωμα με φροντίδες της εταιρείας. Η ευθύνη της εταιρείας περιορίζεται στην επισκευή της βλάβης ή στην αντικατάσταση κάθε ελαττωματικού εξαρτήματος χωρίς οικονομική επιβάρυνση του αγοραστή.

Σε καμία περίπτωση δε δεσμεύεται και δεν υποχρεούται η εταιρεία σε αντικατάσταση συσκευής. Εξαρτήματα και υλικά της συσκευής σας, που αντικαθίστανται με νέα, στα πλαίσια και κατά τη διάρκεια της εγγύησης, ανήκουν εφεξής στην εταιρεία. Σε περίπτωση που η εταιρεία θα αποφασίσει αντικατάσταση προϊόντος ή ανταλλακτικού του, η εγγύηση αυτόματα ανανεώνεται για όλη τη τη διάρκεια ως προς το νέο προϊόν ή το συγκεκριμένο ανταλλακτικό αντίστοιχα.

Δεν βαρύνεστε με έξοδα μεταφοράς από και προς τα συνεργεία επισκευής (εφόσον τέτοια μεταφορά απαιτείται). Τα έξοδα αυτά της διάρκειας της εγγύησης φέρουν την εταιρεία.

Η εταιρεία, ανάλογα με το είδος της βλάβης, καθορίζει κατ' ελεύθερη κρίση τον τρόπο και τον τόπο της επισκευής του μηχανήματος.

Εξαιρούνται της εγγύησης καλής λειτουργίας και η εταιρεία δεν έχει καμία υποχρέωση σε περίπτωση βλάβης στα κατωτέρω μέρη ή εξαρτήματα ή άλλως στις κατωτέρω περιπτώσεις:

A) Αναλώσιμα ανταλλακτικά και εξαρτήματα της συσκευής που ως εκ της φύσεώς τους υπόκεινται σε φθορά και είναι αντικαταστάσιμα στη διάρκεια ζωής του προϊόντος, μία ή περισσότερες φορές (όπως ενδεικτικά λαμπτήρες, φίλτρα κλπ).

B) Βλάβες που προκλήθηκαν λόγω μη τήρησης των οδηγιών χρήσης, κακής ή αμελούς χρήσης και φύλαξης, έλλειψης συντήρησης ή πλημμελούς συντήρησης της συσκευής με βάση τις προβλέψεις των οδηγιών χρήσης αυτής.

Γ) Βλάβες που προκλήθηκαν λόγω εσφαλμένης εγκατάστασης ή σύνδεσης σε αντίθεση με τις οδηγίες χρήσης, λόγω της ακατάλληλης για οποιοδήποτε λόγο τροφοδοσίας ηλεκτρικού ρεύματος στη συσκευή ή λόγω εν γένει δυσμενών συνθηκών λειτουργίας ή φύλαξης.

Δ) Βλάβες που προκλήθηκαν λόγω επέμβασης στη συσκευή τεχνικών που δεν εργάζονται στην εταιρεία ή για λογαριασμό της, ή από τεχνικούς μη εξουσιοδοτημένους.

Η εγγύηση αυτή ισχύει παράλληλα και δεν αναιρεί τα δικαιώματα του αγοραστή ενός προϊόντος με βάση τις διατάξεις του Αστικού Κώδικα που αφορούν την πώληση, του Ν. 2251/1994 που αφορούν την προστασία των καταναλωτών και κάθε άλλου σχετικού νομοθετήματος. Ιδίως με βάση τον ΑΚ, σε περίπτωση πραγματικού ελαττώματος ή έλλειψης συνολολογημένης ιδιότητας, ο αγοραστής έχει δικαιώματα επισκευής, αντικατάστασης, μείωσης του τιμήματος ή υπαναχώρησης από την πώληση με βάση τις ειδικότερες προβλέψεις των παραπάνω διατάξεων.

ΤΗΛΕΦΩΝΟ ΕΠΙΚΟΙΝΩΝΙΑΣ SERVICE : 210 2899999

ΦΟΡΜΑ ΕΠΙΚΟΙΝΩΝΙΑΣ SERVICE: https://www.kotsovolos.gr/site/contact_lsp

Web Site: www.kotsovolos.gr

Beko Grundig Deutschland GmbH
Rahmannstraße 3
65760 Eschborn*

www.grundig.com

* для потребителей на территории Евросоюза