



CUPTOR ÎNCORPORAT

MANUAL DE UTILIZARE

GEBS 46000 BHP

RO

www.grundig.com

FOR A GOOD REASON

GRUNDIG

285.4454.23/R.AD/11.12.2017/4-2

Vă rugăm să citiți mai întâi manualul de utilizare!





Stimate client,

Vă mulțumim pentru că ați ales un produs Grundig. Sperăm să obțineți cele mai bune rezultate de pe urma folosirii produsului nostru care a fost fabricat utilizând o calitate superioară și o tehnologie modernă. Prin urmare, vă rugăm să citiți cu atenție întregul manual de utilizare și documentele însoțitoare ale acestuia înainte de utilizarea produsului și să le păstrați pentru consultări ulterioare.. În cazul în care predați produsul altcuiva, predați și manualul de utilizare. Respectați toate avertizările și informațiile din manualul de utilizare.

Rețineți că manualul de utilizare se aplică și pentru alte modele. Diferențele dintre modele vor fi identificate în manual.

Explicația simbolurilor

În manualul de utilizare sunt utilizate următoarele simboluri:

	Informații importante sau recomandări utile cu privire la utilizare.
	Avertisment de situații periculoase cu privire la viață și proprietate.
	Avertisment de șoc electric
	Avertisment de risc de incendiu.
	Avertisment de suprafețe fierbinți.

Arçelik A.Ş.

Karaağaç caddesi No:2-6
34445 Sütlüce/Istanbul/TURKEY

Made in TURKEY



CUPRINS

<u>1 Instrucțiuni importante și avertismente privind siguranța și mediul înconjurător</u>	4
Siguranța generală	4
Siguranța instalațiilor electrice	5
Siguranța produsului	6
Domeniu de utilizare	9
Siguranța copiilor	10
Depozitarea la deșeurile a produsului vechi	10
Depozitarea la deșeurile a materialelor de ambalare ..	11
<u>2 Informații generale</u>	12
Prezentare generală	12
Specificații tehnice	13
Conținutul pachetului	13
<u>3 Instalare</u>	15
Înainte de instalare	15
Instalarea și conectarea	17
Transportul ulterior	19
<u>4 Pregătiri</u>	20
Sfaturi pentru economisirea energiei	20
Prima utilizare	20
Ora	20
Curățarea inițială a aparatului	22
Încălzirea inițială	22
<u>5 Utilizarea cuptorului</u>	23
Informații generale referitoare la coacere, fripturi și prepararea la grill	23
Utilizarea cuptorului electric ..	24
Moduri de funcționare	28
Utilizarea panoului de comandă al cuptorului	31
Folosirea blocării tastelor	35
Tabelul duratelor de preparare	36
Funcții de masă gata preparată	39
Meniul Setări	42
Utilizarea grill-ului	46
Tabelul duratelor de preparare la grill	47
<u>6 Întreținere și curățare</u>	48
Informații generale	48
Curățarea panoului de control	48
Curățarea cuptorului	48
Demontarea ușii cuptorului ..	52
Demontarea geamului interior al ușii	53
Înlocuirea lămpii cuptorului ..	54
<u>7 Remedierea problemelor</u>	56

1 Instrucțiuni importante și avertismente privind siguranța și mediul înconjurător

Această secțiune conține informații cu privire la siguranța care vă vor ajuta să vă protejați împotriva riscului de vătămare corporală sau pagube materiale. Nerespectarea acestor instrucțiuni va duce la anularea oricărei garanții.

Siguranța generală

- Acest produs poate fi utilizat de către copii cu vârsta peste 8 ani sau mai mari și persoane cu capacități fizice, senzoriale sau mentale reduse sau lipsă de experiență și cunoștințe, dacă sunt supravegheați sau instruiți cu privire la utilizarea produsului într-o manieră sigură și înțeleg pericolele implicate.

Acest produs nu este destinat pentru jocul copiilor. Curățarea și

întreținerea nu vor fi efectuate de către copii fără supraveghere.

- Acest aparat nu este destinat utilizării de către persoane (inclusiv copii) cu capacități fizice, senzoriale sau mentale reduse, sau lipsă de experiență și cunoștințe necesare, exceptând cazul în care sunt supravegheați sau instruiți.

Acest produs nu este destinat pentru jocul copiilor nesupravegheați.

- Dacă produsul este înmănat către altcineva pentru uz personal sau în scopuri de utilizare second-hand, manualul de utilizare, etichetele produsului, documente importante și componente trebuie de asemenea înmanate împreună cu acesta.

- Procedurile de instalare și reparații trebuie efectuate de către agenți de service autorizați. Producătorul nu este răspunzător pentru daunele rezultate din procedurile efectuate de către persoanele neautorizate care pot anula și garanția. Înainte de instalare, citiți instrucțiunile cu atenție.
- Nu folosiți produsul dacă este defect sau prezintă defecte vizibile.
- După fiecare utilizare verificați dacă butoanele produsului sunt închise.

Siguranța instalațiilor electrice

- Dacă produsul are o defecțiune, nu trebuie folosit decât după ce este reparat de către un agent de service autorizat. Pericol de electrocutare!
- Conectați produsul numai la o priză/linie

împământată cu tensiunea și protecția indicată în "Specificații tehnice".

Împământarea trebuie efectuată de un electrician calificat la folosirea produsului cu sau fără transformator. Compania noastră nu își asumă răspunderea pentru daunele survenite în urma împământării neconforme cu normele locale.

- Nu spălați niciodată produsul turnând apă pe acesta! Pericol de electrocutare!
- Nu atingeți niciodată ștecherul cu mâinile ude! Nu trageți de cablu pentru a-l scoate din priză, ci apucați de ștecher.
- Produsul trebuie scos din priză în timpul instalării, întreținerii, curățării și reparațiilor.
- În cazul deteriorării cablului de alimentare, acesta trebuie înlocuit de producător, de

- agentul său de service sau de o persoană cu calificări similare pentru a evita pericolele.
- Aparatul trebuie instalat astfel încât să permită deconectarea totală de la rețeaua electrică. Separarea trebuie să se realizeze fie printr-un ștecher, fie printr-un comutator încorporat în instalația electrică fixă, conform normelor de construcții.
 - Suprafața din spatele cuptorului se înfierbântă în timpul utilizării. Asigurați-vă că racordurile de electricitate nu ating suprafața din spate; în caz contrar, racordurile se pot deteriora.
 - Nu striviți cablul de alimentare între ușa cuptorului și ramă; nu îl trasați peste suprafețele fierbiniți. În caz contrar, izolația cablului se poate topi, putând provoca scurtcircuite și incendii.
 - Lucrările la echipamentele și rețelele electrice pot fi efectuate numai de persoane calificate autorizate.
 - În cazul unei defecțiuni, opriți produsul și deconectați-l de la rețeaua de electricitate. Decuplați siguranța de la panoul electric.
 - Asigurați-vă că siguranța are capacitatea adecvată pentru acest produs.
- Siguranța produsului
- **AVERTISMENT:** Aparatul și piesele sale accesibile pot deveni fierbinți în timpul folosirii. Evitați atingerea elementelor fierbinți. Copiii mai mici de 8 ani trebuie ținuti la distanță sau supravegheați continuu.
 - Nu folosiți produsul când logica sau coordonarea vă sunt afectate de alcool și / sau medicamente.

- Aveți grijă când preparați rețete care includ băuturi alcoolice. Alcoolul se evaporă la temperaturi mari și poate provoca incendii deoarece se va aprinde în contact cu suprafețele fierbinți.
- Nu lăsați materiale inflamabile lângă produs, deoarece părțile laterale ale acestuia se pot încălzi în timpul utilizării.
- În timpul folosirii, aparatul se înfierbântă. Evitați atingerea elementelor de încălzire din interiorul cuptorului.
- Asigurați-vă că orificiile de ventilare nu sunt înfundate.
- Nu încălziți cutii și borcane închise în cuptor. Presiunea acumulată în cutie/borcan poate provoca explozia acestuia.
- Nu amplasați tăvi de gătit, recipiente sau folie din aluminiu direct pe partea inferioară a cuptorului. Căldura acumulată poate deteriora partea inferioară a cuptorului.
- 'Nu folosiți substanțe de curățare abrazive sau raclete metalice ascuțite pentru a curăța geamul ușii cuptorului, deoarece acestea pot să zgârie suprafața și pot să ducă la spargerea geamului.
- Nu folosiți sisteme cu aburi pentru a curăța acest aparat, deoarece există pericol de șoc electric.
- **(Variază în funcție de model.)** Amplasarea corectă a grilajului și tăvii pe șinele metalice Este importantă amplasarea corectă pe șine a grilajului și / sau a tăvii. Culisați grilajul sau tava între cele 2 șine și asigurați-vă că este stabilă înainte de amplasarea alimentelor (consultați figura următoare).

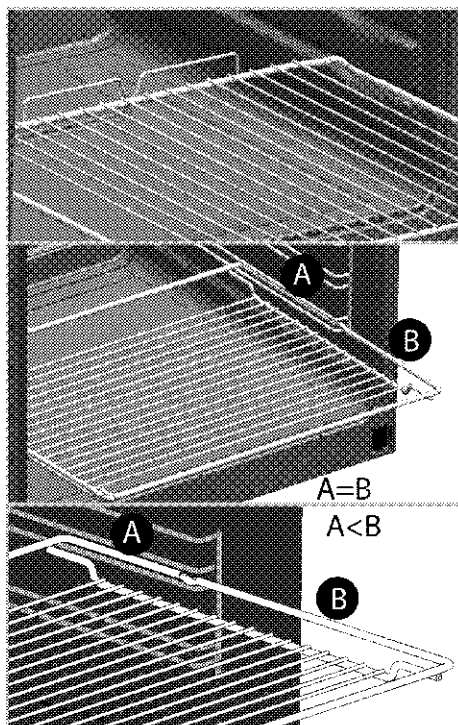

- Plasați hârtia de copt în interiorul vasului de gătit sau pe accesoriile cuptorului (tavă, grătar etc) împreună cu alimentele și apoi introduceți-le în cuptorul preîncălzit. Eliminați bucățile hârtiei de copt în exces pentru prevenirea riscului de atingere a elementelor de încălzire ale cuptorului. Nu utilizați niciodată hârtia de copt la o temperatură de utilizare mai ridicată decât valoarea indicată pe aceasta. Nu plasați hârtia de copt direct pe baza cuptorului.
 - **AVERTISMENT:** Asigurați-vă că aparatul este oprit înainte de a înlocui lampa, pentru a evita pericolul de șoc electric.
 - Înainte de ciclul de curățare, curățați suprafețele exterioare și interioare cu o cârpă umedă. Scoateți toate accesoriile din cuptor.
- Nu folosiți produsul dacă geamul ușii este demontat sau crăpat.
 - Mânerul cuptorului nu este un uscător de prosoape. Nu agățați prosoape, mănuși sau produse textile similare când folosiți funcția grill cu ușa deschisă.
 - Folosiți mănuși de cuptor termoizolatoare când introduceți sau scoateți alimente în/din cuptorul fierbinte.

Dacă produsul dvs. este echipat cu un accesoriu de protecție împotriva focului (Rezistent în condiții de auto-curățare la temperaturi înalte), nu trebuie să îndepărtați aceste accesorii din cuptor. *vezi Conținutul pachetului, pagina 13.*

- Suprafețele fierbinți provoacă arsuri! Nu atingeți aparatul în timpul etapei de curățare automată și nu le permiteți copiilor să se apropie. Așteptați cel puțin 30 de minute înainte de a îndepărta reziduurile.
- În timpul curățării pirolitice, suprafețele se pot înfierbânta mai tare decât la folosirea normală. Nu lăsați copiii să se apropie.
- Aparatul nu trebuie instalat în spatele unei uși decorative pentru a evita supraîncălzirea.
- Produsul trebuie amplasat direct pe podea. Nu trebuie

amplasat pe un soclu sau pedestal.

Pentru a preveni incendiile;

- Asigurați-vă că ștecherul este conectat corect la priză pentru a nu face scântei.
- Nu folosiți cabluri deteriorate, tăiate sau prelungitoare; folosiți cablul original.
- Asigurați-vă că ștecherul nu este umed sau ud.

Domeniu de utilizare

- Acest produs este destinat uzului casnic. Se interzice utilizarea comercială.
- Acest aparat este destinat numai gătitului alimentelor. Nu trebuie folosit pentru alte scopuri, de exemplu pentru încălzirea încăperilor.
- Nu folosiți acest produs pentru încălzirea farfuriilor sub grill, pentru uscarea ștergarelor și cârpelor de vase etc. pe mâner

sau pentru încălzirea încăperilor.

- Producătorul nu este responsabil pentru pagubele provocate de utilizarea sau manipularea incorectă.
- Cuptorul poate fi folosit pentru dezghețarea, coacerea, prăjirea și prepararea la grill a alimentelor.

Siguranța copiilor

- **AVERTISMENT:** Componentele accesibile se pot înfierbânta în timpul folosirii. Nu lăsați copiii să se apropie de aparat.
- Ambalajele pot fi periculoase pentru copii. Nu lăsați ambalajele la îndemâna copiilor. Depozitați la deșeuri toate ambalajele conform standardelor de mediu.
- Produsele electrice sunt periculoase pentru copii. Nu lăsați copiii să se apropie de produs în timp ce funcționează și

nu îi lăsați să se joace cu acesta.

- Nu amplasați pe aparat obiecte pe care copiii ar fi tentați să le apuce.
- Nu amplasați obiecte grele pe ușa deschisă și nu permiteți copiilor să se așeze pe aceasta. Pericol de răsturnare a cuptorului sau de deteriorare a balamalelor.

Depozitarea la deșeuri a produsului vechi
Conformitate cu Directiva WEEE și depozitarea la deșeuri a produsului uzat:



Acest produs respectă Directiva UE WEEE (2012/19/UE). Produsul este marcat cu un simbol de clasificare pentru deșeuri electrice și electronice (WEEE). Acest produs a fost fabricat folosind piese și materiale de înaltă calitate, care pot fi refolosite și reciclate. Nu depozitați produsul uzat împreună cu gunoiul menajer la sfârșitul duratei sale de funcționare. Duceți-l la un centru de colectare pentru reciclarea echipamentelor

electrice și electronice. Luați legătura cu autoritățile locale pentru a afla informații despre aceste centre de colectare.

Conformitate cu Directiva RoHS:

Produsul pe care l-ați achiziționat respectă Directiva UE RoHS (2011/65/UE). Nu conține materiale dăunătoare și interzise specificate în Directivă.

Depozitarea la deșuri a materialelor de ambalare

- Materialele de ambalare sunt periculoase pentru copii. Păstrați materialele de ambalare într-un loc sigur, la care copiii nu au acces. Materialele de ambalare ale produsului sunt fabricate din materiale reciclabile. Sortați-le și depozitați-le la deșuri în mod corect. Nu le depozitați împreună cu gunoiul menajer.

2 Informații generale

Prezentare generală

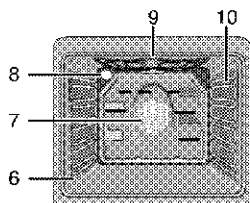
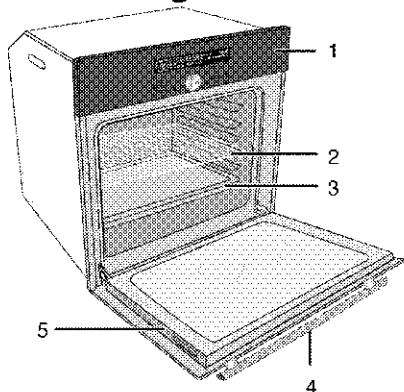

- | | | | |
|---|---------------------|----|--|
| 1 | Panou de comandă | 7 | Motor ventilator (în spatele plăcii de oțel) |
| 2 | Grilaj | 8 | Lampă |
| 3 | Tavă | 9 | Element încălzire superior |
| 4 | Mâner | 10 | Poziții raft |
| 5 | Ușă frontală | | |
| 6 | Perete lateral Surf | | |

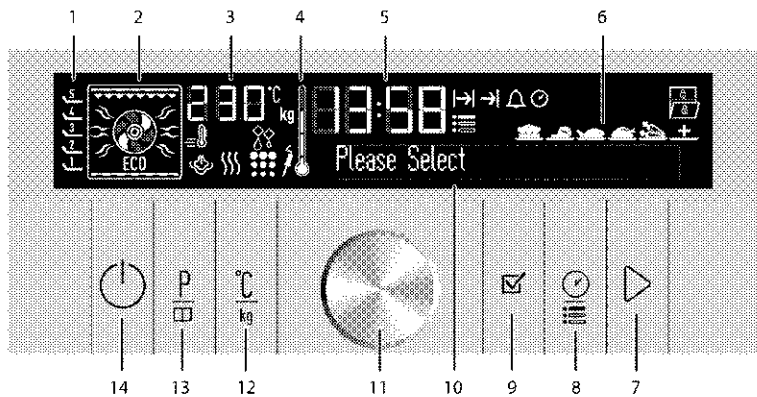

- | | | | |
|---|--------------------------------------|----|--|
| 1 | Poziții raft | 9 | Tastă OK |
| 2 | Afișaj funcție | 10 | Afișaj text |
| 3 | Câmp indicator temperatură/greutate | 11 | Buton navigare creștere/scădere temperatură-timp |
| 4 | Simbol temperatură interioară cuptor | 12 | Tastă setare temperatură/greutate/intensifi care |
| 5 | Indicator oră | 13 | Tastă selectare program |
| 6 | Afișaj selectare rețete | 14 | Tastă PORNIT/OPRIT |
| 7 | Tastă începere / oprire gătire | | |
| 8 | Tastă oră și setări | | |

Specificații tehnice

Tensiune/frecvență	220-240 V ~ 50 Hz
Putere totală	3,1kW
Siguranță	16 A
Tip cablu / secțiune	min.H05VV-FG 3 x 1,5 mm ²
Dimensiuni exterioare (înălțime/lățime/adâncime)	595 mm/594 mm/567 mm
Dimensiuni instalare (înălțime/lățime/adâncime)	**590 sau 600 mm/560 mm/min. 550 mm
Cuptor principal	Cuptor multifuncțional
Lampă interioară	15/25 W
Consum energie grill	2.2 kW

Elemente de bază: Informațiile de pe eticheta energetică a cuptoarelor electrice este oferită în conformitate cu standardul EN 60350-1 / IEC 60350-1. Aceste valori sunt determinate la sarcină standard cu funcțiile de încălzire sus-jos sau de încălzire cu ventilator (dacă există). Clasa de eficiență energetică este determinată conform următoarei priorități, în funcție de existența funcțiilor respective. 1-Gătire cu ventilator eco, 2- Gătire turbo lentă, 3- Gătire turbo, 4- Încălzire cu ventilator jos/sus, 5-Încălzire sus și jos.

** Vezi. *Instalare, pagina 15.*

i Specificațiile tehnice se pot modifica fără preaviz în scopul îmbunătățirii calității produsului.

i Ilustrațiile din acest manual au doar rol explicativ, fiind posibil să nu fie identice cu produsul dv.

i Valorile declarate pe etichetele produsului sau în documentația însoțitoare sunt obținute în condiții de laborator, conform standardelor în vigoare. Aceste valori pot varia în funcție de condițiile de utilizare și de mediu.

Conținutul pachetului

i Accesoriile furnizate pot varia în funcție de modelul produsului. Este posibil ca unele accesorii descrise în manualul de utilizare să nu fie furnizate cu produsul dvs.

1. Manual de utilizare

2. Tavă de cuptor

Folosită pentru produse de patiserie, alimente congelate și fripturi mari.

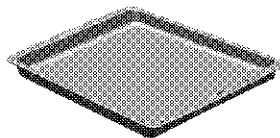

3. Tavă pentru prăjituri

Folosită pentru produse de patiserie, cum ar fi fursecurile și biscuiții.

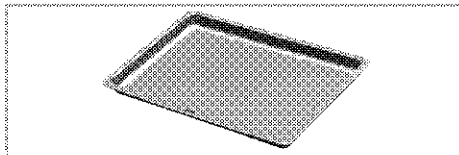

4. **Grilaj metalic**

Folosit pentru fripturi și pentru amplasarea pe șina dorită a alimentelor care vor fi coapte, fripte sau gătite în caserole.

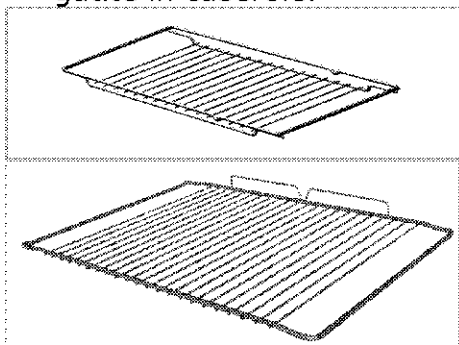

5. **Amplasarea corectă a grilajului și tăvii pe șinele telescopice (Această caracteristică este opțională. Este posibil ca aceasta să nu existe la produsul dvs.)**

Șinele telescopice simplifică introducerea și scoaterea tăvilor și grilajului metalic.

Când folosiți tava și grilajul metalic împreună cu șinele telescopice, asigurați-vă că lamelele din zona din spate a șinei telescopice sunt lipite de marginile grilajului metalic și tăvii.

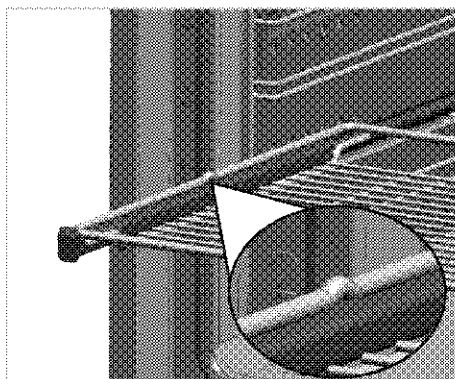
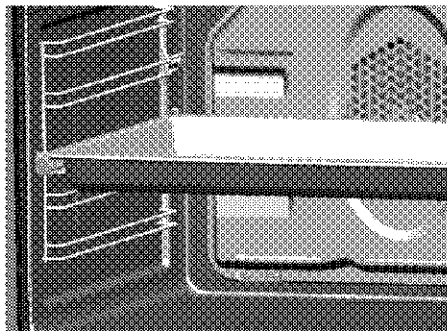

3 Instalare

Produsul trebuie instalat de o persoană calificată, conform reglementărilor în vigoare. În caz contrar, garanția va fi anulată. Producătorul nu își asumă răspunderea pentru daunele produse în urma efectuării procedurilor de către persoane neautorizate și poate anula garanția.



Pregătirea instalațiilor electrice în vederea instalării produsului constituie responsabilitatea clientului.



PERICOL:
Produsul trebuie instalat în conformitate cu toate reglementările locale privind instalațiile de gaz și / sau electricitate.



PERICOL:
Înainte de instalare, verificați vizual dacă produsul nu este deteriorat. Dacă este deteriorat, nu îl instalați. Produsele deteriorate sunt periculoase.

Înainte de instalare

Aparatul este destinat instalării în mobilierul de bucătărie

disponibil în comerț. Între aparat și pereți / mobilierul de bucătărie trebuie păstrată o distanță de siguranță. Vezi figura (valori date în mm).

- Suprafețele, elementele laminate și adezivii utilizați trebuie să fie rezistenți la căldură (minim 100 °C).
- Mobilierul de bucătărie trebuie să fie orizontal și stabil.
- Dacă sub cuptor există un sertar, instalați un raft de separație între cuptor și sertar.
- Aparatul trebuie transportat de cel puțin două persoane.



Nu instalați produsul lângă frigidere sau congelatoare. Căldura emisă de produs va spori consumul de energie al aparatelor de răcire.



Nu apucați de ușă și/sau de mâner pentru a ridica sau muta produsul.



Dacă produsul are mânere metalice, împingeți-le înapoi în pereții laterali după mutarea produsului.

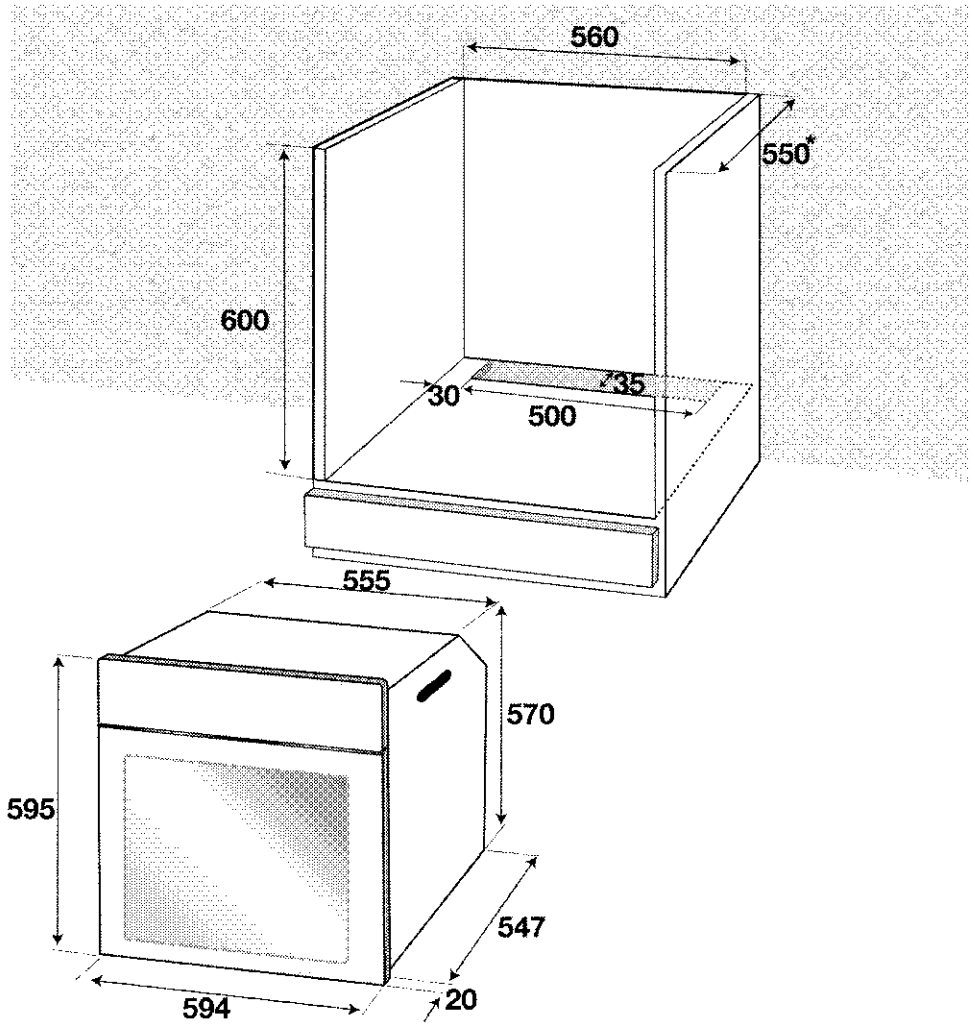

* min.

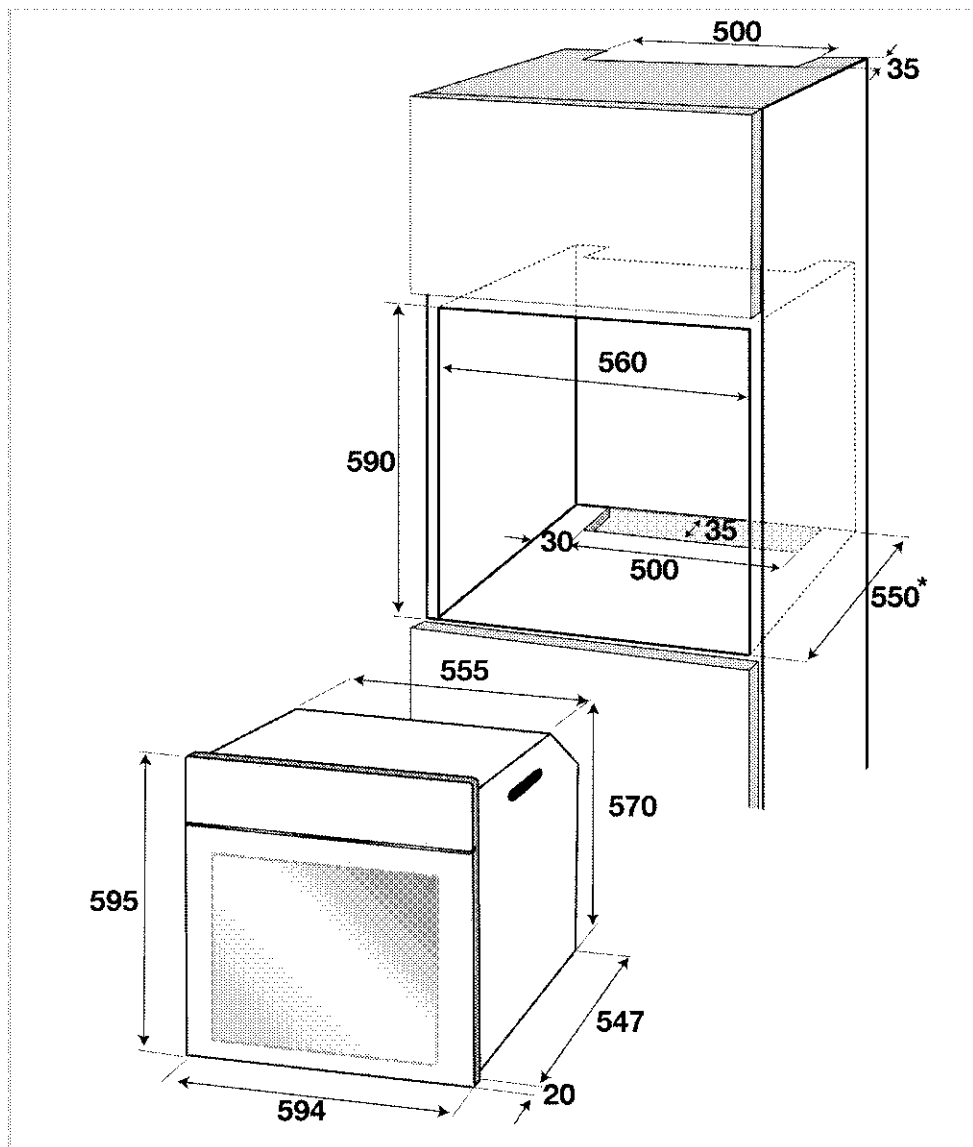

* min.

Instalarea și conectarea

- Produsul trebuie instalat în conformitate cu toate reglementările locale privind instalațiile de gaz și electrice.

Racordul electric

Conectați produsul la o priză cu împământare protejată de o siguranță de capacitate adecvată, conform datelor din tabelul "Specificații tehnice". Împământarea trebuie efectuată de un electrician

calificat, în momentul folosirii produsului cu sau fără transformator. Compania noastră nu își asumă răspunderea pentru daunele survenite în urma folosirii produsului fără o instalație de împământare în conformitate cu normele locale.



PERICOL:

Produsul trebuie conectat la rețeaua electrică numai de o persoană calificată și autorizată. Perioada de garanție a produsului începe numai după instalarea corectă. Producătorul nu își asumă răspunderea pentru daunele produse în urma efectuării procedurilor de către persoane neautorizate.



PERICOL:

Cablul de alimentare nu trebuie presat, îndoit, strivit sau atins de piesele fierbinți ale produsului. În cazul în care cablul de alimentare este deteriorat, trebuie înlocuit de un electrician calificat. În caz contrar, există pericol de șoc electric, scurtcircuit sau incendiu!

- Racordurile trebuie să respecte reglementările naționale.
- Parametrii rețelei electrice trebuie să corespundă parametrilor specificați pe eticheta cu tipul produsului.

Deschideți ușa frontală pentru a vedea eticheta.

- Cablul de alimentare al produsului trebuie să respecte valorile din tabelul "Specificații tehnice".



PERICOL:

Înainte de a efectua lucrări la instalația electrică, deconectați produsul de la priză. Pericol de electrocutare!



Ștecherul cablului de alimentare trebuie să fie ușor accesibil după instalare (nu îl trasați deasupra plitei).



În timpul cablării, respectați normele naționale/locale cu privire la electricitate și folosiți priza și cablul adecvate pentru cuptor. În cazul în care limitele de putere ale produsului depășesc capacitatea de transport a curentului prizei/liniei de alimentare, produsul trebuie conectat direct printr-o instalație electrică fixă, fără utilizarea unei prize/linii de alimentare cu curent.

Introduceți cablul de alimentare în priză.

Instalarea produselor

1. Culisați cuptorul în compartiment, aliniați-l și fixați-l asigurându-vă că cablul de alimentare nu este deteriorat și / sau strivit.

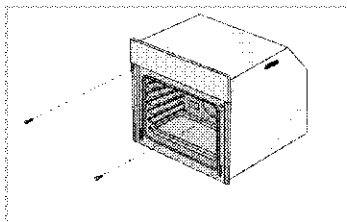

Fixați cuptorul folosind cele 2 șuruburi, conform ilustrației.

Pentru produsele cu ventilator de răcire (Este posibil ca aceasta să nu existe la produsul dvs.)

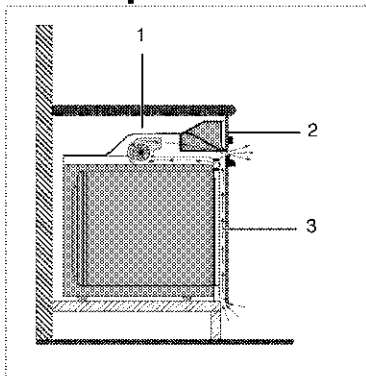

- 1 Ventilator de răcire
- 2 Panou de comandă
- 3 Ușă

Ventilatorul de răcire încorporat răcește atât compartimentul, cât și zona frontală a echipamentului.

i Ventilatorul de răcire continuă să funcționeze circa 20-30 de minute după oprirea cuptorului. Dacă ați gătit programând cronometrul cuptorului, ventilatorul de răcire va fi de asemenea oprit împreună cu toate funcțiile la sfârșitul duratei de gătit.

Verificarea finală

1. Folosirea produsului..
2. Verificați funcționarea.

Transportul ulterior

- Păstrați cutia originală a produsului și transportați-l în aceasta. Respectați instrucțiunile de pe cutie. Dacă nu aveți cutia originală, ambalați produsul în folie cu bule sau în carton gros și lipiți-l cu bandă adezivă.
- Pentru a preveni deteriorarea ușii cuptorului de către grilajul și tava din interior, așezați o fâșie de carton în interiorul ușii cuptorului, în dreptul tăvilor. Lipiți cu bandă adezivă ușa cuptorului de pereții laterali.
- Nu apucați de ușa sau de mâner pentru a ridica sau muta produsul.

i Nu amplasați obiecte pe produs; mutați-l în poziție verticală.

i Verificați aspectul general al produsului pentru a determina dacă nu a fost deteriorat în timpul transportului.

4 Pregătiri

Sfaturi pentru economisirea energiei

Următoarele informații vă vor ajuta să protejați mediul înconjurător și să economisiți energie:

- Folosiți recipiente de culoare închisă sau emailate în cuptor, deoarece transferul de căldură va fi mai eficient.
- La prepararea mâncărurilor, preîncălziți cuptorul dacă se specifică în manualul de utilizare sau în rețetă.
- Nu deschideți frecvent ușa cuptorului în timpul gătirii.
- Încercați pe cât posibil să gătiți simultan mai multe feluri de mâncare în cuptor. Puteți să amplasați câte

două recipiente pe grilajul metalic.

- Gătiți succesiv mai multe feluri de mâncare. Astfel, nu va fi necesar să preîncălziți din nou cuptorul.
- Puteți economisi energie oprind cuptorul cu câteva minute înainte de sfârșitul perioadei de gătire. Nu deschideți ușa cuptorului.
- Decongelați alimentele congelate înainte de a le găti.

Prima utilizare

Ora

i Înainte de a putea utiliza cuptorul, trebuie să setați ora. Dacă ora nu este setată, cuptorul nu va funcționa.

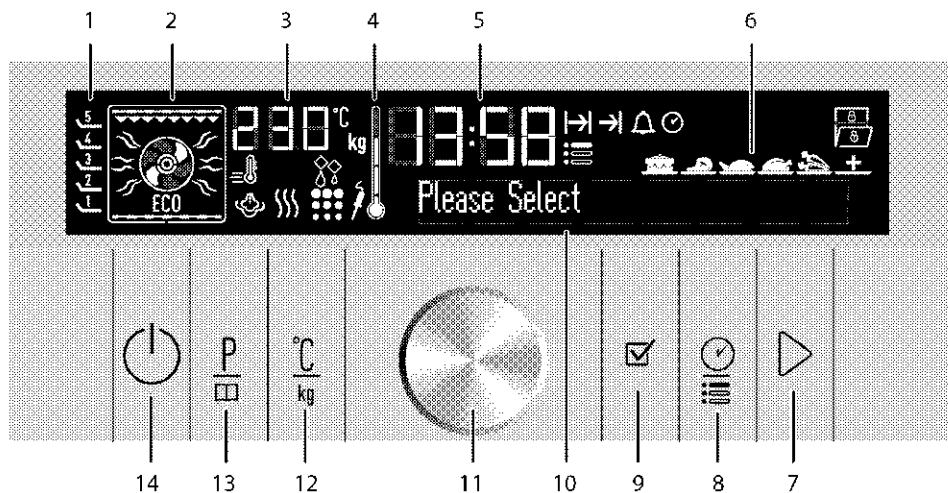

- 1 Poziții raft
2 Afișaj funcție

- 3 Câmp indicator temperatură/greutate

- 4 Simbol temperatură interioară cuptor
- 5 Indicator oră
- 6 Afișaj selectare rețete
- 7 Tastă începere / oprire gătire
- 8 Tastă oră și setări
- 9 Tastă OK
- 1 Afișaj text
- 0
- 1 Buton navigare
- 1 creștere/scădere temperatură-timp
- 1 Tastă setare
- 2 temperatură/greutate/intensificare
- 1 Tastă selectare program
- 3
- 1 Tastă PORNIT/OPRIT
- 4



Setarea limbii

Limba poate fi reglată numai când cuptorul este oprit.

1. Conectați cablul de alimentare și cuplați siguranța produsului.
 2. Când porniți pentru prima dată cuptorul, mesajul „Limba: Engleză” apare pe afișajul text
 3. Rotiți butonul de navigare prin meniu la dreapta/stânga pentru a selecta limba dorită.
 4. Apăsăți tasta pentru a confirma setarea.
- » Acesta revine la afișajul stand-by.

Setarea orei



1. După selectarea limbii, pe afișajul text apare mesajul de „Setare oră”, iar simbolul  apare intermitent. Rotiți butonul de navigare prin meniu la stânga/dreapta pentru a regla ora.
 2. Apăsăți pentru a confirma ora.
 3. Câmpul minutelor și simbolul  apar intermitent pe afișaj. Rotiți butonul de navigare prin meniuri la dreapta/stânga pentru a seta minutele și confirmați setarea minutelor prin apăsarea tastei .
- » Acesta revine la afișajul stand-by. Doar ora curentă apare pe afișaj.

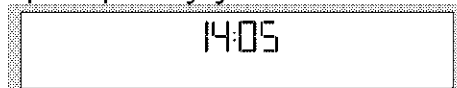

 În momentul unei pene de curent sau atunci când produsul este decuplat de la priză și cuplat din nou, meniul de setare a orei este afișat din nou. Totuși, ora setată este reținută dacă penele de curent sunt mai mici de 20 de minute. În astfel de cazuri, puteți continua prin confirmarea valorii orei.

Curățarea inițială a aparatului



Suprafața poate fi deteriorată de unii detergenți sau materiale de curățare.

Nu folosiți obiecte ascuțite, prafuri / creme de curățare sau detergenți agresivi.

1. Îndepărtați toate ambalajele.
2. Ștergeți suprafețele aparatului cu o cârpă umedă sau cu un burete umed, apoi uscați-le cu o cârpă.

Încălzirea inițială

Încălziți produsul timp de circa 30 de minute, apoi opriți-l. Astfel vor fi arse și îndepărtate eventualele reziduuri sau pelicule rămase după fabricație.



AVERTISMENT

Suprafețele fierbinți provoacă arsuri!

Produsul se poate înfierbânta în timpul utilizării. Nu atingeți arzătoarele fierbinți, interiorul cuptorului, arzătoarele etc. Țineți copiii la distanță.

Folosiți mănuși de cuptor termoizolatoare când introduceți sau scoateți alimente în/din cuptorul fierbinte.

Cuptor electric

1. Scoateți toate tăvile și grilajele din cuptor.
2. Închideți ușa cuptorului.
3. Selectați poziția Static.
 1. Selectați temperatura maximă a grill-ului; vezi *Utilizarea cuptorului electric, pagina 24.*
 2. Lăsați cuptorul să funcționeze circa 30 de minute.
 3. Opriți cuptorul; vezi *Utilizarea cuptorului electric, pagina 24*

Cuptor cu grill

1. Scoateți toate tăvile și grilajele din cuptor.
2. Închideți ușa cuptorului.
3. Selectați temperatura maximă a grill-ului; vezi *Utilizarea grill-ului, pagina 46.*
4. Lăsați cuptorul să funcționeze circa 30 de minute.
5. Opriți grill-ul; vezi *Utilizarea grill-ului, pagina 46*



Este posibil ca timp de câteva ore după prima pornire, cuptorul să emită fum și mirosuri. Acesta este un fenomen normal. Ventilați bine încăperea pentru a elimina fumul și mirosurile. Evitați inhalarea directă a fumului și a mirosului emis.

5 Utilizarea cuptorului

Informații generale referitoare la coacere, fripturi și prepararea la grill



AVERTISMENT

Suprafețele fierbinți provoacă arsuri!

Produsul se poate înfierbânta în timpul utilizării. Nu atingeți arzătoarele fierbinți, interiorul cuptorului, arzătoarele etc. Țineți copiii la distanță.

Folosiți mănuși de cuptor termoizolatoare când introduceți sau scoateți alimente în/din cuptorul fierbinte.



PERICOL:

Atenție la deschiderea ușii cuptorului, deoarece pot ieși aburi.

Aburii evacuați vă pot opări mâinile, fața și / sau ochii.

Sfaturi pentru copt

- Folosiți recipiente din metal sau aluminiu cu strat anti aderent sau forme din silicon termorezistent.
- Utilizați adecvat spațiul de pe raft.
- Amplasați forma de copt în mijlocul raftului.
- Selectați poziția corectă a raftului înainte de a porni cuptorul sau grill-ul. Nu schimbați poziția raftului în

timp ce cuptorul este fierbinte.

- Mențineți ușa cuptorului închisă.

Sfaturi pentru fripturi

- Veți obține rezultate mai bune dacă tratați înainte de gătire puii întregi, curcanii întregi sau bucățile mari de carne roșie cu dresinguri, cum ar fi suc de lămâie și piper negru.
- Prepararea cărnii cu oase durează cu circa 15-30 de minute mai mult decât prepararea unei bucăți de carne de aceeași dimensiune fără oase.
- Fiecare centimetru de grosime a cărnii necesită aproximativ 4 - 5 minute pentru preparare.
- Lăsați carnea în cuptor timp de circa 10 minute după încheierea perioadei de preparare. Astfel, sucurile se vor distribui mai bine în friptură și nu vor curge la tăierea acesteia.
- Peștele trebuie amplasat pe raftul mijlociu sau inferior, într-un recipient termorezistent.

Sfaturi pentru prepararea la grill

Carnea, peștele și puiul preparate la grill se rumenesc

rapid, au o crustă frumoasă și nu se usucă. Feliile de carne, frigăruile și cârnații sunt ideale pentru prepararea la grill, precum și legumele cu conținut ridicat de apă, cum ar fi roșiile și cepele.

- Distribuți alimentele care trebuie preparate la grill pe grilajul metalic sau în tava de copt cu grilaj metalic, astfel încât spațiul ocupat să nu depășească dimensiunea elementului de încălzire.
- Culisați grilajul sau tava de copt cu grilaj la nivelul dorit al cuptorului. Dacă folosiți grilajul, culisați tava de copt pe șina de jos pentru a colecta grăsimea. Tava de copt culisată trebuie să acopere întreaga zonă de gătit. Această tavă poate să nu fie furnizată împreună cu produsul. Pentru a simplifica curățarea, adăugați puțină apă în tava de copt.



Alimentele inadecvate pentru prepararea la grill pot provoca incendii. Preparați la grill numai alimente care rezistă la căldură intensă. Nu amplasați alimentele prea departe în zona din spate a grill-ului. Aceasta este cea mai fierbinte zonă, iar alimentele grase se pot aprinde.

Utilizarea cuptorului electric



Înainte de a putea utiliza cuptorul, trebuie să setați ora. Dacă ora nu este setată, cuptorul nu va funcționa.

Cuptorul dvs. este dotat cu butoane care ies în afară atunci când sunt apăstate.

1. Apăsați-le pentru a le face să iasă și apoi rotiți-le pentru a face reglajele dorite.

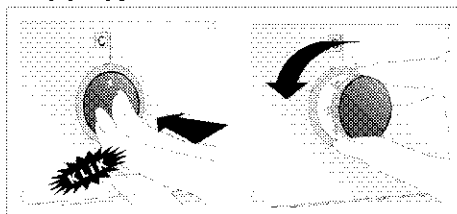

2. La finalizarea procesului de gătit, apăsați butonul înăuntru.

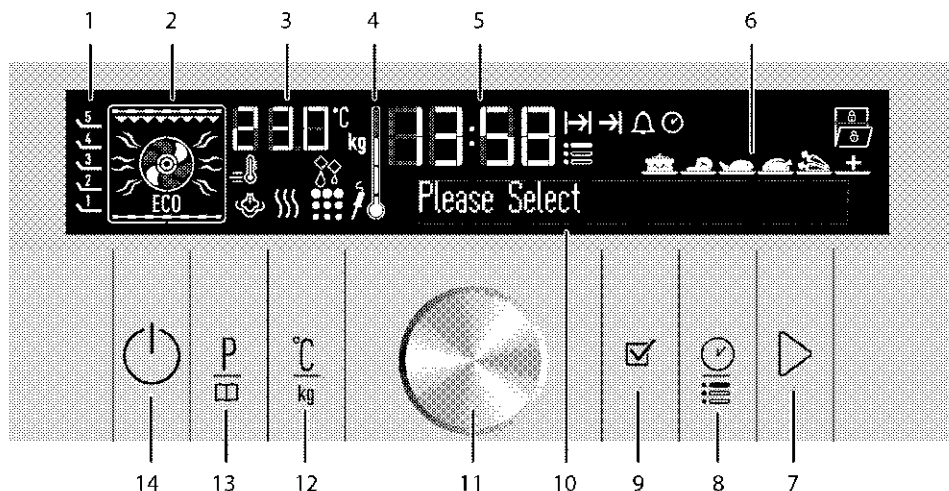

- 1 Poziții raft
- 2 Afișaj funcție
- 3 Câmp indicator temperatură/greutate
- 4 Simbol temperatură interioară cuptor
- 5 Indicator oră
- 6 Afișaj selectare rețete
- 7 Tastă începere / oprire gătire
- 8 Tastă oră și setări
- 9 Tastă OK
- 1 Afișaj text
- 0
- 1 Buton navigare
- 1 creștere/scădere temperatură-timp
- 1 Tastă setare
- 2 temperatură/greutate/intensificare
- 1 Tastă selectare program
- 3
- 1 Tastă PORNIT/OPRIT
- 4

Simboluri pe afișaj:

- Simbolul de încălzire rapidă (Intensificare)
- Simbol durată de gătire
- Simbol oră terminare gătire
- Simbol alarmă
- Simbol oră curentă
- Simbol setări
- Simbol dezghețare
- Simbol blocaj taste
- Simbol ușă deschisă
- Simbol sondă pentru carne *
- Simbol piro (*)
- Simbol gătire cu abur *
- * Variază în funcție de model.

Cuptorul revine la afișajul stand-by după ce pornit și ora curentă este setată. Doar ora curentă apare pe afișaj. În momentul când afișajul se află în această stare doar tastele și sunt funcționale. Dumneavoastră puteți efectua toate acțiunile în meniul Setări. Consultați .

i Dacă apăsați scurt pe tasta ① în acest ecran, avertismentul „Mențineți apăsat 1 secundă” va apărea în câmpul textului. Apăsați tasta ① timp de cel puțin 1 secundă pentru a porni cuptorul.



Selectarea temperaturii și modului de funcționare

1. Apăsați tasta ① pentru a porni cuptorul.
2. Ecranul inițial de operare apare atunci când cuptorul este pornit.

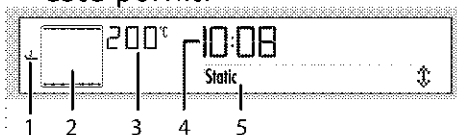

- 1 Poziții raft
- 2 Afișaj funcție
- 3 Câmp indicator temperatură/greutate
- 4 Indicator oră
- 5 Afișaj text

Acest ecran conține temperatura recomandată pe indicatorul de temperatură/greutate și elementele de încălzire active și poziția recomandată a tăvii pe afișajul funcțiilor.

3. Rotiți butonul de navigare prin meniu la dreapta/stânga pentru a

alege modul (funcția) de operare dorit(ă).

După selectarea funcției, puteți seta „Temperatură”, „Durată gătire”, „Oră termin. gătire” și „Intensificare” (încălzire rapidă).



4. Dacă doriți să modificați temperatura, apăsați o dată tasta $\frac{C}{kg}$ pentru a ajunge la afișajul de temperatură.



5. Rotiți butonul de navigare prin meniu la dreapta/stânga până când indicatorul temperaturii / greutateii afișează temperatura dorită. Apăsați pentru a seta temperatura atunci când valoarea dorită apare pe afișaj.
6. Dacă funcția de gătire și valorile de temperatură sunt corespunzătoare, apăsați tasta \triangleright pentru a porni gătitul. Gătirea începe și mesajul „Gătire” apare pe afișaj.



i Dacă deschideți ușa cuptorului în timpul gătirii, este afișat mesajul „Ușă deschisă” și simbolul  apare pe afișaj.

i Dacă apăsați scurt pe tasta  în acest ecran, avertismentul „Mențineți apăsat 1 secundă” va apărea în câmpul textului. Pentru pornirea/oprirea cuptorului, apăsați tasta  timp de cel puțin 1 secundă.

Oprirea cuptorului electric

Apăsați tasta  pentru a opri cuptorul.

Poziționarea corectă a grilajului pe șină este importantă.

Grilajul trebuie introdus între șine, conform figurii.

Nu lipiți grilajul de peretele din spate al cuptorului. Culisați grilajul spre partea din față a șinei și fixați-l cu ajutorul ușii pentru a obține performanțe optime ale grill-ului.

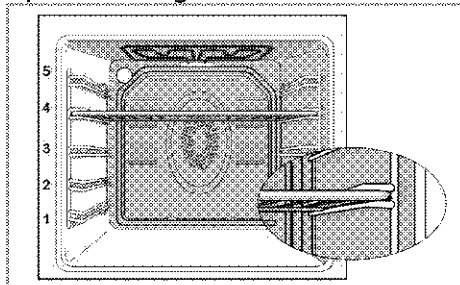

Tabelul funcțiilor

Tabelul funcțiilor conține funcțiile cuptorului, precum și temperatura maximă și minimă a acestora.

i Funcțiile pot varia în funcție de modelul produsului.

i Din motive de siguranță, timpul maxim care poate fi setat pentru "Timp de gătire" este limitat la 6 ore pentru toate pozițiile în afară de "Menținere alimente calde" și "Temperatură scăzută. Funcții de gătire".

i La efectuarea reglajelor, simbolurile asociate de pe afișaj vor fi afișate intermitent.

i Programul va fi anulat în cazul unei pene de curent. Va trebui să reprogramați cuptorul.

i Ora curentă nu poate fi setată în timpul funcționării cuptorului, sau dacă cuptorul este programat într-un mod semi-automat sau automat.

i Chiar dacă cuptorul este oprit, lampa acestuia se aprinde la deschiderea ușii.

Funcție	Temperatura recomandată (°C)	Nivel de temperatură (°C)
Static	200	40-280
Static + ventilator	175	40-280
Încălzire cu ventilator (Surf)	180	40 - 280
Multi (3D)	205	40 - 280
Încălzire ventilator +inferior	210	40 - 280

Grill complet+ventilator	200	40-280
Grill complet	280	40-280
Grill inferior	280	40-280
Ventilator eco	180	160-220
Arzător inferior	180	40-220
Menținere alimente calde	60	40-100
Gătire temperatură joasă	100	50-150
Decongelare	-	-

* Funcțiile pot varia în funcție de modelul produsului.

Încălzire ventilat. / Funcția Surf

Aerul fierbinte încălzit de elementul de încălzire spate este distribuit uniform și rapid în interiorul cuptorului de către ventilator. Acest mod de funcționare este adecvat pentru prepararea alimentelor pe mai multe niveluri și în majoritatea cazurilor nu necesită preîncălzirea. Adecvat pentru prepararea mai multor tăvi.



Moduri de funcționare

Ordinea modurilor de funcționare prezentate aici poate diferi de cea a produsului dv.

Static

Alimentele sunt încălzite simultan de sus și de jos. Recomandat pentru prăjituri, produse de patiserie sau prăjituri și caserole în forme. Folosiți o singură tavă.



Static+ventilator

Aerul încălzit de elementele de încălzire superioare și inferioare este distribuit uniform și rapid în interiorul cuptorului de către ventilator. Folosiți o singură tavă.



Multi gătire (3-D)

Sunt pornite elementele de încălzire superioare, inferioare și asistate de ventilator. Alimentele sunt găsite uniform și rapid pe toate părțile. Folosiți o singură tavă.



Pizza

Este pornit elementul de încălzire inferior și încălzirea asistată de ventilator (din peretele posterior). Recomandat pentru pizza.



Grill compl.+vent.

Aerul fierbinte încălzit de grill-ul complet este distribuit rapid în interiorul cuptorului de către ventilator. Acest mod de funcționare este adecvat pentru prepararea la grill a cantităților mari de carne.



Grill compl.+vent.

- Amplasați porții mari sau medii pe șina corectă sub grill.
- Reglați temperatura la nivelul maxim.
- Întoarceți alimentele la jumătatea duratei de gătire.

Grill complet

Funcționează grill-ul mare din partea superioară a cuptorului. Acest mod de funcționare este adecvat pentru prepararea la grill a cantităților mari de carne.



- Amplasați porții mari sau medii pe șina corectă sub grill.
- Reglați temperatura la nivelul maxim.
- Întoarceți alimentele la jumătatea duratei de gătire.

Grill inferior

Funcționează grill-ul mic din partea superioară a cuptorului. Recomandat pentru prepararea la grill și gratinarea alimentelor.



Grill inferior

- Amplasați porții medii pe șina corectă sub grill.
- Reglați temperatura la nivelul maxim.
- Întoarceți alimentele la jumătatea duratei de gătire.

Încălzireventilată Eco

Pentru a economisi energie, puteți folosi această funcție în locul funcției Încălzire ventilat. la temperaturi de 160-220°C. Durata de gătire va fi însă puțin mai lungă. Duratele de gătire pentru această funcție sunt indicate în tabelul "Încălzireventilată Eco".

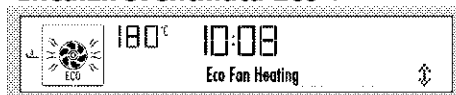

Arzător inferior

Este pornit doar elementul de încălzire inferior. Adecvat pentru pizza și pentru rumenirea finală a alimentelor în partea inferioară.



Menținere al. calde

Folosită pentru menținerea mâncărilor la temperatură pregătită pentru servire o perioadă mai lungă de timp.



Gătire temp. joasă

Folosită pentru gătirea la temperaturi mici pe perioade mai lungi (10-15 ore).



Decongelare

Recomandat pentru dezghețarea lentă a alimentelor congelate la temperatura camerei și răcirea alimentelor gătite.



Piroliză - modul economic

Permite curățarea automată a cuptorului la temperatură înaltă. Este recomandată pentru cuptoare ușor murdare. Pentru a utiliza această funcție, citiți descrierea din secțiunea Curățare. Vezi *Curățare automată pirolitică*, pagina 51.



Piroliză

Permite curățarea automată a cuptorului la temperatură înaltă. Pentru a utiliza această funcție, citiți descrierea din secțiunea Curățare. Vezi *Curățare automată pirolitică*, pagina 51.



Curățare ușoară cu aburi (Această caracteristică este opțională. Este posibil ca aceasta să nu existe la produsul dvs.)

Această funcție face ca murdăria din cuptor (dacă nu ați așteptat prea mult) să se înmoaie și să fie ușor de curățat. Pentru o curățare ușoară cu aburi, accesați secțiunea „Curățare - curățare ușoară cu aburi”.



Utilizarea panoului de comandă al cuptorului

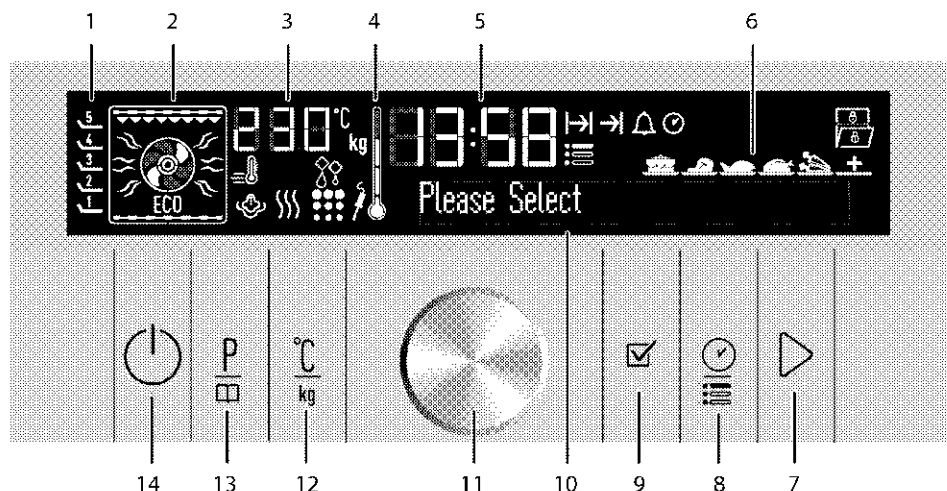



- 1 Poziții raft
- 2 Afișaj funcție
- 3 Câmp indicator temperatură/greutate
- 4 Simbol temperatură interioară cuptor
- 5 Indicator oră
- 6 Afișaj selectare rețete
- 7 Tastă începere / oprire gătire
- 8 Tastă oră și setări
- 9 Tastă OK
- 1 Afișaj text
- 0
- 1 Buton navigare
- 1 creștere/scădere temperatură-timp
- 1 Tastă setare
- 2 temperatură/greutate/intensificare
- 1 Tastă selectare program
- 3
- 1 Tastă PORNIT/OPRIT
- 4

Activarea funcționării semi-automate

Acest mod de funcționare permite reglarea perioadei de funcționare a cuptorului (durata de gătire).

1. Apăsați tasta  pentru a porni cuptorul.

 Dacă apăsați scurt pe tasta  în acest ecran, avertismentul „Mențineți apăsat 1 secundă” va apărea în câmpul textului. Apăsați tasta  timp de cel puțin 1 secundă pentru a porni cuptorul.

2. Rotiți butonul de navigare prin meniu la dreapta/stânga pentru a alege modul (funcția) de operare dorit(ă).

3. Dacă doriți să modificați temperatura, apăsați o dată tasta C° pentru a ajunge la afișajul de temperatură.



4. Rotiți butonul de navigare la dreapta/stânga până când indicatorul temperaturii / greutateii afișează temperatura dorită. Apăsați pentru a seta temperatura atunci când valoarea dorită apare pe afișaj.
5. Pentru timpul de gătire, apăsați tasta C° o dată pentru a derula către „Timp de gătire” de pe afișaj. Simbolul \rightarrow luminează intermitent în același timp.
6. Rotiți butonul de navigare prin meniuri la dreapta/stânga pentru a seta timpul de gătire dorit și confirmați setarea prin apăsarea tastei . După ce timpul de gătire este setat, simbolul \rightarrow va fi afișat în mod continuu.



7. Introduceți alimentele în cuptor și închideți ușa.
8. Dacă funcția de gătire, temperatura și valorile de timp sunt corespunzătoare, apăsați tasta \rightarrow pentru a începe gătitul. Gătitul

începe și mesajul „Gătire” apare pe afișaj.

i Dacă apăsați scurt pe tasta \rightarrow în acest ecran, avertismentul „Mențineți apăsat 1 secundă” va apărea în câmpul textului. Pentru pornirea/oprirea cuptorului, apăsați tasta \rightarrow timp de cel puțin 1 secundă.



» Cuptorul se încălzește la temperatura presetată și rămâne la această temperatură până la sfârșitul intervalului de funcționare selectat. În timpul procesului de gătit, lampa cuptorului rămâne aprinsă.

i Toate segmentele simbolului de temperatură a cuptorului (4) se vor aprinde când cuptorul atinge temperatura setată.





9. După terminarea preparării, este afișat mesajul „Poftă bună... Apăs. \rightarrow pt. contin.” și se emite un semnal sonor.
10. Pentru a opri semnalul alarmei, apăsați orice tastă. Cuptorul va continua să opereze în modul selectat dacă apăsați tasta \rightarrow . Alarma se oprește.
11. Cuptorul se oprește automat și afișează ora curentă, dacă nu apăsați pe tasta \rightarrow .

Activarea funcționării automate

În acest mod de funcționare puteți regla ora de început și de sfârșit a perioadei de gătire.



1. Apăsăți tasta  pentru a porni cuptorul.
2. Rotiți butonul de navigare prin meniu la dreapta/stânga pentru a alege modul (funcția) de operare dorit(ă).
3. Dacă doriți să modificați temperatura, apăsați o dată tasta  pentru a ajunge la afișajul de temperatură.





4. Rotiți butonul de navigare la dreapta/stânga până când indicatorul temperaturii / greutateii afișează temperatura dorită. Apăsăți  pentru a seta temperatura atunci când valoarea dorită apare pe afișaj.
5. Pentru timpul de gătire, apăsați tasta  o dată pentru a derula către „Timp de gătire” de pe afișaj. Simbolul  luminează intermitent în același timp.
6. Rotiți butonul de navigare prin meniuri la dreapta/stânga pentru a seta timpul de gătire dorit și confirmați setarea prin apăsarea tastei . După ce timpul gătire este setat,

simbolul  va fi afișat în mod continuu.



7. Pentru finalizarea timpului de gătire, apăsați tasta  la intervale scurte până când mesajul „Finalizare timp gătire” apare pe afișaj. Simbolul  luminează intermitent în același timp.



8. Rotiți butonul de navigare prin meniuri la dreapta/stânga pentru a seta momentul de oprire a timpului de gătire dorit și confirmați setarea prin apăsarea tastei . După ce Finalizare timp gătire este setat, simbolul  va apărea în mod continuu.
 9. Introduceți alimentele în cuptor și închideți ușa.
 10. Dacă funcția de gătire, temperatura, timpul și valorile de finalizare a timpului de gătire sunt corespunzătoare, apăsați tasta  pentru a începe gătitul. Este afișat mesajul „Așteptare”.
- » Cronometrul cuptorului calculează automat ora de pornire scăzând durata de gătire din ora de terminare aleasă.

11. Modul de funcționare selectat este activat la ora de pornire, se afișează mesajul „Gătire”, iar cuptorul se încălzește la temperatura setată. Temperatura este menținută până la sfârșitul perioadei de funcționare. În timpul procesului de gătire, lampa cuptorului rămâne aprinsă.

i Toate segmentele simbolului de temperatură a cuptorului (4) se vor aprinde când cuptorul atinge temperatura setată.

12. După terminarea preparării, este afișat mesajul „Poftă bună... Apăs. ▷ pt. contin.” și se emite un semnal sonor.
13. Pentru a opri semnalul alarmei, apăsați orice tastă. Cuptorul va continua să opereze în modul selectat dacă apăsați tasta ▷. Alarma se oprește.
14. Cuptorul se oprește automat și afișează ora curentă, dacă nu apăsați pe tasta ▷.

i Pentru a anula programul semi-automat sau automat după pornirea acestora, trebuie să resetați durata de funcționare. De asemenea, dacă doriți puteți opri cuptorul prin apăsarea tastei Ⓛ.

Selectarea funcției de intensificare (încălzire rapidă)

Folosiți funcția de intensificare (preîncălzire rapidă) pentru ca cuptorul să ajungă mai repede la temperatura dorită.

i Funcția de intensificare nu poate fi activată în modurile Decongelare, Gătire lentă, Menținere al. calde și Gătire temp. joasă. Funcția de intensificare va fi anulată în cazul unei pene de curent.

Selectați funcția de gătire dorită, apoi:

1. Atingeți tasta $\frac{c}{kg}$ de două ori. Este afișat mesajul „Intensificare pasivă”.

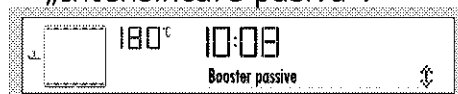



2. Rotiți butonul de navigare prin meniu la dreapta o dată. Avertismentul „Intensificare activă” și simbolul \equiv apare pe afișaj. Apăsați tasta pentru a confirma setarea.



3. Dacă funcția de gătire și valorile de temperatură sunt corespunzătoare, apăsați tasta  pentru a porni gătitul. Gătirea începe și mesajul „Gătire” apare pe afișaj.

» Simbolul  dispăre după ce cuptorul atinge temperatura dorită, iar cuptorul revine la modul de funcționare selectat înainte funcției de intensificare.



4. Apăsați tasta $\frac{C}{kg}$ la intervale scurte până când mesajul „Intensificare activă” apare pe afișaj, pentru a anula funcția de intensificare.

5. Rotiți butonul de navigare prin meniu la stânga o dată. Simbolul „Intensificare pasivă” va apărea, iar simbolul  va dispărea de pe afișaj. Apăsați tasta  pentru a confirma setarea.







Folosirea blocării tastelor

Puteți preveni modificarea setărilor cuptorului activând funcția de blocare a tastelor.

 Blocajul tastelor poate fi activat atât când cuptorul funcționează, cât și când nu funcționează. Cuptorul poate fi oprit apăsând tasta  chiar dacă blocarea tastelor este activată în timpul funcționării cuptorului.

Activarea blocării tastelor

1. Apăsați tasta  la intervale scurte până când simbolul „Blocarea tastelor pasivă” apare pe afișaj. Simbolul  apare intermitent pe afișaj.
2. Rotiți butonul de navigare prin meniu la dreapta o dată, pentru a activa blocarea tastelor. După activarea blocajului tastelor, este afișat mesajul „Blocaj taste activ”. Apoi, va apărea simbolul .
3. Apăsați tasta  pentru a confirma setarea.

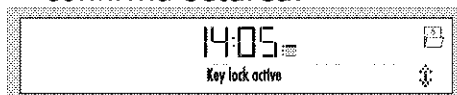

» După activarea blocajului tastelor, este afișat mesajul „Blocaj taste activ” și simbolul  va apărea pe afișaj la apăsarea oricărui buton (cu excepția butonului de navigare prin meniu).



Când funcția de blocare a tastelor este activă, tastele cuptorului nu pot fi folosite. Funcția de blocare a tastelor nu va fi anulată în cazul unei pene de curent.

» Blocajul tastelor este dezactivat și simbolul  de pe afișaj dispăre.

Tablelul duratelor de preparare



Intervalele din acest tabel sunt orientative. Acestea pot varia în funcție de temperatura, grosimea și tipul alimentelor, precum și de preferințele dvs. culinare.















Coacerea și prepararea fripturilor



Prima șină a cuptorului este cea inferioară.



Rețetă	Nivel temperatură		Poziție șină	Temperatură (°C)	Durată preparare (aprox. în min.)
Prăjituri la tavă*	1 nivel		3	175	25 ... 30
Prăjituri în formă*	1 nivel		2	180	50 ... 60
Prăjituri în hârtie de copt*	1 nivel		3	175	25 ... 30
	2 niveluri		1 - 3	175	35 ... 40
	3 niveluri		1 - 3 - 5	180	35 ... 40
Blat tort*	1 nivel		3	200	8 ... 12
	2 niveluri		1 - 3	200	15 ... 20
	3 niveluri		1 - 3 - 5	200	15 ... 20
Fursecuri*	1 nivel		3	175	25 ... 30
	2 niveluri		1 - 3	175	30 ... 40
	3 niveluri		1 - 3 - 5	175	35 ... 45
Produse de patiserie din aluat*	1 nivel		2	200	30 ... 40
	2 niveluri		1 - 3	200	45 ... 55
	3 niveluri		1 - 3 - 5	200	45 ... 55
Produse din patiserie cu multă grăsime*	1 nivel		2	200	25 ... 35

	2 niveluri		1 - 3	200	35 ... 45
	3 niveluri		1 - 3 - 5	200	35 ... 45
Aluat dospit*	1 nivel		2	200	35 ... 45
Lasagna*	1 nivel		2 - 3	200	30 ... 40
Pizza*	1 nivel		2	200 ... 220	15 ... 20
	1 nivel		3	200	10 ... 15
Biftec de vită (întreg) / Friptură	1 nivel		3	25 min. 250/max, apoi 180 ... 190	100 ... 120
Picior de miel (caserolă)	1 nivel		3	25 min. 250/max, apoi 190	70 ... 90
	1 nivel		3	25 min. 250/max, apoi 190	60 ... 80
Friptură de pui	1 nivel		2	15 min. 250/max, apoi 180 ... 190	55 ... 65
	1 nivel		2	15 min. 250/max, apoi 180 ... 190	55 ... 65
Curcan (5,5 kg)	1 nivel		1	25 min. 250/max, apoi 180 ... 190	150 ... 210
	1 nivel		1	25 min. 250/max, apoi 180 ... 190	150 ... 210
Pește	1 nivel		3	200	20 ... 30
	1 nivel		3	200	20 ... 30
<p>Dacă preparați alimente pe 2 tăvi simultan, așezați tava înaltă pe șina superioară și tava joasă pe șina inferioară.</p> <p>* Este recomandată încălzirea cuptorului înainte de introducerea alimentelor.</p>					

Încălzireventillată Eco



Nu modificați temperatura de gătire după începerea gătirii Încălzireventillată Eco.



Nu deschideți ușa după începerea gătirii Încălzireventillată Eco.

Rețetă	Număr de tăvi	Poziție șină	Temperatură (°C)	Durată preparare (aprox. în min.)
Prăjituri în hârtie de copt	0 tavă	2	200	35 ... 40
Fursecuri	0 tavă	2	200	30 ... 35
Produse de patiserie din aluat	0 tavă	2	200	40 ... 45
Produse din patiserie cu multă grăsime	0 tavă	2	200	40 ... 45

Sfaturi pentru gătirea prăjiturilor

- Dacă prajitura este prea uscată, creșteți temperatura cu circa 10°C și reduceți durata de gătire.
- Dacă prăjitura este umedă, folosiți mai puțin lichid sau reduceți temperatura cu 10°C.
- Dacă prăjitura este arsă deasupra, amplasați-o pe o șină mai joasă, reduceți temperatura și sporii durata de gătire.
- Dacă este coaptă bine în interior însă lipicioasă în exterior, folosiți mai puțin lichid, reduceți temperatura și sporii durata de preparare.

Sfaturi pentru gătirea produselor de patiserie

- Dacă produsele de patiserie sunt prea uscate, sporii

temperatura cu circa 10°C și reduceți durata de gătire. Umeziți foile de aluat cu un sos preparat din lapte, ulei, ou și iaurt.

- Dacă coacerea produselor de patiserie durează prea mult, aveți grijă ca grosimea acestora să nu depășească adâncimea tăvii.
- Dacă partea superioară a produselor de patiserie se rumenește, însă partea de jos este crudă, asigurați-vă că nu folosiți prea mult sos în partea inferioară a produselor de patiserie. Pentru o rumenire uniformă, încercați să distribuiți sosul în mod uniform între straturile de aluat și în partea superioară.



Respectați modul de preparare și temperaturile indicate în tabelul duratelor de preparare pentru produsele de patiserie. Dacă totuși partea inferioară nu se rumenește suficient, așezați-o cu o șină mai jos.

Sfaturi pentru gătitul legumelor

- Dacă mâncarea de legume rămâne fără sos sau se usucă prea tare, gătiți-o într-un vas cu capac în loc de tavă. Vasele închise previn evaporarea sosului.
- Dacă legumele rămân crude, fierbeți-le înainte de a le introduce în cuptor.

Pentru prepararea optimă a alimentelor (încălzire asistată cu

ventilator/încălzire cu ventilator/funcția Surf):

- Căldura uniformă asigurată de această funcție permite prepararea simultană în 1, 2 sau 3 tăvi de alimente din aluat dens, cum ar fi chiflele, fursecurile sau biscuiții.
- Puteți prepara simultan în 2 tăvi alimente din aluat umplut, cum ar fi plăcinta și tarta cu mere.
- Prepararea unei cantități mari de alimente cu conținut ridicat de lichid sau aluat cu drojdie într-o

singură tavă are ca rezultat o calitate mai bună. Alimentele cu volum mare vor fi preparate mai omogen, deoarece aerul cald vine și de la cei patru pereți, o funcție care nu există la cuptoarele convenționale.

- Puteți economisi timp și energie, obținând rezultate perfecte datorită posibilității de preparare în mai multe tăvi cu această funcție.

Funcții de masă gata preparată



Pentru a putea folosi meniurile presetate la produsul dumneavoastră, cuptorul trebuie să fie suficient de rece. În caz contrar, procesul de gătit se va opri automat din motive de siguranță.



Selectarea funcțiilor de masă gata preparată



Meniul de masă gata preparată conține programul mâncării care sunt pregătite pentru dumneavoastră de către bucătari profesioniști fiind stocate în memoria aparatului. În acest meniu, temperatura, șina, greutatea și funcțiile de gătit sunt selectate automat. Puteți modifica greutatea și durata de gătit în funcție de mâncare și de gust.

Pentru a selecta funcțiile de masă gata preparată:

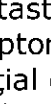





1. Apăsați tasta  pentru a porni cuptorul.

Ecranul inițial de operare apare atunci când cuptorul este pornit.

 Dacă apăsați scurt pe tasta  în acest ecran, avertismentul „Mențineți apăsat 1 secundă” va apărea în câmpul textului. Pentru pornirea/oprirea cuptorului, apăsați tasta  timp de cel puțin 1 secunde.

2. Apăsați tasta  pentru a selecta afișajul funcției Ready Meals. În această etapă, este afișat mesajul "Prăjitr&pâine&tarte" și, pe afișaj, apare simbolul .



3. Rotiți butonul de navigare prin Meniu spre dreapta/stânga pentru a selecta meniul principal al funcției Masă gata preparată dorit (Prăjitr&pâine&tarte , Carne , Pește , Carne de pasăre , Preparate speciale , Special ).

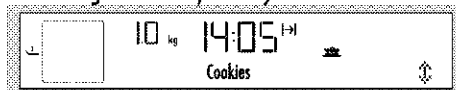

4. Apăsați tasta  pentru a confirma meniul Preparat principal pe care l-ați selectat.

5. Apăsați butonul de navigare prin Meniu spre dreapta/stânga pentru a selecta preparatul dorit (Fursecuri, Prăjitură, Prăjiturile, etc).





6. Introduceți mâncarea în cuptor.

7. Apăsați tasta  pentru a începe gătitul. Este afișat mesajul „Gătire”.

 Dacă apăsați scurt pe tasta  în acest ecran, avertismentul „Mențineți apăsat 1 secundă” va apărea în câmpul textului. Pentru pornirea/oprirea cuptorului, apăsați tasta  timp de cel puțin 1 secundă.

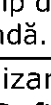
8. După finalizarea gătirii, mesajul „Poftă bună...” apare pe afișaj și semnalul alarmei este auzit.

 Apăsați orice tastă pentru a opri alarma.

i Mesajul „Înapoi” afișat în timpul navigării în meniul de mâncăruri vă permite să reveniți la meniul superior. Apăsăți tasta  pentru a comuta la afișajul funcției inițiale.

Înainte de a începe gătitul în meniul Ready Meals, puteți selecta greutatea depinzând de tipul de preparat pe care l-ați selectat. În acest scop:

1. Apăsăți pe tasta  după selectarea mesei dorite. Mesajul „Greutate” apare, iar simbolul **kg** clipește pe afișaj.



2. Rotiți butonul de navigare prin meniuri la stânga/dreapta pentru a regla greutatea și confirmați apăsând pe tasta .

i Cuptorul va modifica automat temperatura și timpul de gătit în baza modificării greutății.

i Puteți modifica greutatea preparatelor pentru care o greutate este indicată.

3. Apăsăți tasta  pentru a începe gătitul.

Meniu Ready Meals:

Poate varia în funcție de model

Prăjit&pâine&tar e	Carne	Pește	Carne de pasăre	Preparat e speciale	Special
Fursecuri	Biftec (miel)	File de pește	Baghetă pui	Caserolă	Fermentare
Prăjituri în hârtie de copt	Chiftele Dalyan	Anșoa copt	Pui, file	Quiche	Iaurt de casă
Prăjitură cu brânză	Friptură de vită	Preparat din eglefin		Macaroane cu brânză	Măr uscat
Negrese		Somon file		Lasagna	Castane coapte
Pandișpan				Musaca	
ștrudel cu mere					
Plăcintă cu mere					
Rulouri cu scortșoară					

Meniul Setări



Meniul Setări nu poate fi selectat cât timp este activă funcția HomeWhiz. Funcția HomeWhiz este explicată în următoarele capitole.

Setarea luminozității

Luminozitatea poate fi reglată numai când cuptorul este oprit.

1. Apăsați tasta la intervale scurte până când mesajul „Luminozitate” apare pe afișaj. Simbolul: apare intermitent pe afișaj.



2. Sunt 5 nivele de luminozitate, și anume 1, 2, 3, 4 și 5. Rotiți butonul de navigare prin meniu la dreapta/stânga pentru a alege nivelul dorit.
3. Apăsați tasta pentru a confirma setarea.



Când cuptorul este oprit, luminozitatea scade pentru a economisi energie. Aceasta revine la nivelul ales după ce cuptorul este pornit.

» Acesta revine la afișajul stand-by. Doar ora curentă apare pe afișaj.

Setarea nivelului vocii

Luminozitatea poate fi reglată numai când cuptorul este oprit.

1. Apăsați tasta la intervale scurte până când mesajul

„Nivel voce” apare pe afișaj. Simbolul: apare intermitent pe afișaj.



2. Sunt 2 nivele de voce, și anume 1 și 2. Rotiți butonul de navigare prin meniu la dreapta/stânga pentru a alege nivelul dorit.
 3. Apăsați tasta pentru a confirma setarea.
- » Acesta revine la afișajul stand-by. Doar ora curentă apare pe afișaj.

Setarea limbii

Limba poate fi reglată numai când cuptorul este oprit.

1. Apăsați tasta la intervale scurte până când mesajul „Limba” apare pe afișaj. Simbolul: clipește pe afișaj.





2. Rotiți butonul de navigare prin meniu la dreapta/stânga pentru a alege limba dorită.
3. Apăsați tasta pentru a confirma setarea.

» Acesta revine la afișajul stand-by. Doar ora curentă apare pe afișaj.

Setarea orei curente

Ora curentă poate fi setată doar în momentul când cuptorul este oprit. Dacă doriți să modificați ora setată în timpul setării inițiale:

1. Apăsăți tasta  la intervale scurte până când mesajul „Ora” apare pe afișaj. Câmpul orei și simbolul  apar intermitent pe afișaj. Rotiți butonul de navigare prin meniu la stânga/dreapta pentru a regla ora .







2. Apăsăți pentru a confirma ora.
3. Câmpul minutelor și simbolul  apar intermitent pe afișaj. Rotiți butonul de navigare prin meniuri (11) la dreapta/stânga pentru a seta minutele și confirmați setarea prin apăsarea tastei .

» Acesta revine la afișajul stand-by. Doar ora curentă apare pe afișaj.



Folosirea aplicației HomeWhiz

Pentru a controla și monitoriza cuptorul de pe tabletă, trebuie să conectați tableta la rețeaua de acasă și să instalați  aplicația HomeWhiz pe tabletă/telefon din magazinul de aplicații al dispozitivului dvs. inteligent urmând pașii de mai jos.

1. Porniți aplicație pe care ați descărcat-o pe tabletă/telefon.
2. Apăsăți „adăugare/eliminare produs” pe tabletă/telefon.
3. Urmăți instrucțiunile de pe tabletă/telefon pentru a finaliza instalarea.
4. Apăsăți tasta  la intervale scurte până când pe ecran se afișează „Instalare HomeWhiz: Oprită”. Simbolul  va clipi pe ecran. Rotiți butonul de navigare în meniu spre dreapta pentru a realiza „Instalare HomeWhiz: Pornită”.
5. Conectați-vă la cuptor, folosind numele și parola din aplicație în setările tabletei/telefonului dvs.
6. Selectați rețeaua pe care o folosiți din lista de rețele și conectați cuptorul la rețea cu parola necesară. La finalizarea instalării,  va clipi continuu pe ecran. Puteți începe să folosiți cuptorul după ce l-ați denumit în secțiunea „adăugare/eliminare produs” din aplicație.

i Conexiunea Wireless (Wi-Fi) pentru Produsul dvs.: Când se află pe poziție, funcția HomeWhiz  va fi selectabilă. Dacă nu puteți selecta funcția HomeWhiz , verificați statusul conexiunii dvs. la rețea. Dacă nu puteți stabili conexiunea, repetați primele setări de instalare pe produs.

Utilizare:

Pentru a controla produsul de pe tabletă, mergeți în meniul HomeWhiz apăsând tasta Setări  și setați pe poziția „Pornit” folosind tasta de navigare în Meniu.

i Conexiunea dvs. ar trebui să fie activă pentru a putea ajunge la meniul HomeWhiz.

i Simbolul  va rămâne constant pe ecran cât timp va fi afișată pe ecran HomeWhiz.

i Nu puteți efectua nicio operațiune pe panoul cuptorului, exceptând pornirea și oprirea cuptorului și aplicației HomeWhiz cât timp aplicația HomeWhiz este pornită. Dacă doriți să efectuați o operațiune pe afișajul cuptorului, mergeți în HomeWhiz folosind butonul pentru setări și setați HomeWhiz în poziția „Oprită” sau când vedeți mesajul „Apăsați ✓ pentru a dezactiva HomeWhiz” pe afișaj, opriți HomeWhiz apăsând butonul ✓.

i HomeWhiz se va dezactiva automat în 10 minute de la finalizarea preparării sau dacă ușa cuptorului rămâne deschisă mai mult de 10 secunde ori dacă are loc o pană de curent sau o deconectare. Când controlați produsul de la distanță, HomeWhiz se va dezactiva dacă ușa cuptorului rămâne deschisă mai mult de 10 secunde, iar operațiunea de preparare (dacă este cazul) va fi pusă pe pauză din motive de siguranță. Pentru a relua prepararea, puteți efectua operațiuni chiar de pe cuptor sau îl puteți controla în continuare de pe tabletă reactivând HomeWhiz pe cuptor.



Cuptorul dvs. va funcționa ca și cum ar fi un aparat care nu are funcția HomeWhiz când nu este conectat la rețea. Accesul dvs. la meniu va fi limitat atunci când HomeWhiz este activă. Setări HomeWhiz în poziția „oprită” dacă vreți să efectuați reglaje asupra cuptorului.

Folosirea cuptorului prin intermediul tabletei

1. Porniți aplicația HomeWhiz instalată pe tabletă.

» Dispozitivul dvs. va fi vizibil pe pagina aplicației.

2. Apăsați dispozitivul.

» Pe afișaj vor apărea comanda cuptorului și pagina de monitorizare.

3. Selectați funcția cu care doriți să preparați alimentele din secțiunea programe pentru gătit.

» Puteți seta temperatura dorită din secțiunea Temperatură.

» Puteți regla funcțiile care au opțiunea Booster (Intensificare) din secțiunea Booster.

» Puteți seta timpul corespunzător din secțiunea Timp.

» Îl puteți seta în funcție de timpul la care doriți să înceapă operațiunea de preparare din secțiunea „Terminare timp preparare”.

» Puteți vedea poziția adecvată a șinei în funcție de tipul de preparare în secțiunea „Sugestie șină”.

4. După selectarea pașilor corespunzători, începeți prepararea atingând simbolul ▷.





Trebuie să specificați durata preparării pentru a porni operațiunea de preparare de pe tabletă. Puteți porni sau opri operațiunea cât timp durata de preparare specificată nu s-a încheiat.

Puteți schimba setările de limbă, luminozitate și volum ale cuptorului dvs. apăsând secțiunea setări disponibilă pe pagina de control a cuptorului dvs. din aplicație.

Puteți accesa manualele de utilizator și unele documente de ajutor din secțiunea Ajutor.





Selectarea meniului pentru rețete de pe tabletă

În secțiunea Rețete, puteți selecta preparatul dorit și puteți vedea rețetele și ingredientele acestuia. Apoi puteți apăsa Trimite Preparat pentru a activa cuptorul pentru rețetă.

 Toate măsurile de siguranță explicite în „**INSTRUCȚIUNILE GENERALE PRIVIND SIGURANȚA**” se vor aplica și funcționării la distanță cu funcția  HomeWhiz.

 Produsul va funcționa când este conectat la rețeaua wireless din rețeaua dvs. de acasă. Comenzile realizate din aplicație vor fi executate prin intermediul acestei rețele. Așadar, conexiunea dvs. la rețea trebuie să fie suficientă în zona în care este amplasat aparatul.

ștergerea unui produs conectat

1. Apăsați tasta  la intervale scurte până când mesajul „șterge Asociere”  HomeWhiz” apare pe ecran. Simbolul  va clipi pe ecran.
2. Apăsați tasta . Pe ecran va apărea „ștergere Asociere?”.
3. Apoi apăsați tasta  din nou. Pe ecran va apărea „ștergere”. Când procesul de ștergere este finalizat, pe ecran va apărea „șters”. Dacă operațiunea eșuează, se va afișa „Nu s-a putut șterge”. Repetați pașii de mai sus dacă operațiunea de ștergere eșuează.

 Trebuie să aveți o conexiune la rețea pentru a finaliza procesul de ștergere.

Adăugarea meniului preferat la aplicația de pe tabletă

Când gătiți manual prin intermediul aplicației, puteți atinge  amplasat în colțul din stânga sus al paginii de control, pentru a adăuga meniul curent la cele preferate. Puteți atinge secțiunea Favorite de pe pagina de setări pentru preparare pentru a folosi meniuri preferate adăugate anterior

Utilizarea grill-ului

 **AVERTISMENT**
Închideți ușa cuptorului în timpul preparării la grill. Suprafețele fierbinți provoacă arsuri!

Pornirea grill-ului

1. Apăsați tasta  pentru a porni cuptorul.
2. Rotiți butonul de navigare prin meniu la dreapta/stânga pentru a alege funcția grill dorită. După selectarea funcției, puteți seta „Temperatură”, „Durată gătire”, „Oră termin. gătire” și „Intensificare” (încălzire rapidă).
3. Dacă doriți să modificați temperatura, apăsați o dată

tasta $\frac{^{\circ}\text{C}}{\text{kg}}$ pentru a ajunge la afișajul de temperatură.

4. Rotiți butonul de navigare prin meniu la dreapta/stânga până când indicatorul temperaturii / greutateii afișează temperatura dorită. Apăsați pentru a seta temperatura atunci când valoarea dorită apare pe afișaj.
5. Dacă funcția de gătire, temperatura și valorile de timp sunt corespunzătoare, apăsați tasta  pentru a începe gătitul. Gătirea

începe și mesajul „Gătire” apare pe afișaj.

Oprirea grill-ului

1. Apăsați tasta  pentru a opri cuptorul.



Alimentele inadecvate pentru prepararea la grill pot provoca incendii. Preparați la grill numai alimente care rezistă la căldură intensă. Nu amplasați alimentele prea departe în zona din spate a grill-ului. Aceasta este cea mai fierbinte zonă, iar alimentele grase se pot aprinde.

Tabelul duratelor de preparare la grill

Grill electric

Alimente	Nivel amplasare	Durată grill (aprox.)
Pește	4...5	20...25 min. #
Pui feliat	4...5	25...35 min.
Cotlete de miel	4...5	20...25 min.
Friptură de vită	4...5	25...30 min. #
Cotlete de vițel	4...5	25...30 min. #
Pâine prăjită	4	1...2 min.

în funcție de grosime

6 Întreținere și curățare

Informații generale

Curățați produsul regulat pentru a-i prelungi durata de funcționare și a evita problemele frecvente de funcționare.



PERICOL:

Deconectați aparatul de la priză înainte de a începe curățarea sau întreținerea acestuia.
Pericol de electrocutare!



PERICOL:

Lăsați produsul să se răcească înainte de curățare.
Suprafețele fierbinți provoacă arsuri!

- Curățați bine produsul după fiecare folosire. Astfel, reziduurile pot fi îndepărtate mai ușor, evitându-se arderea lor la următoarea utilizare a aparatului.
- Curățarea produsului nu necesită substanțe de curățare speciale. Pentru curățarea produsului folosiți apă caldă cu lichid de spălat vase, un burete sau o cârpă moale, apoi ștergeți-l cu o cârpă uscată.
- Uscati cuptorul în interior după ce îl curățați ștergeți imediat lichidele varsate sau scurse.
- Nu folosiți substanțe de curățare care conțin acid

sau clor pentru curățarea mânerului și suprafețelor din oțel inox. Folosiți o cârpă moale cu detergent lichid (neabraziv) pentru a curăța aceste piese, ștergând într-o singură direcție.



Suprafața poate fi deteriorată de unii detergenți sau materiale de curățare.

Nu folosiți obiecte ascuțite, prafuri / creme de curățare sau detergenți agresivi.



Nu folosiți sisteme cu aburi pentru a curăța acest aparat, deoarece există pericol de șoc electric.

Curățarea panoului de control

Curățați panoul de control și butoanele acestuia cu o cârpă umedă, apoi ștergeți-le cu o cârpă uscată.



Nu demontați butoanele pentru a curăța panoul de comandă.

Panoul de comandă se poate deteriora!

Curățarea cuptorului

Pentru a curăța peretele lateral

(Această caracteristică este opțională. Este posibil ca

aceasta să nu existe la produsul dvs.)

1. Demontați secțiunea frontală a grătarului lateral trăgându-l în direcție opusă față de perete.
2. Scoateți complet grătarul lateral trăgându-l spre dvs.

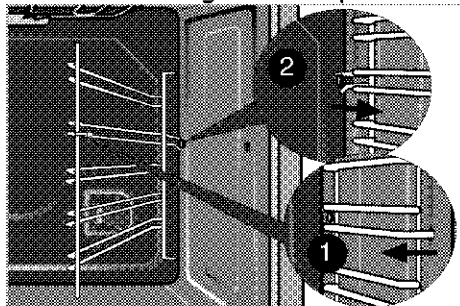

(Dacă produsul dvs este dotat cu funcția „Surf”)

1. Scoateți știftul (1) al grilajului lateral din peretele lateral trăgându-l în direcția săgeții.

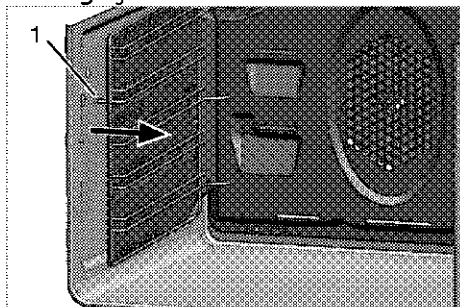

2. Scoateți complet grilajul lateral și peretele lateral trăgându-le spre dvs.
3. Trageți grilajul lateral pentru a-l scoate din cele două orificii (2) de pe peretele cuptorului.

i Numărul de găuri din spatele peretelui lateral și dimensiunile suportului de sârmă pot diferi în funcție de modelul produsului.

4. Pentru curățarea grilajului și peretelui lateral, folosiți apă caldă cu lichid de spălat vase, un burete sau o cârpă moale, apoi ștergeți-l cu o cârpă uscată.
5. Introduceți grilajul lateral în cele două orificii (2) din spatele peretelui lateral.

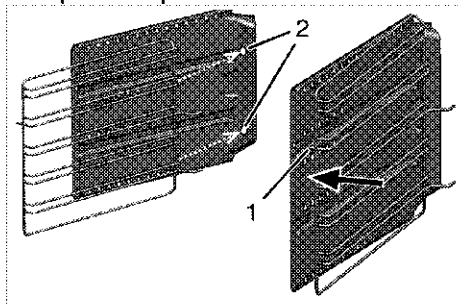

i Dacă aveți caracteristica telescopic Flexi a produsului; există o gaură în peretele lateral surf. Publicați bare laterale, trăgând la gaura.

6. Fixați grilajul lateral pe peretele lateral trăgând știftul (1) al grilajului lateral în direcția săgeții.
7. Introduceți știfturile (3) ale ansamblului grilajului lateral și peretelui lateral în orificiile peretelui spate.

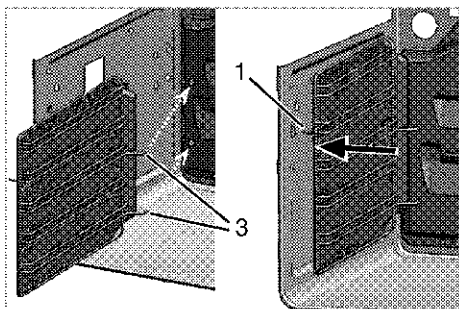

8. Introduceți știftul (1) al grilajului lateral în orificiul aferent, conform figurii.

i Asigurați-vă că ați montat corect grilajul și peretele lateral.

Pereți cu strat catalitic (Această caracteristică este opțională. Este posibil ca aceasta să nu existe la produsul dvs.)

Pereții interiori laterali (A) și/sau pereții din spate (B) ai produsului dvs. pot fi acoperiți cu email catalitic. Pereții catalitici au culoarea mată deschisă și suprafața poroasă. Pereții catalitici ai cuptorului nu trebuie curățați. Suprafața poroasă a pereților catalitici se curăță singură prin absorbția și conversia grăsimii scurse (în vapori și dioxid de carbon).

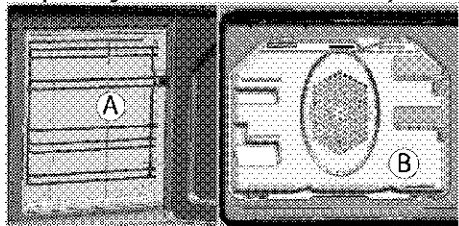

Curățare ușoară cu aburi (Această caracteristică este opțională. Este posibil ca aceasta să nu existe la produsul dvs.)

Ușurează curățarea deoarece murdăria (proaspătă) se înmoaie datorită aburului format în cuptor și picăturilor de apă condensate pe suprafețele interioare ale cuptorului.

1. Scoateți toate accesoriile din cuptor.
2. Turnați 500 ml de apă în tava cuptorului și puneți tava pe al doilea grătar al cuptorului.

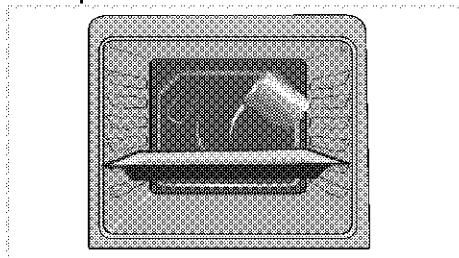

3. Selectează funcția de curățare ușoară cu aburi. Durata de curățare va fi afișată pe ecran și nu poate fi schimbată. Puteți seta timpul de finalizare al acestei funcții de curățare.
4. Deschideți ușa și ștergeți suprafețele interioare cu un burete sau o cârpă umedă.
5. Folosiți apă caldă cu lichid de spălat vase, un burete sau o cârpă moale pentru a curăța murdăria persistentă,

apoi ștergeți cuptorul cu o cârpă uscată.

Curățare automată pirolitică



PERICOL:

Suprafețele fierbinți provoacă arsuri!

Nu atingeți aparatul în timpul etapei de curățare automată și nu le permiteți copiilor să se apropie.

Așteptați cel puțin 30 de minute înainte de a îndepărta reziduurile.

Cuptorul este dotat cu funcția de curățare automată pirolitică. Cuptorul se încălzește la aprox. 430-480 °C, arzând impuritățile existente. Este posibil să se genereze fum puternic. Asigurați o ventilație adecvată. Se recomandă curățarea pirolitică la fiecare cca. 10 utilizări ale cuptorului.

1. Scoateți toate accesoriile din cuptor. La modele cu grilaj lateral; nu uitați să scoateți grilajele laterale.

Dacă produsul dvs. este echipat cu un accesoriu de protecție împotriva focului (Rezistent în condiții de auto-curățare la temperaturi înalte), nu trebuie să îndepărtați aceste accesorii din cuptor.

2. Înainte de ciclul de curățare, curățați suprafețele exterioare și interioare cu o cârpă umedă.





Nu curățați garnitura ușii.

Garnitura din fibră de sticlă este foarte sensibilă și se poate deteriora ușor.

Dacă garnitura ușii cuptorului este deteriorată, înlocuiți-o cu una nouă obținută de la un service autorizat.

3. "Pyrolysis" ("Piroliză") 
Selectați funcția pirolitică (curățare automată).

 Când cuptorul nu este foarte murdar, este recomandabil să folosiți funcția de curățare economică.

Această funcție nu asigură curățarea suprafețelor foarte murdare. În astfel de cazuri, funcția de piroliză  trebuie aplicată după terminarea ciclului de curățare economică .

Este afișată durata de curățare automată. Această durată nu poate fi reglată.

Sfârșitul ciclului de curățare automată poate fi reglat.

4. În timpul curățării automate, ușa cuptorului nu poate fi deschisă, iar simbolul de blocare  este afișat pe ecran. Cuptorul rămâne blocat o perioadă după încheierea funcției de curățare pirolitică. Nu forțați deschiderea ușii cuptorului

când este afișat simbolul de blocare .

5. După terminarea ciclului de curățare, îndepărtați reziduurile folosind apă cu oțet.

Curățați partea superioară a cuptorului

Elementul grill-ului poate fi rabatat spre exterior pentru a curăța partea superioară a cuptorului.

1. Desfaceți șuruburile de fixare ale elementului grill-ului cu o șurubelniță sau o monedă.

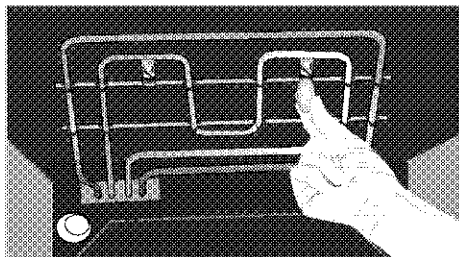

i Elementul grill-ului se rabatează în jos. Acesta rămâne ancorat în partea superioară a cuptorului.

2. Curățați partea superioară a cuptorului cu o cârpă umedă.

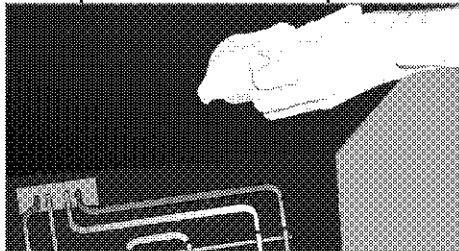

3. Rabatați din nou în sus elementul grill-ului și

strângeți șuruburile de fixare folosind o șurubelniță sau o monedă.

Curățați ușa cuptorului.

Pentru curățarea ușii cuptorului, folosiți apă caldă cu lichid de spălat vase, un burete sau o cârpă moale, apoi ștergeți-o cu o cârpă uscată.

i Nu folosiți substanțe de curățare abrazive dure sau palete metalice ascuțite pentru a curăța ușa cuptorului. Acestea pot zgâria suprafața și distruge sticla.

Demontarea ușii cuptorului

1. Deschideți ușa frontală (1).
2. Deschideți clemele balamalelor (2) stânga și dreapta apăsându-le conform figurii.

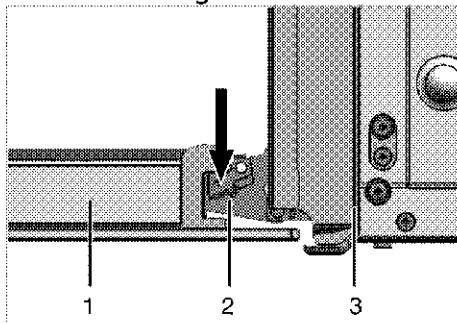

- 1 Ușă frontală
- 2 Balama
- 3 Cuptor

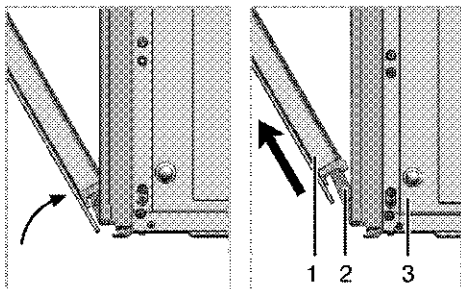

3. Închideți ușa pe jumătate.
4. Demontați ușa trăgând-o în sus pentru a o scoate din balamale.



Efectuați în ordine inversă etapele procesului de demontare pentru a monta ușa. Nu uitați să închideți clemele balamalelor după montarea la loc a ușii.

Demontarea geamului interior al ușii (Această caracteristică este opțională. Este posibil ca aceasta să nu existe la produsul dvs.)

Geamul interior al ușii cuptorului poate fi demontat pentru curățare.

1. Deschideți ușa cuptorului.

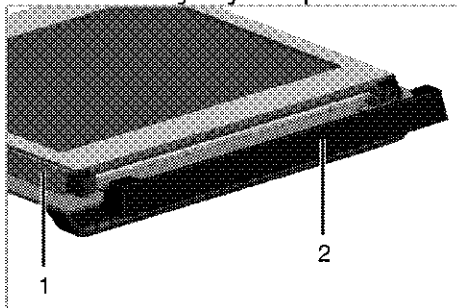

- 1 Cadru
- 2 Piesă din plastic

2. Trageți și scoateți piesa de plastic din partea superioară a ușii frontale.

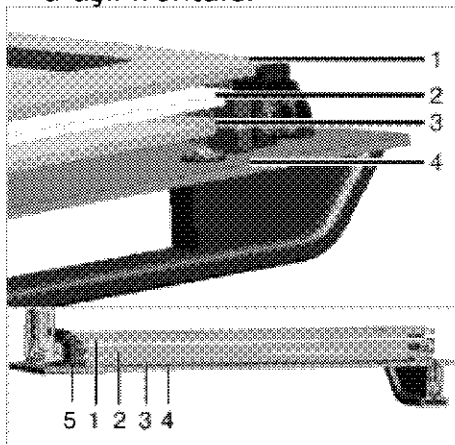

- 1 Geam interior
- 2 Al doilea geam interior
- 3 Al treilea geam interior
- 4 Geam exterior
- 5 Plastic fantă geam-jos

3. Urmând indicațiile din figură, ridicați ușor geamul interior în direcția **A** și scoateți-l în direcția **B**.

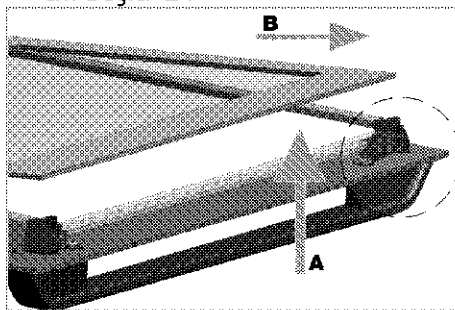

4. Repetați aceeași operațiune pentru a demonta al doilea și al treilea geam.

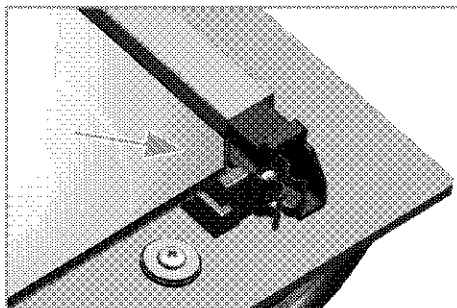

Prima etapă de asamblare a ușii este montarea geamurilor interioare 2 și 3.

Urmând indicațiile din figură, așezați colțul decupat al geamului în colțul decupat al fantei de plastic.

Deoarece geamurile interioare 2 și 3 sunt interschimbabile, ordinea de montare nu este importantă.

La montarea geamului interior 1, asigurați-vă că latura inscripționată este orientată spre al doilea geam.

Este importantă introducerea colțurilor inferioare ale tuturor geamurilor în fantele de plastic inferioare (5).

Împingeți piesa din plastic spre cadru până când auziți un clic.

i Toate geamurile trebuie montate la loc după curățare.

Înlocuirea lămpii cuptorului



PERICOL:

Înainte de a înlocui lampa cuptorului, asigurați-vă că produsul este deconectat de la priză și răcit pentru a evita șocurile electrice.

Suprafețele fierbinți provoacă arsuri!



Lampa cuptorului este un bec electric special, care rezistă până la 300 °C. Vezi *Specificații tehnice, pagina 13* pentru detalii. Lămpile pentru cuptor pot fi obținute de la agenții de service autorizați.



Poziția lămpii poate fi diferită față de figură.



Lampa utilizată în acest produs nu este indicată pentru iluminatul camerei. Scopul destinat al acestei lămpi este de a sprijini utilizatorul în vizualizarea produselor alimentare.



Lămpile utilizate în acest produs trebuie să reziste la condiții fizice extreme cum ar fi temperaturi de peste 50 °C.

Dacă cuptorul dv. este dotat cu o lampă rotundă:

1. Deconectați produsul de la priză.
2. Rotiți capacul de sticlă în sens contrar acelor de ceasornic pentru a-l demonta.

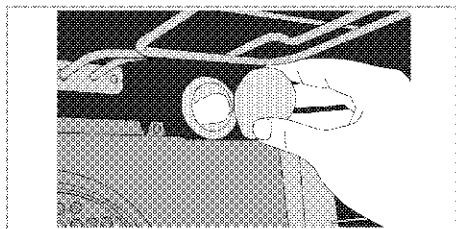

3. Dacă lampa cuptorului prezentată în figura de mai jos este de tip (A), scoateți-o prin rotirea indicată și înlocuiți-o. Dacă este de tip (B), trageți și scoateți-o precum se indică în figură și înlocuiți-o.

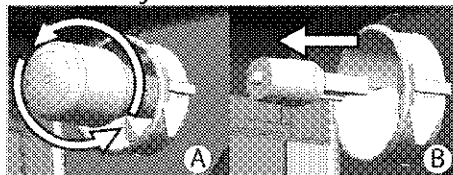

4. Montați capacul din sticlă.

7 Remedierea problemelor

Cuptorul emite aburi în timpul funcționării.

- Ieșirea aburului în timpul funcționării este normală. >>> *Acest lucru nu reprezintă o defecțiune.*

Produsul emite zgomote metalice în timpul încălzirii și răcirii.

- Când piesele de metal se încălzesc, se dilată și pot emite zgomote. >>> *Acest lucru nu reprezintă o defecțiune.*

Produsul nu funcționează.

- Siguranța rețelei electrice este defectă sau decuplată. >>> *Verificați tabloul de siguranțe. Dacă este cazul, înlocuiți-le sau cuplați-le.*
- Produsul nu este conectat la o priză (împământată). >>> *Verificați conexiunea ștecherului.*
- Butoanele/tastele de pe panoul de control nu funcționează. >>> *Este posibil ca tastele să fie blocate. Deblocați tastele. (Vezi)*

Lampa cuptorului nu funcționează.

- Lampa cuptorului este arsă. >>> *Înlocuiți lampa cuptorului.*
- Pană de curent. >>> *Verificați dacă priza este alimentată. Verificați tabloul de siguranțe. Dacă este cazul, înlocuiți-le sau cuplați-le.*

Cuptorul nu se încălzește.

- Nu a fost selectată funcția și/sau temperatura. >>> *Selectați funcția și temperatura folosind butonul/tasta pentru funcții și/sau temperatură.*
- Pană de curent. >>> *Verificați dacă priza este alimentată. Verificați tabloul de siguranțe. Dacă este cazul, înlocuiți-le sau cuplați-le.*

Cuptorul nu poate fi accesat de pe tabletă.

Comanda pe care vreți să o trimiteți din aplicația HomeWhiz nu poate fi trimisă (când sunt îndeplinite condițiile de acces la distanță)

- Este posibil ca pentru scurt timp conexiunea dvs. să fi fost întreruptă și apoi restabilită. >>> *Reporniți aplicația.*

Aplicația HomeWhiz nu reflectă corect starea cuptorului.

- Este posibil ca pentru scurt timp conexiunea dvs. să fi fost întreruptă și apoi restabilită. >>> *Reporniți aplicația.*

Meniul HomeWhiz nu apare pe cuptor.

- Este posibil ca Wi-Fi să nu fie pe poziție. >>> *Verificați dacă setarea este „Wi-Fi: Pornită” și dacă este necesar reglați-o până ajunge pe poziție.*

Meniul de Instalare HomeWhiz nu apare pe cuptor.

- • Conexiunea dvs. este posibil să fi fost întreruptă temporar. >>> *Încercați de mai multe ori conectând și deconectând produsul.*



Dacă instrucțiunile din această secțiune nu v-au ajutat să remediați problema, contactați agentul de service autorizat sau dealerul de la care ați cumpărat produsul. Nu încercați să reparați pe cont propriu produsul defect.

DECLARATION OF CONFORMITY

Name of the Manufacturer : ARÇELİK ANONİM ŞİRKETİ BÖLÜM BAŞKANLIĞI VE SATIŞCI BİHALAR (SİLTMES)
Address of the Manufacturer : Yukarısokaklıth. Arçelik Sk. No:1 14300 SÖĞÜT / TÜRKİYE
Contact Information of the Manufacturer : Phone +90 374 254 2000 & Fax:90 374 2127616www.arcelikas.com
Authorized Person of the Manufacturer : Davut Ayhan Şerabacı

Concerning the European directives and regulations for electrical and electronic equipment listed in this document,

We, Arçelik A.Ş.,
hereby declare and take the sole responsibility that the product below, to which this declaration is involved,

Type of Product : Ovan
Brand Name : GRUNING
Product Identity Code : GRS 46000 BHP
Product Model Code : BBEPCX795

fulfill the requirements of the following directives and the related regulations;

- Low Voltage Equipment directive: 2014/35/EU
- Electromagnetic Compatibility directive: 2014/30/EU
- Restriction of the use of hazardous substances: 2011/65/EU
- Standby and off mode regulations: EC 1275/2008
- The Ecodesign Directive : 2009/125/EC
- The energy labelling : 2010/30/EU
- R&TTE Directive : 1999/5/EC

and is in conformity with the relevant harmonized standards listed below:

- IEC 60335-2-6:2002 (Fifth edition) + A1:2004 + A2:2008 in conjunction with
- IEC 60335-1:2010 (Fifth Edition)
- IEC 62233:2005 (First edition)
- EN 60335-2-6:2003 (incl. Corr:2007) + A1:2005 + A2:2008 + A11:2010 + A12:2012 + A13:2013 in conjunction with EN 60335-1:2012
- EN 62233:2008 (incl. Corr:2008)
- EN 55014-1:2006 + A1:2009 + A2:2011
- EN 61000-3-2:2006 + A1/A2:2009
- EN 61000-3-3:2008
- EN 55014-2:1997 + A1:2001 + A2:2008
- EN 50581:2012
- EN 62321:2009
- EN 50564:2011
- (EU) No 66/2014
- (EU) No 65/2014
- EN 301489 1 V1.9:2:2011 / EN 301489 17 V2.2.1:2012
- EN 300 328 V1.9.1 :2015
- EN 62311 : 2008

Bolu, TURKEY - 15/02/2017

Davut Ayhan Şerabacı
R&D Team Leader

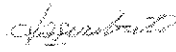

ARÇELİK A.Ş.

Notes

.....

.....

.....

.....

.....

.....

.....

.....

.....

.....

.....

.....

.....

.....

.....

.....

.....

.....

.....

.....

.....

.....

Notes

.....

.....

.....

.....

.....

.....

.....

.....

.....

.....

.....

.....

.....

.....

.....

.....

.....

.....

.....

.....

.....

.....

Notes

.....

.....

.....

.....

.....

.....

.....

.....

.....

.....

.....

.....

.....

.....

.....

.....

.....

.....

.....

.....

.....

.....

