



# CUPTOR ÎNCORPORAT

## MANUAL DE UTILIZARE

GEIDD 27000 B

RO

[www.grundig.com](http://www.grundig.com)

FOR A GOOD REASON

**GRUNDIG**

285.4457.07/R.AC/26.12.2017/3-1



## Vă rugăm să citiți mai întâi manualul de utilizare!





Stimate client,

Vă mulțumim pentru că ați ales un produs Grundig. Sperăm să obțineți cele mai bune rezultate de pe urma folosirii produsului nostru care a fost fabricat utilizând o calitate superioară și o tehnologie modernă. Prin urmare, vă rugăm să citiți cu atenție întregul manual de utilizare și documentele însoțitoare ale acestuia înainte de utilizarea produsului și să le păstrați pentru consultări ulterioare.. În cazul în care predați produsul altcuiva, predați și manualul de utilizare. Respectați toate avertizările și informațiile din manualul de utilizare.

Rețineți că manualul de utilizare se aplică și pentru alte modele. Diferențele dintre modele vor fi identificate în manual.

### Explicația simbolurilor

În manualul de utilizare sunt utilizate următoarele simboluri:

	Informații importante sau recomandări utile cu privire la utilizare.
	Avertisment de situații periculoase cu privire la viață și proprietate.
	Avertisment de șoc electric
	Avertisment de risc de incendiu.
	Avertisment de suprafețe fierbinți.

**Arçelik A.Ş.**

Karaağaç caddesi No:2-6  
34445 Sütlüce/İstanbul/TURKEY

Made in TURKEY



## CUPRINS

### **1 Instrucțiuni importante și avertismente privind siguranța și mediul înconjurător** **4**

Siguranța generală .....	4
Siguranța instalațiilor electrice	5
Siguranța produsului .....	6
Domeniu de utilizare .....	10
Siguranța copiilor .....	11
Depozitarea la deșeurile a produsului vechi .....	11
Depozitarea la deșeurile a materialelor de ambalare ..	12

### **2 Informații generale** **13**

Prezentare generală .....	13
Conținutul pachetului .....	14
Specificații tehnice .....	16

### **3 Instalare** **18**

Înainte de instalare .....	18
Instalarea și conectarea .....	20
Transportul ulterior .....	22

### **4 Pregătiri** **23**

Sfaturi pentru economisirea energiei .....	23
Prima utilizare .....	23
Reglarea orei .....	23
Curățarea inițială a aparatului .....	24
Reglarea nivelului de duritate a apei .....	24

Încălzirea inițială .....	26
---------------------------	----

### **5 Utilizarea cuptorului** **28**

Informații generale referitoare la coacere, fripturi și prepararea la grill .....	28
Cum se utilizează cuptorul electric .....	30
Moduri de funcționare .....	32
Introducere panou de comandă .....	36
Meniu Programe de Preparare .....	37
Meniu Funcții de Preparare Automată .....	44
Meniu Programe suplimentare .....	48
Meniul Setări .....	59
Tabelul duratelor de preparare .....	61
Utilizarea grill-ului .....	65
Tabelul duratelor de preparare la grill .....	71

### **6 Întreținere și curățare** **72**

Informații generale .....	72
Curățarea panoului de control .....	73
Curățarea cuptorului .....	73
Demontarea ușii cuptorului ..	74

### **7 Remedierea problemelor** **75**

# **1 Instrucțiuni importante și avertismente privind siguranța și mediul înconjurător**

Această secțiune conține informații cu privire la siguranța care vă vor ajuta să vă protejați împotriva riscului de vătămare corporală sau pagube materiale. Nerespectarea acestor instrucțiuni va duce la anularea oricărei garanții.

## **Siguranța generală**

- Acest produs poate fi utilizat de către copii cu vârsta peste 8 ani sau mai mari și persoane cu capacități fizice, senzoriale sau mentale reduse sau lipsă de experiență și cunoștințe, dacă sunt supravegheați sau instruiți cu privire la utilizarea produsului într-o manieră sigură și înțeleg pericolele implicate.

Acest produs nu este destinat pentru jocul copiilor. Curățarea și

întreținerea nu vor fi efectuate de către copii fără supraveghere.

- Acest aparat nu este destinat utilizării de către persoane (inclusiv copii) cu capacități fizice, senzoriale sau mentale reduse, sau lipsă de experiență și cunoștințe necesare, exceptând cazul în care sunt supravegheați sau instruiți.

Acest produs nu este destinat pentru jocul copiilor nesupravegheați.

- Dacă produsul este înmănat către altcineva pentru uz personal sau în scopuri de utilizare second-hand, manualul de utilizare, etichetele produsului, documente importante și componente trebuie de asemenea înmanate împreună cu acesta.

- Procedurile de instalare și reparații trebuie efectuate de către agenți de service autorizați. Producătorul nu este răspunzător pentru daunele rezultate din procedurile efectuate de către persoanele neautorizate care pot anula și garanția. Înainte de instalare, citiți instrucțiunile cu atenție.
- Nu folosiți produsul dacă este defect sau prezintă defecte vizibile.
- După fiecare utilizare verificați dacă butoanele produsului sunt închise.

#### Siguranța instalațiilor electrice

- Dacă produsul are o defecțiune, nu trebuie folosit decât după ce este reparat de către un agent de service autorizat. Pericol de electrocutare!
- Conectați produsul numai la o priză/linie

împământată cu tensiunea și protecția indicată în "Specificații tehnice".

Împământarea trebuie efectuată de un electrician calificat la folosirea produsului cu sau fără transformator. Compania noastră nu își asumă răspunderea pentru daunele survenite în urma împământării neconforme cu normele locale.

- Nu spălați niciodată produsul turnând apă pe acesta! Pericol de electrocutare!
- Nu atingeți niciodată ștecherul cu mâinile ude! Nu trageți de cablu pentru a-l scoate din priză, ci apucați de ștecher.
- Produsul trebuie scos din priză în timpul instalării, întreținerii, curățării și reparațiilor.
- În cazul deteriorării cablului de alimentare, acesta trebuie înlocuit de producător, de

- agentul său de service sau de o persoană cu calificări similare pentru a evita pericolele.
- Aparatul trebuie instalat astfel încât să permită deconectarea totală de la rețeaua electrică. Separarea trebuie să se realizeze fie printr-un ștecher, fie printr-un comutator încorporat în instalația electrică fixă, conform normelor de construcții.
  - Suprafața din spatele cuptorului se înfierbântă în timpul utilizării. Asigurați-vă că racordurile de electricitate nu ating suprafața din spate; în caz contrar, racordurile se pot deteriora.
  - Nu striviți cablul de alimentare între ușa cuptorului și ramă; nu îl trasați peste suprafețele fierbiniți. În caz contrar, izolația cablului se poate topi, putând provoca scurtcircuite și incendii.
  - Lucrările la echipamentele și rețelele electrice pot fi efectuate numai de persoane calificate autorizate.
  - În cazul unei defecțiuni, opriți produsul și deconectați-l de la rețeaua de electricitate. Decuplați siguranța de la panoul electric.
  - Asigurați-vă că siguranța are capacitatea adecvată pentru acest produs.
- Siguranța produsului
- **AVERTISMENT:** Aparatul și piesele sale accesibile pot deveni fierbinți în timpul folosirii. Evitați atingerea elementelor fierbinți. Copiii mai mici de 8 ani trebuie ținuti la distanță sau supravegheați continuu.
  - Nu folosiți produsul când logica sau coordonarea vă sunt afectate de alcool și / sau medicamente.

- Aveți grijă când preparați rețete care includ băuturi alcoolice. Alcoolul se evaporă la temperaturi mari și poate provoca incendii deoarece se va aprinde în contact cu suprafețele fierbinți.
- Nu lăsați materiale inflamabile lângă produs, deoarece părțile laterale ale acestuia se pot încălzi în timpul utilizării.
- În timpul folosirii, aparatul se înfierbântă. Evitați atingerea elementelor de încălzire din interiorul cuptorului.
- Asigurați-vă că orificiile de ventilare nu sunt înfundate.
- Nu încălziți cutii și borcane închise în cuptor. Presiunea acumulată în cutie/borcan poate provoca explozia acestuia.
- Nu amplasați tăvi de gătit, recipiente sau folie din aluminiu direct pe partea inferioară a cuptorului. Căldura acumulată poate deteriora partea inferioară a cuptorului.
- 'Nu folosiți substanțe de curățare abrazive sau raclete metalice ascuțite pentru a curăța geamul ușii cuptorului, deoarece acestea pot să zgârie suprafața și pot să ducă la spargerea geamului.
- Nu folosiți sisteme cu aburi pentru a curăța acest aparat, deoarece există pericol de șoc electric.
- **(Variază în funcție de model.)** Amplasarea corectă a grilajului și tăvii pe șinele metalice Este importantă amplasarea corectă pe șine a grilajului și / sau a tăvii. Culisați grilajul sau tava între cele 2 șine și asigurați-vă că este stabilă înainte de amplasarea alimentelor (consultați figura următoare).



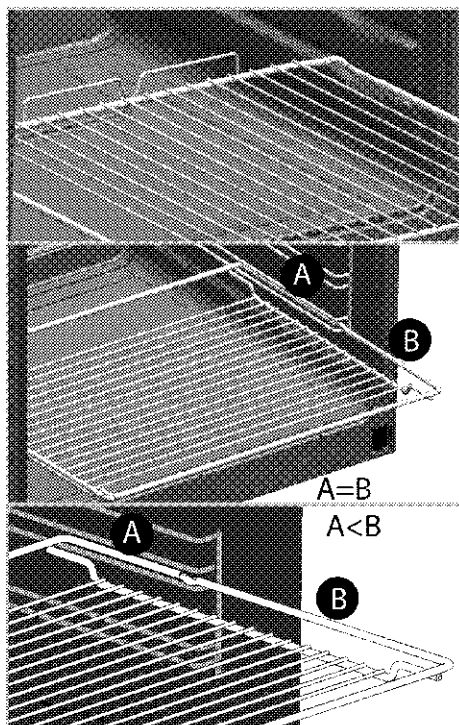

- Plasați hârtia de copt în interiorul vasului de gătire sau pe accesoriile cuptorului (tavă, grătar etc) împreună cu alimentele și apoi introduceți-le în cuptorul preîncălzit. Eliminați bucățile hârtiei de copt în exces pentru prevenirea riscul de atingere a elementelor de încălzire ale cuptorului. Nu utilizați niciodată hârtia de copt la o temperatură de utilizare mai ridicată decât valoarea indicată pe aceasta. Nu plasați hârtia de copt direct pe baza cuptorului.
- Înainte de ciclul de curățare, curățați suprafețele exterioare și interioare cu o cârpă umedă. Scoateți toate accesoriile din cuptor. Dacă produsul dvs. este echipat cu un accesoriu de protecție împotriva focului (Rezistent în condiții de auto-curățare la
- Nu folosiți produsul dacă geamul ușii este demontat sau crăpat.
- Mânerul cuptorului nu este un uscător de prosoape. Nu agățați prosoape, mănuși sau produse textile similare când folosiți funcția grill cu ușa deschisă.
- Folosiți mănuși de cuptor termoizolatoare când introduceți sau scoateți alimente în/din cuptorul fierbinte.

temperaturi înalte), nu trebuie să îndepărtați aceste accesorii din cuptor. *vezi Conținutul pachetului, pagina 14.*

- Suprafețele fierbinți provoacă arsuri! Nu atingeți aparatul în timpul etapei de curățare automată și nu le permiteți copiilor să se apropie. Așteptați cel puțin 30 de minute înainte de a îndepărta reziduurile.
- În timpul curățării pirolitice, suprafețele se pot înfierbânta mai tare decât la folosirea normală. Nu lăsați copiii să se apropie.
- Folosiți numai senzorul de temperatură recomandat pentru acest cuptor.
- Aparatul nu trebuie instalat în spatele unei uși decorative pentru a evita supraîncălzirea.
- Produsul trebuie amplasat direct pe podea. Nu trebuie amplasat pe un soclu sau pedestal.

## **Pentru sistemul cu abur:**

- Atunci când gătiți alimentele cu abur, dacă deschideți ușa produsului, poate ieși abur. Astfel poate apărea risc de arsură. Atenție la deschiderea ușii.
- Nu turnați apă în cuptor. În caz contrar, poate apărea abur fierbinte.
- Umiditatea rămasă în interiorul cuptorului după prepararea cu abur poate duce la coroziune. După preparare, așteptați să se răcească interiorul cuptorului. Nu păstrați mult timp alimentele umede în interiorul cuptorului.
- Nu preparați niciun aliment dacă este apă în cuptor. Suprafețele interioare ale cuptorului se pot deteriora.
- Când preparați cu abur, nu folosiți ustensile ce pot rugini.
- Nu utilizați apă distilată sau filtrată. Utilizați numai apă îmbuteliată.

Nu adăugați soluții care sunt inflamabile, care conțin alcool sau particule solide în recipientul pentru apă.

- Nu uscați recipientul pentru apă în cuptor.
- După fiecare preparare cu aburi, evacuați apa rămasă în recipientul pentru apă și curățați-l. Dacă folosiți apa rămasă în recipientul pentru apă la următorul ciclu de preparare veți avea probleme de igienă.
- Recipientul pentru apă trebuie să fie complet uscat după curățare. În caz contrar, va apărea risc de șoc electric atunci când plasați recipientul pentru apă la locul lui
- Nu spălați recipientul pentru apă în mașina de spălat vase. Ștergeți-l cu un material curat și umed, iar apoi uscați-l cu un material uscat.
- Pentru decalcifiere, nu folosiți alt agent de

decalcifiere decât tabletele furnizate de producător.

Pentru a preveni incendiile;

- Asigurați-vă că ștecherul este conectat corect la priză pentru a nu face scânteii.
- Nu folosiți cabluri deteriorate, tăiate sau prelungitoare; folosiți cablul original.
- Asigurați-vă că ștecherul nu este umed sau ud.

Domeniu de utilizare

- Acest produs este destinat uzului casnic. Se interzice utilizarea comercială.
- Acest aparat este destinat numai gătitului alimentelor. Nu trebuie folosit pentru alte scopuri, de exemplu pentru încălzirea încăperilor.
- Acest produs este potrivit pentru utilizarea la înălțimi de până la 2.500 de metri.
- Nu folosiți acest produs pentru încălzirea

farfuriilor sub grill,  
pentru uscarea  
ștergarelor și cârpelor  
de vase etc. pe mâner  
sau pentru încălzirea  
încăperilor.

- Producătorul nu este responsabil pentru pagubele provocate de utilizarea sau manipularea incorectă.
- Cuptorul poate fi folosit pentru dezghețarea, coacerea, prăjirea și prepararea la grill a alimentelor.

Siguranța copiilor

- **AVERTISMENT:** Componentele accesibile se pot înfierbânta în timpul folosirii. Nu lăsați copiii să se apropie de aparat.
- Ambalajele pot fi periculoase pentru copii. Nu lăsați ambalajele la îndemâna copiilor. Depozitați la deșeuri toate ambalajele conform standardelor de mediu.
- Produsele electrice sunt periculoase pentru copii.

Nu lăsați copiii să se apropie de produs în timp ce funcționează și nu îi lăsați să se joace cu acesta.

- Nu amplasați pe aparat obiecte pe care copiii ar fi tentați să le apuce.
- Nu amplasați obiecte grele pe ușa deschisă și nu permiteți copiilor să se așeze pe aceasta. Pericol de răsturnare a cuptorului sau de deteriorare a balamalelor.

**Depozitarea la deșeuri a produsului vechi**  
**Conformitate cu Directiva WEEE și depozitarea la deșeuri a produsului uzat:**



Acest produs respectă Directiva UE WEEE (2012/19/UE). Produsul este marcat cu un simbol de clasificare pentru deșeuri electrice și electronice (WEEE). Acest produs a fost fabricat folosind piese și materiale de înaltă calitate, care pot fi refolosite și reciclate. Nu depozitați produsul uzat împreună cu gunoiul menajer la sfârșitul duratei sale de

funcționare. Duceți-l la un centru de colectare pentru reciclarea echipamentelor electrice și electronice. Luați legătura cu autoritățile locale pentru a afla informații despre aceste centre de colectare.

### **Conformitate cu Directiva RoHS:**

Produsul pe care l-ați achiziționat respectă Directiva UE RoHS (2011/65/UE). Nu conține materiale dăunătoare și interzise specificate în Directivă.

### **Depozitarea la deșuri a materialelor de ambalare**

- Materialele de ambalare sunt periculoase pentru copii. Păstrați materialele de ambalare într-un loc sigur, la care copiii nu au acces. Materialele de ambalare ale produsului sunt fabricate din materiale reciclabile. Sortați-le și depozitați-le la deșuri în mod corect. Nu le depozitați împreună cu gunoiul menajer.

# 2 Informații generale

## Prezentare generală

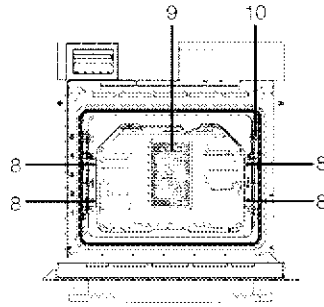
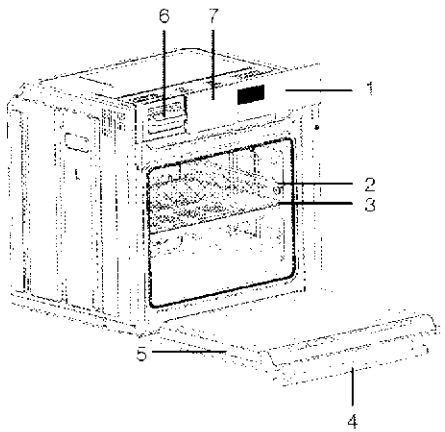

- |                        |  |
|------------------------|--|
| 1 Panou de comandă     | 7 Capac recipient pentru apă                   |
| 2 Grilaj               | 8 Orificii evacuare abur                       |
| 3 Tavă                 | 9 Motor ventilator (în spatele plăcii de oțel) |
| 4 Mâner                | 10 Poziții raft                                |
| 5 Ușă frontală         |  |
| 6 Recipient pentru apă |  |

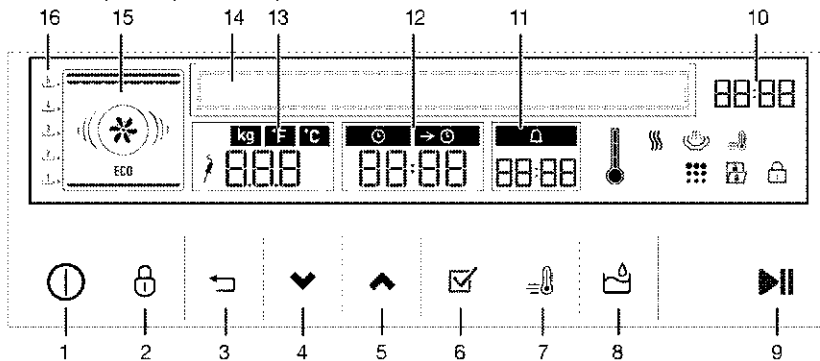

- |   |  |
|---|--|
| 1 Tastă PORNIT/OPRIT                            | 11 Câmp timp alarmă                              |
| 2 Tastă pentru blocare taste                    | 12 Câmp timp de<br>preparare/terminare preparare |
| 3 Tastă înapoi                                  | 13 Câmp indicator<br>temperatură/greutate        |
| 4 Tastă Jos (Selectare meniu)                   | 14 Afișaj text                                   |
| 5 Tastă Sus (Selectare meniu)                   | 15 Afișaj funcție                                |
| 6 Tastă OK                                      | 16 Poziții raft                                  |
| 7 Tastă încălzire rapidă                        |  |
| 8 Tastă eliberare capac recipient<br>pentru apă |  |
| 9 Tastă începere / oprire gătire                |  |
| 10 Indicator oră                                |  |

## Conținutul pachetului



Accesoriiile furnizate pot varia în funcție de modelul produsului. Este posibil ca unele accesorii descrise în manualul de utilizare să nu fie furnizate cu produsul dvs.

1. **Manual de utilizare**
2. **Tavă de cuptor (Protecție împotriva focului - Rezistent în condiții de auto-curățare la temperaturi înalte)**

Folosită pentru produse de patiserie, alimente congelate și fripturi mari.

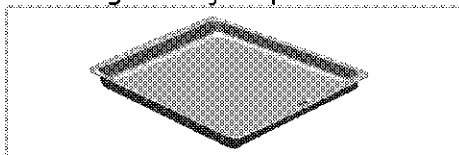

3. **Tavă pentru prăjituri (Protecție împotriva focului - Rezistent în condiții de auto-curățare la temperaturi înalte)**

Folosită pentru produse de patiserie, cum ar fi fursecurile și biscuiții.

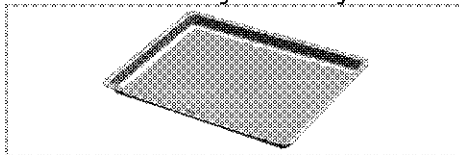

4. **Grilaj metalic**  
Folosit pentru fripturi și pentru amplasarea pe șina dorită a alimentelor care vor fi coapte, fripte sau gătite în caserole.

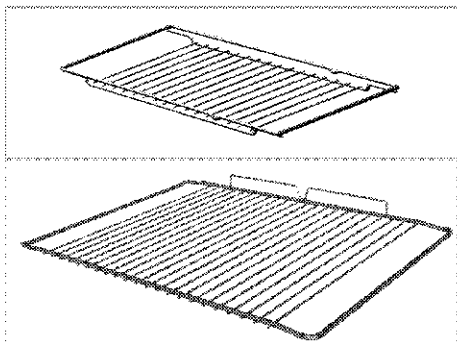

5. **Amplasarea corectă a grilajului și tăvii pe șinele telescopice (Această caracteristică este opțională. Este posibil ca aceasta să nu existe la produsul dvs.)**  
Șinele telescopice simplifică introducerea și scoaterea tăvilor și grilajului metalic. Când folosiți tava și grilajul metalic împreună cu șinele telescopice, asigurați-vă că lamelele din zona din spate a șinei telescopice sunt lipite de marginile grilajului metalic și tăvii.

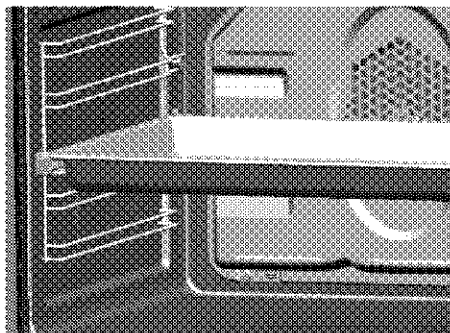

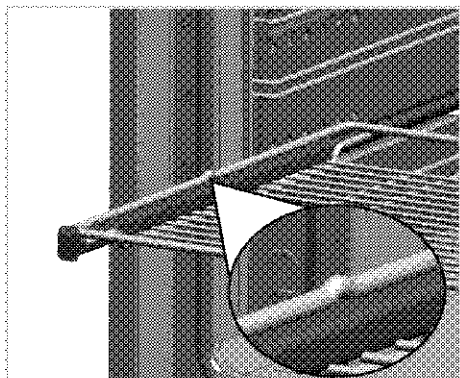

- 6. Senzor pentru carne**  
Când gătiți mâncăruri cu carne, puteți folosi senzorul pentru carne introducându-i capătul subțire și lung în carne și conectând celălalt capăt la fanta din peretele lateral al cuptorului; astfel, mâncarea va fi gătită delicat.

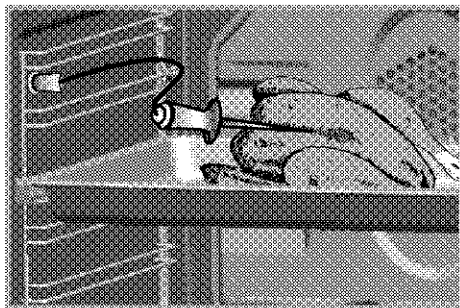

- 7. Tăviță perforată pentru gătire cu abur**  
Potrivită pentru gătire cu abur. Tăvile perforate sunt adecvate pentru evacuarea apei condensate sau a lichidelor provenite din alimente.

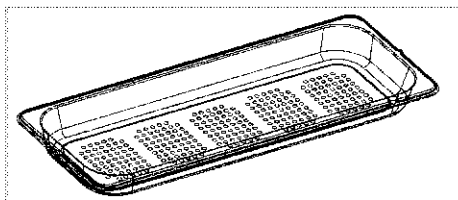

- 8. Tăviță neperforată pentru gătire cu abur**  
Este utilizată pentru gătitul cu abur a alimentelor uscate, precum leguminoasele.

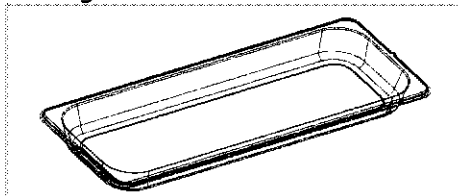

- 9. Tavă mare perforată pentru gătire cu abur**  
Potrivită pentru gătitul cu abur. Tăvile perforate sunt adecvate pentru evacuarea apei condensate sau a lichidelor provenite din alimente.

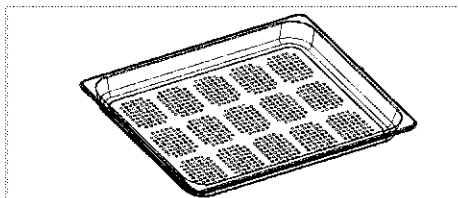

- 10. Recipient pentru apă**  
Este recipientul unde se păstrează apa care va fi folosită la prepararea cu abur.



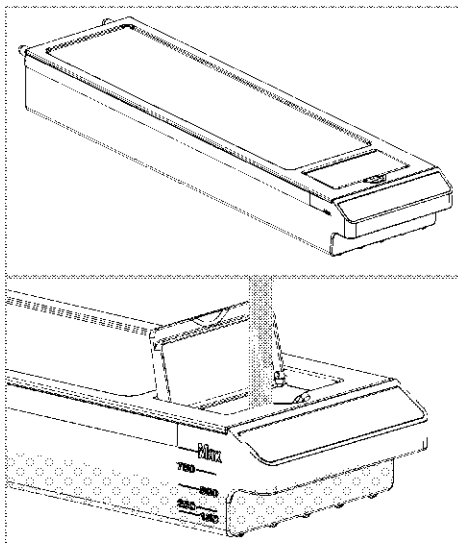

## 11. Tabletă pentru decalcifiere

Folosită în funcția de decalcifiere. Odată cu produsul sunt furnizate două tablete.

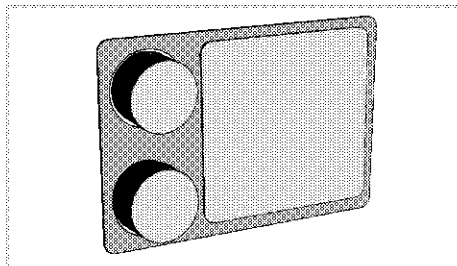

## Specificații tehnice

Tensiune/frecvență	220-240 V ~ 50 Hz
Putere totală	3.4 kW
Siguranță	16 A
Tip cablu / secțiune	min.H05VV-FG 3 x 1,5 mm <sup>2</sup>
Dimensiuni exterioare (înălțime/lățime/adâncime)	595 mm/594 mm/567 mm
Dimensiuni instalare (înălțime/lățime/adâncime)	**590 sau 600 mm/560 mm/min. 550 mm
Cuptor principal	<b>Cuptor Full steam</b>
Consum energie grill	2.2 kW

\* Elemente de bază: Informațiile de pe eticheta energetică a cuptoarelor electrice este oferită în conformitate cu standardul EN 60350-1 / IEC 60350-1. Aceste valori sunt determinate la sarcină standard cu funcțiile de încălzire sus-jos sau de încălzire cu ventilator (dacă există). Clasa de eficiență energetică este determinată conform următoarei priorități, în funcție de existența funcțiilor respective. 1-Gătire cu ventilator eco, 2- Gătire turbo lentă, 3- Gătire turbo, 4- Încălzire cu ventilator jos/sus, 5-Încălzire sus și jos.

\*\* Vezi. *Instalare, pagina 18.*



Specificațiile tehnice se pot modifica fără preaviz în scopul îmbunătățirii calității produsului.



Ilustrațiile din acest manual au doar rol explicativ, fiind posibil să nu fie identice cu produsul dv.





Valorile declarate pe etichetele produsului sau în documentația însoțitoare sunt obținute în condiții de laborator, conform standardelor în vigoare. Aceste valori pot varia în funcție de condițiile de utilizare și de mediu.

### 3 Instalare

Apelați la un agent de service autorizat pentru instalarea produsului. Asigurați-vă că instalația electrică și de gaz sunt pregătite înainte de a solicita instalarea produsului de către agentul de service autorizat. În caz contrar, apelați la un electrician sau instalator calificat pentru a face pregătirile necesare. Producătorul nu își asumă răspunderea pentru daunele produse în urma efectuării procedurilor de către persoane neautorizate și poate anula garanția.

 Pregătirea instalațiilor electrice în vederea instalării produsului constituie responsabilitatea clientului.

 **PERICOL:** Produsul trebuie instalat în conformitate cu toate reglementările locale privind instalațiile de gaz și / sau electricitate.

 **PERICOL:** Înainte de instalare, verificați vizual dacă produsul nu este deteriorat. Dacă este deteriorat, nu îl instalați. Produsele deteriorate sunt periculoase.

### Înainte de instalare

Aparatul este destinat instalării în mobilierul de bucătărie disponibil în comerț. Între aparat și pereți / mobilierul de bucătărie trebuie păstrată o distanță de siguranță. Vezi figura (valori date în mm).

- Suprafețele, elementele laminate și adezivii utilizați trebuie să fie rezistente la căldură (minim 100 °C).
- Mobilierul de bucătărie trebuie să fie orizontal și stabil.
- Dacă sub cuptor există un sertar, instalați un raft de separație între cuptor și sertar.
- Aparatul trebuie transportat de cel puțin două persoane.

 Nu instalați produsul lângă frigidere sau congelatoare. Căldura emisă de produs va spori consumul de energie al aparatelor de răcire.

 Nu apucați de ușă și/sau de mâner pentru a ridica sau muta produsul.

 Dacă produsul are mâner metalice, împingeți-le înapoi în pereții laterali după mutarea produsului.

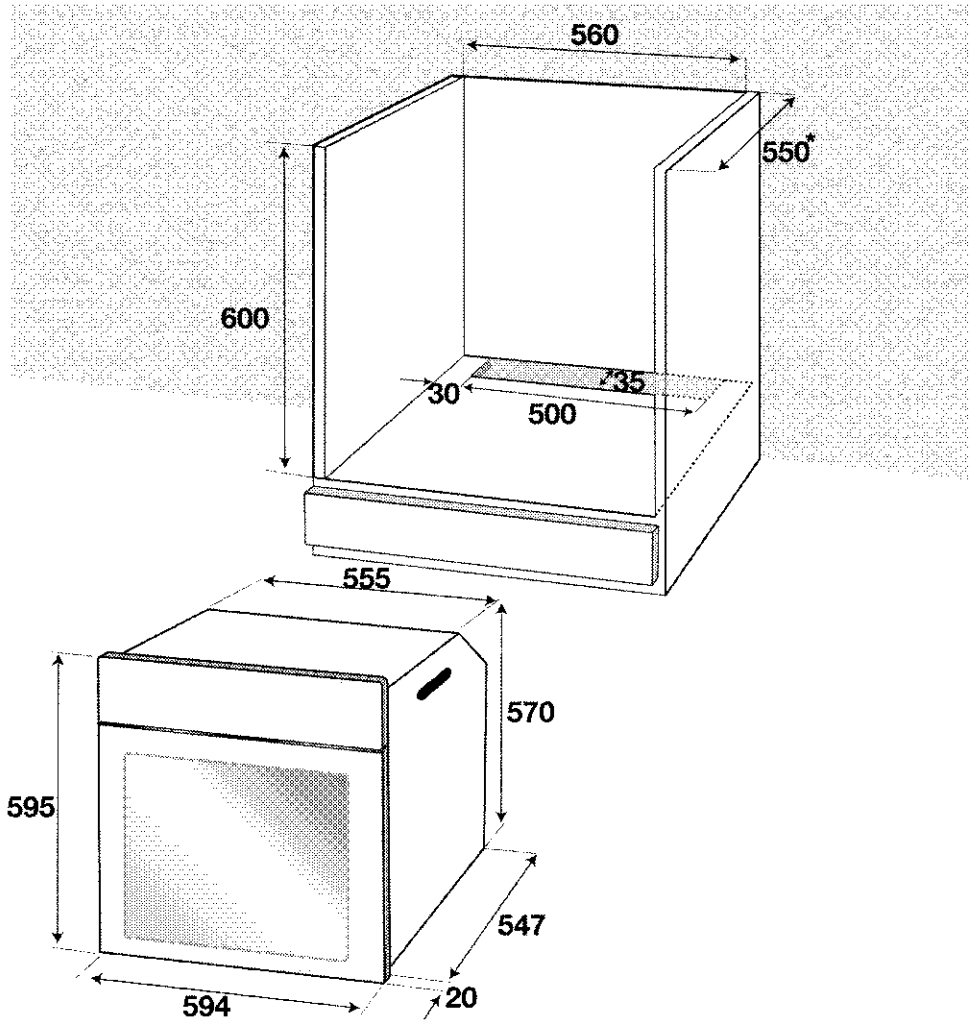

\* min.

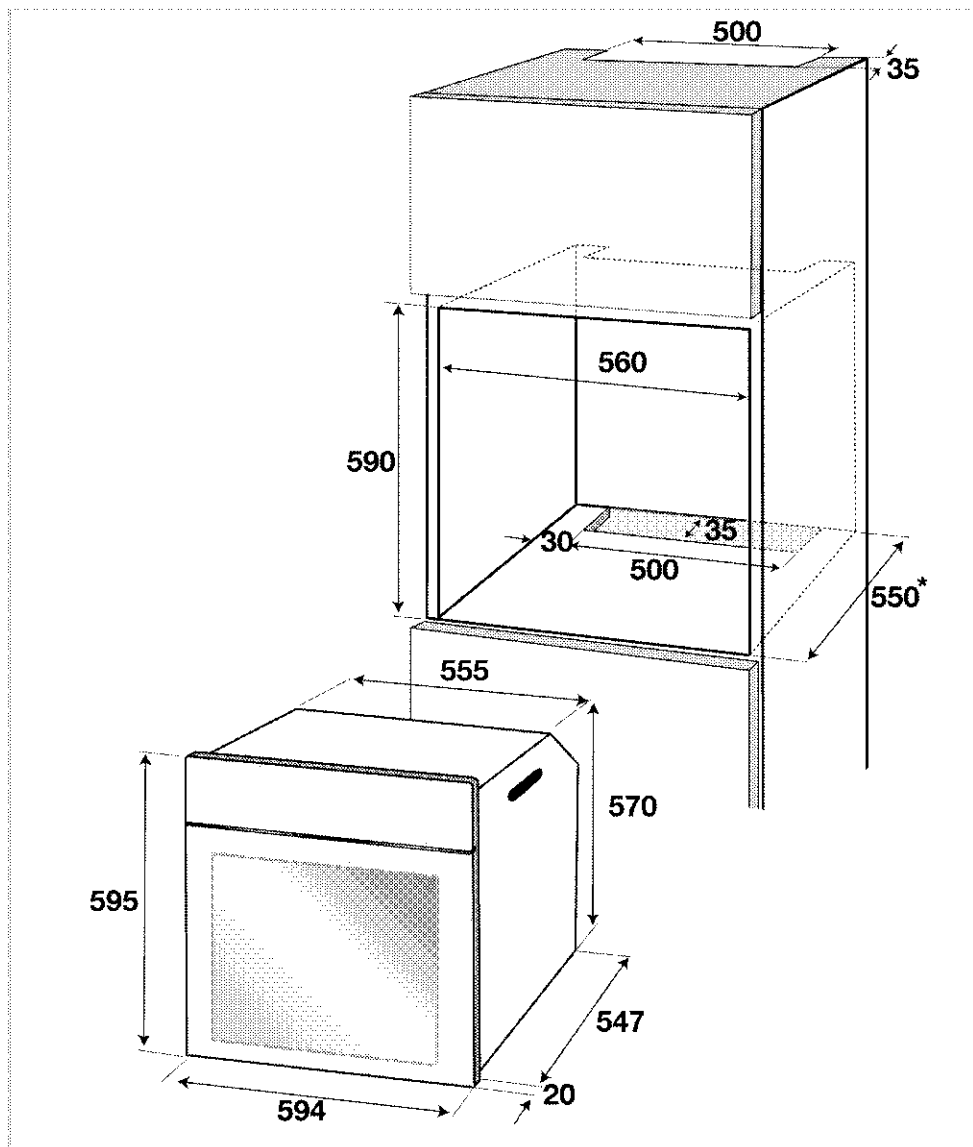

\* min.

### Instalarea și conectarea

- Produsul trebuie instalat în conformitate cu toate reglementările locale privind instalațiile de gaz și electrice.

### Racordul electric

Conectați produsul la o priză cu împământare protejată de o siguranță de capacitate adecvată, conform datelor din tabelul "Specificații tehnice". Împământarea trebuie efectuată de un electrician

calificat, în momentul folosirii produsului cu sau fără transformator. Compania noastră nu își asumă răspunderea pentru daunele survenite în urma folosirii produsului fără o instalație de împământare în conformitate cu normele locale.



**PERICOL:**

Produsul trebuie conectat la rețeaua electrică numai de o persoană calificată și autorizată. Perioada de garanție a produsului începe numai după instalarea corectă. Producătorul nu își asumă răspunderea pentru daunele produse în urma efectuării procedurilor de către persoane neautorizate.



**PERICOL:**

Cablul de alimentare nu trebuie presat, îndoit, strivit sau atins de piesele fierbinți ale produsului. În cazul în care cablul de alimentare este deteriorat, trebuie înlocuit de un electrician calificat. În caz contrar, există pericol de șoc electric, scurtcircuit sau incendiu!

- Racordurile trebuie să respecte reglementările naționale.
- Parametrii rețelei electrice trebuie să corespundă parametrilor specificați pe eticheta cu tipul produsului.

Deschideți ușa frontală pentru a vedea eticheta.

- Cablul de alimentare al produsului trebuie să respecte valorile din tabelul "Specificații tehnice".



**PERICOL:**

Înainte de a efectua lucrări la instalația electrică, deconectați produsul de la priză. Pericol de electrocutare!



Ștecherul cablului de alimentare trebuie să fie ușor accesibil după instalare (nu îl trasați deasupra plitei).



În timpul cablării, respectați normele naționale/locale cu privire la electricitate și folosiți priza și cablul adecvate pentru cuptor. În cazul în care limitele de putere ale produsului depășesc capacitatea de transport a curentului prizei/liniei de alimentare, produsul trebuie conectat direct printr-o instalație electrică fixă, fără utilizarea unei prize/linii de alimentare cu curent.

Introduceți cablul de alimentare în priză.

### **Instalarea produselor**

1. Culisați cuptorul în compartiment, aliniați-l și fixați-l asigurându-vă că cablul de alimentare nu este deteriorat și / sau strivit.

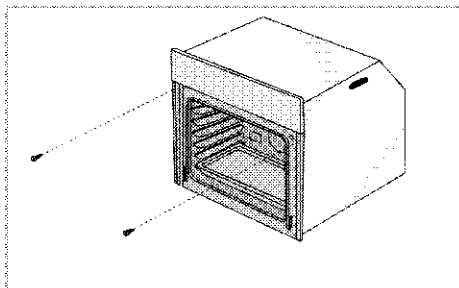

Fixați cuptorul folosind cele 2 suruburi, conform ilustrației.

**Pentru produsele cu ventilator de răcire (Este posibil ca aceasta să nu existe la produsul dvs.)**

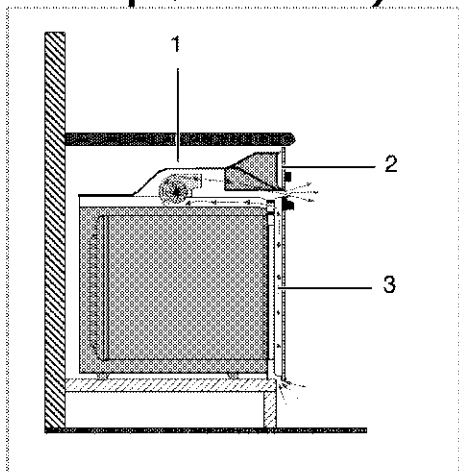

- 1 Ventilator de răcire
- 2 Panou de comandă
- 3 Ușă

Ventilatorul de răcire încorporat răcește atât compartimentul, cât și zona frontală a echipamentului.

**i** Ventilatorul de răcire continuă să funcționeze circa 20-30 de minute după oprirea cuptorului. Dacă ați gătit programând cronometrul cuptorului, ventilatorul de răcire va fi de asemenea oprit împreună cu toate funcțiile la sfârșitul duratei de gătire.

### Verificarea finală

1. Folosirea produsului..
2. Verificați funcționarea.

### Transportul ulterior

- Păstrați cutia originală a produsului și transportați-l în aceasta. Respectați instrucțiunile de pe cutie. Dacă nu aveți cutia originală, ambalați produsul în folie cu bule sau în carton gros și lipiți-l cu bandă adezivă.
- Pentru a preveni deteriorarea ușii cuptorului de către grilajul și tava din interior, așezați o fâșie de carton în interiorul ușii cuptorului, în dreptul tăvilor. Lipiți cu bandă adezivă ușa cuptorului de pereții laterali.
- Nu apucați de ușă sau de mâner pentru a ridica sau muta produsul.

**i** Nu amplasați obiecte pe produs; mutați-l în poziție verticală.

**i** Verificați aspectul general al produsului pentru a determina dacă nu a fost deteriorat în timpul transportului.

## 4 Pregătiri

### Sfaturi pentru economisirea energiei

Următoarele informații vă vor ajuta să protejați mediul înconjurător și să economisiți energie:

- Folosiți recipiente de culoare închisă sau emailate în cuptor, deoarece transferul de căldură va fi mai eficient.
- La prepararea mâncărurilor, preîncălziți cuptorul dacă se specifică în manualul de utilizare sau în rețetă.
- Nu deschideți frecvent ușa cuptorului în timpul gătirii.
- Dacă ușa nu este deschisă, în modul ECO FAN HEATING temperatura din interior este optimizată pentru a economisi energie și

valoarea ei poate fi diferită de cea de pe afișaj.

- Încercați pe cât posibil să gătiți simultan mai multe feluri de mâncare în cuptor. Puteți să amplasați câte două recipiente pe grilajul metalic.
- Gătiți succesiv mai multe feluri de mâncare. Astfel, nu va fi necesar să preîncălziți din nou cuptorul.
- Puteți economisi energie oprind cuptorul cu câteva minute înainte de sfârșitul perioadei de gătire. Nu deschideți ușa cuptorului.
- Decongelați alimentele congelate înainte de a le găti.

### Prima utilizare Reglarea orei

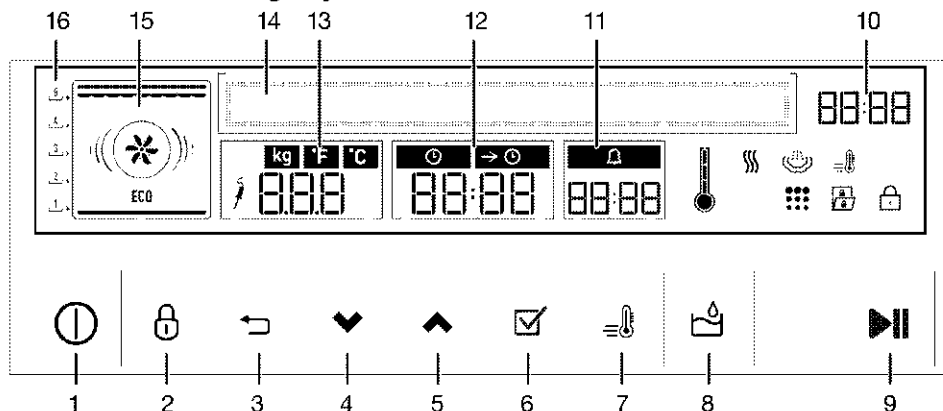

- |   |                            |   |                             |
|---|----------------------------|---|-----------------------------|
| 1 | Tastă PORNIT/OPRIT         | 4 | Tastă Jos (Selectare meniu) |
| 2 | Tastă pentru blocare taste | 5 | Tastă Sus (Selectare meniu) |
| 3 | Tastă înapoi               | 6 | Tastă OK                    |



- 7 Tastă încălzire rapidă
- 8 Tastă eliberare capac recipient pentru apă
- 9 Tastă începere / oprire gătire
- 10 Indicator oră
- 11 Câmp timp alarmă
- 12 Câmp timp de preparare/terminare preparare
- 13 Câmp indicator temperatură/greutate
- 14 Afișaj text
- 15 Afișaj funcție
- 16 Poziții raft

## Setarea limbii

1. La pornirea cuptorului pentru prima oară, pe afișaj va apărea mesajul „Programe de preparare”.
2. Apăsăți tasta  $\wedge/\vee$  până ce pe afișaj apare „Setări”.
3. Apăsăți tasta  $\checkmark$ .
4. Apăsăți tasta  $\wedge/\vee$  până ce pe afișaj apare „Limba”.
5. Apăsăți tasta  $\checkmark$ . Se va afișa limba setată inițial pentru cuptor.
6. Apăsăți tastele  $\wedge/\vee$  pentru a selecta limba dorită.
7. Apăsăți tasta  $\checkmark$  pentru a confirma setarea.

## Setarea orei

La pornirea cuptorului pentru prima oară, se va seta automat ora „00:00”. Pentru schimbarea acestei setări:

1. Când cuptorul este pornit, pe afișaj va apărea „Programe de preparare”.

2. Apăsăți tasta  $\wedge/\vee$  până ce pe afișaj apare „Setări”.
3. Apăsăți tasta  $\checkmark$ .
4. Apăsăți tasta  $\wedge/\vee$  până ce pe afișaj apare „Ceas”.
5. Apăsăți tasta  $\checkmark$ .
6. Apăsăți tasta  $\wedge/\vee$  pentru a seta ora curentă.
7. Apăsăți tasta  $\checkmark$  pentru a confirma setarea.

## Curățarea inițială a aparatului













Suprafața poate fi deteriorată de unii detergenți sau materiale de curățare.

Nu folosiți obiecte ascuțite, prafuri / creme de curățare sau detergenți agresivi.

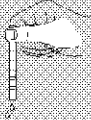

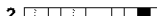

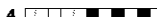

1. Îndepărtați toate ambalajele.
2. Ștergeți suprafețele aparatului cu o cârpă umedă sau cu un burete umed, apoi uscați-le cu o cârpă.

## Reglarea nivelului de duritate a apei

În timpul primei utilizări, trebuie să reglați nivelul de duritate a apei. Intervalul pentru nivelurile de duritate a apei care trebuie folosite este indicat în tabelul de mai jos. Acest lucru este necesar pentru a îndepărta în același timp calcarul depus pe suprafețele sistemului de generare a aburului. Procesul de pregătire a benzii de test este descris mai jos.

A	B	C	D	E	F
					<p>1  Fără calcar</p> <p>2  Foarte puțin calcar</p> <p>3  Puțin calcar</p> <p>4  Calcar</p> <p>5  Prea mult calcar</p> <p>6  Cantitate excesivă de calcar</p>
Desfaceți banda de test.	Lăsați apa să curgă la robinet timp de 1 minut.	Înmuițați banda de test în apă timp de 1 minut.	Scoateți-o din apă și scuturați-o.	Așteptați 1 minut.	Ajustați nivelul de duritate a apei pentru produsul dumneavoastră pe baza rezultatului obținut cu banda de test.

## Tabel de ajustare a durității apei

Nivelul de duritate	Nivelul de duritate a apei °dE în Marea Britanie	Nivelul de duritate a apei °dH în Germania	Nivelul de duritate a apei °dF în Franța	Nivelul de duritate	Nivelul de duritate a apei care trebuie setat pentru cuptor
1 	0-5	0-4	0-8	Apă dedurizată	1
2 	6-9	5-7	9-13	Apă dedurizată parțial	
3 	10-15	8-12	14-22	Apă medie-parțial dură	2
4 	16-19	13-15	23-27	Apă medie-dură	
5 	20-24	16-19	28-34	Apă parțial dură	3
6 	25-62	20-50	35-90	Apă dură	

- Nu țineți banda de test sub apă; realizați măsurătoarea într-un pahar.
- Dacă așteptați mai mult de 1 minut, rezultatele vor fi incorecte.

- Dacă rezultatul este apă dură, puteți folosi și apă îmbuteliată. Dacă doriți, puteți repeta măsurătoarea pentru apă îmbuteliată.
- Selectați valoarea de intrare adecvată pentru numărul de zone care își schimbă culoarea pe banda de test din tabelul de mai sus și introduceți informațiile în ecranul meniului corespunzător.
- După măsurătoare, nu lăsați banda la îndemâna copiilor și eliminați-o. Aruncați apa din vasul de măsurare.

## Nivelurile de duritate a apei

1. La pornirea cuptorului pentru prima oară, pe afișaj va apărea mesajul **„Programe de gătire”**.
2. Apăsăți tasta  $\wedge/\vee$  până când pe afișaj apare **„Setări”**.
3. Apăsăți tasta  $\boxtimes$ .
4. Apăsăți tasta  $\wedge/\vee$  până când pe afișaj apare **„Duritatea apei”**.
5. Apăsăți tasta  $\boxtimes$ . Se va afișa nivelul anterior de duritate a apei.
6. Apăsăți  $\wedge/\vee$  pentru a selecta nivelul adecvat pentru duritatea apei pe care o folosiți după măsurătoare.

7. Apăsăți tasta  $\boxtimes$  pentru a confirma setarea.

## Încălzirea inițială

Încălziți produsul timp de circa 30 de minute, apoi opriți-l. Astfel vor fi arse și îndepărtate eventualele reziduuri sau pelicule rămase după fabricație.



### AVERTISMENT

Suprafețele fierbinți provoacă arsuri!

Produsul se poate înfierbânta în timpul utilizării. Nu atingeți arzătoarele fierbinți, interiorul cuptorului, arzătoarele etc. Țineți copiii la distanță.

Folosiți mănuși de cuptor termoizolatoare când introduceți sau scoateți alimente în/din cuptorul fierbinte.

## Cuptor electric

1. Scoateți toate tăvile și grilajele din cuptor.
2. Închideți ușa cuptorului.
3. Selectați poziția Static.
4. Selectați temperatura maximă a grill-ului; vezi *Cum se utilizează cuptorul electric, pagina 30*.
5. Lăsați cuptorul să funcționeze circa 30 de minute.
6. Opriți cuptorul; vezi *Cum se utilizează cuptorul electric, pagina 30*

## Cuptor cu grill

1. Scoateți toate tăvile și grilajele din cuptor.
2. Închideți ușa cuptorului.
3. Selectați temperatura maximă a grill-ului; vezi .
4. Lăsați cuptorul să funcționeze circa 30 de minute.
5. Opriți grill-ul; vezi



Este posibil ca timp de câteva ore după prima pornire, cuptorul să emită fum și mirosuri. Acesta este un fenomen normal. Ventilați bine încăperea pentru a elimina fumul și mirosurile. Evitați inhalarea directă a fumului și a mirosului emis.

# 5 Utilizarea cuptorului

## Informații generale referitoare la coacere, fripturi și prepararea la grill



### AVERTISMENT

Suprafețele fierbinți provoacă arsuri!

Produsul se poate înfierbânta în timpul utilizării. Nu atingeți arzătoarele fierbinți, interiorul cuptorului, arzătoarele etc. Țineți copiii la distanță.

Folosiți mănuși de cuptor termoizolatoare când introduceți sau scoateți alimente în/din cuptorul fierbinte.



### PERICOL:

Atenție la deschiderea ușii cuptorului, deoarece pot ieși aburi.

Aburii evacuați vă pot opări mâinile, fața și / sau ochii.

## Sfaturi pentru copt

- Folosiți recipiente din metal sau aluminiu cu strat anti aderent sau forme din silicon termorezistent. Vasele trebuie să fie rezistente la acțiunea extremă a aburului.
- Utilizați adecvat spațiul de pe raft.
- Amplasați forma de copt în mijlocul raftului.

- Selectați poziția corectă a raftului înainte de a porni cuptorul sau grill-ul. Nu schimbați poziția raftului în timp ce cuptorul este fierbinte.
- Mențineți ușa cuptorului închisă.

## Sfaturi pentru fripturi

- Veți obține rezultate mai bune dacă tratați înainte de gătire puii întregi, curcanii întregi sau bucățile mari de carne roșie cu dresinguri, cum ar fi suc de lămâie și piper negru.
- Prepararea cărnii cu oase durează cu circa 15-30 de minute mai mult decât prepararea unei bucăți de carne de aceeași dimensiune fără oase.
- Fiecare centimetru de grosime a cărnii necesită aproximativ 4 - 5 minute pentru preparare.
- Lăsați carnea în cuptor timp de circa 10 minute după încheierea perioadei de preparare. Astfel, sucurile se vor distribui mai bine în friptură și nu vor curge la tăierea acesteia.
- Peștele trebuie amplasat pe raftul mijlociu sau inferior, într-un recipient termorezistent.

## Sfaturi pentru prepararea la grill

Carnea, peștele și puiul preparate la grill se rumenesc rapid, au o crustă frumoasă și nu se usucă. Feliile de carne, frigăruiile și cârnații sunt ideale pentru prepararea la grill, precum și legumele cu conținut ridicat de apă, cum ar fi roșiile și cepele.

- Distribuți alimentele care trebuie preparate la grill pe grilajul metalic sau în tava de copt cu grilaj metalic, astfel încât spațiul ocupat să nu depășească dimensiunea elementului de încălzire.
- Culisați grilajul sau tava de copt cu grilaj la nivelul dorit al cuptorului. Dacă folosiți grilajul, culisați tava de copt pe șina de jos pentru a colecta grăsimea. Tava de copt culisată trebuie să acopere întreaga zonă de gătit. Această tavă poate să nu fie furnizată împreună cu produsul. Pentru a simplifica curățarea, adăugați puțină apă în tava de copt.



Alimentele inadecvate pentru prepararea la grill pot provoca incendii. Preparați la grill numai alimente care rezistă la căldură intensă. Nu amplasați alimentele prea departe în zona din spate a grill-ului. Aceasta este cea mai fierbinte zonă, iar alimentele grase se pot aprinde.

## Sfaturi privind senzorul pentru carne

- Înfigeți senzorul pentru carne în zona cea mai groasă a cărnii. Senzorul nu trebuie să atingă vasul, oasele sau grăsimea.
- Când gătiți un pui întreg, înfigeți senzorul pentru carne între abdomen și pulpă, deoarece zona pieptului este goală pe dinăuntru.
- Când gătiți bucăți de carne, alegeți bucăți de mărime apropiată. Înfigeți senzorul pentru carne în cea mai groasă bucată.
- În cazul în care carnea pare că nu s-a gătit suficient la sfârșitul perioadei, repetați gătitul înfigând în alt loc senzorul pentru carne.

## Cum se utilizeaza cuptorul electric

### Tabelul funcțiilor de pre- parare

Tabelul funcțiilor conține funcțiile cuptorului, precum și temperatura maximă și minimă a acestora.

**i** Funcțiile pot varia în funcție de modelul produsului.

**i** Din motive de siguranță, timpul maxim care poate fi setat pentru „Timp de preparare” este limitat la 6 ore pentru toate pozițiile în afară de „Menținere alimente calde” și „Temperatură scăzută”. Funcții de preparare”.

**i** Atunci când setați o funcție, se aprinde lumina cadrului setării respective.

**i** Programul va fi anulat în cazul unei pene de curent. Va trebui să reprogramați cuptorul.

**i** Ora curentă nu poate fi setată în timpul funcționării cuptorului, sau dacă cuptorul este programat într-un mod semi-automat sau complet automat.

**i** Chiar și atunci când cuptorul este oprit, lampa acestuia se aprinde la deschiderea ușii.

**i** La temperaturi de 280°C sau mai mari, cuptorul funcționează timp de maxim 2 ore.

Funcție	Temperat ură recomand ată (°C)	Nivel de temperat ură (°C)
Preparare cu abur	100	40-100
Abur+static+vent ilator	175	40-280
Static	180	40-320
Static + Ventilator	200	40-280
Abur+încălzire ventilator	175	40-280
Încălzire cu ventilator eco	180	160-220
Încălzire ventilator	180	40-280
Preparare „3D” multiplă	200	40-280
Abur + grill + ventilator	200	40-280
Grill	280	40-280
Grill inferior	280	40-280
Ventilator grill	200	40-280
Abur + Pizza	220	50-250
Pizza	220	50-320
Încălzire inferioară	180	40-220
Preparare temperatură joasă	100	50-150
Menținere alimente calde	65	40-100

\* Funcțiile pot varia în funcție de modelul produsului.

### Oprirea cuptorului elec- tric

Apăsați tasta Pornit/Oprit pentru a opri cuptorul. Poziționarea corectă a grilajului pe șină este importantă.

Grilajul trebuie introdus între șine, conform figurii.  
Nu lipiți grilajul de peretele din spate al cuptorului. Culisați grilajul spre partea din față a șinei și fixați-l cu ajutorul ușii pentru a obține performanțe optime ale grill-ului.

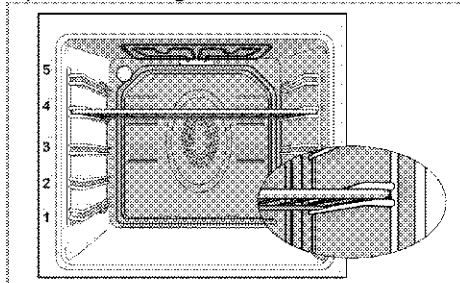

## Folosirea senzorului pentru carne

1. După selectarea funcției și temperaturii cuptorului, introduceți mufa senzorului pentru carne (2) în fanta sa (1) din peretele lateral.

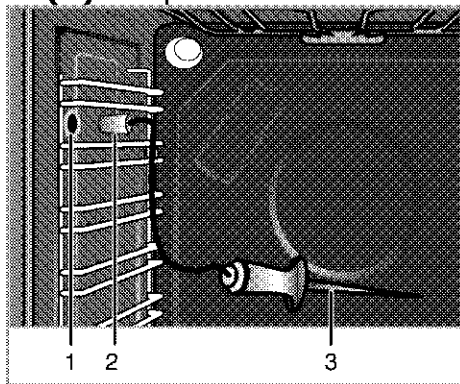

- 1 Fantă senzor pentru carne
- 2 Mufă senzor pentru carne
- 3 Capăt senzor pentru carne

**i** Sonda pentru carne este activă în timpul funcționării operațiunilor unde simbolul sondei acesteia este afișat în mod continuu.

**i** Dacă ați reglat cronometrul cuptorului la o anumită durată înainte de a folosi senzorul pentru carne, această durată va fi anulată automat când conectați senzorul pentru carne.

**i** Când gătiți folosind senzorul pentru carne, nu se pot utiliza grătarele aflate deasupra senzorului.

2. Înfigeți în carne capătul senzorului pentru carne.

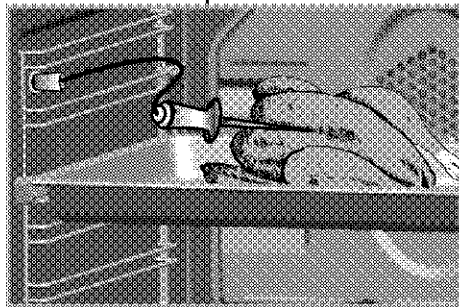

» Cuptorul dumneavoastră detectează automat că sonda pentru carne este blocată și în câmpul Indicator al temperaturii apare mesajul **P75/075**. Senzorul sondei pentru carne va detecta automat momentul în care este atinsă valoarea setată a



temperaturii interne a cărnii și va opri gătitrea.

**i** Dacă câmpul indicatorului temperaturii nu afișează **P75/075**, verificați dacă ați introdus corect mufa în fantă.

- Temperatura recomandată a sondei pentru carne este de 75°C. Dacă doriți, puteți seta această temperatură între 40 și 99°C.
- Curățați senzorul pentru carne folosind o cârpă umedă și uscați-l cu o cârpă uscată după fiecare utilizare.

**i** Dacă folosiți sonda pentru carne fără a înfige vârful senzorului în carne, acesta detectează temperatura din cuptor și oprește procesul de gătit la atingerea temperaturii setate. Cu toate acestea, dacă sonda pentru carne este supusă unei temperaturi de peste 250 °C, senzorul acesteia va deveni inutil.

**i** Gătirea se oprește dacă înlăturați sonda pentru carne înainte de finalizarea procesului de gătit.

Nivel de gătit	Temperatură miez carne (°C)
Foarte nefăcută	55-59
Nefăcută	60-62
În sânge	63-70
Mediu	71-76
Pătrunsă	77-81

Foarte pătrunsă | ≥82

**i** \* Pentru siguranța alimentară, este recomandat ca partea centrală (punctul cel mai rece) al cărnii roșii să se afle la o temperatură de minimum 63°C.  
\* Pentru siguranța alimentară, este recomandat ca partea centrală (punctul cel mai rece) al cărnii de pui să se afle la o temperatură de minimum 74°C.

## Moduri de funcționare

Ordinea modurilor de funcționare prezentate aici poate diferi de cea a produsului dv.

Pe afișajul orei puteți vedea numele funcțiilor de preparare și pozițiile recomandate pe grătar.

## Preparare cu abur

Gătirea se realizează cu ajutorul aburului. Este potrivit pentru prepararea la abur a alimentelor precum legume, carne roșie, pește și pui. Deoarece aburul acoperă suprafața alimentelor, împiedică pierderea componentelor nutriționale ale acestora în timpul preparării.



### Abur + Static + Ventilator

Aerul încălzit de elementele de încălzire superioare și inferioare este distribuit uniform și rapid în interiorul cuptorului de către ventilator. În plus, această funcție are și suport pentru aburi. Folosiți o singură tavă.

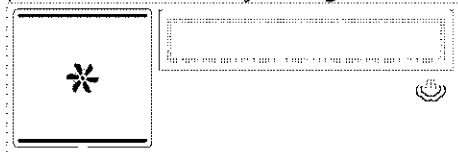

### Static

Alimentele sunt încălzite simultan de sus și de jos. Recomandat pentru prăjituri, produse de patiserie sau prăjituri și caserole în forme. Folosiți o singură tavă.

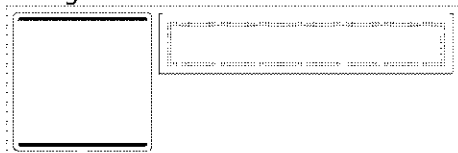

### Static+ventilator

Aerul încălzit de elementele de încălzire superioare și inferioare este distribuit uniform și rapid în interiorul cuptorului de către ventilator. Folosiți o singură tavă.

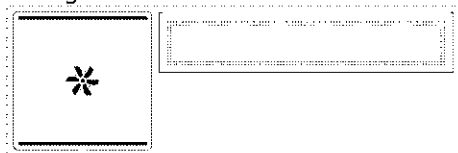

### Abur + încălzire ventilator

Aerul fierbinte încălzit de elementul de încălzire spate este distribuit uniform și rapid în interiorul cuptorului de către ventilator. În plus, această funcție are și suport pentru aburi. Acest mod de funcționare este adecvat pentru prepararea alimentelor pe mai multe niveluri și în majoritatea cazurilor nu necesită preîncălzire. Adecvat pentru prepararea mai multor tăvi.

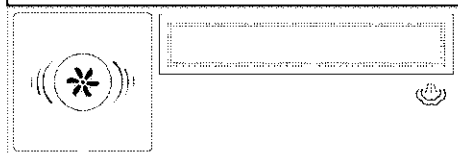
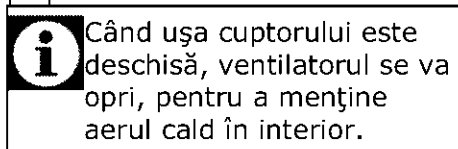

### Încălzire ventilator economic

Pentru a economisi energie, puteți folosi această funcție în locul operațiunilor de preparare pe care le-ați folosi utilizând intervalul de temperatură de 160-220°C a funcției de Încălzire ventilator. Durata de preparare va fi însă puțin mai lungă. Duratele de preparare pentru această funcție sunt indicate în tabelul „Încălzireventilată Eco”.

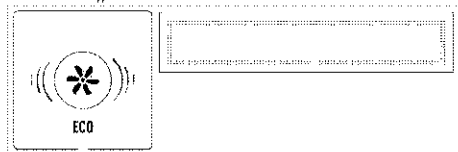

## Încălzire ventilator

Aerul fierbinte încălzit de elementul de încălzire spate este distribuit uniform și rapid în interiorul cuptorului de către ventilator. Acest mod de funcționare este adecvat pentru prepararea alimentelor pe mai multe niveluri și în majoritatea cazurilor nu necesită preîncălzire. Adecvat pentru prepararea mai multor tăvi.

**i** Când ușa cuptorului este deschisă, ventilatorul se va opri, pentru a menține aerul cald în interior.



## Preparare „3D” multiplă

Sunt pornite elementele de încălzire superioare, inferioare și asistate de ventilator. Alimentele sunt preparate uniform și rapid pe toate părțile. Folosiți o singură tavă.



## Abur + Grill + Ventilator

Funcționează grill-ul mare din partea superioară a cuptorului. Acest mod de funcționare este adecvat pentru prepararea la grill a cantităților mari de carne. În plus, această funcție are și suport pentru aburi.

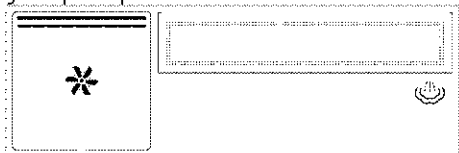

## Abur + Grill + Ventilator

- Amplasați porții mari sau medii pe șina corectă sub elementul de încălzire a grill-ului.
- Reglați temperatura la nivelul maxim.
- Întoarceți alimentele la jumătatea duratei de preparare.

## Grill

Funcționează grill-ul mare din partea superioară a cuptorului. Acest mod de funcționare este adecvat pentru prepararea la grill a cantităților mari de carne.

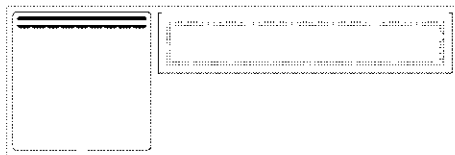

- Amplasați porții mari sau medii pe șina corectă sub elementul de încălzire a grill-ului.
- Reglați temperatura la nivelul maxim.
- Întoarceți alimentele la jumătatea duratei de preparare.

## Grill inferior

Funcționează grill-ul mic din partea superioară a cuptorului. Acest mod de funcționare este adecvat pentru prepararea alimentelor pe grill sau gratinate.

### Grill inferior

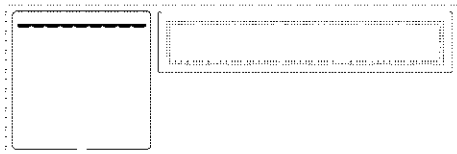

- Amplasați porții mici sau medii pe șina corectă sub elementul de încălzire a grill-ului.
- Reglați temperatura la nivelul maxim.
- Întoarceți alimentele la jumătatea duratei de preparare.

### Ventilator grill

Aerul fierbinte încălzit de grillul plin este distribuit foarte rapid în interiorul cuptorului de ventilator. Acest mod de funcționare este adecvat pentru prepararea la grill a cantităților mari de carne.



- Amplasați porții mari sau medii pe șina corectă sub elementul de încălzire a grill-ului.
- Reglați temperatura la nivelul maxim.
- Întoarceți alimentele la jumătatea duratei de preparare.

### Abur + Pizza

Elementul de încălzire inferior și încălzirea asistată de ventilator (din peretele posterior) sunt în funcțiune. În plus, această funcție are și suport pentru abur. Este potrivită pentru gătitul alimentelor precum pizza sau paste.

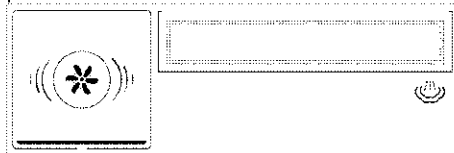

### Pizza

Sunt pornite elementul de încălzire inferior și încălzirea asistată de ventilator (din peretele posterior). Recomandat pentru pizza.

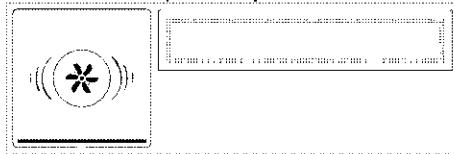

### Încălzire inferioară

Doar elementul de încălzire inferior este funcțional. Adecvat pentru pizza și pentru rumenirea finală a alimentelor în partea inferioară.

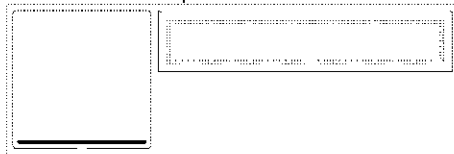

### Preparare temperatură joasă

Folosită pentru prepararea la temperaturi mici pe perioade mai lungi (10-15 ore).

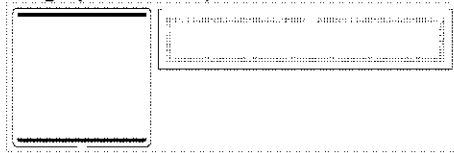

## Menținere alimente calde

Folosită pentru menținerea mâncărilor la temperatură pregătită pentru servire o perioadă mai lungă de timp.

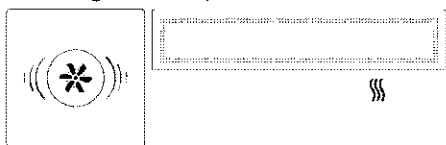

## SUPORTUL PENTRU ABUR

Următoarele funcții sunt dotate cu suport pentru aburi.

- Abur + Gătire convențională
- Abur + Încălzire ventilator
- Abur + Grill
- Abur + Pizza

Fiecare funcție este dotată cu trei niveluri diferite de abur: scăzut, mediu și ridicat. Aceste funcții emit la intervale regulate abur pentru cantitatea de gătit.

Se recomandă să utilizați nivelul de abur scăzut pentru prepararea produselor de patiserie precum prăjituri, chifle etc.

Se recomandă să utilizați nivelul de abur mediu pentru prepararea produselor de patiserie precum pâine etc. Aburul face ca suprafața produselor de patiserie să fie mai strălucitoare, crusta să fie mai crocantă, iar dimensiunile mai mari.

Nivelul ridicat de abur este recomandat pentru carne (bucăți mari de carne, pui întreg etc.).





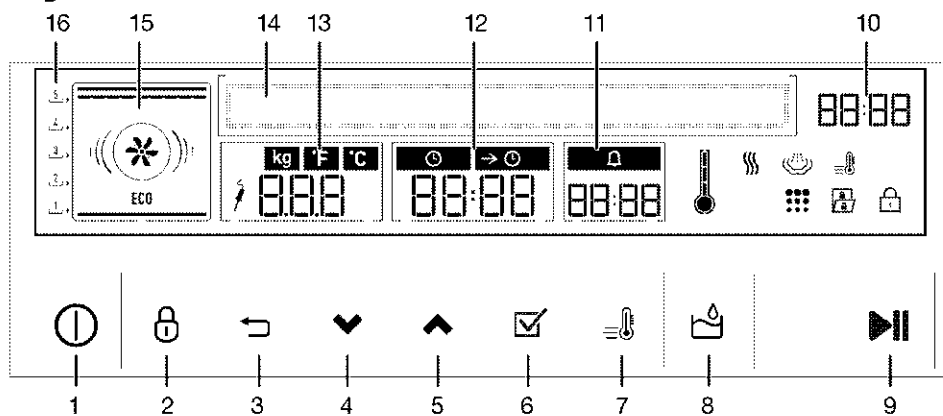





Aburul reduce pierderea de umiditate atunci când găți carne, aceasta rămânând mai umedă și mai succulentă.

## Introducere panou de comandă



- |   |                             |   |                             |
|---|-----------------------------|---|-----------------------------|
| 1 | Tastă PORNIT/OPRIT          | 5 | Tastă Sus (Selectare meniu) |
| 2 | Tastă pentru blocare taste  | 6 | Tastă OK                    |
| 3 | Tastă înapoi                | 7 | Tastă încălzire rapidă      |
| 4 | Tastă Jos (Selectare meniu) |   |                             |







- 8 Tastă eliberare capac recipient pentru apă
- 9 Tastă Începere / oprire gătire
- 10 Indicator oră
- 11 Câmp timp alarmă
- 12 Câmp timp de preparare/terminare preparare
- 13 Câmp indicator temperatură/greutate
- 14 Afișaj text
- 15 Afișaj funcție
- 16 Poziții raft





-  : Simbol intensificare
  -  : Simbol durată gătire
  -  : Simbol oră terminare gătire
  -  : Simbol alarmă
  -  : Simbol temperatură interioară
  -  : Simbol Menținere alimente calde
  -  : Simbol blocaj taste
  -  : Simbol deschidere ușă
  -  : Simbol senzor carne\*
  -  : Simbol curățare automată (piroliză)\*
  -  : Simbol gătire cu abur
- \*(Variază în funcție de model.)

## Meniu Programe de Preparare

### Utilizarea funcțiilor cuptorului pentru prepararea fără aburi



1. Apăsați tasta  pentru a porni cuptorul.
2. La pornirea cuptorului se va afișa meniul principal.



3. Apăsați tasta  pentru a accesa meniul programelor de preparare.
4.  /  pentru a selecta funcția cuptorului dorită fără aburi. Apăsați tasta  pentru a activa funcția.
5. Dacă doriți să schimbați temperatura, apăsați  /  când sunteți în cadrul temperatură/greutate și reglați temperatura dorită. Valoarea temperaturii va fi confirmată imediat ce aceasta se va schimba.

 Câmpul activ din Temperatură/greutate, câmpurile Timp de preparare și Intervalul de alarmă sunt înconjurate de un cadru. Apăsați  pentru mișcarea cadrului către câmpurile de indicare din dreapta, sau apăsați  pentru a-l mișca spre câmpurile din stânga. Dacă apăsați  din nou când cadrul se află pe câmpul de afișaj al Temperaturii/greutății, ecranul va reveni la meniul anterior.

6. Pentru setarea timpului de preparare, apăsați  pentru mișcarea cadrului spre câmpul Timp de preparare/terminare preparare. Se va afișa . Apăsați tastele  / .

pentru a regla durata de preparare dorită.

7. **Pentru a seta timpul de terminare a preparării pentru mai târziu**, apăsați  după setarea timpului de preparare. Se va afișa . Apăsați  /  pentru setarea timpului de terminare a preparării dorit.



8. **Pentru setarea unui interval de alarmă care să nu afecteze mementoul**, apăsați  pentru a muta cadrul spre cadrul Interval de alarmă. Se va afișa . Apăsați tastele  /  pentru a regla intervalul de alarmă dorit. Intervalul de alarmă este doar pentru reamintire, nu afectează timpul de preparare sau funcționarea cuptorului. De exemplu, îl puteți folosi când trebuie să întoarceți mâncarea în cuptor la un anumit interval.

 Durata maximă a alarmei este de 23 ore și 59 de minute.

9. Dacă funcția de preparare, temperatura, timpul de preparare, timpul de terminare a preparării și intervalul de alarmă sunt adecvate, apăsați  pentru porni prepararea. Va începe prepararea, iar afișajul va indica funcția de operare

setată și, respectiv, mesajul „Preparare în curs”.









 Setarea timpului de preparare, a preparării și a timpului și a intervalului de alarmă nu este necesară pentru funcționarea cuptorului. Acestea pot fi setate opțional.

 Dacă deschideți ușa cuptorului în timpul gătirii, simbolul  apare pe afișaj.

- » **Dacă nu ați setat un timp de preparare;** cuptorul funcționează manual. Dacă alimentele sunt gata, apăsați  pentru a opri cuptorul. În caz contrar, cuptorul va funcționa în continuare.
- » » **Dacă ați setat numai un timp de preparare;** cuptorul se va opri la terminarea timpului de preparare. Afișajul va arăta funcția cuptorului și, respectiv, mesajul „Prepararea este gata”. Cuptorul va începe să emită o avertizare audio. Apăsați orice tastă pentru a opri avertizarea audio.
- » » **Dacă ați setat un timp de preparare și o oră de terminare a preparării;** ceasul cuptorului va scădea timpul de preparare din ora de terminare a preparării pe care ați setat-o pentru a calcula ora







de începere a preparării. La ora de începere a preparării, se va activa funcția cuptorului selectată, iar cuptorul se va încălzi la temperatura setată. Menține această temperatură până la terminarea timpului de preparare. La sfârșitul perioadei de preparare, cuptorul se oprește. Afișajul va arăta funcția cuptorului și, respectiv, mesajul „Prepararea este gata”. Cuptorul va începe să emită o avertizare audio. Apăsăți orice tastă pentru a opri avertizarea audio.

### Utilizarea funcțiilor cuptorului pentru gătitul cu abur și asistat de abur

1. Apăsăți tasta  pentru a porni cuptorul.
2. La pornirea cuptorului, se va afișa meniul principal.
3. Apăsăți tasta  pentru a accesa meniul programelor de gătit.
4. Apăsăți  pentru a selecta funcția abur sau asistat de aburi dorită. Apăsăți tasta  pentru a activa funcția.
5. Apăsăți tasta . Utilizați  pentru a regla nivelul aburului. Apăsăți din nou tasta  pentru a confirma setarea.
6. Dacă doriți să schimbați temperatura, apăsăți 



când sunteți în cadrul temperatură/greutate și setați temperatura dorită. Valoarea temperaturii va fi confirmată imediat ce aceasta se va schimba.

 Câmpul activ din Temperatură/greutate, câmpurile Timp de gătit și Intervalul de alarmă sunt înconjurate de un cadru. Apăsăți  pentru deplasarea cadrului către câmpurile de indicare din dreapta sau apăsăți  pentru a-l deplasa spre câmpurile din stânga. Dacă apăsăți  din nou când cadrul se află pe câmpul de afișaj al Temperaturii/greutății, ecranul va reveni la meniul anterior.

7. **Pentru setarea timpului de preparare**, apăsăți  pentru deplasarea cadrului spre câmpul Timp de gătit/terminare gătit. Se va afișa . Apăsăți tastele  pentru a regla durata de gătit dorită. Această funcție nu vă permite să începeți gătitul înainte de a seta un timp de gătit. Timpul de gătit este setat automat la 30 de minute pe afișaj.
8. **Pentru a seta timpul de terminare a gătitului pentru mai târziu**, apăsăți  după setarea timpului de gătit. Se va afișa . Apăsăți 



/√ pentru setarea timpului dorit de terminare a gătirii.

9. **Pentru setarea unui interval de alarmă care să nu afecteze memento-ul**, apăsați  pentru a deplasa cadrul spre cadrul Interval de alarmă. Se va afișa . Apăsați tastele /√ pentru a regla intervalul de alarmă dorit. Intervalul de alarmă este doar pentru reamintire, nu afectează timpul de gătire sau funcționarea cuptorului. De exemplu, îl puteți utiliza atunci când trebuie să întoarceți mâncarea în cuptor la un anumit interval.

 Durata maximă a alarmei este de 23 de ore și 59 de minute.

10. Dacă funcția de gătire, temperatura, timpul de gătire, timpul de terminare a gătirii și intervalul de alarmă sunt adecvate, apăsați  pentru a porni gătitura.

### 11. Pași de utilizare a funcției abur:

Dacă nu ați mai utilizat funcția de gătire cu abur o perioadă îndelungată, se va afișa mesajul „**Adăugați apă curată**”.

12. Apăsați tasta . Capacul recipientului pentru apă se va deschide pe lateral și



recipientul pentru apă va ieși.

13. Scoateți recipientul pentru apă, evacuați apa rămasă în acesta (dacă este cazul) și umpleți-l cu apă curată, cel mult până la nivelul marcat „max”.



 Riscuri pentru sănătate! Nu folosiți alte lichide în sistemul de abur în afară de apa potabilă.

 Nu utilizați apă distilată sau filtrată. Folosiți numai apă îmbuteliată. Nu adăugați soluții care sunt inflamabile, care conțin alcool sau particule solide în recipientul pentru apă.

 Grație capacului de pe recipient, puteți umple recipientul fără a-l scoate.

14. Puneți recipientul la locul lui și apăsați  pentru a-l închide capacul. Apăsați  pentru a începe gătitura.
- » Dacă nivelul apei este corespunzător, va începe procesul de gătire.

 Înainte de a începe gătitura cu abur sau funcțiile de preparare asistate cu abur, asigurați-vă că ați închis capacul carcasei sondei pentru carne.

 Dacă deschideți ușa cuptorului în timpul gătirii, simbolul  apare pe afișaj.

 Dacă apa din recipient se consumă în timpul preparării, se va afișa mesajul „**Adăugați apă curată**” și cuptorul va emite o avertizare audio. Gătirea se va opri. După ce ați umplut din nou recipientul cu apă și l-ați așezat în locașul lui, ciclul de preparare se va relua de unde a rămas.

» » **Dacă ați setat numai un timp de gătire;** cuptorul se va opri la terminarea timpului de gătire. Afișajul va indica funcția cuptorului și, respectiv, mesajul „**Gătirea este gata**”. Cuptorul va începe să emită o avertizare audio. Apăsăți orice tastă pentru a opri avertizarea audio.

» » **Dacă ați setat un timp de preparare și o oră de terminare a preparării;** ceasul cuptorului va scădea timpul de gătire din ora de terminare a gătirii pe care ați setat-o, pentru a calcula ora de începere a gătirii. La ora de începere a gătirii, se va activa funcția selectată a cuptorului, iar cuptorul se va încălzi la temperatura setată. Cuptorul

va menține această temperatură până la terminarea timpului de gătire. La sfârșitul perioadei de gătire, cuptorul se oprește. Afișajul va indica funcția cuptorului și, respectiv, mesajul „**Gătirea este gata**”. Cuptorul va începe să emită o avertizare audio. Apăsăți orice tastă pentru a opri avertizarea audio.

15. La încheierea ciclului de gătire, evacuați apa rămasă în recipientul pentru apă, din motive de igienă.

 Apa din sistemul de generare a apei din cuptor va fi transmisă în recipientul pentru apă în aproximativ 15 minute de la terminarea gătirii. Evacuați apa rămasă în recipientul pentru apă, din motive de igienă.

16. Activați funcția de uscare pentru apa acumulată în cuptor. Consultați „Meniul Suplimentar”.

 Când funcția de uscare automată este activă, se va porni automat la încheierea fiecărui ciclu de gătire la abur.

**17. Pentru a continua gătitarea:**  
**În 5 minute de la încheierea ciclului de gătire,** puteți apăsa  pentru a utiliza din nou

cuptorul cu aburi/funcțiile cu aburi.

» Cuptorul va funcționa în continuare conform aceleiași funcții de gătire și conform aceleiași setări de temperatură.

18. Dacă doriți să utilizați cuptorul din nou **în 5 minute de la încheierea ciclului de gătire**, se va afișa mesajul „**Cuptor în pregătire**”, deoarece cuptorul va fi început să trimită apa din sistemul de generare a aburului înapoi în recipientul pentru apă. După ce dispăre acest mesaj, puteți apăsa ►► pentru a începe gătitul. Deoarece apa din sistemul de generare a apei a fost transmisă în recipientul pentru apă, se va afișa mesajul „**Adăugați apă curată**”.

19. Apăsați tasta . Capacul recipientului pentru apă se va deschide pe lateral și recipientul pentru apă va ieși.

20. Scoateți recipientul pentru apă, evacuați apa rămasă în acesta (dacă este cazul) și umpleți-l cu apă curată, cel mult până la nivelul marcat „max”.

21. Puneți recipientul la locul lui și apăsați  pentru a-i

închide capacul. Apăsați ►► pentru a începe gătitul.

» Dacă nivelul apei este corespunzător, va începe procesul de gătit.

 Dacă deschideți ușa cuptorului în timpul rulării unei funcții cu abur, motorul ventilatorului va funcționa la o viteză ridicată, pentru a crea o perdea de aer.

 În ultimele 3 minute de preparare cu abur, motorul ventilatorului va funcționa la o viteză ridicată, pentru a reduce densitatea aburului din cuptor.

22. La încheierea ciclului de gătit, evacuați apa rămasă în recipientul pentru apă, din motive de igienă.

 Apa din sistemul de generare a apei din cuptor va fi transmisă în recipientul pentru apă în aproximativ 15 minute de la terminarea gătitului. Evacuați apa rămasă în recipientul pentru apă, din motive de igienă.





23. Activați funcția de uscare pentru apa acumulată în cuptor. Consultați „Meniul Suplimentar”.

**i** Când funcția de uscare automată este activă, acest lucru va apărea pe afișajul cuptorului, la încheierea fiecărui ciclu de preparare la abur. Puteți apăsa ►|| pentru a o porni.

**i** Înainte de pornirea funcției de uscare, scoateți alimentele și accesoriile cum sunt tăvile, grilajele etc. din cuptor.

## Selectarea funcției de intensificare (Încălzire rapidă)

Folosiți funcția de intensificare (preîncălzire rapidă) pentru ca cuptorul să ajungă mai repede la temperatura dorită. Selectați funcția de preparare dorită, apoi:





1. Apăsați tasta  o singură dată. Pe afișaj va apărea simbolul .
2. După setarea timpului de preparare și a temperaturii, apăsați tasta ►|| pentru a începe prepararea.  
» Simbolul  dispare după ce cuptorul atinge temperatura dorită, iar cuptorul revine la modul de funcționare selectat înaintea funcției de Intensificare.
3. Apăsați tasta  o singură dată pentru a anula funcția de intensificare. Funcția de

intensificare se va dezactiva și  va dispărea.

## Activarea funcției de blocare a tastelor



Puteți evita modificarea setărilor cuptorului prin activarea funcției de blocare a tastelor.

**i** Blocarea tastelor poate fi activată atât când cuptorul funcționează, cât și când nu funcționează. Cuptorul poate fi oprit apăsând tasta  chiar dacă blocarea tastelor este activată în timpul funcționării cuptorului.

1. Apăsați tasta  până când mesajul „” apare pe afișaj.  
» După activarea funcției de blocare a tastelor, este afișat avertismentul „**Blocaj taste activ**” și simbolul  va apărea pe afișaj la apăsarea oricărui buton (cu excepția tastelor  / ).







**i** Butoanele cuptorului nu sunt funcționale atunci când este activată funcția de blocare a tastelor. Blocarea tastelor nu va fi anulată în cazul unei pene de curent.

## Dezactivarea funcției de blocare a tastelor

1. Apăsați tasta  până când mesajul „” dispare de pe afișaj.



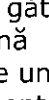

» Funcția de blocare a tastelor se va dezactiva.

### **Meniu Funcții de Preparare Automată**

1. Apăsați tasta  pentru a porni cuptorul.
2. La pornirea cuptorului, se va afișa meniul principal. Apăsați tasta  până când se afișează „Meniul Gătire automată”.
3. Apăsați tasta  pentru a accesa meniul gătire automată.
4. Apăsați tasta  pentru a selecta meniul principal pentru alimentele pe care urmează să le gătiți. (Consultați tabelul pentru meniul gătire automată). Apăsați  pentru a confirma.
5. Apăsați  pentru a selecta preparatul pe care doriți să-l gătiți.
6. Pentru a modifica greutatea alimentelor, apăsați  atunci când câmpul Temperatură/greutate se află în cadru și setați greutatea. Valoarea greutății va fi confirmată imediat ce aceasta se va modifica. Timpul de preparare se va modifica automat pe baza greutății alimentelor.

 Puteți modifica greutatea preparatelor pentru care este indicată o greutate.

 Câmpul activ din Temperatură/greutate, câmpurile Timp de gătire și Interval de alarmă sunt înconjurate de un cadru. Apăsați  pentru deplasarea cadrului către câmpurile de indicare din dreapta sau apăsați  pentru a-l deplasa spre câmpurile din stânga. Dacă apăsați din nou  când cadrul se află pe câmpul de afișaj al Temperaturii/greutății, ecranul va reveni la meniul anterior.

7. **Pentru setarea timpului de gătire**, apăsați  pentru deplasarea cadrului spre câmpul Timp de gătire. Se va afișa . Apăsați tastele  pentru a seta durata de gătire dorită. Numărul de modificări ale timpului de gătire în funcție de greutatea alimentelor este limitat.
8. Dacă funcția de gătire, temperatura, greutatea și timpul de gătire sunt adecvate, apăsați tasta  pentru a porni gătirea.
9. **Dacă preparatul selectat conține funcția abur, urmați instrucțiunile pentru funcția abur de mai jos:**  
Dacă nu ați mai utilizat funcția de gătire cu abur o perioadă îndelungată, se va

afișa mesajul **„Adăugați apă curată”**.



10. Apăsați tasta . Capacul recipientului pentru apă se va deschide pe lateral și recipientul pentru apă va ieși.

11. Scoateți recipientul pentru apă, evacuați apa rămasă în acesta (dacă este cazul) și umpleți-l cu apă curată, cel mult până la nivelul marcat „max”.

 **Riscuri pentru sănătate!**  
Nu folosiți alte lichide în sistemul de abur în afară de apa potabilă.



 Nu utilizați apă distilată sau filtrată. Utilizați numai apă îmbuteliată. Nu adăugați soluții care sunt inflamabile, care conțin alcool sau particule solide în recipientul pentru apă.

 Grație capacului de pe recipient, puteți umple recipientul fără a-l scoate.

12. Puneți recipientul la locul lui și apăsați  pentru a-i închide capacul. Apăsați  pentru a începe gătitul.

» Dacă nivelul apei este corespunzător, va începe procesul de gătit.

 Înainte de a începe gătitul cu abur sau funcțiile de gătit asistate cu abur, asigurați-vă că ați închis capacul carcasei sondei pentru carne.

 Dacă deschideți ușa cuptorului în timpul gătitului, simbolul  apare pe afișaj.

 Dacă apa din recipient se consumă în timpul gătitului, se va afișa mesajul **„Adăugați apă curată”** și cuptorul va emite o avertizare audio. Gătitul se va opri. După ce ați umplut din nou recipientul cu apă și l-ați pus în locașul lui, ciclul de preparare se va relua de unde a rămas.

» » **Dacă ați setat un timp de gătit;** cuptorul se va opri la terminarea timpului de gătit. Afișajul va indica funcția cuptorului și, respectiv, mesajul **„Gătitul este gata”**. Cuptorul va începe să emită o avertizare audio. Apăsați orice tastă pentru a opri avertizarea audio.

13. La încheierea ciclului de gătit, evacuați apa rămasă în recipientul pentru apă, din motive de igienă.



Apa din sistemul de generare a apei din cuptor va fi transmisă în recipientul pentru apă în aproximativ 15 minute de la terminarea gătirii. Evacuați apa rămasă în recipientul pentru apă, din motive de igienă.

14. Activați funcția de uscare pentru apa acumulată în cuptor. Consultați „Meniul suplimentar”.



Când funcția de uscare automată este activă, aceasta va porni automat la încheierea fiecărui ciclu de gătire la abur.

### 15. Pentru a continua gătitrea:

**În 5 minute de la încheierea ciclului de gătire**, puteți apăsa ►►

pentru a utiliza din nou cuptorul cu abur/funcțiile cu abur.

» Cuptorul va funcționa în continuare conform aceleiași funcții de gătire și conform aceleiași setări de temperatură.

16. Dacă doriți să utilizați cuptorul din nou **în 5 minute de la încheierea ciclului de gătire**, se va afișa mesajul „Cuptor în pregătire” deoarece cuptorul va fi început să trimită apa din sistemul de generare a aburului înapoi în

recipientul pentru apă. După ce dispăre acest mesaj, puteți apăsa ►► pentru a începe gătoirea. Deoarece apa din sistemul de generare a apei a fost transmisă în recipientul pentru apă, se va afișa mesajul „**Adăugați apă curată**”.

17. Apăsați tasta . Capacul recipientului pentru apă se va deschide pe lateral și recipientul pentru apă va ieși.

18. Scoateți recipientul pentru apă, evacuați apa rămasă în acesta (dacă este cazul) și umpleți-l cu apă curată, cel mult până la nivelul marcat „max”.

19. Puneți recipientul la locul lui și apăsați  pentru a-i închide capacul. Apăsați ►► pentru a începe gătitrea.

» Dacă nivelul apei este corespunzător, va începe procesul de gătire.



Dacă deschideți ușa cuptorului în timpul rulării unei funcții cu abur, motorul ventilatorului va funcționa la o viteză ridicată, pentru a crea o perdea de aer.

**i** În ultimele 3 minute de preparare cu abur, motorul ventilatorului va funcționa la o viteză ridicată, pentru a reduce densitatea aburului din cuptor.

20. La încheierea ciclului de gătire, evacuați apa rămasă în recipientul pentru apă, din motive de igienă.

**i** Apa din sistemul de generare a apei din cuptor va fi transmisă în recipientul pentru apă în aproximativ 15 minute de la terminarea gătirii. Evacuați apa rămasă în recipientul pentru apă, din motive de igienă.

21. Activați funcția de uscare pentru apa acumulată în cuptor. Consultați „Meniul suplimentar”.

**i** Când funcția de uscare automată este activă, acest lucru va apărea pe afișajul cuptorului, la încheierea fiecărui ciclu de preparare la abur. Puteți apăsa ►|| pentru a o porni.

**i** Înainte de pornirea funcției de uscare, scoateți alimentele și accesoriile cum sunt tăvile, grilajele etc. din cuptor.

### Funcții de gătire automată:

Pot varia în funcție de model

Legume	Prăjit&pâine&arte	Carne pasăre	Pește	Carne rosie	Suplimentar
Felii proaspete de cartofi (*)	Pogace pufoase (*)	Pui < 1600 gr (*)	Păstrăv	Friptură de vită la aburi (*)	Macaroane cu brânză
Buchețele de broccoli (*)	Pâine (cu drojdie) (*)	Pui > 1600 gr (*)	Biban	Fleică	Lasagna
Fasole proaspătă (*)	Pâine pentru sandwich (*)	Curcan pulpă (*)	Pește umplut	Friptură de vită	Tartă din fructe proaspătă
Ardei umpluți	Fursecuri	Pui < 1600 gr	-	Ruladă miel	Plăcintă cu mere
Cartofi în coajă	Tort	Pui > 1600 gr	Păstrăv cu legume	Friptură de miel	Foitaj cu mere
Musaca	Ruladă scortșoară	Bucăți de	File	-	Bezea



		pui	de pește		
Cartofi în straturi	-	File de pui	Kebab de pește	Miel Tandoori	Ecler
-	Biscuiți	Pui grill	Tocană de pește	Friptură	-
Legume gratinate	Prăjitură cu fructe	Friptură de curcan	File de somon	Chifteluțe condimentate	Cremă caramel
Legume congelate	Pateuri apetisante	-	-	Mușchi de vită	Budincă de ciocolată
	Gustări pentru ceai	File de curcan	-	Chifteluțe de porc	Cremă de zahăr ars
	Baghetă	Rață		Friptură de porc	Măr copt cu miere
	Pâine pentru sandwich	Gâscă		Bucăți de porc	Prăjitură cu ciocolată
	Pâine cu brânză	Iepure			Chifle cu grîș
	Croasanți apetisanti	Fazan vânătoresc			Tort cu grîș
	Mini croasante	Fazan			Măr uscat
	Pateuri cu brânză				Gutuie uscată
	Colăcel				Pară uscată
	Pizza				-
	Chec de ciocolată				Quiche cu legume
	Chifle cu grîș				-

\* Aceste preparate conțin funcția abur.

### Meniu Programe suplimentare













Înainte de a începe gătirea cu abur sau funcțiile de gătire asistate cu abur, asigurați-vă că ați închis capacul carcasei sondei pentru carne.

**Decalcifiere (Această caracteristică este opțională. Este posibil ca aceasta să nu existe la produsul dvs.)**

Se recomandă utilizarea programului de decalcifiere pentru calcarul acumulat în sistemul de generare a

aburului. Cuptorul vă va avertiza că trebuie să efectuați decalcifierea în funcție de nivelul de duritate a apei pe care l-ați setat. Două tablete pentru decalcifiere sunt furnizate o dată cu produsul. (Puteți utiliza și substanțe pentru decalcifiere disponibile pe piață, recomandate pentru aparatele de gătit asistate cu abur, conform instrucțiunilor de utilizare ale acestora.)

1. Apăsați tasta  pentru a porni cuptorul.
2. La pornirea cuptorului, se va afișa meniul principal. Apăsați  până când se va afișa „**Programe suplimentare**”.
3. Apăsați tasta .
4. Apăsați  până când pe afișaj apare „**Decalcifiere**”.
5. Apăsați tasta . Apăsați tasta  pentru pornirea procesului.
6. Se va afișa mesajul „**Puneți 250 ml de apă și tableta în recipient**”.
7. Apăsați tasta . Capacul recipientului pentru apă se va deschide pe lateral și recipientul pentru apă va ieși.
8. Adăugați 250 ml de apă și tableta în recipient. Puneți recipientul la locul lui și apăsați  pentru a-i închide capacul.

9. Apăsați tasta din nou  pentru pornirea procesului.
  10. În timpul procesului de decalcifiere, tableta se va dizolva pentru îndepărtarea calcarului acumulat în generatorul de aburi al cuptorului. Cuptorul va realiza acest proces automat, iar la sfârșitul acestuia se va afișa mesajul „**Goliți rezervorul și adăugați 250 ml de apă**”.
  11. Apăsați tasta . Capacul recipientului pentru apă se va deschide pe lateral și recipientul pentru apă va ieși.
  12. Goliți rezervorul și adăugați 250 ml de apă curată. Puneți recipientul la locul lui și apăsați  pentru a-i închide capacul. Procesul se va relua.
  13. La terminarea procesului de decalcifiere, se va afișa mesajul „**Deschideți ușa cuptorului**”.
- » Deschideți ușa cuptorului pentru a permite ieșirea aburului și evacuați apa rămasă în recipientul pentru apă.

**Uscare (Această caracteristică este opțională. Este posibil ca aceasta să nu existe la produsul dvs.)**

Permite uscarea în interiorul cuptorului prin evaporarea apei rămase în cuptor după prepararea cu abur. Se recomandă utilizarea acestei funcții după fiecare preparare cu aburi, din motive de igienă.



Înainte de a începe procesul de uscare, scoateți alimentele și tăvile din cuptor.



Înainte de a utiliza funcția de uscare, folosiți un material uscat pentru a șterge apa (dacă există) acumulată pe baza cuptorului.

1. Apăsăți tasta pentru a porni cuptorul.
2. La pornirea cuptorului, se va afișa meniul principal. Apăsăți până când se va afișa „**Meniul Programe suplimentare**”.
3. Apăsăți tasta .
4. Apăsăți până când pe afișaj apare „**Uscare**”.
5. Apăsăți tasta .
6. Apăsăți tasta pentru a începe uscarea.
7. După 10 minute, acesta fiind timpul de uscare setat automat, pe afișaj va apărea

mesajul „**Deschideți ușa cuptorului**”.

» Deschideți ușa cuptorului pentru a permite ieșirea aburului.

**Reîncălzire (Această caracteristică este opțională. Este posibil ca aceasta să nu existe la produsul dvs.)**

Este potrivită pentru reîncălzirea alimentelor preparate. Suportul pentru abur împiedică uscarea alimentelor.

- Utilizați vase termorezistente.
  - Utilizați tăvița perforată pentru gătire cu abur.
  - Nu acoperiți vasul atunci când reîncălziți alimentele.
1. Apăsăți tasta pentru a porni cuptorul.
  2. La pornirea cuptorului, se va afișa meniul principal. Apăsăți până când se va afișa „**Programe suplimentare**”.
  3. Apăsăți tasta .
  4. Apăsăți până când pe afișaj apare „**Reîncălzire**”.
  5. Apăsăți tasta . Apăsăți tasta pentru pornirea procesului. Pentru a porni funcția, urmați „**Pașii de utilizare a funcției abur**” descriși în „**Folosirea funcțiilor cuptorului pentru prepararea cu**







## **abur și prepararea asistată cu abur”.**

În această funcție, sunt afișate temperatura și timpul recomandate. Puteți schimba temperatura și timpul și puteți seta un timp de finalizare.

### **Dospirea aluatului (Această caracteristică este opțională. Este posibil ca aceasta să nu existe la produsul dvs.)**

Adecvată pentru dospirea aluatului pentru pâine, pogace sau pizza. Suportul pentru abur împiedică uscarea suprafeței aluatului.

- Utilizați vase termorezistente.
- Nu acoperiți alimentele atunci când le lăsați la dospit.
- Nu deschideți ușa cuptorului în timpul procesului de dospit; altfel aluatul va pierde din umiditate sau se va aplatiza.
- Înainte de a utiliza funcția de dospire a aluatului, asigurați-vă că zona pentru copt este suficient de rece (la temperatura camerei).
- Timpul pentru dospit poate varia în funcție de dimensiunea și de greutatea aluatului.
- Pentru dospit se recomandă utilizarea de vase mari termorezistente pe grilaj.

1. Apăsăți tasta  pentru a porni cuptorul.
2. La pornirea cuptorului, se va afișa meniul principal. Apăsăți  până când se va afișa „**Programe suplimentare**”.
3. Apăsăți tasta .
4. Apăsăți  până când pe afișaj apare „**Dospire aluat**”.
5. Apăsăți tasta . Apăsăți tasta  pentru pornirea procesului. Pentru a porni funcția, urmați „**Pașii de utilizare a funcției abur**” descriși în „**Folosirea funcțiilor cuptorului pentru prepararea cu abur și prepararea asistată cu abur**”.

În această funcție, sunt afișate temperatura și timpul recomandate. Puteți schimba temperatura și timpul și puteți seta un timp de finalizare.

### **Dezghețare (Această caracteristică este opțională. Este posibil ca aceasta să nu existe la produsul dvs.)**

Adecvată pentru dezghețarea alimentelor congelate cum sunt fructele, legumele și produsele de patiserie. Atunci când dezghețați alimente, utilizați tăvița perforată pentru gătire cu abur. Puneți o tavă de cuptor sub șina inferioară (șina

1) pe tăvița perforată pentru gătire cu abur, pentru a colecta apa care se scurge din alimentele puse la dezghețat.



Din motive de siguranță, se recomandă dezghețarea cărnii, a peștelui etc. în frigider.



Puneți alimentele congelate în cuptor după îndepărtarea ambalajului (dacă există).

1. Apăsăți tasta pentru a porni cuptorul.
2. La pornirea cuptorului, se va afișa meniul principal. Apăsăți până când se va afișa „**Programe suplimentare**”.
3. Apăsăți tasta .
4. Apăsăți până când pe afișaj apare „**Dezghețare**”.
5. Apăsăți tasta . Apăsăți tasta pentru pornirea procesului. Pentru a porni funcția, urmați „**Pașii de utilizare a funcției abur**” descriși în „**Folosirea funcțiilor cuptorului pentru prepararea cu abur și prepararea asistată cu abur**”.

În această funcție, sunt afișate temperatura și timpul recomandate. Puteți schimba temperatura și timpul și puteți seta un timp de finalizare.

**Opărire (Această caracteristică este**

**opțională. Este posibil ca aceasta să nu existe la produsul dvs.)**

Potrivită pentru opărirea fructelor și legumelor înainte de congelare sau de îmbuteliere.

Utilizați tava perforată pentru gătire cu abur atunci când vreți să opăriți alimente. Puneți o tavă de cuptor sub șina inferioară (șina 1) pe tava perforată pentru gătire cu abur, pentru a colecta apa care se scurge din alimentele puse la opărit.



Pentru a păstra culoarea alimentelor opărite, puneți-le în apă rece după opărire pentru a le răci, apoi scurgeți apa.

1. Apăsăți tasta pentru a porni cuptorul.
2. La pornirea cuptorului, se va afișa meniul principal. Apăsăți până când se va afișa „**Programe suplimentare**”.
3. Apăsăți tasta .
4. Apăsăți până când pe afișaj apare „**Opărire**”.
5. Apăsăți tasta . Apăsăți tasta pentru pornirea procesului. Pentru a porni funcția, urmați „**Pașii de utilizare a funcției abur**” descriși în „**Folosirea funcțiilor cuptorului pentru prepararea cu**

## **abur și prepararea asistată cu abur”.**

În această funcție, este afișat timpul recomandat. Puteți schimba timpul și puteți seta un timp de finalizare.

### **Igienă (Această caracteristică este opțională. Este posibil ca aceasta să nu existe la produsul dvs.)**

Potrivită pentru sterilizarea borcanelor din sticlă și a capacelor acestora, care vor fi folosite pentru îmbuteliere.

Utilizați grilajul cuptorului atunci când sterilizați recipiente/capace. Puneți o tavă de cuptor sub șina inferioară (șina 1) a grilajului, pentru a colecta apa generată datorită aburului.

Recipientele/capacele trebuie să fie deschise. Puneți recipientele/capacele cu fața în jos, pentru ca părțile lor superioare să atingă grilajul.



Utilizați recipiente din sticlă rezistente la căldură și la abur.



Atunci când sterilizați mai multe recipiente/capace, asigurați-vă că nu intră în contact unul cu celălalt.



Sterilizați recipiente de dimensiuni similare.

1. Apăsați tasta ① pentru a porni cuptorul.
2. La pornirea cuptorului, se va afișa meniul principal. Apăsați până când se va afișa „**Programe suplimentare**”.
3. Apăsați tasta .
4. Apăsați până ce pe afișaj apare „**Igienă**”.
5. Apăsați tasta . Apăsați tasta pentru pornirea procesului. Pentru a porni funcția, urmați „**Pașii de utilizare a funcției abur**” descriși în „**Folosirea funcțiilor cuptorului pentru prepararea cu abur și prepararea asistată cu abur**”.

În această funcție, este afișat timpul recomandat. Puteți schimba timpul și puteți seta un timp de finalizare.

### **Îmbutelierea (Această caracteristică este opțională. Este posibil ca aceasta să nu existe la produsul dvs.)**

Potrivită pentru reîncălzirea alimentelor opărite (de ex. fructe și legume) după punerea lor în recipiente din sticlă sterilizate.







Adăugați lichid (apă, apă cu zahăr, apă sărată etc.) pe alimentele opărite, apoi acoperiți-le. Astfel, umpleți recipientul lăsând un spațiu de

maximum 3 cm de la vârf și acoperiți-l cu capacul sterilizat. Atunci când îmbuteliați recipientele, utilizați tava perforată pentru gătire cu abur. Puneți o tavă de cuptor sub șina inferioară (șina 1) a tăvii perforate pentru gătit cu abur pentru a colecta apa generată datorită aburului. După răcirea recipientelor din sticlă îmbuteliate, scoateți-le din zona pentru copt. După scoaterea recipientelor din sticlă din zona pentru copt, lăsați-le să se răcească la temperatura camerei.

- Atunci când îmbuteliați mai multe recipiente, asigurați-vă că nu intră în contact unul cu celălalt.
- Îmbuteliați recipiente de dimensiuni similare.
- Timpul de îmbuteliere poate varia în funcție de cantitatea de alimente și de numărul de recipiente din sticlă.

 Utilizați recipiente din sticlă rezistente la căldură și la abur.

 Recipientele din sticlă se pot crăpa în timpul procesului de îmbuteliere. Asigurați-vă că recipientele și capacele nu se deformează.

1. Apăsăți tasta  pentru a porni cuptorul.
2. La pornirea cuptorului, se va afișa meniul principal. Apăsăți  până când se va afișa „**Programe suplimentare**”.
3. Apăsăți tasta .
4. Apăsăți  până ce pe afișaj apare „**Îmbuteliere**”.
5. Apăsăți tasta . Apăsăți tasta  pentru pornirea procesului. Pentru a porni funcția, urmați „**Pașii de utilizare a funcției abur**” descriși în „**Folosirea funcțiilor cuptorului pentru prepararea cu abur și prepararea asistată cu abur**”.

În această funcție, sunt afișate temperatura și timpul recomandate. Puteți schimba temperatura și timpul și puteți seta un timp de finalizare.

**Topirea ciocolatei (Această caracteristică este opțională. Este posibil ca aceasta să nu existe la produsul dvs.)**

Potrivită pentru topirea bucașilor de ciocolată. Puneți ciocolată de consum ambalată pe tăvița perforată pentru gătire cu abur pentru a o topi. Bucățile de ciocolată neambalată trebuie puse într-un recipient termorezistent,

acoperit cu capac și lăsat pe tăvița perforată pentru gătire cu abur.



Timpul de topire poate varia în funcție de cantitatea de alimente.

1. Apăsăți tasta pentru a porni cuptorul.
2. La pornirea cuptorului, se va afișa meniul principal. Apăsăți până când se va afișa „**Programe suplimentare**”.
3. Apăsăți tasta .
4. Apăsăți până când pe afișaj apare „**Topire ciocolată**”.
5. Apăsăți tasta . Apăsăți tasta pentru pornirea procesului. Pentru a porni funcția, urmați „**Pașii de utilizare a funcției abur**” descriși în „**Folosirea funcțiilor cuptorului pentru prepararea cu abur și prepararea asistată cu abur**”.

În această funcție, este afișat timpul recomandat. Puteți schimba timpul și puteți seta un timp de finalizare.

**Iaurt de casă (Această caracteristică este opțională. Este posibil ca aceasta să nu existe la produsul dvs.)**

Potrivită pentru prepararea iaurtului cu lapte pasteurizat.







Adăugați 100 g (3-4 linguri) de iaurt în 1000 ml de lapte pasteurizat la temperatura camerei și amestecați bine. Adăugați acest amestec într-un recipient din sticlă termorezistentă și puneți capacul deasupra. Utilizați grilajul cuptorului atunci când preparați iaurtul.

- Pentru un iaurt dulce și mai puțin gros, reduceți durata, iar pentru un iaurt mai acru și mai gros, prelungiți durata.
- Când procesul este gata, este recomandat ca iaurtul să fie consumat după ce este menținut la frigider la o temperatură de (+4°C) timp de 12 ore.
- Laptele conservat sterilizat nu este potrivit pentru prepararea iaurtului și nu trebuie utilizat.
- Iaurtul utilizat la fermentare trebuie să fie proaspăt.



La procesul de preparare a iaurtului se poate folosi lapte care este nefiert și care nu a beneficiat de tratament termic, dar pentru eliminarea microorganismelor patogene/periculoase, acesta trebuie să fie fiert. Înainte de prepararea iaurtului, laptele fiert trebuie să fie răcit la temperatura camerei.



1. Apăsați tasta  pentru a porni cuptorul.
2. La pornirea cuptorului, se va afișa meniul principal. Apăsați  până când se va afișa „**Programe suplimentare**”.
3. Apăsați tasta .
4. Apăsați  până când pe afișaj apare „**Iaurt de casă**”.
5. Apăsați tasta . Apăsați tasta  pentru pornirea procesului. Pentru a porni funcția, urmați „**Pașii de utilizare a funcției abur**” descriși în „**Folosirea funcțiilor cuptorului pentru prepararea cu abur și prepararea asistată cu abur**”.

În această funcție, este afișat timpul recomandat. Puteți schimba timpul și puteți seta un timp de finalizare.

**Ouă - Fierțe tari, medii sau moi (Această caracteristică este opțională. Este posibil ca aceasta să nu existe la produsul dvs.)**







Potrivită pentru fierberea ouălor la niveluri diferite, după preferințe. Puteți fierbe un număr mare de ouă.

Când fierbeți ouă, utilizați tăvița perforată pentru gătire cu abur. Puneți o tavă de cuptor sub șina inferioară (șina

1) pe tava perforată pentru gătire cu abur, pentru a colecta apa care se scurge din alimentele puse la opărit.

 Înainte de preparare, ouăle trebuie înțepate în câteva locuri cu un instrument ascuțit, de ex. cu un ac. Altfel, ouăle ar putea exploda în timpul procesului de preparare.







 Timpul de fierbere a ouălor poate varia în funcție de dimensiunea și de numărul acestora.

1. Apăsați tasta  pentru a porni cuptorul.
2. La pornirea cuptorului, se va afișa meniul principal. Apăsați  până când se va afișa „**Programe suplimentare**”.
3. Apăsați tasta .
4. Apăsați  până când pe afișaj apare „**Ou fiert tare**”, „**Ou fiert mediu**” sau „**Ou fiert moale**”.
5. Apăsați tasta . Apăsați tasta  pentru pornirea procesului. Pentru a porni funcția, urmați „**Pașii de utilizare a funcției abur**” descriși în „**Folosirea funcțiilor cuptorului pentru prepararea cu abur și prepararea asistată cu abur**”.

În această funcție, este afișat timpul recomandat. Puteți schimba timpul și puteți seta un timp de finalizare.

**Curățare cu abur (Această caracteristică este opțională. Este posibil ca aceasta să nu existe la produsul dvs.)**

Ușurează curățarea, deoarece murdăria (proaspătă) se înmoaie datorită picăturilor de apă condensate în cuptor după producerea aburilor.

1. Apăsăți tasta  pentru a porni cuptorul.
2. La pornirea cuptorului, se va afișa meniul principal. Apăsăți  până când se va afișa „**Programe suplimentare**”.
3. Apăsăți tasta .
4. Apăsăți  până când pe afișaj apare „**Curățare cu aburi**”.
5. Apăsăți tasta . Apăsăți tasta  pentru pornirea procesului. Pentru a porni funcția, urmați „**Pașii de utilizare a funcției abur**” descriși în „**Folosirea funcțiilor cuptorului pentru prepararea cu abur și prepararea asistată cu abur**”.

În această funcție, este afișat timpul recomandat. Puteți schimba timpul și puteți seta un timp de finalizare.

6. La terminarea timpului, se va afișa mesajul „**ștergeți suprafețele**”. Deschideți ușa și ștergeți suprafețele interioare ale cuptorului cu un burete sau cu un material textil uscat.

**Curățarea (curățarea automată pirolitică) (Această caracteristică este opțională. Este posibil ca aceasta să nu existe la produsul dvs.)**



#### AVERTISMENT

Suprafețele fierbinți provoacă arsuri! Nu atingeți aparatul în timpul etapei de curățare automată și nu le permiteți copiilor să se apropie. Așteptați cel puțin 30 de minute înainte de a îndepărta reziduurile.

Cuptorul este dotat cu o funcție de curățare automată pirolitică. Cuptorul este încălzit la o temperatură de aproximativ 430-480°C, iar murdăria existentă se va transforma în cenușă. Este posibil să se genereze fum puternic. Asigurați o ventilație adecvată. Cuptorul trebuie curățat la temperaturi înalte după fiecare 10 utilizări.







1. Scoateți toate accesoriile din cuptor. Pentru modelele cu grătar, amintiți-vă să scoateți grătarul. Nu uitați

să scoateți recipientul pentru apă din cuptor. Dacă produsul dvs. este echipat cu un accesoriu de protecție împotriva focului (Rezistent în condiții de autocurățare la temperaturi înalte), nu trebuie să îndepărtați aceste accesorii din cuptor.

2. Înainte de începerea procesului de curățare, curățați suprafețele exterioare ale cuptorului și fragmentele de alimente din interiorul cuptorului cu o lavetă cu detergent.



Nu curățați garnitura ușii. Garnitura din fibră de sticlă este foarte sensibilă și se poate deteriora ușor. Dacă garnitura ușii este deteriorată, înlocuiți-o cu una nouă, pe care o puteți procura de la furnizorul de servicii autorizat.

3. Apăsăți tasta  pentru a porni cuptorul.
4. La pornirea cuptorului, se va afișa meniul principal. Apăsăți  până când se va afișa „**Meniul Programe suplimentare**”.
5. Apăsăți tasta .
6. Apăsăți  până când pe afișaj apare „**Curățare**”.
7. Apăsăți tasta .
8. Apăsăți tasta  pentru a porni curățarea. Este afișată

durata de curățare automată. Durata nu poate fi modificată. Puteți seta timpul de finalizare a acestei funcții de curățare automată.

9. Ușa cuptorului nu poate fi deschisă și simbolul de blocare  apare pe afișaj în timpul procesului de curățare automată. Nu forțați mânerul pentru deblocarea ușii până când procesul de curățare nu se finalizează și nu dispare simbolul de blocare.
10. După finalizarea procesului de curățare, eliminați depozitele albe utilizând apă cu oțet.

**Curățarea eco (curățarea automată pirolitică - ecopiroliză) (Această caracteristică este opțională. Este posibil ca aceasta să nu existe la produsul dvs.)**



#### AVERTISMENT

Suprafețele fierbinți provoacă arsuri! Nu atingeți aparatul în timpul etapei de curățare automată și nu le permiteți copiilor să se apropie. Așteptați cel puțin 30 de minute înainte de a îndepărta reziduurile.

Dacă cuptorul nu prezintă un grad ridicat de murdărire, vă recomandăm funcția de

curățare Eco. Dacă cuptorul dumneavoastră prezintă un grad ridicat de murdărire, atunci funcția de curățare economică nu va suficientă. În acest caz, curățați cuptorul în modul „Curățare”.

1. Scoateți toate accesoriile din cuptor. Pentru modelele cu grătar, amintiți-vă să scoateți grătarul. Nu uitați să scoateți recipientul pentru apă din cuptor.



Dacă produsul dvs. este echipat cu un accesoriu de protecție împotriva focului (Rezistent în condiții de auto-curățare la temperaturi înalte), nu trebuie să îndepărtați aceste accesorii din cuptor.

2. Înainte de începerea procesului de curățare, curățați suprafețele exterioare ale cuptorului și fragmentele de alimente din interiorul cuptorului cu o lavetă cu detergent.

 Nu curățați garnitura ușii. Garnitura din fibră de sticlă este foarte sensibilă și se poate deteriora ușor. Dacă garnitura ușii este deteriorată, înlocuiți-o cu una nouă, pe care o puteți procura de la furnizorul de servicii autorizat.

3. Apăsăți tasta  pentru a porni cuptorul.

4. La pornirea cuptorului, se va afișa meniul principal.

Apăsăți   până când se va afișa „**Meniul Programe suplimentare**”.

5. Apăsăți tasta .

6. Apăsăți   până când pe afișaj apare „**Curățare Eco**”.

7. Apăsăți tasta .

8. Apăsăți tasta  pentru a porni curățarea. Este afișată durata de curățare automată. Durata nu poate fi modificată. Puteți seta timpul de finalizare a acestei funcții de curățare automată.

9. Ușa cuptorului nu poate fi deschisă și simbolul de blocare  apare pe afișaj în timpul procesului de curățare automată. Nu forțați mânerul pentru deblocarea ușii până când procesul de curățare nu se finalizează și nu dispare simbolul de blocare.

10. După finalizarea procesului de curățare, eliminați depozitele albe utilizând apă cu oțet.

### Meniul Setări

#### Setarea limbii

1. La pornirea cuptorului pentru prima oară, pe afișaj va apărea mesajul „**Programe de preparare**”.

2. Apăsăți tasta   până ce pe afișaj apare „**Setări**”.

3. Apăsăți tasta .

4. Apăsați tasta  $\wedge/\vee$  până ce pe afișaj apare „**Limba**”.
5. Apăsați tasta  $\boxtimes$ . Se va afișa limba setată inițial pentru cuptor.
6. Apăsați tastele  $\wedge/\vee$  pentru a selecta limba dorită.
7. Apăsați tasta  $\boxtimes$  pentru a confirma setarea.

### Setarea orei

La pornirea cuptorului pentru prima oară, se va seta automat ora „00:00”. Pentru schimbarea acestei setări:

1. Când cuptorul este pornit, pe afișaj apare „**Programe de preparare**”.
2. Apăsați tasta  $\wedge/\vee$  până ce pe afișaj apare „**Setări**”.
3. Apăsați tasta  $\boxtimes$ .
4. Apăsați tasta  $\wedge / \vee$  până ce pe afișaj va apărea „**Ceas**”.
5. Apăsați tasta  $\boxtimes$ .
6. Apăsați tasta  $\wedge/\vee$  pentru a seta ora curentă.
7. Apăsați tasta  $\boxtimes$  pentru a confirma setarea.

### Setarea luminozității

1. La pornirea cuptorului pentru prima oară, pe afișaj va apărea mesajul „**Programe de preparare**”.
2. Apăsați tasta  $\wedge/\vee$  până ce pe afișaj apare „**Setări**”.
3. Apăsați tasta  $\boxtimes$ .
4. Apăsați tasta  $\wedge/\vee$  până ce pe afișaj apare „**Luminozitate**”.

5. Apăsați tasta  $\boxtimes$ . Se va afișa nivelul anterior de luminozitate.
6. Apăsați tastele  $\wedge/\vee$  pentru a selecta nivelul dorit.
7. Apăsați tasta  $\boxtimes$  pentru a confirma setarea.

### Setarea volumului

1. La pornirea cuptorului pentru prima oară, pe afișaj va apărea mesajul „**Programe de preparare**”.
2. Apăsați tasta  $\wedge/\vee$  până ce pe afișaj apare „**Setări**”.
3. Apăsați tasta  $\boxtimes$ .
4. Apăsați tasta  $\wedge / \vee$  până ce pe afișaj va apărea „**Volum**”.
5. Apăsați tasta  $\boxtimes$ . Se va afișa nivelul anterior al volumului.
6. Apăsați tastele  $\wedge/\vee$  pentru a selecta nivelul dorit.
7. Apăsați tasta  $\boxtimes$  pentru a confirma setarea.

### Setarea unității de temperatură

1. La pornirea cuptorului pentru prima oară, pe afișaj va apărea mesajul „**Programe de preparare**”.
2. Apăsați tasta  $\wedge/\vee$  până ce pe afișaj apare „**Setări**”.
3. Apăsați tasta  $\boxtimes$ .
4. Apăsați tasta  $\wedge / \vee$  până ce pe afișaj va apărea „**Unitatea de temperatură**”.

5. Apăsați tasta . Se va afișa unitatea de temperatură „C” setată anterior.
6. Apăsați  /  tastele pentru a selecta „F”.
7. Apăsați tasta  pentru a confirma setarea.

### Setarea nivelului de duritate a apei

1. La pornirea cuptorului pentru prima oară, pe afișaj va apărea mesajul „Programe de preparare”.
2. Apăsați tasta  /  până ce pe afișaj apare „Setări”.
3. Apăsați tasta .
4. Apăsați tasta  /  până ce pe afișaj apare „Duritatea apei”.
5. Apăsați tasta . Se va afișa nivelul anterior de duritate a apei.
6. Apăsați  /  pentru a selecta nivelul adecvat pentru duritatea apei pe care o folosiți.
7. Apăsați tasta  pentru a confirma setarea.

### Setarea uscure automată

1. La pornirea cuptorului pentru prima oară, pe afișaj va apărea mesajul „Programe de preparare”.
2. Apăsați tasta  /  până ce pe afișaj apare „Setări”.

3. Apăsați tasta .
4. Apăsați  /  până ce pe afișaj apare „Uscare automată”.
5. Apăsați tasta . Se va afișa „On( Pornit)” și se va activa funcția de uscure automată.

### Tabelul duratelor de preparare





**i** Intervalele din acest tabel sunt orientative. Acestea pot varia în funcție de temperatura, grosimea și tipul alimentelor, precum și de preferințele dvs. culinare.

**i** Prima șină a cuptorului este cea **inferioară**.

**i** Cuptorul consumă aproape un litru de apă din recipientul pentru apă în timpul unei ore de gătire. Pentru procesele de gătire care depășesc 1 oră, este posibil să fie necesară apă suplimentară. Pentru procesele de preparare mai lungi de 1 oră, nu uitați să urmați avertizările indicate pe cuptorul dumneavoastră.

## Utilizarea funcțiilor cuptorului pentru gătire

Rețetă	Număr de tăvi	Funcția de preparare	Poziție șină	Temperatură (°C)	Durată preparare (aprox. în min.)
Prăjituri la tavă*	0 tavă		3	175	25 ... 35
Prăjituri în formă*	0 tavă		2	180	40 ... 50
Prăjituri în hârtie de copt*	0 tavă		3	170	25 ... 30
	2 tăvi		1 - 3	165	40 ... 45
	3 tăvi		1 - 3 - 5	160	45 ... 50
Blat*	0 tavă		3	200	5 ... 10
	2 tăvi		1 - 5	175	20 ... 30
Fursecuri*	0 tavă		3	175	25 ... 30
	2 tăvi		1 - 5	170 ... 190	30 ... 40
	3 tăvi		1 - 3 - 5	175	35 ... 45
Produse de patiserie din aluat*	0 tavă		2	200	30 ... 40
	2 tăvi		1 - 5	200	45 ... 55
	3 tăvi		1 - 3 - 5	200	55 ... 65
Produse din patiserie cu multă grăsime*	0 tavă		2	200	25 ... 35
	2 tăvi		1 - 5	200	35 ... 45
	3 tăvi		1 - 3 - 5	190	45 ... 55
Aluat dospit*	0 tavă		2	200	35 ... 45
	2 tăvi		1 - 3	190	35 ... 45
Lasagna*	0 tavă		2 - 3	200	30 ... 40
Pizza*	0 tavă		2	200 ... 220	15 ... 20
	0 tavă		3	200	10 ... 15
Biftec de vită (întreg) / Friptură	0 tavă		3	25 min. 250/max apoi 180 ... 190	100 ... 120
Picior de miel (caserolă)	0 tavă		3	25 min. 250/max apoi 190	70 ... 90
	0 tavă		3	25 min. 250/max apoi 190	60 ... 80
Fiptură de pui	0 tavă		2	15 min. 250/max apoi 180 ...	55 ... 65

	O tavă		2	190 15 min. 250/max apoi 180 ... 190	55 ... 65
Curcan (5.5 kg)	O tavă		1	25 min. 250/max apoi 180 ... 190	150 ... 210
	O tavă		1	25 min. 250/max apoi 180 ... 190	150 ... 210
Pește	O tavă		3	200	20 ... 30
	O tavă		3	200	20 ... 30

Dacă gătiți alimente pe 2 tăvi simultan, așezați tava joasă pe șina inferioară și tava înaltă pe șina superioară.  
\* Este recomandată încălzirea cuptorului înainte de introducerea oricărui tip de aliment.

## Preparare cu abur

Rețetă	Greutate alimente (g)	Tavă	Poziție șină	Funcția de preparare	Temperatură (°C)	Durată preparare (aprox. în min.)
Mazăre congelată	2600	Tavă perforată + Tavă de cuptor	3	Preparare cu abur	100	30 ... 40
Mazăre congelată	1800 pentru o tavă	Tavă perforată + Tavă de cuptor	3 ... 5	Preparare cu abur	100	35 ... 45
Antricot de vită	1000	Tavă perforată + Tavă de cuptor	3	Preparare cu abur	100	65 ... 75
Bucăți de cartofi	1000	Tavă perforată + Tavă de cuptor	3	Preparare cu abur	100	30 ... 40
Piept de pui	1000	Tavă perforată + Tavă de cuptor	3	Preparare cu abur	100	25 ... 35
Broccoli	1400	Tavă perforată + Tavă de cuptor	3	Preparare cu abur	100	20 ... 30
Mușchi de vită	1000	Tavă perforată + Tavă de cuptor	3	Preparare cu abur	100	50 ... 60
Pește	1000	Tavă	3	Preparare	100	20 ... 30



		perforată + Tavă de cuptor		cu abur		
Bucăți de dovlecel	1000	Tavă perforată + Tavă de cuptor	3	Preparare cu abur	100	25 ... 35
Conopidă	1000	Tavă perforată + Tavă de cuptor	3	Preparare cu abur	100	30 ... 40
Varză de Bruxelles	500	Tavă perforată + Tavă de cuptor	3	Preparare cu abur	100	10 ... 20
Fasole verde	1000	Tavă perforată + Tavă de cuptor	3	Preparare cu abur	100	25 ... 35
Bucăți de morcov	1000	Tavă perforată + Tavă de cuptor	3	Preparare cu abur	100	20 ... 30
Orez	Apă: 475 Orez: 180	Vase de gătit din sticlă borosilică + Tavă de cuptor	3	Preparare cu abur	100	25 ... 35

1 - Nu preîncălziți.

2 - La preparare, amplasați tava cuptorului pe prima șină și tava perforată pe cea de-a treia șină.

## Încălzireventilată Eco

**i** Nu modificați temperatura de gătire după ce gătitul începe în modul Încălzireventilată Eco.

**i** Nu deschideți ușa în modul Încălzireventilată Eco. Dacă nu deschideți ușa, temperatura interioară va fi optimizată pentru economisirea energiei și această temperatură poate fi diferită de cea afișată.

Rețetă	Număr de tăvi		Poziție șină	Temperatură (°C)	Durată preparare (aprox. în min.)
Prăjituri în hârtie de copt	0 tavă		3	175	40 ... 50
Fursecuri	0 tavă		3	180	25 ... 35
Produse de patiserie din aluat	0 tavă		3	200	45 ... 55
Produse din patiserie cu multă grăsime	0 tavă		3	200	35 ... 45







## Utilizarea grill-ului





### AVERTISMENT









Închideți ușa cuptorului în timpul preparării la grill. Suprafețele fierbinți provoacă arsuri!



### Grill fără aburi

1. Apăsați tasta  pentru a porni cuptorul.
2. La pornirea cuptorului se va afișa meniul principal.
3. Apăsați tasta  pentru a accesa meniul programelor de preparare.
4. Apăsați  pentru a selecta funcția grill fără aburi dorită. Apăsați tasta  pentru a activa funcția.
5. Dacă doriți să schimbați temperatura, apăsați  /  când sunteți în cadrul temperatură/greutate și reglați temperatura dorită. Valoarea temperaturii va fi confirmată imediat ce aceasta se va schimba.





Câmpul activ din Temperatură/greutate, câmpurile Timp de preparare și Intervalul de alarmă sunt înconjurate de un cadru. Apăsați  pentru mișcarea cadrului către câmpurile de indicare din dreapta, sau apăsați  pentru a-l mișca spre câmpurile din stânga. Dacă apăsați  din nou când cadrul se află pe câmpul de afișaj al Temperaturii/greutății, ecranul va reveni la meniul anterior.



6. **Pentru setarea timpului de preparare**, apăsați  pentru mișcarea cadrului spre câmpul Timp de preparare/terminare preparare. Se va afișa . Apăsați tastele  /  pentru a regla durata de preparare dorită.
7. **Pentru a seta timpul de terminare a preparării pentru mai târziu**, apăsați  după setarea timpului de preparare. Se va afișa . Apăsați  /  pentru setarea timpului de terminare a preparării dorit.
8. **Pentru setarea unui interval de alarmă care să nu afecteze mementoul**, apăsați  pentru a muta cadrul spre cadrul Interval de alarmă.

Se va afișa . Apăsați tastele  /  pentru a regla intervalul de alarmă dorit. Intervalul de alarmă este doar pentru reamintire, nu afectează timpul de preparare sau funcționarea cuptorului. De exemplu, îl puteți folosi când trebuie să întoarceți mâncarea în cuptor la un anumit interval.

 Durata maximă a alarmei este de 23 ore și 59 de minute.

9. Dacă funcția de preparare, temperatura, timpul de preparare, timpul de terminare a preparării și intervalul de alarmă sunt adecvate, apăsați  pentru porni prepararea. Va începe prepararea, iar afișajul va indica funcția de operare setată și, respectiv, mesajul „**Preparare în curs**”.

 Setarea timpului de preparare, a preparării și a timpului și a intervalului de alarmă nu este necesară pentru funcționarea cuptorului. Acestea pot fi setate opțional.

 Dacă deschideți ușa cuptorului în timpul gătirii, simbolul  apare pe afișaj.











- » **Dacă nu ați setat un timp de preparare;** cuptorul

funcționează manual. Dacă alimentele sunt gata, apăsați  pentru a opri cuptorul. În caz contrar, cuptorul va funcționa în continuare.



» » **Dacă ați setat numai un timp de preparare;** cuptorul se va opri la terminarea timpului de preparare. Afișajul va arăta funcția cuptorului și, respectiv, mesajul „Prepararea este gata”. Cuptorul va începe să emită o avertizare audio. Apăsați orice tastă pentru a opri avertizarea audio.

» » **Dacă ați setat un timp de preparare și o oră de terminare a preparării;** ceasul cuptorului va scădea timpul de preparare din ora de terminare a preparării pe care ați setat-o pentru a calcula ora de începere a preparării. La ora de începere a preparării, se va activa funcția cuptorului selectată, iar cuptorul se va încălzi la temperatura setată. Menține această temperatură până la terminarea timpului de preparare. La sfârșitul perioadei de preparare, cuptorul se oprește. Afișajul va arăta funcția cuptorului și, respectiv, mesajul „Prepararea este gata”. Cuptorul va începe să emită o avertizare audio. Apăsați orice tastă pentru a opri avertizarea audio.



## Gril asistat cu abur

1. Apăsăți tasta  pentru a porni cuptorul.
2. La pornirea cuptorului se va afișa meniul principal.
3. Apăsăți tasta  pentru a accesa meniul programelor de preparare.
4. Apăsăți / pentru a selecta funcția cu abur dorită. Apăsăți tasta  pentru a activa funcția.
5. Apăsăți tasta . Utilizați / pentru a regla nivelul aburului. Apăsăți din nou tasta  pentru a confirma setarea.
6. Dacă doriți să schimbați temperatura, apăsați / când sunteți în cadrul temperatură/greutate și reglați temperatura dorită. Valoarea temperaturii va fi confirmată imediat ce aceasta se va schimba.







Câmpul activ din Temperatură/greutate, câmpurile Timp de preparare și Intervalul de alarmă sunt înconjurate de un cadru. Apăsăți  pentru mișcarea cadrului către câmpurile de indicare din dreapta, sau apăsați  pentru a-l mișca spre câmpurile din stânga. Dacă apăsați  din nou când cadrul se află pe câmpul de afișaj al Temperaturii/greutății, ecranul va reveni la meniul anterior.

## 7. Pentru setarea timpului de preparare, apăsați



pentru mișcarea cadrului spre câmpul Timp de preparare/terminare preparare. Se va afișa . Apăsăți tastele / pentru a regla durata de preparare dorită.

Această funcție nu vă permite să începeți prepararea înainte de a seta un timp de preparare. Timpul de preparare este setat automat la 30 de minute pe afișaj.

## 8. Pentru a seta timpul de terminare a preparării

**pentru mai târziu**, apăsați  după setarea timpului de preparare. Se va afișa . Apăsăți / pentru setarea timpului de terminare a preparării dorit.

## 9. Pentru setarea unui interval de alarmă care să nu afecteze mementoul, apăsați

pentru a muta cadrul spre cadrul Interval de alarmă. Se va afișa . Apăsăți tastele / pentru a regla intervalul de alarmă dorit. Intervalul de alarmă este doar pentru reamintire, nu afectează timpul de preparare sau funcționarea cuptorului. De exemplu, îl puteți folosi când trebuie să întoarceți mâncarea în cuptor la un anumit interval.



Durata maximă a alarmei este de 23 ore și 59 de minute.

10. Dacă funcția de preparare, temperatura, timpul de preparare, timpul de terminare a preparării și intervalul de alarmă sunt adecvate, apăsați pentru porni prepararea.

### 11. Pașii de utilizare a funcției abur:

Dacă nu ați mai utilizat funcția de gătire cu abur o perioadă îndelungată, se va afișa mesajul „**Adăugați apă curată**”.

12. Apăsați tasta . Capacul recipientului pentru apă se va deschide pe lateral și recipientul pentru apă va ieși.

13. Scoateți recipientul pentru apă, evacuați apa rămasă în acesta (dacă este cazul) și umpleți-l cu apă curată, cel mult până la nivelul marcat „max”.



Riscuri pentru sănătate!  
Nu folosiți alte lichide în sistemul de abur în afară de apa potabilă.



Nu utilizați apă distilată sau filtrată. Folosiți numai apă îmbuteliată. Nu adăugați soluții care sunt inflamabile, care conțin alcool sau particule solide în recipientul pentru apă.



Grație capacului de pe recipient, puteți umple recipientul fără a-l scoate.

14. Puneți recipientul la locul lui și apăsați pentru a-i închide capacul. Apăsați pentru a începe gătitrea.

» Dacă nivelul apei este corespunzător, va începe procesul de gătitrea.



Înainte de a începe gătitrea cu abur sau funcțiile de preparare asistate cu abur, asigurați-vă că ați închis capacul carcasei sondei pentru carne.



Dacă deschideți ușa cuptorului în timpul gătirii, simbolul apare pe afișaj.



Dacă apa din recipient se consumă în timpul preparării, se va afișa mesajul „**Adăugați apă curată**” și cuptorul va emite o avertizare audio. Gătirea se va opri. După ce ați umplut din nou recipientul cu apă și l-ați așezat în locașul lui, ciclul de preparare se va relua de unde a rămas.

» » **Dacă ați setat numai un timp de gătire;** cuptorul se va opri la terminarea timpului de gătire. Afișajul va indica funcția cuptorului și, respectiv, mesajul „**Gătirea este gata**”. Cuptorul va începe să emită o avertizare audio. Apăsăți orice tastă pentru a opri avertizarea audio.

» » **Dacă ați setat un timp de preparare și o oră de terminare a preparării;** ceasul cuptorului va scădea timpul de gătire din ora de terminare a gătirii pe care ați setat-o, pentru a calcula ora de începere a gătirii. La ora de începere a gătirii, se va activa funcția selectată a cuptorului, iar cuptorul se va încălzi la temperatura setată. Cuptorul va menține această temperatură până la terminarea timpului de gătire. La sfârșitul perioadei de gătire, cuptorul se oprește. Afișajul va indica funcția cuptorului și,

respectiv, mesajul „**Gătirea este gata**”. Cuptorul va începe să emită o avertizare audio. Apăsăți orice tastă pentru a opri avertizarea audio.

15. La încheierea ciclului de gătire, evacuați apa rămasă în recipientul pentru apă, din motive de igienă.



Apa din sistemul de generare a apei din cuptor va fi transmisă în recipientul pentru apă în aproximativ 15 minute de la terminarea gătirii. Evacuați apa rămasă în recipientul pentru apă, din motive de igienă.

16. Activați funcția de uscare pentru apa acumulată în cuptor. Consultați „Meniul Suplimentar”.



Când funcția de uscare automată este activă, se va porni automat la încheierea fiecărui ciclu de gătire la abur.

**17. Pentru a continua gătitarea:**

**În 5 minute de la încheierea ciclului de gătire,** puteți apăsa **▶▶**

pentru a utiliza din nou cuptorul cu aburi/funțiile cu aburi.

» Cuptorul va funcționa în continuare conform aceleiași funcții de gătire și conform aceleiași setări de temperatură.

18. Dacă doriți să utilizați cuptorul din nou **în 5 minute de la încheierea ciclului de gătire**, se va afișa mesajul **„Cuptor în pregătire”**, deoarece cuptorul va fi început să trimită apa din sistemul de generare a aburului înapoi în recipientul pentru apă. După ce dispăre acest mesaj, puteți apăsa ►► pentru a începe gătitul. Deoarece apa din sistemul de generare a apei a fost transmisă în recipientul pentru apă, se va afișa mesajul **„Adăugați apă curată”**.

19. Apăsați tasta . Capacul recipientului pentru apă se va deschide pe lateral și recipientul pentru apă va ieși.

20. Scoateți recipientul pentru apă, evacuați apa rămasă în acesta (dacă este cazul) și umpleți-l cu apă curată, cel mult până la nivelul marcat „max”.

21. Puneți recipientul la locul lui și apăsați  pentru a-i închide capacul. Apăsați ►► pentru a începe gătitul.

» Dacă nivelul apei este corespunzător, va începe procesul de gătit.

 Dacă deschideți ușa cuptorului în timpul rulării unei funcții cu abur, motorul ventilatorului va funcționa la o viteză ridicată, pentru a crea o perdea de aer.

 În ultimele 3 minute de preparare cu abur, motorul ventilatorului va funcționa la o viteză ridicată, pentru a reduce densitatea aburului din cuptor.

22. La încheierea ciclului de gătit, evacuați apa rămasă în recipientul pentru apă, din motive de igienă.

 Apa din sistemul de generare a apei din cuptor va fi transmisă în recipientul pentru apă în aproximativ 15 minute de la terminarea gătitului. Evacuați apa rămasă în recipientul pentru apă, din motive de igienă.

23. Activați funcția de uscare pentru apa acumulată în cuptor. Consultați „Meniul Suplimentar”.

 Când funcția de uscare automată este activă, acest lucru va apărea pe afișajul cuptorului, la încheierea fiecărui ciclu de preparare la abur. Puteți apăsa ►► pentru a o porni.



Înainte de pornirea funcției de uscare, scoateți alimentele și accesoriile cum sunt tăvile, grilajele etc. din cuptor.



Alimentele inadecvate pentru prepararea la grill pot provoca incendii. Preparați la grill numai alimente care rezistă la căldură intensă. Nu amplasați alimentele prea departe în zona din spate a grill-ului. Aceasta este cea mai fierbinte zonă, iar alimentele grase se pot aprinde.

## Tabelul duratelor de preparare la grill

### Grill electric

Alimente	Nivel amplasare	Durată grill (aprox.)
Pește	4...5	20...25 min. <sup>#</sup>
Pui feliat	4...5	25...35 min.
Cotlete de miel	4...5	20...25 min.
Friptură de vită	4...5	25...30 min. <sup>#</sup>
Cotlete de vițel	4...5	25...30 min. <sup>#</sup>
Pâine prăjită	4	1...2 min.
<sup>#</sup> în funcție de grosime		



# 6 Întreținere și curățare

## Informații generale

Curățați produsul regulat pentru a-i prelungi durata de funcționare și a evita problemele frecvente de funcționare.



### PERICOL:

Deconectați aparatul de la priză înainte de a începe curățarea sau întreținerea acestuia.  
Pericol de electrocutare!



### PERICOL:

Lăsați produsul să se răcească înainte de curățare.  
Suprafețele fierbinți provoacă arsuri!

- Curățați bine produsul după fiecare folosire. Astfel, reziduurile pot fi îndepărtate mai ușor, evitându-se arderea lor la următoarea utilizare a aparatului.
- Curățarea produsului nu necesită substanțe de curățare speciale. Pentru curățarea produsului folosiți apă caldă cu lichid de spălat vase, un burete sau o cârpă moale, apoi ștergeți-l cu o cârpă uscată.
- Uscati cuptorul în interior după ce îl curățați ștergeți imediat lichidele varsate sau scurse.
- Nu folosiți substanțe de curățare care conțin acid

sau clor pentru curățarea mânerului și suprafețelor din oțel inox. Folosiți o cârpă moale cu detergent lichid (neabraziv) pentru a curăța aceste piese, ștergând într-o singură direcție.



Suprafața poate fi deteriorată de unii detergenți sau materiale de curățare.

Nu folosiți obiecte ascuțite, prafuri / creme de curățare sau detergenți agresivi.



Nu folosiți sisteme cu aburi pentru a curăța acest aparat, deoarece există pericol de șoc electric.

## Curățarea recipientului pentru apă

Recipientul pentru apă se află în spatele capacului, pe partea stângă a panoului de comandă. Pentru scoaterea și curățarea recipientului pentru apă:

1. Apăsați tasta . Capacul recipientului pentru apă se va deschide pe lateral și recipientul pentru apă va ieși.
2. Scoateți recipientul pentru apă și curățați-l sub apă curentă.
3. După curățare, puneți la loc recipientul și apăsați tasta

 pentru închiderea  
capacului.

**i** Nu folosiți materiale  
chimice pentru curățarea  
recipientului pentru apă.  
Folosiți doar apă.

**i** Nu spălați recipientul în  
mașina de spălat vase.

## Curățarea panoului de control

Curățați panoul de control și  
butoanele acestuia cu o cârpă  
umedă, apoi ștergeți-le cu o  
cârpă uscată.

**i** Nu demontați butoanele  
pentru a curăța panoul de  
comandă.  
Panoul de comandă se  
poate deteriora!

## Curățarea cuptorului

### Pentru a curăța peretele lateral

**(Această caracteristică este  
opțională. Este posibil ca  
aceasta să nu existe la  
produsul dvs.)**

1. Demontați secțiunea  
frontală a grătarului lateral  
trăgându-l în direcție opusă  
față de perete.
2. Scoateți complet grătarul  
lateral trăgându-l spre dvs.

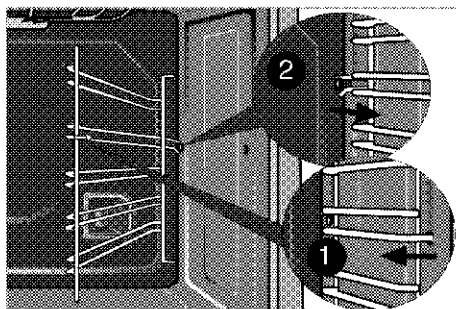

**Pereți cu strat catalitic  
(Această caracteristică este  
opțională. Este posibil ca  
aceasta să nu existe la  
produsul dvs.)**

Pereții interiori laterali (A)  
și/sau pereții din spate (B) ai  
produsului dvs. pot fi acoperiți  
cu email catalitic. Pereții  
catalitici au culoarea mată  
deschisă și suprafața poroasă.  
Pereții catalitici ai cuptorului nu  
trebuie curățați. Suprafața  
poroasă a pereților catalitici se  
curăță singură prin absorbția și  
conversia grăsimii scurse (în  
vapori și dioxid de carbon).

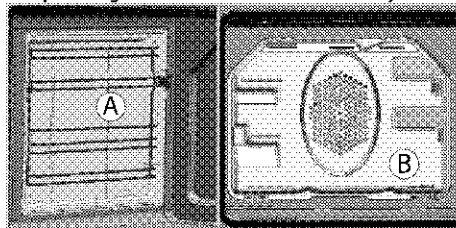

### Curățați ușa cuptorului.

Pentru curățarea ușii cuptorului,  
folosiți apă caldă cu lichid de  
spălat vase, un burete sau o  
cârpă moale, apoi ștergeți-o cu  
o cârpă uscată.



Nu folosiți substanțe de curățare abrazive dure sau palete metalice ascuțite pentru a curăța ușa cuptorului. Acestea pot zgâria suprafața și distruge sticla.

## Demontarea ușii cuptorului

1. Deschideți ușa frontală (1).
2. Deschideți clemele balamalelor (2) stânga și dreapta apăsându-le conform figurii.

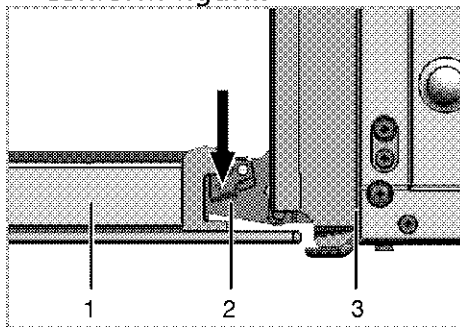

- 1 Ușă frontală

- 2 Balama

- 3 Cuptor

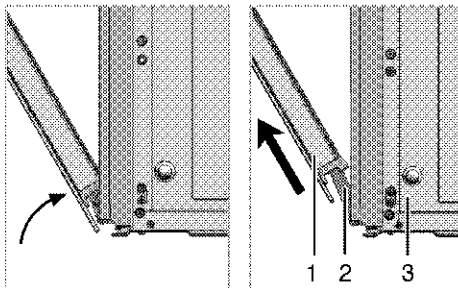

3. Închideți ușa pe jumătate.
4. Demontați ușa trăgând-o în sus pentru a o scoate din balamale.



Efectuați în ordine inversă etapele procesului de demontare pentru a monta ușa. Nu uitați să închideți clemele balamalelor după montarea la loc a ușii.

# 7 Remedierea problemelor

## Cuptorul emite aburi în timpul funcționării.

- Ieșirea aburului în timpul funcționării este normală. >>> *Acest lucru nu reprezintă o defecțiune.*

## Produsul emite zgomote metalice în timpul încălzirii și răcirii.

- Când piesele de metal se încălzesc, se dilată și pot emite zgomote. >>> *Acest lucru nu reprezintă o defecțiune.*

## Produsul nu funcționează.

- Siguranța rețelei electrice este defectă sau decuplată. >>> *Verificați tabloul de siguranțe. Dacă este cazul, înlocuiți-le sau cuplați-le.*
- Produsul nu este conectat la o priză (împământată). >>> *Verificați conexiunea ștecherului.*

## Lampa cuptorului nu funcționează.

- Lampa cuptorului este arsă. >>> *Înlocuiți lampa cuptorului.*
- Pană de curent. >>> *Verificați dacă priza este alimentată. Verificați tabloul de siguranțe. Dacă este cazul, înlocuiți-le sau cuplați-le.*

## Cuptorul nu se încălzește.

- Este posibil să nu fie setat pe o anumită funcție de preparare și/sau pe o anumită temperatură. >>> *Setați cuptorul pe o anumită funcție de preparare și/sau pe o anumită temperatură.*
- Pană de curent. >>> *Verificați dacă priza este alimentată. Verificați tabloul de siguranțe. Dacă este cazul, înlocuiți-le sau cuplați-le.*



Dacă instrucțiunile din această secțiune nu v-au ajutat să remediați problema, contactați agentul de service autorizat sau dealerul de la care ați cumpărat produsul. Nu încercați să reparați pe cont propriu produsul defect.

# Notes

.....

.....

.....

.....

.....

.....

.....

.....

.....

.....

.....

.....

.....

.....

.....

.....

.....

.....

.....

.....

.....

.....

# Notes

.....

.....

.....

.....

.....

.....

.....

.....

.....

.....

.....

.....

.....

.....

.....

.....

.....

.....

.....

.....

.....

.....



FOR A GOOD REASON

**GRUNDIG**

[www.grundig.com](http://www.grundig.com)