

CUPTOR

MANUAL DE UTILIZARE

GFBM 23510 BM



RO

www.grundig.com

285.3049.95/R.AA/27.05.2019
7785886747

FOR A GOOD REASON

GRUNDIG

Vă rugăm să citiți mai întâi manualul de utilizare!



Stimate client,

Vă mulțumim pentru că ați ales un produs Grundig. Sperăm să obțineți cele mai bune rezultate de pe urma folosirii produsului nostru care a fost fabricat utilizând o calitate superioară și o tehnologie modernă. Prin urmare, vă rugăm să citiți cu atenție întregul manual de utilizare și documentele însoțitoare ale acestuia înainte de utilizarea produsului și să le păstrați pentru consultări ulterioare.. În cazul în care predați produsul altcuiva, predați și manualul de utilizare. Respectați toate avertizările și informațiile din manualul de utilizare.

Rețineți că manualul de utilizare se aplică și pentru alte modele. Diferențele dintre modele vor fi identificate în manual.

Explicația simbolurilor

În manualul de utilizare sunt utilizate următoarele simboluri:

	Informații importante sau recomandări utile cu privire la utilizare.
	Avertisment de situații periculoase cu privire la viață și proprietate.
	Avertisment de șoc electric
	Avertisment de risc de incendiu.
	Avertisment de suprafețe fierbinți.

Arçelik A.Ş.

Karaağaç caddesi No:2-6
34445 Sütlüce/İstanbul/TURKEY

Made in TURKEY



CUPRINS

<u>1 Instrucțiuni importante și avertismente privind siguranța și mediul înconjurător</u>	4
Siguranța generală.....	4
Siguranța instalațiilor electrice....	5
Siguranța produsului	6
Domeniu de utilizare	10
Siguranța copiilor	11
Depozitarea la deșeuri a produsului vechi	12
Depozitarea la deșeuri a materialelor de ambalare.....	12
<u>2 Informații generale</u>	13
Prezentare generală.....	13
Conținutul pachetului	14
Specificații tehnice	15
<u>3 Instalare</u>	17
Înainte de instalare.....	17
Instalarea și conectarea	18
Transportul ulterior.....	21
<u>4 Pregătiri</u>	22
Sfaturi pentru economisirea energiei	22
Prima utilizare	22
Reglarea orei.....	22
Curățarea inițială a aparatului...23	
Încălzirea inițială	23
<u>5 Utilizarea plitei</u>	25
Informații generale despre prepararea alimentelor.....	25
Utilizarea plitelor.....	27
Panou de comandă.....	28
<u>6 Utilizarea cuptorului</u>	36
Informații generale referitoare la coacere, fripturi și prepararea la grill	36
Cum se utilizează cuptorul electric	37
Moduri de funcționare	37
Utilizarea ceasului cuptorului	39
Tabelul duratelor de preparare...43	
Utilizarea grill-ului	45
Tabelul duratelor de preparare la grill.....	45
<u>7 Întreținere și curățare</u>	46
Informații generale.....	46
Curățarea plitei.....	46
Curățarea panoului de control ...47	
Curățarea cuptorului.....	47
Demontarea ușii cuptorului.....	48
Demontarea geamului interior al ușii	49
Înlocuirea lămpii cuptorului.....	50
<u>8 Remedierea problemelor</u>	52

1 Instrucțiuni importante și avertismente privind siguranța și mediul înconjurător

Această secțiune conține informații cu privire la siguranța care vă vor ajuta să vă protejați împotriva riscului de vătămare corporală sau pagube materiale.

Nerespectarea acestor instrucțiuni va duce la anularea oricărei garanții.

Siguranța generală

- Acest produs poate fi utilizat de către copii cu vârsta peste 8 ani sau mai mari și persoane cu capacități fizice, senzoriale sau mentale reduse sau lipsă de experiență și cunoștințe, dacă sunt supravegheați sau instruiți cu privire la utilizarea produsului într-o manieră sigură și înțeleg pericolele implicate.

Acest produs nu este destinat pentru jocul copiilor. Curățarea și întreținerea nu vor fi

efectuate de către copii fără supraveghere.

- Acest aparat nu este destinat utilizării de către persoane (inclusiv copii) cu capacități fizice, senzoriale sau mentale reduse, sau lipsă de experiență și cunoștințe necesare, exceptând cazul în care sunt supravegheați sau instruiți.

Acest produs nu este destinat pentru jocul copiilor nesupravegheați.

- Dacă produsul este înmânat către altcineva pentru uz personal sau în scopuri de utilizare second-hand, manualul de utilizare, etichetele produsului, documente importante și componente trebuie de asemenea înmanate împreună cu acesta.
- A nu se amplasa produsul pe o

pardoseală acoperită cu covor. În caz contrar, lipsa fluxului de aer sub produs va conduce la supraîncălzirea părților electrice. Acesta va cauza probleme produsului.

- Procedurile de instalare și reparații trebuie efectuate de către agenți de service autorizați. Producătorul nu este răspunzător pentru daunele rezultate din procedurile efectuate de către persoanele neautorizate care pot anula și garanția. Înainte de instalare, citiți instrucțiunile cu atenție.
- Nu folosiți produsul dacă este defect sau prezintă defecte vizibile.
- După fiecare utilizare verificați dacă butoanele produsului sunt închise.

Siguranța instalațiilor electrice

- Dacă produsul are o defecțiune, nu trebuie folosit decât după ce este reparat de către un agent de service autorizat. Pericol de electrocutare!
- Conectați produsul numai la o priză/linie împământată cu tensiunea și protecția indicată în "Specificații tehnice". Împământarea trebuie efectuată de un electrician calificat la folosirea produsului cu sau fără transformator. Compania noastră nu își asumă răspunderea pentru daunele survenite în urma împământării neconforme cu normele locale.
- Nu spălați niciodată produsul turnând apă pe acesta! Pericol de electrocutare!
- Produsul trebuie scos din priză în timpul

- instalării, întreținerii, curățării și reparațiilor.
- În cazul deteriorării cablului de alimentare, acesta trebuie înlocuit de producător, de agentul său de service sau de o persoană cu calificări similare pentru a evita pericolele.
 - Aparatul trebuie instalat astfel încât să permită deconectarea totală de la rețeaua electrică. Separarea trebuie să se realizeze fie printr-un ștecher, fie printr-un comutator încorporat în instalația electrică fixă, conform normelor de construcții.
 - Suprafața din spatele cuptorului se înfierbântă în timpul utilizării. Asigurați-vă că racordurile de electricitate nu ating suprafața din spate; în caz contrar, racordurile se pot deteriora.
 - Nu striviți cablul de alimentare între ușa cuptorului și ramă; nu îl trasați peste suprafețele fierbiniți. În caz contrar, izolația cablului se poate topi, putând provoca scurtcircuite și incendii.
 - Lucrările la echipamentele și rețelele electrice pot fi efectuate numai de persoane calificate autorizate.
 - În cazul unei defecțiuni, opriți produsul și deconectați-l de la rețeaua de electricitate. Decuplați siguranța de la panoul electric.
 - Asigurați-vă că siguranța are capacitatea adecvată pentru acest produs.
- Siguranța produsului
- **AVERTISMENT:** Aparatul și piesele sale accesibile pot deveni fierbinți în timpul folosirii. Evitați atingerea elementelor fierbinți. Copiii mai mici de 8 ani trebuie ținuți la distanță sau supravegheați continuu.

- Nu folosiți produsul când logica sau coordonarea vă sunt afectate de alcool și / sau medicamente.
- Aveți grijă când preparați rețete care includ băuturi alcoolice. Alcoolul se evaporă la temperaturi mari și poate provoca incendii deoarece se va aprinde în contact cu suprafețele fierbinți.
- Nu lăsați materiale inflamabile lângă produs, deoarece părțile laterale ale acestuia se pot încălzi în timpul utilizării.
- În timpul folosirii, aparatul se înfierbântă. Evitați atingerea elementelor de încălzire din interiorul cuptorului.
- Asigurați-vă că orificiile de ventilare nu sunt înfundate.
- Nu încălziți cutii și borcane închise în cuptor. Presiunea acumulată în cutie/borcan poate provoca explozia acestuia.
- Nu amplasați tăvi de gătit, recipiente sau folie din aluminiu direct pe partea inferioară a cuptorului. Căldura acumulată poate deteriora partea inferioară a cuptorului.
- 'Nu folosiți substanțe de curățare abrazive sau raclete metalice ascuțite pentru a curăța geamul ușii cuptorului, deoarece acestea pot să zgârie suprafața și pot să ducă la spargerea geamului.
- Nu folosiți sisteme cu aburi pentru a curăța acest aparat, deoarece există pericol de șoc electric.
- (Variază în funcție de model.) Amplasarea corectă a grilajului și tăvii pe șinele metalice Este importantă amplasarea corectă pe șine a grilajului și / sau a tăvii. Culisați grilajul sau tava între cele 2

șine și asigurați-vă că este stabilă înainte de amplasarea alimentelor (consultați figura următoare).

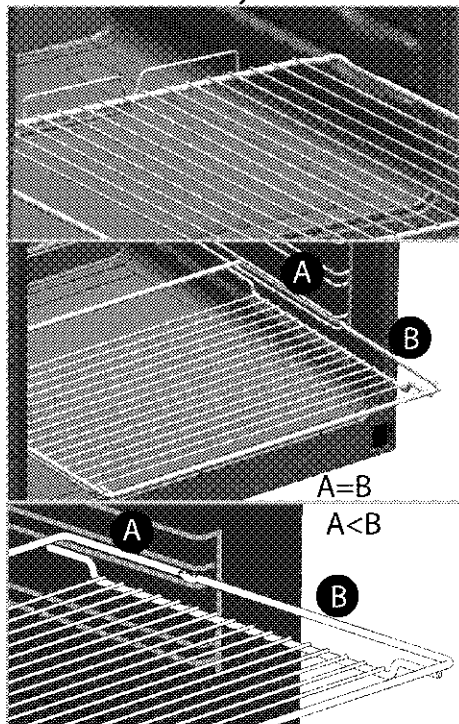

- Nu folosiți produsul dacă geamul ușii este demontat sau crăpat.
- Mânerul cuptorului nu este un uscător de prosoape. Nu agățați prosoape, mănuși sau produse textile similare când folosiți funcția grill cu ușa deschisă.

- Folosiți mănuși de cuptor termoizolatoare când introduceți sau scoateți alimente în/din cuptorul fierbinte.
- Plasați hârtia de copt în interiorul vasului de gătit sau pe accesoriile cuptorului (tavă, grătar etc) împreună cu alimentele și apoi introduceți-le în cuptorul preîncălzit. Eliminați bucățile hârtiei de copt în exces pentru prevenirea riscului de atingere a elementelor de încălzire ale cuptorului. Nu utilizați niciodată hârtia de copt la o temperatură de utilizare mai ridicată decât valoarea indicată pe aceasta. Nu plasați hârtia de copt direct pe baza cuptorului.
- **AVERTISMENT:** Asigurați-vă că este decuplat cablul de alimentare al aparatului sau că întreruptorul este oprit înainte de a înlocui lampa, pentru a

evita pericolul de șoc electric.

- Aparatul nu trebuie instalat în spatele unei uși decorative pentru a evita supraîncălzirea.
- **AVERTISMENT:** Prepararea nesupravegheată pe plită a alimentelor cu ulei sau grăsime poate fi periculoasă și poate provoca incendii. Nu încercați NICIODATĂ să stingeți un incendiu cu apă, ci opriți aparatul, apoi acoperiți flacăra cu un capac sau cu o pătură contra incendiului.
- **ATENȚIE:** Procesul de gătit trebuie supravegheat. Un proces de gătit de scurtă durată trebuie supravegheat tot timpul.
- **AVERTISMENT:** Pericol de incendiu: Nu depozitați obiecte pe suprafețele de gătit.
- **AVERTISMENT:** Dacă suprafața este crăpată, opriți aparatul pentru a

evita pericolul de șoc electric.

- În cazul spargerii sticlei plitei : Opriti imediat toate arzătoarele și orice element electric de încălzire și izolați produsul de rețeaua electrică. Nu atingeți suprafața produsului. Nu utilizați produsul.
- După folosire, opriți elementele plitei folosind comenzile și nu vă bazați pe detectorul de recipient.
- Nu amplasați pe plită obiecte metalice cum sunt cuțitele, furculițele, lingurile și capacele, deoarece acestea se pot înfierbânta.
- Aparatul nu este proiectat pentru a fi utilizat prin intermediul unui cronometru extern sau al unui sistem de telecomandă separat.
- Presiunea vaporilor produși datorită umezelii de pe suprafața plitei sau de pe partea inferioară a

recipientului poate provoca deplasarea recipientului. Asigurați-vă așadar că suprafața cuptorului și partea inferioară a recipientelor este întotdeauna uscată.

- Plitele sunt dotate cu un sistem cu inducție. Plitele cu inducție economisesc timp și bani în cazul folosirii unor recipiente adecvate pentru sistemul cu inducție; în caz contrar, plitele nu vor funcționa. Vezi. *Informații generale despre prepararea alimentelor, pagina 25*, selectarea recipientelor.
- Deoarece plitele cu inducție creează un câmp magnetic, pot afecta negativ persoanele care folosesc dispozitive cum ar fi o pompă de insulină sau un stimulator cardiac.
- **AVERTISMENT:** Folosiți doar protecții pentru plită fabricate sau

recomandate în instrucțiuni de către producătorul mașinii de gătit, sau protecțiile încorporate în aparat. Utilizarea unor protecții inadecvate poate provoca accidente.

Pentru a preveni incendiile;

- Asigurați-vă că ștecherul este conectat corect la priză pentru a nu face scântei.
- Nu folosiți cabluri deteriorate, tăiate sau prelungitoare; folosiți cablul original.
- Asigurați-vă că ștecherul nu este umed sau ud.

Domeniu de utilizare

- Acest produs este destinat uzului casnic. Se interzice utilizarea comercială.
- **ATENȚIE:** Acest aparat este destinat numai gătitului alimentelor. Nu trebuie folosit pentru alte scopuri, de exemplu pentru încălzirea încăperilor.

- Nu folosiți acest produs pentru încălzirea farfuriilor sub grill, pentru uscarea ștergarelor și cârpelor de vase etc. pe mâner sau pentru încălzirea încăperilor.
- Producătorul nu este responsabil pentru pagubele provocate de utilizarea sau manipularea incorectă.
- Cuptorul poate fi folosit pentru dezghețarea, coacerea, prăjirea și prepararea la grill a alimentelor.
- Produsele electrice sunt periculoase pentru copii. Nu lăsați copiii să se apropie de produs în timp ce funcționează și nu îi lăsați să se joace cu acesta.
- Nu amplasați pe aparat obiecte pe care copiii ar fi tentați să le apuce.
- Nu amplasați obiecte grele pe ușa deschisă și nu permiteți copiilor să se așeze pe aceasta. Pericol de răsturnare a cuptorului sau de deteriorare a balamalelor.

Siguranța copiilor

- **AVERTISMENT:** Componentele accesibile se pot înfierbânta în timpul folosirii. Nu lăsați copiii să se apropie de aparat.
- Ambalajele pot fi periculoase pentru copii. Nu lăsați ambalajele la îndemâna copiilor. Depozitați la deșeuri toate ambalajele conform standardelor de mediu.

Depozitarea la deșeuri a produsului vechi

Conformitate cu Directiva WEEE și depozitarea la deșeuri a produsului uzat:



Acest produs respectă Directiva UE WEEE (2012/19/UE). Produsul este marcat cu un simbol de clasificare pentru deșeuri electrice și electronice (WEEE).

Acest produs a fost fabricat folosind piese și materiale de înaltă calitate, care pot fi refolosite și reciclate. Nu depozitați produsul uzat împreună cu gunoiul menajer la sfârșitul duratei sale de funcționare.

Duceți-l la un centru de colectare pentru reciclarea echipamentelor electrice și electronice. Luați legătura cu autoritățile locale

pentru a afla informații despre aceste centre de colectare.

Conformitate cu Directiva RoHS:

Produsul pe care l-ați achiziționat respectă Directiva UE RoHS (2011/65/UE). Nu conține materiale dăunătoare și interzise specificate în Directivă.

Depozitarea la deșeuri a materialelor de ambalare

- Materialele de ambalare sunt periculoase pentru copii. Păstrați materialele de ambalare într-un loc sigur, la care copiii nu au acces. Materialele de ambalare ale produsului sunt fabricate din materiale reciclabile. Sortați-le și depozitați-le la deșeuri în mod corect. Nu le depozitați împreună cu gunoiul menajer.

2 Informații generale

Prezentare generală

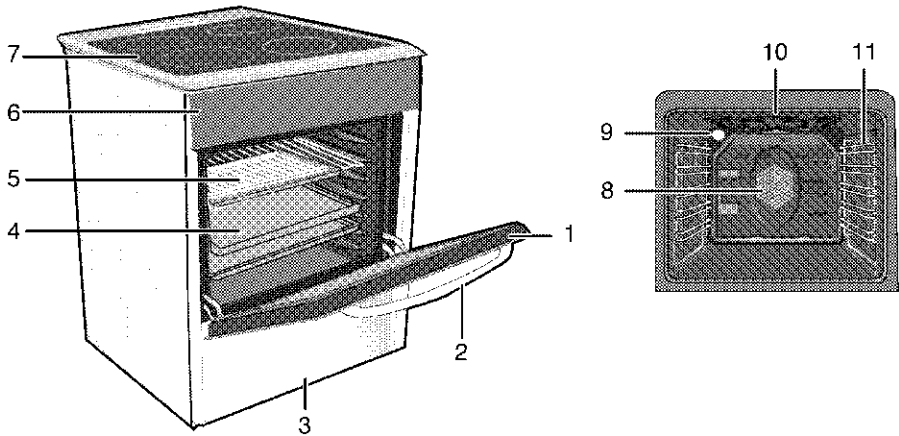

- | | | | |
|---|------------------|----|--|
| 1 | Ușă frontală | 8 | Motor ventilator (în spatele plăcii de oțel) |
| 2 | Mâner | 9 | Lampă |
| 3 | Piesă inferioară | 10 | Element încălzire grill |
| 4 | Tavă | 11 | Poziții raft |
| 5 | Grilaj | | |
| 6 | Panou de comandă | | |
| 7 | Placă arzător | | |

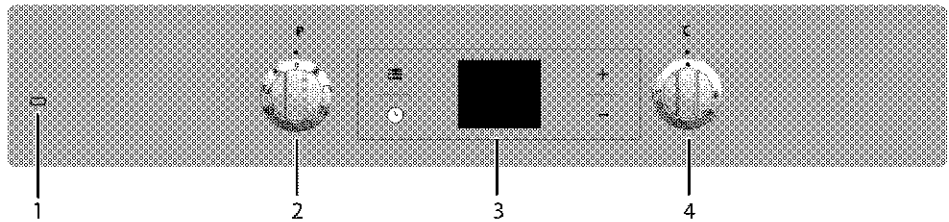

- | | |
|---|----------------------|
| 1 | Lampă avertizare |
| 2 | Buton pentru funcții |
| 3 | Cronometru digital |
| 4 | Buton termostat |

Conținutul pachetului



Accesoriiile furnizate pot varia în funcție de modelul produsului. Este posibil ca unele accesorii descrise în manualul de utilizare să nu fie furnizate cu produsul dvs.

1. Manual de utilizare

2. Tavă adâncă

Folosită pentru produse de patiserie, fripturi mari, mâncăruri suculente și pentru colectarea grăsimii în timpul folosirii grill-ului.

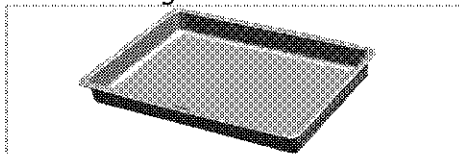

3. Tavă pentru produse de patiserie

Folosită pentru produse de patiserie, cum ar fi fursecurile și biscuiții.

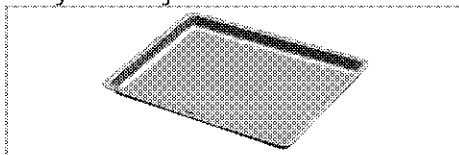

4. Grilaj metalic

Folosit pentru fripturi și pentru amplasarea pe șina dorită a alimentelor care vor fi coapte, fripte sau gătite în caserole.

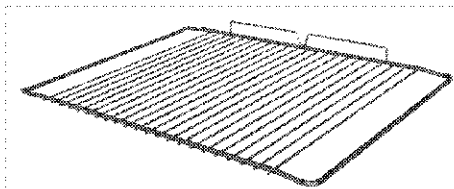
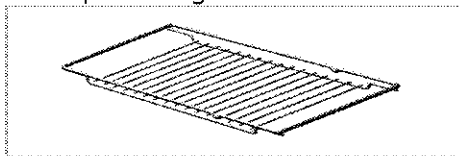

5. Amplasarea corectă a grilajului și tăvii pe șinele telescopice

(Această caracteristică este opțională. Este posibil ca aceasta să nu existe la produsul dvs.)

Șinele telescopice simplifică introducerea și scoaterea tăvilor și grilajului metalic. Când folosiți tava și grilajul metalic împreună cu șinele telescopice, asigurați-vă că lamelele din zona din spate a șinei telescopice sunt lipite de marginile grilajului metalic și tăvii.

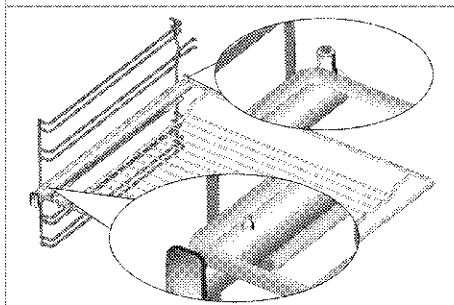
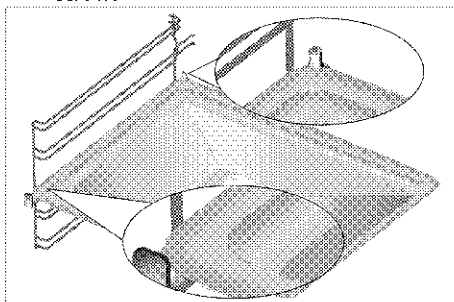

Specificații tehnice

GENERAL	
Dimensiuni exterioare (înălțime/lățime/adâncime)	850 mm/600 mm/600 mm
Tensiune/frecvență	220-240 V 1N / 380-415 V 3N ~ 50 Hz
Putere totală	9,7 kW
Tip cablu / secțiune	min.H05VV-FG 3 x 4 mm ² (1N) / 5 x 1,5 mm ² (3N)
PLITĂ	
Arzătoare	
Stânga spate	Plită de gătit cu inducție
Dimensiune	180 mm
Putere	1800/3000 W
Stânga față	Plită de gătit cu inducție
Dimensiune	180 mm
Putere	1800/3000 W
Dreapta față	Plită de gătit cu inducție
Dimensiune	145 mm
Putere	1500/2200 W
Dreapta spate	Plită de gătit cu inducție
Dimensiune	210 mm
Putere	2000/3700 W
CUPTOR/GRILL	
Cuptor principal	Cuptor multifuncțional
Lampă interioară	15-25 W
Consum energie grill	2.2 kW

* Elemente de bază: Informațiile de pe eticheta energetică a cuptoarelor electrice este oferită în conformitate cu standardul EN 60350-1 / IEC 60350-1. Aceste valori sunt determinate la sarcină standard cu funcțiile de încălzire sus-jos sau de încălzire cu ventilator (dacă există). Clasa de eficiență energetică este determinată conform următoarei priorități, în funcție de existența funcțiilor respective. 1-Gătire cu ventilator eco, 2- Gătire turbo lentă, 3- Gătire turbo, 4- Încălzire cu ventilator jos/sus, 5-Încălzire sus și jos.



Specificațiile tehnice se pot modifica fără preaviz în scopul îmbunătățirii calității produsului.



Ilustrațiile din acest manual au doar rol explicativ, fiind posibil să nu fie identice cu produsul dv.



Valorile declarate pe etichetele produsului sau în documentația însoțitoare sunt obținute în condiții de laborator, conform standardelor în vigoare. Aceste valori pot varia în funcție de condițiile de utilizare și de mediu.

3 Instalare

Produsul trebuie instalat de o persoană calificată, conform reglementărilor în vigoare. În caz contrar, garanția va fi anulată. Producătorul nu își asumă răspunderea pentru daunele produse în urma efectuării procedurilor de către persoane neautorizate și poate anula garanția.



Pregătirea instalațiilor electrice în vederea instalării produsului constituie responsabilitatea clientului.



PERICOL:
Produsul trebuie instalat în conformitate cu toate reglementările locale privind instalațiile de gaz și / sau electricitate.



PERICOL:
Înainte de instalare, verificați vizual dacă produsul nu este deteriorat. Dacă este deteriorat, nu îl instalați. Produsele deteriorate sunt periculoase.

Înainte de instalare

Pentru a asigura circulația aerului prin orificiile de ventilare de sub aparat, recomandăm instalarea aparatului pe o suprafață dură, astfel încât picioarele să nu se afunde în covor sau în alte suprafețe moi. Podeaua bucătăriei trebuie să poată susține greutatea aparatului, a recipientelor și a alimentelor.

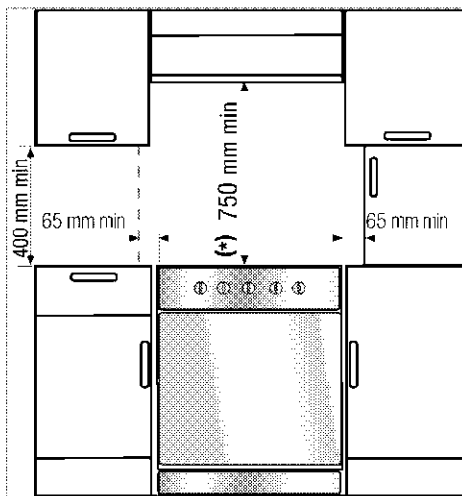

- Puteți amplasa corpuri de mobilă pe ambele părți ale aparatului, cu condiția menținerii unei distanțe de 400mm față de obiectele de deasupra și de 65mm față de obiectele din lateral.
- Aparatul poate fi instalat și fără obiecte de mobilier în jur. Lăsați o distanță de minim 750 mm deasupra suprafeței plitei.
- (*) Dacă urmează să montați o hotă deasupra mașinii de gătit, citiți instrucțiunile producătorului hotei cu privire la înălțimea de montare (min. 650 mm).
- Aparatul se încadrează în clasa 1, putând fi amplasat cu spatele și o latură lipite de pereții bucătăriei, mobilierul de bucătărie sau echipamente de orice dimensiune. Mobilierul de bucătărie sau echipamentul de pe **cealaltă** latură nu poate fi mai mare decât aparatul.

- Mobilierul de bucătărie de lângă aparat trebuie să fie rezistent la căldură (min. 100 °C).

Lanț de siguranță

Dacă produsul dumneavoastră are două lanțuri de siguranță;

Aparatul trebuie asigurat împotriva răsturnării, folosind cele două lanțuri furnizate cu cuptorul. Cuplați cârligul (1) la peretele bucătăriei (6) folosind un diblu adecvat și conectați lanțul de siguranță (3) la cârlig prin intermediul mecanismului de fixare (2).

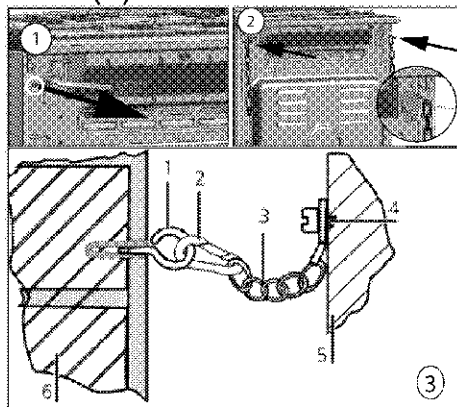

- 1 Cârlig de stabilizare
- 2 Mecanism de fixare
- 3 Lanț de siguranță
- 4 Fixați lanțul pe partea din spate a mașinii de gătit
- 5 Partea din spate a mașinii de gătit
- 6 Peretele bucătăriei

Dacă produsul dumneavoastră are un lanț de siguranță;

Aparatul trebuie protejat împotriva răsturnării, folosind lanțul furnizat cu cuptorul.

Urmați pașii din imaginea de mai jos pentru a fixa lanțul de produsul dumneavoastră.

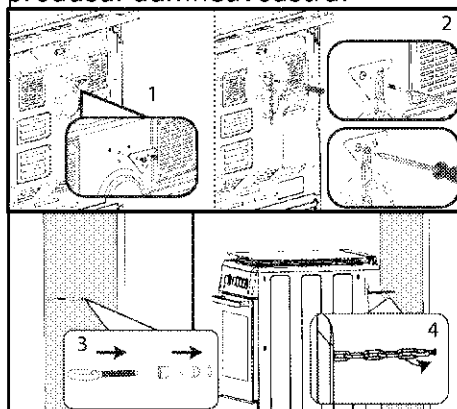

i Lanțul de stabilizare trebuie să fie cât mai scurt pentru a evita înclinarea cuptorului în față și amplasat oblic pentru a evita înclinarea cuptorului în lateral.

Lanțul de stabilizare pentru mașinile de gătit nu are o fantă de fixare în suport.

Instalarea și conectarea

Produsul trebuie instalat și racordat conform regulilor de instalare în vigoare.

i Nu instalați produsul lângă frigider sau congelatoare. Căldura emisă de produs va spori consumul de energie al aparatelor de răcire.

- Produsul trebuie transportat de cel puțin două persoane.
- Produsul trebuie amplasat direct pe podea. Nu trebuie amplasat pe un soclu sau pedestal.



Nu apucați de ușă și/sau de mâner pentru a ridica sau muta produsul. Ușa, mânerul sau balamalele se pot defecta.

Racordul electric

Conectați produsul la o priză cu împământare protejată de o siguranță de capacitate adecvată, conform datelor din tabelul "Specificații tehnice".

Împământarea trebuie efectuată de un electrician calificat, în momentul folosirii produsului cu sau fără transformator. Compania noastră nu își asumă răspunderea pentru daunele survenite în urma folosirii produsului fără o instalație de împământare în conformitate cu normele locale.



PERICOL:

Produsul trebuie conectat la rețeaua electrică numai de o persoană calificată și autorizată. Perioada de garanție a produsului începe numai după instalarea corectă. Producătorul nu își asumă răspunderea pentru daunele produse în urma efectuării procedurilor de către persoane neautorizate.



PERICOL:

Cablul de alimentare nu trebuie presat, îndoit, strivit sau atins de piesele fierbinți ale produsului.

În cazul în care cablul de alimentare este deteriorat, trebuie înlocuit de un electrician calificat. În caz contrar, există pericol de șoc electric, scurtcircuit sau incendiu!

Parametrii rețelei electrice trebuie să corespundă parametrilor specificați pe eticheta cu tipul produsului. Plăcuța de identificare poate fi văzută după deschiderea capacului inferior sau este amplasată pe peretele posterior al aparatului, în funcție de tipul acestuia.

Cablul de alimentare al produsului trebuie să respecte valorile din tabelul "Specificații tehnice".



PERICOL:

Înainte de a efectua lucrări la instalația electrică, deconectați produsul de la priză.
Pericol de electrocutare!

Conectarea cablului de alimentare





În timpul cablării, respectați normele naționale/locale cu privire la electricitate și folosiți priza și cablul adecvate pentru cuptor. În cazul în care limitele de putere ale produsului depășesc capacitatea de transport a curentului prizei/liniei de alimentare, produsul trebuie conectat direct printr-o instalație electrică fixă, fără utilizarea unei prize/linii de alimentare cu curent.

1. Dacă sursa de alimentare nu permite deconectarea tuturor polarităților, trebuie conectată o unitate de deconectare cu separare de cel puțin 3 mm a contactelor (siguranțe, contactori), iar toate polaritățile acestei unități de deconectare trebuie să fie adiacente (nu deasupra) produsului, conform directivelor IEE. Nerespectarea acestor instrucțiuni poate provoca funcționarea defectuoasă și anularea garanției produsului. Se recomandă ca măsură de protecție suplimentară utilizarea unui întreruptor de curent rezidual.

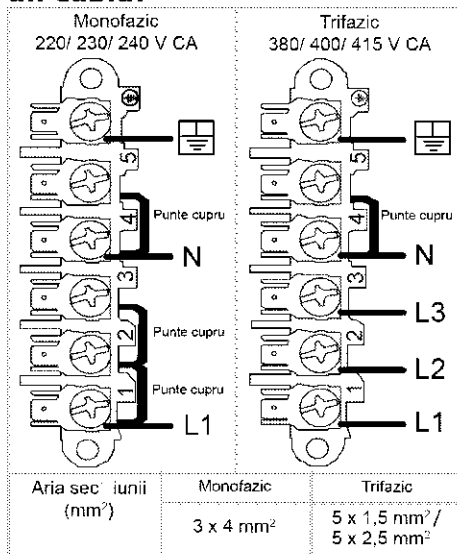
Dacă produsul este furnizat cu un cablu:



2. **Pentru conexiuni monofazice**, respectați diagrama de conectare de mai jos:
 - Cablul maro = L (Fază)
 - Cablul albastru = N (Nul)
 - Cablu verde/galben = (E)  (împământare)
3. **Pentru conexiuni trifazice**, respectați diagrama de conectare de mai jos:
 - Cablul maro = L1 (Fază 1)
 - Cablul gri/negru = L2 (Fază 2)
 - Cablul gri/negru = L3 (Fază 3)
 - Cablul albastru = N (Nul)
 - Cablu verde/galben = (E)  (împământare)
 - Împingeți produsul spre peretele bucătăriei.
 - **Reglarea picioarelor cuptorului**
Vibrațiile pot provoca deplasarea recipientelor de gătit. Acest pericol poate fi

evitat prin echilibrarea produsului în plan orizontal. Pentru siguranța proprie, asigurați-vă că produsul este echilibrat rotind cele patru picioare și aliniind produsul cu suprafața mobilierului.

Pentru produsele cu ventilator de răcire (Este posibil ca aceasta să nu existe la produsul dvs.)

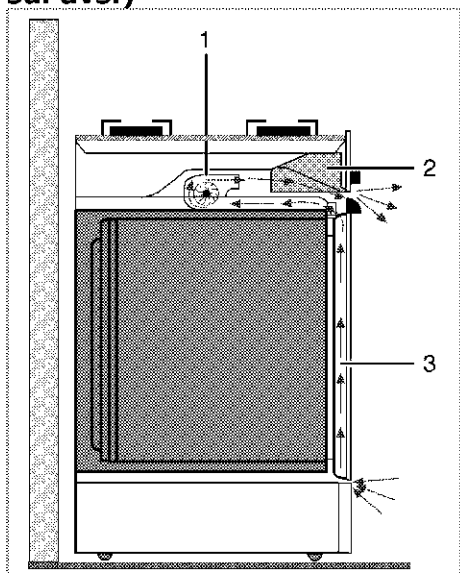

- 1 Ventilator de răcire
- 2 Panou de comandă
- 3 Ușă

Ventilatorul de răcire răcește atât panoul de comandă, cât și zona frontală a aparatului.

i Ventilatorul de răcire continuă să funcționeze circa 20-30 de minute după oprirea cuptorului.

Verificarea finală

1. Reconectați produsul la priză.
2. Verificați funcționarea sistemului electric.

Transportul ulterior

- Păstrați cutia originală a produsului și transportați-l în aceasta. Respectați instrucțiunile de pe cutie. Dacă nu aveți cutia originală, ambalați produsul în folie cu bule sau în carton gros și lipiți-l cu bandă adezivă.
- Pentru a preveni deteriorarea ușii cuptorului de către grilajul și tava din interior, așezați o fâșie de carton în interiorul ușii cuptorului, în dreptul tăvilor. Lipiți cu bandă adezivă ușa cuptorului de pereții laterali.
- Nu apucați de ușă sau de mâner pentru a ridica sau muta produsul.

i Nu amplasați obiecte pe produs; mutați-l în poziție verticală.

i Verificați aspectul general al produsului pentru a determina dacă nu a fost deteriorat în timpul transportului.

4 Pregătiri

Sfaturi pentru economisirea energiei

Următoarele informații vă vor ajuta să protejați mediul înconjurător și să economisiți energie:

- Folosiți recipiente de culoare închisă sau emailate în cuptor, deoarece transferul de căldură va fi mai eficient.
- La prepararea mâncărurilor, preîncălziți cuptorul dacă se specifică în manualul de utilizare sau în rețetă.
- Nu deschideți frecvent ușa cuptorului în timpul gătirii.
- Încercați pe cât posibil să gătiți simultan mai multe feluri de mâncare în cuptor. Puteți să amplasați câte două recipiente pe grilajul metalic.
- Gătiți succesiv mai multe feluri de mâncare. Astfel, nu va fi necesar să preîncălziți din nou cuptorul.
- Puteți economisi energie oprind cuptorul cu câteva minute înainte de sfârșitul perioadei de gătire. Nu deschideți ușa cuptorului.
- Decongeलाți alimentele congelate înainte de a le găti.
- Folosiți recipiente cu capac pentru prepararea mâncărurilor. În lipsa capacului, consumul de energie poate crește de 4 ori.
- Selectați arzătorul în funcție de dimensiunea bazei recipientului utilizat. Alegeți recipiente de dimensiune

adaptată la mănecarea preparată. Recipientele mari necesită mai multă energie.

- Folosiți recipiente cu bază groasă când gătiți la plita electrică.
Recipientele cu bază groasă transmit mai eficient căldura. Puteți reduce astfel cu până la 1/3 consumul de energie.
- Recipientele trebuie să fie compatibile cu zonele de gătit. Partea inferioară a recipientelor nu trebuie să fie mai mică decât plita.
- Mențineți curate zonele de gătit și baza recipientelor. Murdăria va reduce transferul de căldură dintre zona de gătit și baza recipientului.

Prima utilizare Reglarea orei



La efectuarea reglajelor, simbolurile asociate de pe afișaj vor clipi.

Apăsați tastele **+/-** pentru a seta ora după ce cuptorul este energizat pentru prima dată.



În cazul modelelor cu control prin intermediul ecranului tactil, apăsați **≡** mai întâi, iar apoi utilizați **+** / **-** pentru a seta ora.

Confirmați setarea prin apăsarea simbolului **☉** și așteptați timp de 4 secunde pentru confirmare fără a apăsa pe taste.

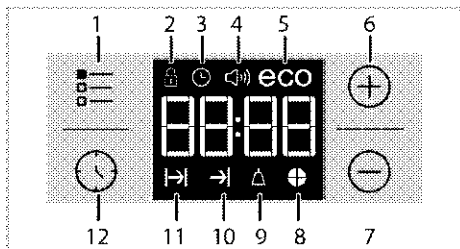

- 1 Tastă reglare
- 2 Simbol blocaj taste
- 3 Simbol ceas
- 4 Simbol volum alarmă (Este posibil ca aceasta să nu existe la produsul dvs.)
- 5 Simbol mod eco
- 6 Tastă plus
- 7 Tastă minus
- 8 Simbol Timp
- 9 Simbol alarmă
- 10 Simbol oră terminare gătire
- 11 Simbol durată gătire
- 12 Tastă program

i Dacă ora inițială nu este setată, ceasul va porni de la ora 12:00 și simbolul ☹ va fi afișat. Simbolul va dispărea după reglarea orei.

i Ora curentă nu va fi reținută în cazul unei pene de curent. Va trebui să efectuați din nou setarea.

Curățarea inițială a aparatului

i Suprafața poate fi deteriorată de unii detergenți sau materiale de curățare. Nu folosiți obiecte ascuțite, prafuri / creme de curățare sau detergenți agresivi.

1. Îndepărtați toate ambalajele.
2. Ștergeți suprafețele aparatului cu o cârpă umedă sau cu un burete umed, apoi uscați-le cu o cârpă.

Încălzirea inițială

Încălziți produsul timp de circa 30 de minute, apoi opriți-l. Astfel vor fi arse și îndepărtate eventualele reziduuri sau pelicule rămase după fabricație.

AVERTISMENT
 Suprafețele fierbinți provoacă arsuri!
 Produsul se poate înfierbânta în timpul utilizării. Nu atingeți arzătoarele fierbinți, interiorul cuptorului, arzătoarele etc. Țineți copiii la distanță.
 Folosiți mănuși de cuptor termoizolatoare când introduceți sau scoateți alimente în/din cuptorul fierbinte.

Cuptor electric

1. Scoateți toate tăvile și grilajele din cuptor.
2. Închideți ușa cuptorului.
3. Selectați poziția Static.
4. Selectați temperatura maximă a grill-ului; vezi *Cum se*

utilizeaza cuptorul electric, pagina 37.

5. Lăsați cuptorul să funcționeze circa 30 de minute.
6. Opriți cuptorul; vezi *Cum se utilizeaza cuptorul electric, pagina 37*

Cuptor cu grill

1. Scoateți toate tăvile și grilajele din cuptor.
2. Închideți ușa cuptorului.
3. Selectați temperatura maximă a grill-ului; vezi *Utilizarea grill-ului, pagina 45.*

4. Lăsați cuptorul să funcționeze circa 30 de minute.
5. Opriți grill-ul; vezi *Utilizarea grill-ului, pagina 45*



Este posibil ca timp de câteva ore după prima pornire, cuptorul să emită fum și mirosuri. Acesta este un fenomen normal. Ventilați bine încăperea pentru a elimina fumul și mirosurile. Evitați inhalarea directă a fumului și a mirosului emis.

5 Utilizarea plitei

Informații generale despre prepararea alimentelor



Nu umpleți vasele pe mai mult de o treime cu ulei. Nu lăsați nesupravegheată plita când încălziți uleiul. Uleiul supraîncălzit poate provoca incendii. **Nu încercați să stingeți eventualul incendiu cu apă!** Dacă uleiul s-a aprins, acoperiți-l cu o pătură ignifugă sau cu o cârpă umedă. Opriți plita dacă este posibil și telefonați la pompieri.

- Uscați alimentele pe care urmează să le prăjiți înainte de a le așeza în uleiul încălzit. Dezghețați complet alimentele înainte de a le prăji.
- Nu acoperiți vasul în care încălziți uleiul.
- Așezați cratițele și tigăile astfel ca mânerele acestora să nu fie deasupra plitei, pentru a evita înfierbântarea acestora. Nu așezați pe plită recipiente instabile, care se pot răsturna ușor.
- Nu puneți pe zonele de gătit pornite ale plitei recipiente și tigăi goale. Acestea se pot deteriora.
- Produsul se va deteriora dacă porniți zonele pentru gătit fără a așeza pe ele recipiente. Opriți zonele de gătit după ce ați terminat de gătit.
- Nu așezați recipiente de plastic sau aluminiu pe suprafața plitei, aceasta poate fi fierbinte. Curățați imediat eventualele astfel de materiale topite de pe suprafața plitei.
- Nu folosiți astfel de recipiente pentru păstrarea alimentelor.
- Folosiți numai recipiente cu fundul plat.
- Puneți cantități adecvate de alimente în recipientele pentru gătit. Astfel preveniți vărsarea acestora și nevoia de a curăța plita.

Nu așezați capacele recipientelor de gătit pe zonele de gătit.

Așezați recipientele în centrul zonelor de gătit. Mutăți recipientele de pe o zonă de gătit pe alta ridicându-le; nu le trageți pe suprafața plitei.

Selectarea recipientului

- Suprafața ceramică este rezistentă la căldură și nu este influențată de diferențele mari de temperatură.
- Nu utilizați suprafața ceramică ca loc pentru depozitare sau tăiere a alimentelor.
- Folosiți numai recipiente cu bază netedă. Muchiile ascuțite pot zgâria suprafața.

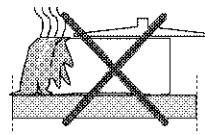

Alimentele vărsate pot deteriora suprafața ceramică și provoca incendii.

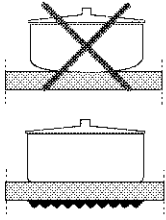

Nu utilizați recipiente cu baza concavă sau convexă. Folosiți numai recipiente cu bază plată. Acestea asigură un transfer de căldură mai eficient.

Pentru plitele cu inducție utilizați numai recipiente adecvate acestui tip de gătire. Verificarea recipientului

Folosiți următoarele metode pentru a verifica dacă recipientele sunt adecvate pentru plita cu inducție.

1. Recipientul este adecvat dacă magneții sunt atrași de baza acestuia.
2. Recipientul este adecvat dacă "L" nu clipește atunci când îl așezați pe zona de gătit și porniți plita.

Puteți folosi recipiente din oțel, teflon sau aluminiu cu bază magnetică specială având etichete sau instrucțiuni care indică faptul că sunt adecvate pentru plitele cu inducție. Nu utilizați recipiente din sticlă sau ceramică și cele din inox cu bază din aluminiu non-magnetică.

Sistem de recunoaștere a recipientului

Sistemele de gătit cu inducție încălzesc doar zona acoperită de recipient. Sistemul identifică automat baza recipientului și încălzește doar acea suprafață. Încălzirea se oprește dacă vasul este ridicat de pe suprafața de gătit. Zona de gătit selectată și simbolul "L" clipește alternativ.

Utilizarea în siguranță

Nu selectați niveluri înalte de încălzire atunci când gătiți într-un recipient non-aderent (teflon) folosind ulei puțin sau deloc. Nu puneți obiecte din metal, cum ar fi furculițe, cuțite sau capace pe plită deoarece se pot înfierbânta. Nu folosiți niciodată folie din aluminiu la gătit. Nu puneți niciodată alimente învelite în folie de aluminiu pe zona de gătit.

i Dacă sub plită există un cuptor aflat în funcțiune, senzorii plitei pot reduce temperatura sau opri cuptorul.

i În timpul funcționării plitei, țineți la distanță de aceasta obiectele cu proprietăți magnetice, cum sunt cardurile de credit sau casetele audio.

Selectarea zonei de gătit adecvate recipientului

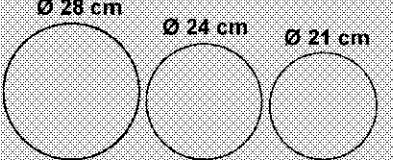
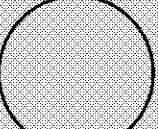
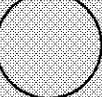
Zonă de gătit mare	Zonă de gătit normală	Zonă de gătit mică
 <p>Ø 28 cm Ø 24 cm Ø 21 cm</p>	 <p>Ø 18 cm</p>	 <p>Ø 14,5 cm</p>
Zonă de gătit mare <ul style="list-style-type: none">• Se ajustează automat la recipient.• Distribuie energia în mod ideal.• Oferă o distribuire perfectă a căldurii. Utilizată pentru preararea mâncărilor de tipul clătitelor mari sau a peștilor mari.	Zonă de gătit normală <ul style="list-style-type: none">• Se ajustează automat la recipient.• Distribuie energia în mod ideal.• Oferă o distribuire perfectă a căldurii. Folosită pentru toate tipurile de preparate.	Zonă de gătit mică <ul style="list-style-type: none">• Utilizată pentru gătire lentă (sosuri, creme)• Folosită pentru prepararea unui porții mici sau a unui număr de porții raportat la numărul de persoane.







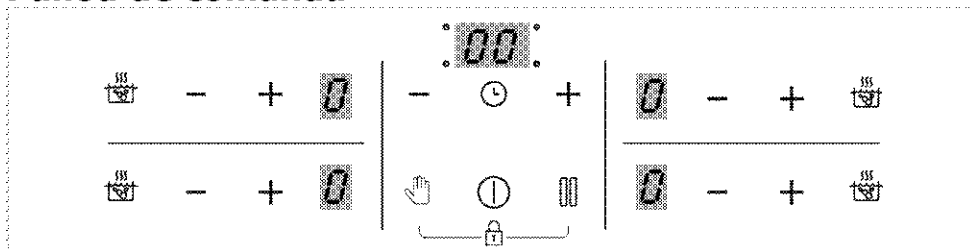

Utilizarea plitelor

 **PERICOL:**
Nu lăsați obiectele să cadă pe plită. Plita poate fi deteriorată chiar și de obiecte mici, cum ar fi o solniță.
Nu folosiți plite crăpate.
Apa se poate scurge prin crăpături, provocând scurtcircuite.
În cazul deteriorării de orice fel a suprafeței (de ex. crăpături vizibile), opriți imediat aparatul pentru a reduce pericolul de electrocutare.

Panou de comandă



Specificații

-  Tastă Pornit/Oprit
-  Blocare taste/Tastă de blocare pentru copii
-  Tastă de activare/dezactivare cronometru
-  Tastă de setare a funcției Putere mare (Intensificare)
-  Tastă de blocare pentru curățare
-  Tastă Pauză-Pornit
-  Tastă minus
-  Tastă plus

i Graficele și valorile sunt numai cu scop orientativ. Aspectul și funcțiile reale pot varia în funcție de modelul plitei dvs.

Afișajul zonei de gătit

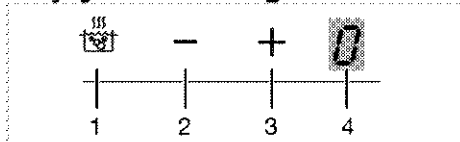

- 1 Tasta de activare a funcției Putere mare (Intensificare)
- 2 Tasta Minus pentru zonă (pentru nivel de temperatură)
- 3 Tasta Plus pentru zonă (pentru nivel de temperatură)

4 Afișajul zonei de gătit

Afișaj cronometru

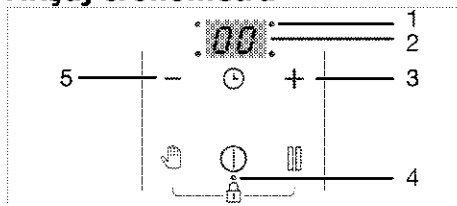

- 1 Zecimale pentru reglarea intervalului de timp
- 2 Afișaj cronometru
- 3 Tastă Plus Cronometru (pentru nivel cronometru)
- 4 Zecimale pentru Blocare taste/Tastă de blocare pentru copii
- 5 Tastă Minus Cronometru (pentru nivel cronometru)

i Acest produs este controlat prin intermediul unui panou de comandă tactil. Fiecare operațiune efectuată folosind panoul de comandă tactil va fi confirmată printr-un semnal sonor.

i Păstrați întotdeauna panoul de comandă curat și uscat. Suprafața umedă și murdară poate cauza probleme de funcționare.

Pornirea plitei:

1. Porniți plita prin apăsarea tastei "ⓘ".

Pe afișajul tuturor zonelor de gătit va apărea „0”.

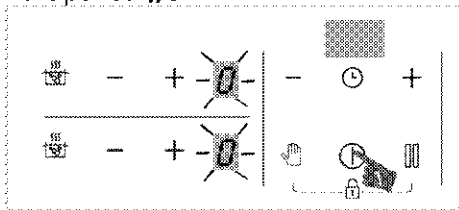

i Dacă în interval de 10 secunde nu se efectuează nicio operațiune, plita revine automat în modul Așteptare.

i Aparatul se oprește automat, din motive de siguranță, dacă nu este atinsă nicio tastă pentru o perioadă îndelungată de timp.

Oprirea zonei de gătit:

O zonă de gătit activă poate fi oprită în 3 moduri diferite:

1. **Prin apăsarea tastei "ⓘ"**
Atingeți tasta "ⓘ".

2. **Scăzând temperatura la nivelul „0”;**

Zona de gătit poate fi oprită reglând nivelul de temperatură la „0”.

3. **Folosind funcția de oprire de pe cronometru pentru zona de gătit dorită;**

Când intervalul de timp s-a scurs, cronometrul va opri zona de gătit corespunzătoare. Afișajul asociat va indica „0” sau „00”.

După scurgerea timpului cronometrat, este emis un semnal sonor. Pentru a opri acest semnal sonor, atingeți orice tastă de pe panoul de comandă.

4. **Prin atingerea simultană a tastelor "—" / "+" ale zonei, pentru zona de gătit dorită;**

Puteți dezactiva zona de gătit aferentă apăsând simultan tastele "—" / "+" ale acesteia.

i Dacă simbolul „H” sau „h” este aprins după ce zona de gătit a fost oprită, înseamnă că zona de gătit este încă fierbinte. Nu atingeți zonele de gătit.

Indicator de căldură reziduală

Dacă simbolul „H” clipește pe afișajul zonei de gătit, înseamnă că plita este încă fierbinte și poate fi folosită pentru a menține caldă o cantitate redusă de alimente. Acest simbol se va schimba în scurt timp în simbolul „h”, ceea ce indică faptul că plita este mai puțin fierbinte.

i În cazul unei pene de curent, indicatorul de căldură reziduală nu se aprinde și utilizatorul nu este avertizat cu privire la zonele de gătit fierbinți.

Reglarea nivelului temperaturii

1. Porniți plita prin apăsarea tastei "ⓘ".

2. Setați nivelul de temperatură dorit prin apăsarea tastelor zonei "—"/"⊕".

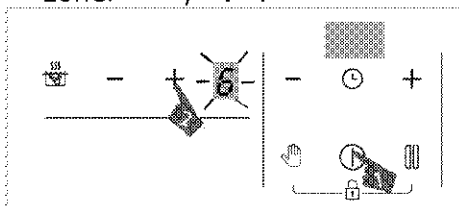

- » Zona de gătit respectivă va începe să funcționeze la nivelul de temperatură setat.

i Secțiunea exterioară a plitei cu inducție prevăzută cu o zonă de gătire de 280 de mm (dacă produsul dumneavoastră este echipat cu o zonă de gătire de 280 de mm) este activată numai în momentul în care o tigaie suficient de mare pentru a acoperi zona de gătire este plasată pe aceasta, iar temperatura este setată la un nivel mai mare decât 8.

Setarea funcției Putere mare (INTENSIFICARE)

Pentru încălzirea rapidă, puteți folosi funcția Intensificare. Totuși, această funcție nu este însă recomandată pentru gătit pe perioade îndelungate de timp. Este posibil ca funcția de intensificare să nu fie disponibilă pentru toate zonele de gătit.

Setarea funcției Putere mare (INTENSIFICARE):

1. Porniți plita prin apăsarea tastei "⊕".
2. Atingeți tasta "☞" a zonei aferente.

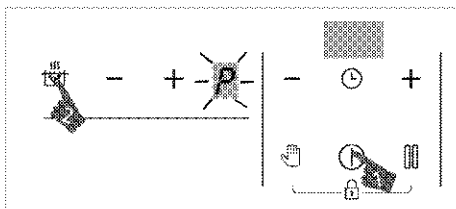

- » Zona de gătit selectată va funcționa la putere maximă, iar pe afișajul acesteia va apărea simbolul „P”. Funcția de Intensificare este dezactivată, iar zona de gătit funcționează în continuare la nivelul „9”.

Oprirea funcției Putere mare (INTENSIFICARE) înainte de sfârșitul intervalului de timp stabil:

Puteți opri funcția Putere mare în orice moment doriți, apăsând tasta "—" sau tasta "☞". Funcția de Intensificare este dezactivată, iar zona de gătit funcționează în continuare la nivelul „9”.

Principiul de lucru al celor 2 zone amplasate pe aceeași direcție verticală:

Dacă o zonă este setată pe intensificare nivel, iar cealaltă zonă, aflată pe aceeași direcție verticală, este setată la un nivel mai mare decât 6 (adică 7, 8 sau 9), prima zonă coboară la nivelul 9, iar cealaltă zonă poate fi setată la nivelul 6 (7, 8 sau 9). Dacă a doua zonă este setată pe intensificare nivel, prima zonă coboară la nivelul 6.

Blocaj pentru curățare

Blocajul pentru curățare dezactivează toate tastele de pe panoul de comandă timp de 20 de secunde, în timp ce plita este în

funcțiune, pentru ca utilizatorul să poată curăța rapid zona. Dispozitivul nu va consuma energie în acest timp.



Activarea blocajului pentru curățare

1. Apăsați și mențineți apăsată tasta  până când se aude **un singur semnal sonor**, când orice zonă de gătit este activată.

Pe afișajul cronometrului plitei va fi afișată o numărătoare inversă, care începe de la cifra 20. Niciuna dintre tastele de pe panoul de control nu va funcționa pe parcursul acestei perioade, cu excepția tastei .

Dezactivarea blocajului pentru curățare



Nu trebuie să apăsați nicio tastă pentru a dezactiva blocajul pentru curățare. Plita va emite un semnal sonor după 20 de secunde, iar blocajul pentru curățare se va dezactiva automat.

 Dacă doriți să dezactivați mai devreme blocajul pentru curățare, apăsați și mențineți apăsată tasta  până la emiterea a **două semnale sonore**.

Blocaj pentru copii

Atunci când zonele de gătit sunt dezactivate, puteți activa funcția de blocare pentru copii, pentru a împiedica pornirea zonelor de gătit de către copii. Puteți activa sau dezactiva blocajul pentru copii numai când zonele de gătit sunt oprite (în mod Așteptare).



Activarea blocajului pentru copii

1. Apăsați și mențineți apăsați, simultan, tastele  și  până când se aude **un singur semnal sonor**, când plita este în mod Așteptare.

Funcția Blocaj pentru copii va fi activată. Simbolul „L” va fi afișat pe afișajul tuturor zonelor de gătit pentru o anumită perioadă de timp, iar zecimalele tastei  vor fi aprinse.

 Dacă se apasă orice tastă în timp ce blocajul pentru copii este activ, se vor auzi două semnale sonore, iar indicatorul „L” va lumina intermitent pe afișajul tuturor zonelor de gătit.



Dezactivarea blocajului pentru copii

1. Apăsați și mențineți apăsați, simultan, tastele  și  până când se aud **două semnale sonore**, când blocajul pentru copii este activ.
- » Funcția Blocaj pentru copii va fi dezactivată. „L” va lumina intermitent pe afișajul tuturor zonelor de gătit, iar indicatorul luminos al tastei  se va stinge.

Blocarea tastelor

Puteți activa blocarea tastele în timpul funcționării plitei, pentru a împiedica schimbarea accidentală a funcțiilor.

Activarea funcției de blocare a tastelor

1. Apăsați și mențineți apăsați, simultan, tastele  și 

până când se aude **un singur semnal sonor**.

Blocajul pentru copii este activat, iar zecimala tastei "⏸" va lumina intermitent, apoi se va aprinde.



Puteți activa funcția de blocare a tastelor doar în timpul funcționării. Când funcția de blocare a tastelor este activată, va fi funcțională doar tasta "⏸". Când atingeți orice alt buton, zecimala tastei "⏸" vor lumina intermitent, pentru a semnala că tastele sunt blocate. Dacă opriți plita în timp ce tastele sunt blocate, trebuie să dezactivați blocarea tastelor pentru a putea reporni plita. Când atingeți orice buton fără a dezactiva funcția de blocare a tastelor, simbolul „L” va lumina intermitent pe toate zonele de gătit, pentru a semnala că bloarea tastelor este activă. Dezactivați funcția de blocare a tastelor pentru a porni plita din nou.

Dezactivarea funcției de blocare a tastelor

1. Apăsăți simultan tastele "⏸" și "⏸" până când se aud **două semnale sonore**, când blocajul tastelor este activ.
» Indicatorul luminos al tastei "⏸" se stinge, iar panoul de comandă este deblocat.

Funcția Cronometru

Cu ajutorul acestei funcții, gătitul va fi mai ușor. Nu va trebui să mai fiți cu ochii pe cuptor pe toată perioada preparării. Zona de gătit va fi oprită automat la sfârșitul perioadei setate.

Activarea cronometrului

1. Porniți plita prin apăsarea tastei "⏸".
2. Setați nivelul de temperatură dorit prin apăsarea tastelor zonei "—"/"++".

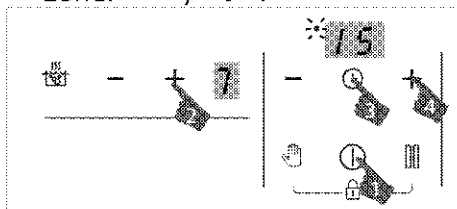

3. Activați cronometrul prin atingerea simbolului "⌚". Simbolul „00” și zecimala zonei selectate vor clipi intermitent pe afișajul cronometrului.
4. Setați durata dorită prin apăsarea tastelor cronometrului "—"/"++".
5. După aproximativ 10 secunde, setarea va fi dezactivată. Zecimala zonei selectate vor lumina intermitent pe afișajul cronometrului.
6. Pentru a seta cronometrele celorlalte zone de gătit, repetați procesul explicat mai sus.

i Dacă sunt setate mai multe valori ale cronometrului în zone diferite, cronometrul zonei care are valoarea cea mai mică va apărea pe afișajul cronometrului, iar zecimalele pentru zona respectivă vor lumina intermitent. Zecimalele celorlalte zone vor ilumina continuu.

i Puteți vizualiza durata rămasă, atingând tasta "⌚" a întregii zone de gătit. La fiecare atingere este afișată o valoare diferită a cronometrului zonei. În cele din urmă, valoarea minimă a cronometrului este afișată din nou.

i Cronometrul nu poate fi setat fără selectarea zonei de gătit și a valorii temperaturii acesteia

i Cronometrul poate fi activat doar pentru zonele de gătit pornite.

Dezactivarea cronometrului

După scurgerea intervalului de timp setat, plita se va opri automat și va emite un semnal sonor. Apăsați orice tastă pentru a opri semnalul sonor. Dacă nu apăsați nicio tastă, semnalul sonor va fi anulat după câteva minute.

Dezactivarea anticipată a cronometrelor

Dacă dezactivați anticipat cronometrul, plita va continua să funcționeze la temperatura setată până când este oprită.

Puteți dezactiva cronometrul mai devreme în două moduri diferite:

Dezactivarea cronometrului prin reducerea valorii sale la „00”:

1. Apăsați tastele cronometrului "—"/"⊕" până când pe afișajul zonei de gătit cu cronometrul activat va apărea „00”.

» Cronometrul va fi anulat și simbolul zecimalelor pentru zona de gătit aferentă se va stinge.

Dezactivarea cronometrului pentru zona respectivă prin apăsarea simultană a tastelor "—"/"⊕" pentru zona respectivă:

1. Apăsați simultan tastele "—"/"⊕" ale zonei aferente.

» Cronometrul va fi anulat și simbolul zecimalelor pentru zona de gătit aferentă se va stinge.

i După acest pas, nivelul de temperatură al zonei respective va fi „0”, la fel ca nivelul cronometrului.

Funcția Stop

Cu ajutorul acestei funcții, puteți scădea nivelul de temperatură a zonelor de gătit la nivelul minim (nivelul 1).

i Dacă una dintre zonele de gătit are cronometrul activ, acesta va continua să funcționeze în timpul opririi.

1. Atingeți tasta "⏏" în timp ce oricare dintre zonele de gătit funcționează.

Toate zonele de gătit active vor funcționa la nivelul minim (nivel 1). Simbolul "□" va apărea pe afișajul zonelor de gătit active.

2. Apăsăți din nou tasta "□", pentru a reporni toate zonele de gătit cu setările anterioare.

Folosirea sigură și eficientă a zonelor de gătit cu inducție **Principii de funcționare:**

Conform principiului de funcționare a plitei cu inducție, aceasta încălzește în mod direct vasul de gătit. Prin urmare, aceasta are numeroase avantaje prin comparație cu alte tipuri de plite. Funcționarea este mai eficientă, iar suprafața plitei are o temperatură mai scăzută. Plita dvs. cu inducție este echipată cu sisteme de siguranță performante, care vă garantează utilizarea în condiții de maximă siguranță.



Plita dvs. poate fi dotată cu zone de gătit cu inducție cu diametrul de 145, 180, 210 sau 280 mm, în funcție de model. Tehnologia de inducție permite fiecărei zone de gătit să detecteze diametrul vasului amplasat pe aceasta. Energia se generează doar în zona în care recipientul atinge zona de gătit, asigurându-se astfel un consum minim de energie.

Limitarea timpului de funcționare

Plita este dotată cu o funcție de limitare a timpului de funcționare. Zona/zonelor de gătit lăsate

pornite sunt oprite automat după o anumită perioadă de timp (a se vedea Tabelul 1). Dacă zona de gătit are activat cronometrul, și afișajul acestuia se va stinge ulterior.

Limita timpului de funcționare depinde de nivelul de temperatură selectat. Fiecare nivel de temperatură are asociată o durată maximă de funcționare.

Zona de gătit poate fi reactivată de către utilizator după oprirea sa automată conform descrierii de mai sus.

Tabelul 1: Limitele timpului de funcționare

Nivel de temperatură	Limită timp de funcționare - ore
0	0
1	6
2	6
3	5
4	5
5	4
6	1,5
7	1,5
8	1,5
9	20 de minute
P (Intensificare)	10 minute (*)
(*) Plita va reveni la nivelul 9 după 5 minute	

Protecție împotriva supraîncălzirii

Plita este dotată cu senzori de protecție împotriva supraîncălzirii. În cazul supraîncălzirii, se pot observa următoarele:

- Zona de gătit în funcțiune se poate stinge.

- Nivelul selectat poate scădea la nivelul 7 de la un nivel mai ridicat.

Sistem de protecție la scurgeri

Plita este dotată cu un sistem de protecție la scurgeri. Dacă alimentele se scurg pe panoul de comandă, sistemul va întrerupe imediat alimentarea cu energie și va opri plita. În acest interval de timp, pe afișaj va apărea avertismentul „E”.

Reglarea precisă a energiei

Principiul de funcționare al plitei cu inducție asigură reacția imediată la comenzi. Aceasta schimbă foarte rapid setările de energie. Astfel, puteți preveni revărsarea conținutului unui recipient (cu apă, lapte etc.), chiar dacă acesta era pe punctul de a se revărsa.

Zgomote în timpul funcționării

Plita cu inducție poate produce anumite zgomote. Aceste zgomote sunt normale și sunt asociate cu plitele cu inducție.

- Zgomotul devine mai puternic la temperaturi ridicate.
- Aliajul oalei poate produce zgomote.
- La temperaturi mici, poate fi emis un sunet periodic pornit/oprit, din cauza principiilor de funcționare.
- Încălzirea unei oale goale poate genera zgomote. Când introduceți apă sau alimente în

recipient, zgomotul va dispărea.

- Zgomotul ventilatorului de răcire a sistemului electric poate fi auzit.

Mesaje de eroare

Tablelul 2: Coduri de eroare și cauzele acestora

Cauza erorii	Indicator	Afișaj
Sunt apășate două sau mai multe taste	Simbolul „E” luminează intermitent	Afișajul zonei de gătit
Plita este supraîncălzită	Simbolul „H” luminează intermitent	Afișajul zonei de gătit

 Pentru informații suplimentare despre mesajele de eroare care pot apărea pe panoul de comandă tactilă, consultați Tabelul 2.

 Dacă suprafața panoului de comandă tactilă este expusă la vapori abundenți, este posibil ca întregul sistem de comandă să se dezactiveze și să genereze un semnal de eroare.

 Mențineți curată suprafața panoului tactil de comandă. Pot apărea erori de funcționare.

6 Utilizarea cuptorului

Informații generale referitoare la coacere, fripturi și prepararea la grill



AVERTISMENT

Suprafețele fierbinți provoacă arsuri!

Produsul se poate înfierbânta în timpul utilizării. Nu atingeți arzătoarele fierbinți, interiorul cuptorului, arzătoarele etc. Țineți copiii la distanță.

Folosiți mănuși de cuptor termoizolatoare când introduceți sau scoateți alimente în/din cuptorul fierbinte.



PERICOL:

Atenție la deschiderea ușii cuptorului, deoarece pot ieși aburi.

Aburii evacuați vă pot opări mâinile, fața și / sau ochii.

Sfaturi pentru copt

- Folosiți recipiente din metal sau aluminiu cu strat anti aderent sau forme din silicon termorezistent.
- Utilizați adecvat spațiul de pe raft.
- Amplasați forma de copt în mijlocul raftului.
- Selectați poziția corectă a raftului înainte de a porni cuptorul sau grill-ul. Nu schimbați poziția raftului în timp ce cuptorul este fierbinte.

- Mențineți ușa cuptorului închisă.

Sfaturi pentru fripturi

- Veți obține rezultate mai bune dacă tratați înainte de gătire puii întregi, curcanii întregi sau bucățile mari de carne roșie cu dresinguri, cum ar fi suc de lămâie și piper negru.
- Prepararea cărnii cu oase durează cu circa 15-30 de minute mai mult decât prepararea unei bucăți de carne de aceeași dimensiune fără oase.
- Fiecare centimetru de grosime a cărnii necesită aproximativ 4 - 5 minute pentru preparare.
- Lăsați carnea în cuptor timp de circa 10 minute după încheierea perioadei de preparare. Astfel, sucurile se vor distribui mai bine în friptură și nu vor curge la tăierea acesteia.
- Peștele trebuie amplasat pe raftul mijlociu sau inferior, într-un recipient termorezistent.

Sfaturi pentru prepararea la grill

Carnea, peștele și puiul preparate la grill se rumenesc rapid, au o crustă frumoasă și nu se usucă.

Feliile de carne, frigăruiile și cârnații sunt ideale pentru prepararea la grill, precum și legumele cu conținut ridicat de apă, cum ar fi roșiile și cepele.

- Distribuți alimentele care trebuie preparate la grill pe grilajul metalic sau în tava de

copt cu grilaj metalic, astfel încât spațiul ocupat să nu depășească dimensiunea elementului de încălzire.

- Culisați grilajul metalic sau tava de copt cu grilaj metalic la nivelul dorit al cuptorului. Dacă folosiți grilajul metalic, culisați tava de copt pe șina de jos pentru a colecta grăsimea. Pentru a simplifica curățarea, adăugați puțină apă în tava de copt.



Alimentele inadecvate pentru prepararea la grill pot provoca incendii. Preparați la grill numai alimente care rezistă la căldură intensă. Nu amplasați alimentele prea departe în zona din spate a grill-ului. Aceasta este cea mai fierbinte zonă, iar alimentele grase se pot aprinde.

Cum se utilizează cuptorul electric

Selectarea temperaturii și modului de funcționare

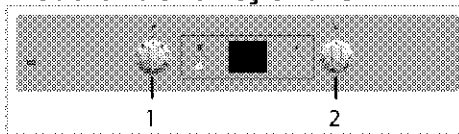

- 1 Buton pentru funcții
 - 2 Buton termostat
1. Reglați butonul pentru temperatură la temperatura dorită.
 2. Alegeți modul de funcționare dorit folosind butonul pentru funcții.

» Cuptorul se încălzește și rămâne la temperatura setată. În timpul procesului de încălzire, lampa pentru temperatură este aprinsă.

Oprirea cuptorului electric

Rotiți butonul pentru funcții și butonul pentru temperatură în poziția Oprit (sus). Poziționarea corectă a grilajului pe șină este importantă. Grilajul trebuie introdus între șine, conform figurii.

Nu lipiți grilajul de peretele din spate al cuptorului. Culisați grilajul spre partea din față a șinei și fixați-l cu ajutorul ușii pentru a obține performanțe optime ale grill-ului.

(Variază în funcție de model.)

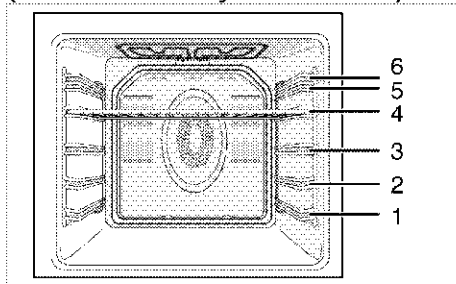

Moduri de funcționare

Ordinea modurilor de funcționare prezentate aici poate diferi de cea a produsului dv.

Încălzire superioară și inferioară



Sunt pornite elementele de încălzire superioare și inferioare. Alimentele sunt încălzite simultan de sus și de jos. De exemplu, recomandat pentru prăjituri, produse de patiserie sau prăjituri și caserole în forme. Prepararea unei singure tăvi.

Element încălzire inferior



Este pornit doar elementul de încălzire inferior. Adecvat pentru pizza și pentru rumenirea finală a alimentelor în partea inferioară.



Această funcție poate fi folosită și pentru curățarea ușoară cu aburi.

Încălzire inferioară/superioară cu ventilare



Sunt pornite elementele de încălzire superioare și inferioare plus ventilatorul (din peretele posterior). Aerul fierbinte este distribuit uniform și rapid în interiorul cuptorului de către ventilator. Prepararea unei singure tăvi.

Utilizarea cu ventilatorul



Cuptorul nu se încălzește. Funcționează doar ventilatorul (în peretele spate). Recomandat pentru dezghețarea lentă a alimentelor congelate la temperatura camerei și răcirea alimentelor gătite.

Încălzire ventilat.



Aerul cald încălzit de elementul de încălzire spate este distribuit uniform și rapid în interiorul cuptorului de către ventilator.



Acest mod de funcționare este adecvat pentru prepararea alimentelor pe mai multe niveluri și în majoritatea cazurilor nu necesită preîncălzirea. Adecvat pentru prepararea mai multor tăvi.

Această funcție poate fi folosită și pentru curățarea ușoară cu aburi.

Funcția "3D"



Sunt pornite elementele de încălzire superioare, inferioare și asistate de ventilator (din peretele posterior). Alimentele sunt gătite uniform și rapid pe toate părțile. Prepararea unei singure tăvi.

Grill complet



Funcționează grill-ul mare din partea superioară a cuptorului. Acest mod de funcționare este adecvat pentru prepararea la grill a cantităților mari de carne.

- Amplasați porții mari sau medii pe șina corectă sub grill.
- Reglați temperatura la nivelul maxim.
- Întoarceți alimentele la jumătatea duratei de gătire.

Grill+Ventilator



Efectul de grill este redus față de utilizarea grill-ului complet

- Amplasați porții mici sau medii sub grill.
- Reglați temperatura dorită.
- Întoarceți alimentele la jumătatea duratei de gătire.

Utilizarea ceasului cuptorului

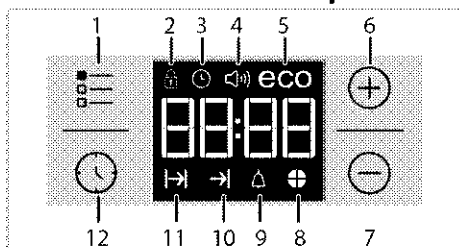

1 Tastă reglare

- 2 Simbol blocaj taste
- 3 Simbol ceas
- 4 Simbol volum alarmă (Este posibil ca aceasta să nu existe la produsul dvs.)
- 5 Simbol mod eco
- 6 Tastă plus
- 7 Tastă minus
- 8 Simbol Timp
- 9 Simbol alarmă
- 10 Simbol oră terminare gătire
- 11 Simbol durată gătire
- 12 Tastă program



Durata maximă a intervalului de preparare este de 5 de ore și 59 de minute. Programul va fi anulat în cazul unei pene de curent. Va trebui să reprogramați cuptorul.



În timp ce faceți oricare setări, simbolurile asociate vor clipi pe afișaj. Setările vor fi implementate după o scurtă perioadă de timp.



Dacă nu este efectuat un reglaj pentru gătire, ora nu poate fi setată.



Timpul rămas va fi afișat dacă timpul de gătire este setat în momentul când gătitul pornește.

Gătire prin specificarea duratei de gătire:

Dumneavoastră puteți seta cuptorul pentru ca acesta să se oprească la sfârșitul timpului

specificat prin setarea timpului de gătire de pe afișaj.

1. Selectați funcția pentru gătire

2. Apăsați ☹ până când simbolul  apare pe afișaj pentru timpul de gătire.

3. Setati timpul de gătire cu ajutorul tastelor **+** / **-** .

» » După ce timpul de gătire este setat, simbolul  iar cronometrul va apărea pe afișaj continuu.

4. Plasați mâncarea în cuptor și setați temperatura cu ajutorul butonului de temperatură. Gătirea va începe.

» Timpul de gătire începe să numere înapoi pe afișaj în momentul când gătitura începe și toate componentele simbolului timpului sunt aprinse. Timpul de gătit setat este împărțit în 4 părți egale și când timpul fiecărei părți se finalizează, simbolul corespunzător se închide. Deci, dumneavoastră puteți înțelege ușor raportul dintre timpul de gătit rămas și timpul de gătit total.

Setarea timpului de pornire a cuptorului

După ce setați timpul de gătit pe cronometru, dumneavoastră puteți seta o prelungire a timpului de gătit.

1. Selectați funcția pentru gătit



2. Apăsați ☹ până când simbolul  apare pe afișaj pentru timpul de gătit.

3. Setati timpul de gătit cu ajutorul tastelor **+** / **-** .

» » După ce timpul de gătit este setat, simbolul  va apărea pe afișaj continuu.

4. Apăsați ☹ până când simbolul  apare pe afișaj pentru timpul de gătit.

5. Apăsați tastele **+** / **-** pentru a seta finalizarea timpului de gătit.

» După ce timpul de gătit este setat, simbolul  plus simbolul  și cronometrul vor apărea continuu pe afișaj. După ce gătitura începe, simbolul  dispăre.

6. Plasați mâncarea în cuptor și setați temperatura cu ajutorul butonului de temperatură. Gătirea va începe.

» **Cronometrul cuptorului calculează timpul de pornire prin scăderea timpului de gătit din sfârșitul timpului de gătit pe care l-ați setat.**

Selectarea modului de funcționare este activată în momentul când timpul de pornire a gătirii a ajuns și cuptorul este încălzit până la temperatura setată. Temperatura este menținută până la finalizarea perioadei de gătit.

» Timpul de gătit începe să numere înapoi pe afișaj în momentul când gătitura începe și toate componentele simbolului timpului sunt aprinse. Timpul de gătit setat este împărțit în 4 părți egale și când timpul fiecărei părți se finalizează, simbolul corespunzător se închide. Deci, dumneavoastră puteți înțelege ușor raportul dintre timpul de gătit rămas și timpul de gătit total.



7. După ce procesul de gătit este finalizat, simbolul "Finalizare" apare pe afișaj și cronometrul emite un semnal sonor.

8. Semnalul sonor sună timp de 2 minute. Apăsați orice tastă pentru a opri alarma. Semnalul sonor se va opri și va fi afișată ora curentă.

i Dacă apăsați pe vreo tastă la finalul semnal sonor, cuptorul se va restarta. Rotiți butonul de temperatură și de funcție în poziția "0" (închis) pentru a opri cuptorul pentru a preveni re-pornirea cuptorului la finalul semnalului audio.



Activarea blocajului tastelor

Dumneavoastră puteți preveni modificarea setărilor cuptorului prin activarea funcției de blocare a tastelor.

1. Apăsați  până când simbolul  apare pe afișaj.
» Simbolul "OFF" va apărea pe afișaj.
2. Apăsați tasta **+** pentru activarea blocajului.
» Îndată ce blocarea tastelor este activată, "ON" apare pe afișaj și simbolul  rămâne aprins.

i Când funcția de blocare a tastelor este activă, tastele cuptorului nu pot fi folosite. Blocarea tastelor nu va fi anulată în cazul unei pene de curent.

Pentru a dezactiva blocajul tastelor



1. Apăsați  până când simbolul  apare pe afișaj.
» Simbolul "ON" va apărea pe afișaj.

2. Dezactivați funcția de blocare a tastelor prin apăsarea tastei **-**.
» După dezactivarea blocajului tastelor va fi afișat mesajul "OFF".

Setarea ceasului cu alarmă

Puteți folosi ceasul produsului pentru a programa o alarmă, separat față de programul de gătire.



Alarma nu influențează funcțiile cuptorului. Are doar rol de avertizare. De exemplu, o puteți folosi când trebuie să întoarceți mâncarea în cuptor la un anumit interval. Alarma va fi activată la sfârșitul intervalului ales.

1. Apăsați  până când simbolul  apare pe afișaj.

i Durata maximă a alarmei este de 23 ore și 59 de minute.

2. Setati durata alarmei prin utilizarea tastelor **+** / **-**.



i Tastele funcției pentru tonul de alarmă, ceas, luminozitatea afișajului și tastele de temperatură trebuie să fie în poziția 0 (OPRIT).

- » Simbolul  va rămâne aprins iar intervalul alarmei va fi afișat pe ecran după ce timpul este setat.
3. După expirarea intervalului de alarmă, simbolul  va clipi și semnalul sonor se va auzi.

Oprirea alarmei

1. Semnalul sonor sună timp de 2 minute. Apăsați orice tastă pentru a opri alarma.
» Semnalul sonor se va opri și va fi afișată ora curentă.



Anularea alarmei,

1. Apăsăți  până când simbolul  apare pe afișaj pentru timpul de gătire.
2. Apăsăți și mențineți tasta **—** până când **"00:00"** este afișat.





Va fi afișat intervalul de alarmă. Dacă ați activat atât intervalul de alarmă, cât și intervalul de preparare, va fi afișat cel mai scurt interval.

Schimbarea tonului alarmei

1. Apăsăți  până când simbolul  apare pe afișaj.
2. Setăți tonul alarmei dorite cu ajutorul tastelor **+** / **—** .
3. Tonul pe care dumneavoastră l-ați setat va fi activat în scurt timp.
» Tonul de alarmă selectat va fi afișat sub forma "b-01", "b-02" sau "b-03".

Schimbarea orei

Pentru a modifica ora reglată anterior:

1. Apăsăți  până când simbolul  apare pe afișaj.
2. Setăți ora cu ajutorul tastelor **+** / **—** .
3. Timpul pe care l-ați setat va fi activat în scurt timp.

Mod economic

Dumneavoastră puteți economisi energie cu ajutorul modului economic în timp ce gătiți prin setarea timpului de gătire în cuptor.

Acest mod finalizează gătitul cu ajutorul temperaturii interne a cuptorului prin închiderea arzătoarelor înainte de finalizarea timpului de gătire.

Setarea modului economic

1. Apăsăți simbolul  până când simbolul **eco** apare pe afișaj.
» Simbolul **"OFF"** va apărea pe afișaj.
2. Activați modul economic prin apăsarea tastei **+** .
» După ce blocarea tastelor este activată, simbolul **"ON"** apare pe afișaj și simbolul eco rămâne aprins.

Dezactivarea modului economic

1. Apăsăți simbolul  până când simbolul **eco** apare pe afișaj.
» Simbolul **"ON"** va apărea pe afișaj.
2. Dezactivați modul eco prin apăsarea tastei **—** .
» Simbolul **"OFF"** va fi afișat îndată ce blocarea tastelor este dezactivată.

Setarea luminozității ecranului (Această caracteristică este opțională. Este posibil ca aceasta să nu existe la produsul dvs.)

1. Apăsăți tasta  până când d-01 sau d-02 sau d-03 apare pe afișaj pentru a afișa luminozitatea.
2. Setăți luminozitatea dorită cu ajutorul tastelor **+** / **—** .
» Timpul pe care l-ați setat va fi activat în scurt timp.







Tabelul duratelor de preparare

i Intervalele din acest tabel sunt orientative. Acestea pot varia în funcție de temperatura, grosimea și tipul alimentelor, precum și de preferințele dvs. culinare.

Coacerea și prepararea fripturilor

i Prima șină a cuptorului este cea **inferioară**.

Rețetă	Număr de tăvi		Poziție șină	Temperatură (°C)	Durată preparare (aprox. în min.)
Prăjituri fa tavă*	0 tavă		3	175	25 ... 35
Prăjituri în formă*	0 tavă		2	180	50 ... 60
Prăjituri în hârtie de copt*	0 tavă		3	165	20 ... 30
	2 tăvi		1 - 3	165	35 ... 45
	3 tăvi		1 - 3 - 5	165	40 ... 55
Blat*	0 tavă		3	200	8 ... 12
	2 tăvi		1 - 5	200	15 ... 20
	3 tăvi		1 - 3 - 5	175	20 ... 30
Fursecuri*	0 tavă		3	175	25 ... 30
	2 tăvi		1 - 3	165	35 ... 45
	3 tăvi		1 - 3 - 5	165	35 ... 45
Produse de patiserie din aluat*	0 tavă		2	200	30 ... 40
	2 tăvi		1 - 5	200	45 ... 55
	3 tăvi		1 - 3 - 5	200	45 ... 55
Produse din patiserie cu multă grăsime*	0 tavă		2	200	25 ... 35
	2 tăvi		1 - 3	200	35 ... 45
	3 tăvi		1 - 3 - 5	200	35 ... 45
Aluat dospit*	0 tavă		2	200	35 ... 45
Lasagna*	0 tavă		2 - 3	200	30 ... 40
Pizza*	0 tavă		2	200 ... 220	15 ... 20
Biftec de vită (întreg) / Friptură	0 tavă		3	25 min. 250/max apoi 180 ... 190	100 ... 120
Picior de miel (caserolă)	0 tavă		3	25 min. 250/max apoi 190	70 ... 90

	O tavă		3	25 min. 250/max apoi 190	60 ... 80
Fiptură de pui	O tavă		2	15 min. 250/max apoi 180 ... 190	60 ... 70
	O tavă		2	15 min. 250/max apoi 180 ... 190	55 ... 65
Curcan (5.5 kg)	O tavă		1	25 min. 250/max apoi 180 ... 190	150 ... 210
	O tavă		1	25 min. 250/max apoi 180 ... 190	150 ... 210
Pește	O tavă		3	200	20 ... 30
	O tavă		3	200	20 ... 30
<p>Dacă preparați alimente pe 2 tăvi simultan, așezați tava înaltă pe șina superioară și tava joasă pe șina inferioară. * Este recomandată încălzirea cuptorului înainte de introducerea oricărui tip de aliment.</p>					

(**) Pentru procesele de gătire ce necesită preîncălzire, preîncălziți cuptorul la începutul procesului până când ajunge la temperatura setată.

Sfaturi pentru gătitul prăjiturilor

- Dacă prajitura este prea uscată, creșteți temperatura cu circa 10°C și reduceți durata de gătit.
- Dacă prajitura este umedă, folosiți mai puțin lichid sau reduceți temperatura cu 10°C.
- Dacă prajitura este arsă deasupra, amplasați-o pe o șină mai joasă, reduceți temperatura și sporțiți durata de gătit.
- Dacă este coaptă bine în interior însă lipicioasă în exterior, folosiți mai puțin lichid, reduceți temperatura și sporțiți durata de preparare.

Sfaturi pentru gătitul produselor de patiserie

- Dacă produsele de patiserie sunt prea uscate, sporțiți temperatura cu circa 10°C și reduceți durata de gătit. Umeziți foile de aluat cu un sos preparat din lapte, ulei, ou și iaurt.
- Dacă coacerea produselor de patiserie durează prea mult, aveți grijă ca grosimea acestora să nu depășească adâncimea tăvii.
- Dacă partea superioară a produselor de patiserie se rumenește, însă partea de jos este crudă, asigurați-vă că nu folosiți prea mult sos în partea inferioară a produselor de patiserie. Pentru o rumenire

uniformă, încercați să distribuiți sosul în mod uniform între straturile de aluat și în partea superioară.



Respectați modul de preparare și temperaturile indicate în tabelul duratelor de preparare pentru produsele de patiserie. Dacă totuși partea inferioară nu se rumenește suficient, așezați-o cu o șină mai jos.

Sfaturi pentru gătitul legumelor

- Dacă mâncarea de legume rămâne fără sos sau se usucă prea tare, gătiți-o într-un vas cu capac în loc de tavă. Vasele închise previn evaporarea sosului.
- Dacă legumele rămân crude, fierbeți-le înainte de a le introduce în cuptor.

Utilizarea grill-ului



AVERTISMENT

Închideți ușa cuptorului în timpul preparării la grill. Suprafețele fierbinți provoacă arsuri!

Pornirea grill-ului

1. Rotiți butonul pentru funcții la simbolul grill-ului dorit.
 2. Reglați apoi temperatura dorită pentru grill.
 3. Dacă este cazul, încălziți cuptorul aproximativ 5 minute.
- » Se aprinde lampa termostatului.

Oprirea grill-ului

1. Rotiți butonul pentru funcții în poziția Oprit (sus).



Alimentele inadecvate pentru prepararea la grill pot provoca incendii. Preparați la grill numai alimente care rezistă la căldură intensă. Nu amplasați alimentele prea departe în zona din spate a grill-ului. Aceasta este cea mai fierbinte zonă, iar alimentele grase se pot aprinde.

Tabelul duratelor de preparare la grill

Grill electric

Alimente	Poziție șină	Temperatură recomandată (°C)**	Durăta grill (aprox.)
Pește	4..5	250/max	20...25 min. *
Pui feliat	4..5	250/max	25...35 min.
Cotlete de miel	4..5	250/max	20...25 min.
Friptură de vită	4..5	250/max	25...30 min. *
Cotlete de vițel	4..5	250/max	25...30 min. *
Pâine prăjită *	4	250/max	1...3 min.

* în funcție de grosime

*Preincălziți timp de 5 minute

**Dacă temperatura pentru grătar a produsului dvs. nu poate fi reglată, grătarul va funcționa la temperatura maximă.

7 Întreținere și curățare

Informații generale

Curățați produsul regulat pentru a-i prelungi durata de funcționare și a evita problemele frecvente de funcționare.



PERICOL:

Deconectați aparatul de la priză înainte de a începe curățarea sau întreținerea acestuia.

Pericol de electrocutare!



PERICOL:

Lăsați produsul să se răcească înainte de curățare.

Suprafețele fierbinți provoacă arsuri!

- Curățați bine produsul după fiecare folosire. Astfel, reziduurile pot fi îndepărtate mai ușor, evitându-se arderea lor la următoarea utilizare a aparatului.
- Curățarea produsului nu necesită substanțe de curățare speciale. Pentru curățarea produsului folosiți apă caldă cu lichid de spălat vase, un burete sau o cârpă moale, apoi ștergeți-l cu o cârpă uscată.
- Uscati cuptorul în interior după ce îl curățați ștergeți imediat lichidele varsate sau scurse.
- Nu folosiți substanțe de curățare care conțin acid sau clor pentru curățarea mânerului și suprafețelor din oțel inox. Folosiți o cârpă moale cu detergent lichid (neabraziv) pentru a curăța aceste piese, ștergând într-o singură direcție.



Suprafața poate fi deteriorată de unii detergenți sau materiale de curățare.

Nu folosiți obiecte ascuțite, prafuri / creme de curățare sau detergenți agresivi.



Nu folosiți sisteme cu aburi pentru a curăța acest aparat, deoarece există pericol de șoc electric.

Curățarea plitei

Suprafață vitroceramică

Ștergeți suprafața vitroceramică cu apă rece, având grijă ca pe aceasta să nu rămână substanțe de curățare, apoi uscați-o cu o cârpă moale. Reziduurile pot cauza deteriorarea suprafeței vitroceramice la următoarea utilizare.

Nu îndepărtați niciodată reziduurile uscate de pe suprafața vitroceramică cu ajutorul lamei cuțitului, a buretelui de sârmă sau a altor instrumente similare. Îndepărtați petele de calcar (pete galbene) cu ajutorul unei cantități mici de substanță pentru îndepărtarea depunerilor de calcar disponibilă în comerț, cum e oțetul sau suc de lămâie.

Dacă suprafața este foarte murdară, aplicați substanța de curățare cu un burete și așteptați să se îmbibe bine. Apoi curățați suprafața plitei cu o cârpă umedă.

i Curățați imediat alimentele pe bază de zahăr, cum sunt cremele sau siropul, fără a aștepta răcirea suprafeței. În caz contrar, suprafața vitroceramică poate fi deteriorată definitiv.

În timp, este posibil să se producă decolorarea ușoară a suprafețelor plitei. Acest lucru nu va afecta funcționarea produsului. Decolorarea și petele de pe suprafața ceramică sunt normale și nu reprezintă defecțiuni.

Curățarea panoului de control

Curățați panoul de control și butoanele acestuia cu o cârpă umedă, apoi ștergeți-le cu o cârpă uscată.

i Dacă produsul dvs. este echipat cu butoane, nu le demontați când curățați panoul de comandă. Panoul de comandă se poate deteriora!

Curățarea cuptorului

Pentru a curăța peretele lateral (Variază în funcție de model.) (Această caracteristică este opțională. Este posibil ca aceasta să nu existe la produsul dvs.)

1. Demontați secțiunea frontală a grătarului lateral trăgându-l în direcție opusă față de perete.
2. Scoateți complet grătarul lateral trăgându-l spre dvs.

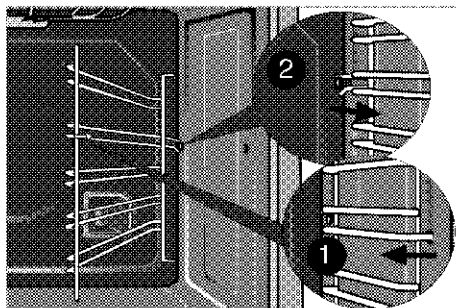

Pereți cu strat catalitic (Această caracteristică este opțională. Este posibil ca aceasta să nu existe la produsul dvs.)

Pereții interiori laterali (A) și/sau pereții din spate (B) ai produsului dvs. pot fi acoperiți cu email catalitic. Pereții catalitici au culoarea mată deschisă și suprafața poroasă. Pereții catalitici ai cuptorului nu trebuie curățați. Suprafața poroasă a pereților catalitici se curăță singură prin absorbția și conversia grăsimii scurse (în vapori și dioxid de carbon).

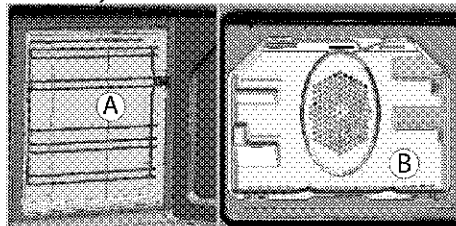

Curățare ușoară cu aburi

Ușurează curățarea deoarece murdăria (proaspătă) se înmoaie datorită aburului format în cuptor și picăturilor de apă condensate pe suprafețele interioare ale cuptorului.

1. Scoateți toate accesoriile din cuptor.

- Turnați 500 ml de apă în tava cuptorului și puneți tava pe al doilea grătar al cuptorului.

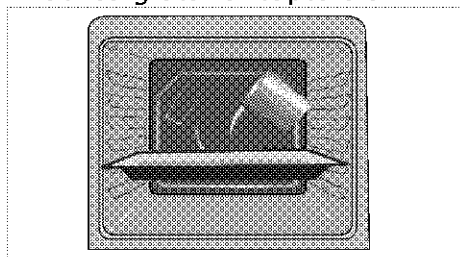

- Selectați modul de curățare ușoară cu aburi și lăsați cuptorul să funcționeze la 100°C timp de 25 de minute.
- Deschideți ușa și ștergeți suprafețele interioare cu un burete sau o cârpă umedă.
- Folosiți apă caldă cu lichid de spălat vase, un burete sau o cârpă moale pentru a curăța murdăria persistentă, apoi ștergeți cuptorul cu o cârpă uscată.

i În timpul modului de curățare ușoară cu abur, apa care este lăsată în tavă pentru a înmuia ușor reziduurile/murdăria din cavitatea cuptorului se va evapora și va forma condens în cavitatea cuptorului și pe interiorul sticlei ușii, de aceea poate picura apă în cazul în care se deschide ușa” ștergeți condensul imediat ce deschideți ușa cuptorului.

Curățați ușa cuptorului.

Pentru curățarea ușii cuptorului, folosiți apă caldă cu lichid de

spălat vase, un burete sau o cârpă moale, apoi ștergeți-o cu o cârpă uscată.

i Nu folosiți substanțe de curățare abrazive dure sau palete metalice ascuțite pentru a curăța ușa cuptorului. Acestea pot zgâria suprafața și distruge sticla.

i Geamul interior al ușii frontale este acoperit cu un material ușor de curățat. Nu folosiți substanțe de curățat abrazive, palete metalice dure, bureți de sârmă sau clor pentru curățarea geamului interior al ușii frontale, deoarece puteți zgâria suprafața. Astfel, învelișul protector al panoului se poate distruge.

Demontarea ușii cuptorului

- Deschideți ușa frontală (1).
- Deschideți clemele balamalelor (2) stânga și dreapta apăsându-le conform figurii.

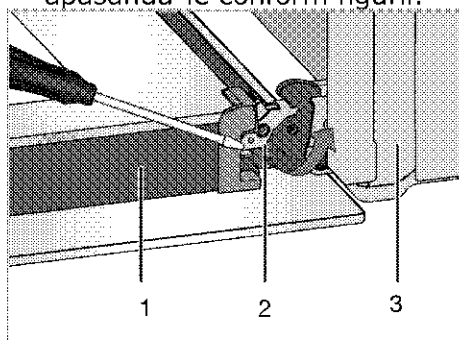

- Ușă
- Blocarea balamalei (poziție închisă)

- 3 Cuptor
- 4 Blocarea balamalei (poziție deschisă)

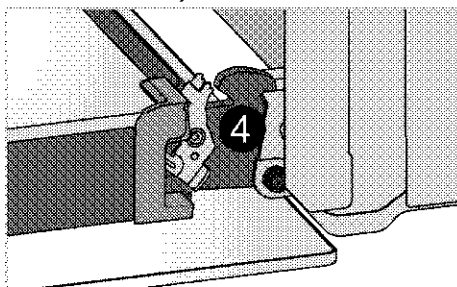

3. Închideți ușa pe jumătate.

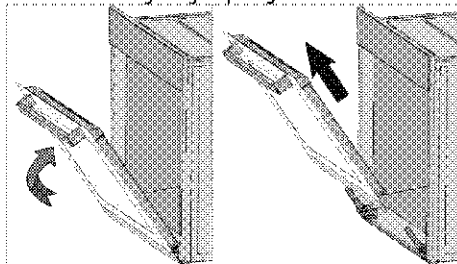

4. Demontați ușa trăgând-o în sus pentru a o scoate din balamale.

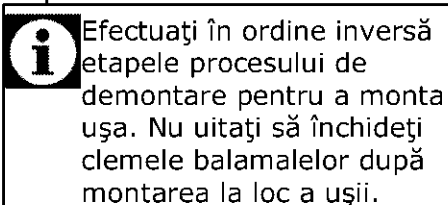

Efectuați în ordine inversă etapele procesului de demontare pentru a monta ușa. Nu uitați să închideți clemele balamalelor după montarea la loc a ușii.

Demontarea geamului interior al ușii

(Această caracteristică este opțională. Este posibil ca aceasta să nu existe la produsul dvs.)

Geamul interior al ușii cuptorului poate fi demontat pentru curățare. Deschideți ușa cuptorului.

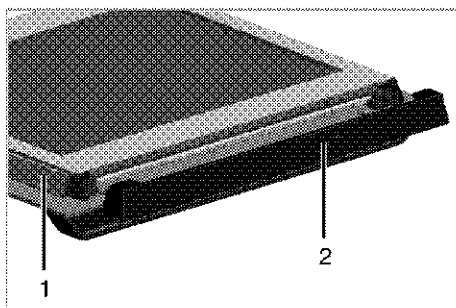

- 1 Cadru
- 2 Piesă din plastic

Trageți și scoateți piesa de plastic din partea superioară a ușii frontale.

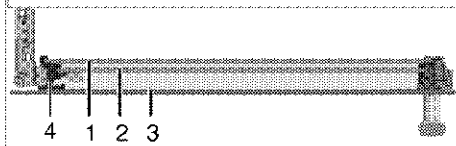
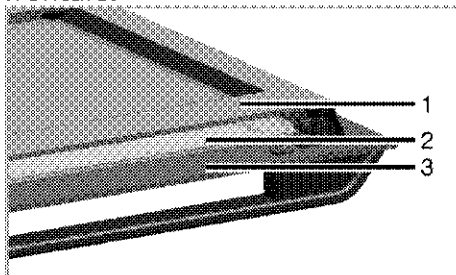

- 1 Primul geam interior
- 2 Geam interior
- 3 Geam exterior
- 4 Plastic fantă geam-jos

Urmând indicațiile din figură, ridicați ușor primul geam interior (1) în direcția **A** și scoateți-l în direcția **B**.

Repetăți aceeași operațiune pentru a demonta geamul interior (2).

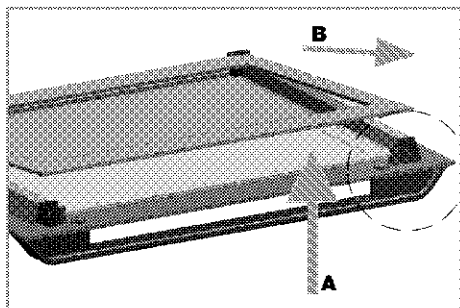

Prima etapă de asamblare a ușii este montarea geamului interior (2).

Urmând indicațiile din figură, așezați colțul decupat al geamului în colțul decupat al fantei de plastic.

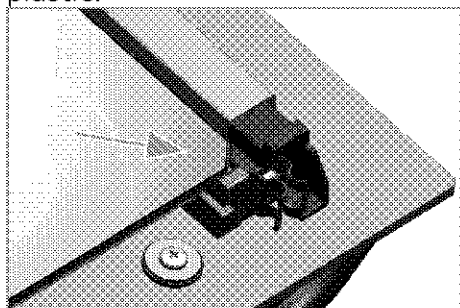

Geamul interior (2) trebuie montat în fanta de plastic de lângă primul geam interior (1). La montarea primului geam interior (1), asigurați-vă că latura inscripționată este orientată spre geamul interior.

Este importantă introducerea colțului inferior al geamului în fanta de plastic inferioară. Împingeți piesa din plastic spre cadru până când auziți un clic.

Înlocuirea lămpii cuptorului



PERICOL:

Înainte de a înlocui lampa cuptorului, asigurați-vă că produsul este deconectat de la priză și răcit pentru a evita șocurile electrice.

Suprafețele fierbinți provoacă arsuri!



Lampa cuptorului este un bec electric special, care rezistă până la 300 °C. Vezi *Specificații tehnice, pagina 15* pentru detalii. Lămpile pentru cuptor pot fi obținute de la agenții de service autorizați.



Poziția lămpii poate fi diferită față de figură.



Lampa utilizată în acest produs nu este indicată pentru iluminatul camerei. Scopul destinat al acestei lămpi este de a sprijini utilizatorul în vizualizarea produselor alimentare.



Lămpile utilizate în acest produs trebuie să reziste la condiții fizice extreme cum ar fi temperaturi de peste 50 °C.

Dacă cuptorul dv. este dotat cu o lampă rotundă:

1. Deconectați produsul de la priză.
2. Rotiți capacul de sticlă în sens contrar acelor de ceasornic pentru a-l demonta.

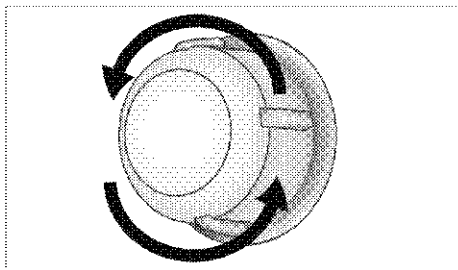

3. Dacă lampa cuptorului prezentată în figura de mai jos este de tip (A), scoateți-o prin rotirea indicată și înlocuiți-o. Dacă este de tip (B), trageți și

scoateți-o precum se indică în figură și înlocuiți-o.

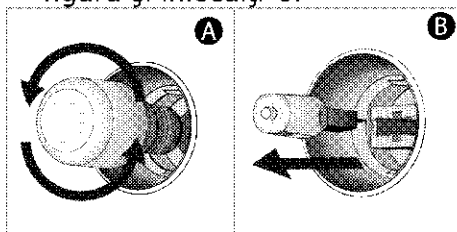

4. Montați capacul din sticlă.

8 Remedierea problemelor

Cuptorul emite aburi în timpul funcționării.

- Ieșirea aburului în timpul funcționării este normală. >>> *Acest lucru nu reprezintă o defecțiune.*

Produsul emite zgomote metalice în timpul încălzirii și răcirii.

- Când piesele de metal se încălzesc, se dilată și pot emite zgomote. >>> *Acest lucru nu reprezintă o defecțiune.*

Produsul nu funcționează.

- Siguranța rețelei electrice este defectă sau decuplată. >>> *Verificați tabloul de siguranțe. Dacă este cazul, înlocuiți-le sau cuplați-le.*
- Produsul nu este conectat la o priză (împământată). >>> *Verificați conexiunea ștecherului.*
- Dacă afișajul nu se aprinde când porniți din nou plita. >>> *Deconectați aparatul de la priză. Așteptați 20 de secunde, apoi reconectați-l.*
- Protecția împotriva supraîncălzirii este activă. >>> *Lăsați plita să se răcească.*
- Recipientul de gătit nu este adecvat. >>> *Verificați recipientul de gătit.*

Lampa cuptorului nu funcționează.

- Lampa cuptorului este arsă. >>> *Înlocuiți lampa cuptorului.*
- Pană de curent. >>> *Verificați dacă priza este alimentată. Verificați tabloul de siguranțe. Dacă este cazul, înlocuiți-le sau cuplați-le.*

Cuptorul nu se încălzește.

- Este posibil să nu fie setat pe o anumită funcție de preparare și/sau pe o anumită temperatură. >>> *Setați cuptorul pe o anumită funcție de preparare și/sau pe o anumită temperatură.*
- În cazul modelelor dotate cu ceas, acesta nu este reglat. >>> *Reglați ora.*
(În produsele cu cuptor de microunde, cronometrul controlează doar cuptorul cu microunde.)
- Pană de curent. >>> *Verificați dacă priza este alimentată. Verificați tabloul de siguranțe. Dacă este cazul, înlocuiți-le sau cuplați-le.*

Simbolul "1-1" apare pe afișajul zonei de gătit.

- Nu ați așezat recipientul pe zona de gătit activă. >>> Verificați dacă pe zona de gătit este amplasat un recipient.
- Recipientul nu este compatibil cu plita cu inducție. >>> Verificați dacă pe recipientul de gătit este compatibil cu plita cu inducție.
- Recipientul de gătit nu este amplasat central, sau suprafața inferioară a recipientului nu este suficient de lată pentru zona de gătit. >>> Alegeți un recipient suficient de lat și amplasați-l central pe zona de gătit.
- Recipientul de gătit sau zona de gătit s-a supraîncălzit. >>> Lăsați-le să se răcească.

Zona de gătit selectată se oprește pe neașteptate în timpul funcționării.

- Durata de gătit a zonei selectate s-a terminat. >>> Selectați o nouă durată de gătit sau încheiați gătitul.
- Protecția împotriva supraîncălzirii este activă. >>> Lăsați plita să se răcească.
- Obiect așezat pe panoul de control tactil. >>> Îndepărtați obiectul de pe panou.

Recipientul nu se încălzește, deși zona de gătit este activă.

- Recipientul nu este compatibil cu plita cu inducție. >>> Verificați dacă pe recipientul de gătit este compatibil cu plita cu inducție.
- Recipientul de gătit nu este amplasat central, sau suprafața inferioară a recipientului nu este suficient de lată pentru zona de gătit. >>> Alegeți un recipient suficient de lat și amplasați-l central pe zona de gătit.

(Pentru modelele cu ceas) Afișajul ceasului clipește sau simbolul ceasului este aprins.

- A intervenit o pană de curent. >>> *Reglați ora / Opriți aparatul și porniți-l din nou.*
- Numele sau parola rețelei dvs. este posibil să se fi schimbat. >>> *Stabiliți conexiunea repetând pașii pentru „Instalarea HomeWhiz” din manual.*

Nu cere parolă la „Instalare HomeWhiz: Pornită”



Dacă instrucțiunile din această secțiune nu v-au ajutat să remediați problema, contactați agentul de service autorizat sau dealerul de la care ați cumpărat produsul. Nu încercați să reparați pe cont propriu produsul defect.

Notes

.....

.....

.....

.....

.....

.....

.....

.....

.....

.....

.....

.....

.....

.....

.....

.....

.....

.....

.....

.....

.....

.....

Notes

.....

.....

.....

.....

.....

.....

.....

.....

.....

.....

.....

.....

.....

.....

.....

.....

.....

.....

.....

.....

.....

.....

Notes

.....

.....

.....

.....

.....

.....

.....

.....

.....

.....

.....

.....

.....

.....

.....

.....

.....

.....

.....

.....

.....

.....

Notes

.....

.....

.....

.....

.....

.....

.....

.....

.....

.....

.....

.....

.....

.....

.....

.....

.....

.....

.....

.....

.....

.....

FOR A GOOD REASON

GRUNDIG

www.grundig.com