

# Pikaopas

## Laitteen käyttö

**!** Lue ensin Turvallisuusohjeita-osio!

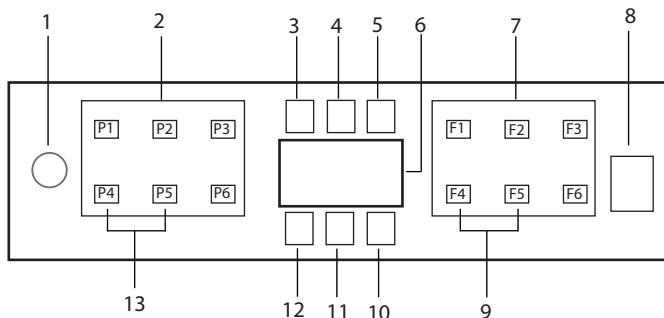

1. Päällä/pois -painike
2. Ohjelman valintapainike
3. Alhainen suolamäärä varoitusilmais
4. Alhainen huuhtelukirkastemäärä ilmais
5. Ohjelma käynnissä -merkkivalo
6. Näyttö
7. Toiminnon valintapainike
  - F1 Hygiene Care toiminto
  - F2 Steam Shine -toiminto
  - F3 TrayMaster-toiminto
  - F4 Viivetoiminto
  - F5 Express-toiminto
  - F6 Puolitäyttötoiminto
8. Käynnistä/pysäytä/peruuta-painike
9. Doormatic Toiminto
10. Doormatic Merkkivalo
11. (Ei määritetty)
12. Lapsi (Näppäinlukon) ilmais
13. Lapsi (Näppäinlukko) toiminto

**i** Älä koske koneen näyttöön märin käsin.

**i** Painikkeita ei voida käyttää, kun luukku on avattu. Sulje luukku painikkeiden käyttämiseksi.

## Ohjelmätiedot ja keskimääräiset kulutusarvot -taulukko

Ohjelman numero	1	2	3	4	5	6
Ohjelman nimi	Auto	Tehopesu	Eco *	Delicate	Pikapesu (#)	Mini (#)
Pesulämpötila	40 °C-65 °C Määrittelee ikkaisuasteen ja asettaa lämpötilan ja pesuveden määrän sekä pesun keston automaattisesti. Sopii kalentyyppisille tiskelle.	70 °C Sopii hyvin ikkaisille astioille, kattiloille ja pannulle.	50 °C Sopii normaalisti likaantuneen tiskin pesuun. Se on tehokkain ohjelma koskien vrran- ja vedenkulutusta. Sitä käytetään EU:n eco-design direktiivin yhdenmukaisuuden arvoittiin.	40 °C Erikisojelma arkojen lasiastioiden hellävaraiseen puhdistukseen.	60 °C Päivittäinen pesuohjelma, jossa normaalisti likaantuneet astiat, jotka odottavat vuoroaan pestään nopeimmin.	35 °C Sopii lievästi likaantuneille astioille, jotka on raaputettu tai esipesetty.
Likaisuusaste						
Esihuuhelu	Keski-Korkea	Korkea	Keski	Vähän	Keski	Vähän
Pesu	+	+	+	+	-	-
Kuivaus	+	+	+	+	+	+
Kesto (min)	112-198	194	230	120	58	30
Vesi (l)	9,4-12,4	16,8	9,5	14,4	10,6	10,8
Energia (kWh)	0,90-1,45	1,51	0,861	0,92	1,18	0,78

Taulukossa mainitut kulutusarvot on määritetty standardimukaisissa olosuhteissa. Todelliset kulutusarvot voivat tämän vuoksi poiketa taulukon arvoista. \* Testilaitoksen käyttämä ohjelma Standardin EN 50242/60436 mukaiset testit on suoritettava vedenpääntymisen suodattimella ja huuhelukurkasteilla läymä käyttäen testiohjelmia. Muille kuin Eco 50°C - ohjelmalle annett arvot ovat vain viiteellisiä. (#) Lisätoiminnot voivat aiheuttaa muutoksia ohjelman keston.







**Lastauskapasiteetti: 15**

# Pikaopas

## Vedenpehmennysjärjestelmän säätäminen

Kun asianpesukoneen vedenpehmennysjärjestelmään on määritetty oikea asetus, kone pesee, huuhtelee ja kuivaa astiat mahdollisimman tehokkaasti.







Jotta voit valita järjestelmään oikean asetuksen, sinun on tiedettävä laitteessa käytettävän veden kovuus. Vedenpehennysjärjestelmän säätöohje on esitetty alla.

- Ota testiliuska pois paketista.
  - Avaa hana ja anna veden valua noin 1 minuutin ajan.
  - Pidä testiliuskaa vedessä noin 1 sekunnin ajan.
  - Ota testiliuska vedestä ja ravista sitä.
  - Odota 1 minuutti.
  - Tarkista testiliuskan tulos ja valitse sitä vastaava asetus.
- |        |  |
|--------|--|
| Taso 0 |  |
| Taso 1 |  |
| Taso 2 |  |
| Taso 3 |  |
| Taso 4 |  |
| Taso 5 |  |

### Kun veden kovuustaso on määritetty:

1. Kun luukku on suljettu ja kone on kytketty päälle Pälle/pois-painikkeella, avaa Alivalikko painamalla Pälle/pois-painiketta ja P2-ohjelmopainiketta samanaikaisesti 3 sekuntia.
2. Siirry "r" asentoon näytöllä painamalla P2-näppäintä.
3. Aseta se sopivalle tasolle valitsemalla yksi "r: 1", "r: 2", "r: 3", "r: 4" tai "r: 5" asennoista P3-ohjelmopainikkeella.
4. Poistu asetusvalikosta painamalla Pälle/pois-painiketta 3 sekuntia. Asetukset tallennetaan automaattisesti.

### Veden kovuustason säätötaulukko

Kovuustaso	Englantilaiset kovuusasteet °dE	Saksalaiset kovuusasteet °dH	Ranskalaiset kovuusasteet* °dF	Veden kovuustason ilmaisin
Taso 0 	0–5	0–4	0–8	Paina valintanäppäintä vaihtaaksesi veden kovuustason asentoon 1. (r1)
Taso 1 	6–9	5–7	9–13	
Taso 2 	10–15	8–12	14–22	Paina valintanäppäintä vaihtaaksesi veden kovuustason asentoon 2. (r2)
Taso 3 	16–19	13–15	23–27	
Taso 4 	20–24	16–19	28–34	Paina valintanäppäintä vaihtaaksesi veden kovuustason asentoon 3. (r3)
Taso 5 	25–62	20–50	35–90	

Suorita ohjauspaneelissa tehty kovuustason säätö myös pehmennyksen säätökytkimelle. Jos olet esimerkiksi valinnut ohjauspaneelissa vaihtoehdon 3, valitse myös pehmennyksen säätökytkimelle vaihtoehto 3.

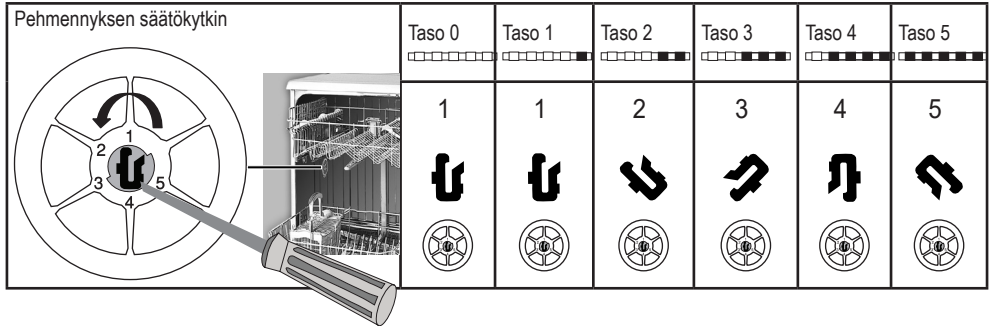

- Jos käyttämäsi veden kovuustaso yli 50 °dH (ranskalaiset kovuusasteet) tai jos käytät kaivovettä, suosittelemme käyttämään veden suodatus- ja/tai puhdistuslaitteita.
  - Jos käyttämäsi veden kovuustaso on alle 7 °dH, astianpesukoneeseen ei tarvitse lisätä suolaa. Tässä tapauksessa laitteen ohjauspaneelissa oleva suolan merkkivalo on aina päällä.
  - Jos veden kovuustaso on asetettu tasolle 1, suolan varoitusvalo palaa jatkuvasti mutta koneessa ei tarvitse käyttää suolaa. Jos kuitenkin lisäät koneeseen suolaa, sitä ei kulu, mutta suolan merkkivalo pysyy poissa päältä.
- i** Jos siirrät laitteen uuteen paikkaan, sinun on tarvittaessa säädettävä veden kovuusasetus uudelleen yllä esitettyjä ohjeita noudattaen. Jos astianpesukoneesi veden kovuuden taso on säädetty aiemmin, kone näyttää siihen viimeksi tallennetun asetuksen.